

Kupní smlouva

uzavřená podle zákona č. 89/2012 Sb. občanského zákoníku v platném znění

I. Smluvní strany

Bohumínská městská nemocnice, a.s.
se sídlem: Slezská 207, Starý Bohumín, 735 81 Bohumín
Zastoupená: MUDr. Svatopluk Němeček, MBA, předseda představenstva
Ing. Petra Tomanová, Ph.D., MBA, místopředsedkyně představenstva
IČO: 26834022
DIČ: CZ26834022
Bankovní spojení:
Číslo účtu:
Zapsaný v obchodním rejstříku vedeném Krajským soudem v Ostravě, oddíl B, vložka 27 88
(dále jen „Kupující“)

a

Název firmy Olympus Czech Group, s r.o., člen koncernu
se sídlem: Evropská 176/16, 160 41 Praha 6
Zastoupená: Ing. Pavlem Kasalem a Ing. Ivo Lukešem, prokuristy
IČO: 27068641
DIČ: CZ27068641
Bankovní spojení:
Číslo účtu:
Zapsaný v obchodním rejstříku vedeném Krajským soudem v Praze, oddíl C, vložka 93921
(dále jen „Prodávající“)

Uzavírají podle ustanovení § 2079 násl. zákona č. 89/2012 Sb., občanský zákoník tuto kupní smlouvu, jejímž předmětem je nákup multioborové věže na splátky pro Bohumínskou městskou nemocnici, a.s., níže uvedeného znění:

II. Základní ustanovení

1. Tato smlouva je uzavřena dle § 2079 a násl. zákona č. 89/2012, občanský zákoník (dále jen „občanský zákoník“), práva a povinnosti stran touto smlouvou neupravená se řídí příslušnými ustanoveními občanského zákoníku.
2. Smluvní strany prohlašují, že údaje uvedené v čl. I této smlouvy jsou v souladu s právní skutečností v době uzavření smlouvy. Smluvní strany se zavazují, že změny dotčených údajů oznámí bez prodlení písemně druhé smluvní straně. Při změně identifikačních údajů smluvních stran včetně změny účtu není nutné uzavírat ke smlouvě dodatek.
3. Prodávající prohlašuje, že bankovní účet uvedený v čl. I této smlouvy je bankovním účtem zveřejněným ve smyslu zákona č. 235/2004 Sb., o dani z přidané hodnoty, ve znění pozdějších předpisů (dále jen „zákon o DPH“). V případě změny účtu prodávajícího je prodávající povinen doložit vlastnictví k novému účtu, a to kopií příslušné smlouvy nebo potvrzením peněžního ústavu, nový účet musí být zveřejněným účtem ve smyslu předchozí věty.
4. Smluvní strany prohlašují, že osoby podepisující tuto smlouvu jsou k tomuto úkonu oprávněny.
5. Prodávající prohlašuje, že se detailně seznámil s podmínkami stanovenými kupujícím a že jsou mu známy veškeré technické, kvalitativní a jiné požadavky nezbytné k zajištění předmětu plnění podle této smlouvy.

III. Předmět smlouvy

1. Předmětem této smlouvy je závazek Prodávajícího dodat Kupujícímu řádně a včas multioborovou věž následující specifikace:
1 ks Atestovaný (MDE) monitor, 1 ks Kamerová jednotka FULL HD vč. integrovaného LED zdroje světla, 1 ks Kamerová hlava, 3 ks Artroskopické optiky, 1 ks Artroskopická pumpa, 1 ks Artroskopický Shaver, 1 ks Koagulační systém "VAPR", Nástroje, 1 ks Multioborový elektrokoagulační zdroj, 2 ks Bipolární endoresektoskopy, 1 ks Hysteroskopická proplachová pumpa, 1 ks Přístrojový vozík na celou sestavu
(dále jen „multioborová věž“), s vlastnostmi specifikovanými ve výzvě na dodávku multioborové věže ze dne 11.10.2018, jejíž přesná technická specifikace včetně jednotlivých součástí je obsažena v příloze č. 1 této smlouvy, tvořící nedílnou součást této smlouvy, a to za podmínek sjednaných dále v této smlouvě, a dále závazek Prodávajícího převést na Kupujícího vlastnické právo k multioborové věži a dále závazek Kupujícího řádně a včas dodanou multioborovou věž převzít a řádně zaplatit sjednanou kupní cenu.
2. Prodávající prohlašuje, že v době dodání předmětu plnění bude oprávněn jako výlučný vlastník volně disponovat s multioborovou věží, a zavazuje se, že převede na Kupujícího své vlastnické právo k multioborové věži.
3. Prodávající se zavazuje dodat Kupujícímu společně s multioborovou věží i veškeré doklady, které se k multioborové věži vztahují, tj. zejména doklady nutné k převzetí a k řádnému užívání multioborové věže:
 - návod k ovládnání multioborové věže a jejích jednotlivých komponent v českém jazyce ve dvou vyhotoveních (1x v listinné podobě, 1x v datové podobě na CD/DVD či obdobném nosiči ve formátu PDF),
 - originál návod,
 - prohlášení o shodě dle zákona č. 22/1997 Sb., o technických požadavcích na výrobky, ve znění pozdějších předpisů, a souvisejících předpisů v platném znění, s uvedením klasifikační třídy, a to v českém jazyce. Zároveň bude přímo jednotlivých komponentech multioborové věže grafické znázornění této shody prostřednictvím značky CE.

IV. Čas a místo plnění

1. Prodávající se zavazuje dodat multioborovou věž a veškeré doklady, které se k multioborové věži vztahují, Kupujícímu nejpozději do 30 kalendářních dní ode dne uzavření této smlouvy a Kupující se zavazuje dodanou multioborovou věž převzít.
2. Místem dodání multioborové věže je Bohumínská městská nemocnice, a.s., pod adresou Slezská 207, Starý Bohumín, 735 81 Bohumín.
3. Prodávající se zavazuje oznámit Kupujícímu konkrétní termín dodání multioborové věže dva pracovní dny před plánovaným termínem dodání, tel.: +420 596 096 314, tak aby v okamžiku dodání multioborové věže byla na místě osoba odpovědná za převzetí a supervizi montáže multioborové věže. Bez tohoto oznámení není Kupující povinen multioborovou věž převzít a jejím nepřevzetím se Kupující nedostává do prodlení.
4. Součástí plnění dle této smlouvy je provedení instalace multioborové věže vč. konfigurace, uvedení multioborové věže do provozu, předvedení její funkční zkoušky, vstupní validace a odzkoušení bezproblémového provozu za přítomnosti zaměstnance, nebo zaměstnanců pověřených Bohumínskou městskou nemocnicí a.s., a provedení instruktáže obsluhujícího personálu výrobcem dle § 61 zákona č. 268/2014 Sb., o zdravotnických prostředcích.
5. Prodávající je povinen sdělit kupujícímu, které vybavení pro instalaci je nutné mít připravené v místě dodání a jaký způsob součinnosti očekává k úspěšné instalaci zařízení a instruktáží příslušných osob.
6. Po instalaci zboží bude podepsán protokol o instalaci, předání a funkčnosti multioborové věže, který podepší k tomu oprávnění zástupci obou smluvních stran, a který slouží jako záruční list.

7. Prodávající zajistí na vlastní náklady ekologickou likvidaci obalového materiálu.
8. Zástupci Prodávajícího a Kupujícího rovněž sepiší a podepiší při dodání předávací protokol. Prodávající i Kupující jsou oprávněni v předávacím protokolu uvést jakékoliv záznamy, připomínky či výhrady; tyto se však nepovažují za změnu této smlouvy či dodatek k této smlouvě. Neuvedení jakýchkoliv vad do předávacího protokolu neomezuje Kupujícího v právu oznamovat zjištěné vady Prodávajícímu i po dodání multioborové věže v průběhu záruční doby.
9. Okamžikem předání a převzetí multioborové věže na základě předávacího protokolu nabývá Kupující vlastnické právo k multioborové věži a přechází na Kupujícího nebezpečí škody na multioborové věži.
10. Prodávající se zavazuje, že bude po dobu záruky provádět pravidelné servisní prohlídky (BTK) předepsané výrobcem a platnými právními předpisy, zejména zákonem č. 268/2014 Sb., o zdravotnických prostředcích, ve znění pozdějších předpisů, a to bez vyzvání Kupujícího, a bez nároku na další úplatu nad rámec sjednané ceny plnění.

V. Kupní cena – platební podmínky

1. Kupní cena se sjednává jako cena pevná a konečná za veškerá plnění poskytovaná Prodávajícím Kupujícímu na základě této smlouvy a činí:

Cena multioborové věže bez DPH 2.396.641,- Kč,
(slovy Dva milióny tři sta devadesát šest tisíc šest set čtyřicet jedna korun českých)

DPH 21 % k ceně multioborové věže 503.294,61Kč

Celková cena vč. DPH 2.899.935,- Kč,
(slovy: Dva milióny osm set devadesát devět tisíc devět set třicet pět korun českých)

2. Kupující uhradí kupní cenu formou tří (3) pravidelných a rovnoměrných měsíčních splátek. První splátka bude provedena v měsíci následujícím po měsíci, v němž bude multioborová věž dodána. Splátka bude vždy splacena nejpozději do posledního dne měsíce, za nějž se příslušná splátka platí. Kupní cena nebude nijak navýšena a z neuhrazené části neplyne Prodávajícímu úrok. Splátky jsou sjednány takto:
Výše měsíční splátky činí bez DPH 798.880,333 Kč,
(slovy: Sedm set devadesát osm tisíc osm set osmdesát korun tři sta třicet tři haléřů korun českých)

Výše měsíční splátky vč. DPH 966.645,- Kč,
(slovy: Devět set šedesát šest tisíc šest set čtyřicet pět korun českých)

3. Sjednaná celková cena plnění zahrnuje, kromě multioborové věže, zejména náklady na dopravu do místa plnění, obaly, naložení, složení, pojištění během dopravy, případné clo, instalaci vč. konfigurace, vstupní validace, uvedení do provozu, provedení funkční zkoušky a odzkoušení bezproblémového provozu, ekologickou likvidaci obalového materiálu a preventivní bezpečnostně technické kontroly v průběhu záruční doby.
4. Instruktaž obsluhujícího personálu Kupujícího dle § 61 zákona č. 268/2014 Sb., o zdravotnických prostředcích ve znění pozdějších předpisů, bude provedena bez nároku na úplatu nad rámec sjednané ceny multioborové věže.
5. Prodávající potvrzuje, že sjednaná kupní cena zcela odpovídá nabídce Prodávajícího předložené v zadávacím řízení ze dne 11.10.2018, ve kterém byla jeho nabídka vybrána jako nejvhodnější.

6. Kupující se zavazuje uhradit kupní cenu na základě jednotlivých, Prodávajícím vystavených faktur - daňových dokladů. Fakturu - daňový doklad vystaví Prodávající po splnění dodávky a předání předmětu plnění Kupujícímu. Splatnost jednotlivých faktur bude stanovena v souladu s ujednáním placení kupní ceny, jak je uvedeno v článku V. odst. 2) této smlouvy. Datum uskutečnění zdanitelného plnění bude shodné s datem předání předmětu plnění Kupujícímu, tj. dle podpisu předávacího protokolu.
7. Faktura musí splňovat veškeré náležitosti daňového a účetního dokladu stanovené právními předpisy, zejména musí splňovat ustanovení § 28 zákona č. 235/2004 Sb., o dani z přidané hodnoty, ve znění pozdějších předpisů, a musí na ní být uvedena sjednaná kupní cena a datum splatnosti v souladu se smlouvou, jinak je Kupující oprávněn vrátit fakturu Prodávajícímu k přepracování či doplnění. V takovém případě běží nová lhůta splatnosti ode dne doručení opravené faktury Kupujícímu.
8. Úhrada kupní ceny bude provedena bezhotovostním převodem z bankovních účtů Kupujícího na bankovní účet Prodávajícího. Dnem úhrady se rozumí den odepsání příslušné částky z účtu Kupujícího.
9. Prodávající je oprávněn postoupit své peněžité pohledávky za Kupujícím výhradně po předchozím písemném souhlasu Kupujícího, jinak je postoupení vůči Kupujícímu neúčinné. Prodávající je oprávněn započítat své peněžité pohledávky za Kupujícím výhradně na základě písemné dohody obou smluvních stran, jinak je započtení pohledávek neplatné.

VI. Záruční doba, kvalita předmětu plnění a odpovědnost za vady

1. Prodávající poskytuje na multioborovou věž záruční dobu v délce 24 měsíců.
2. Prodávající je povinen dodat Kupujícímu multioborovou věž zcela novou, v plně funkčním stavu, v jakosti a technickém provedení odpovídajícímu platným předpisům Evropské unie a odpovídajícímu požadavkům stanoveným právními předpisy České republiky, harmonizovanými českými technickými normami a ostatními ČSN, které se vztahují k multioborové věži, zejména požadavkům zákona č. 22/1997 Sb., o technických požadavcích na výrobky, ve znění pozdějších předpisů, a souvisejících předpisů, v platném znění.
3. Prodávající prohlašuje, že multioborová věž, kterou dodá na základě této smlouvy, zcela odpovídá podmínkám stanoveným v zadávací dokumentaci uplatněné v zadávacím řízení, ve kterém byla nabídka Prodávajícího na dodání multioborové věže vybrána jako nejvhodnější.
4. Prodávající se zavazuje, že v okamžiku převodu vlastnického práva k multioborové věži nebudou na multioborové věži váznout žádná práva třetích osob, a to zejména žádné předkupní právo, zástavní právo nebo právo nájmu.
5. Prodávající se zavazuje, že dodaná multioborová věž (vč. veškerých jejích jednotlivých komponent) bude po dobu uvedenou v předaném Záručním listu, nejméně však po dobu 24 měsíců ode dne dodání způsobilá pro použití k obvyklému účelu a že si nejméně po tuto dobu zachová své vlastnosti v souladu s touto smlouvou a zadávacími podmínkami Kupujícího. Prodávající tedy poskytuje Kupujícímu záruku za jakost dodané multioborové věže v délce uvedené v předaném Záručním listu, nejméně však po dobu 24 měsíců ode dne dodání a montáže multioborové věže.
6. Prodávající se zavazuje po dobu záruky bezplatně provádět pravidelné kontroly, preventivní péči, kalibrace, nastavení, aktualizaci, pravidelné předepsané periodické bezpečnostnětechnické kontroly (BTK) dle ust. § 65 zákona č. 268/2014 Sb., tedy údržbu předmětu smlouvy dle četnosti

uvedených výrobcem a požadovaných či doporučených výkonů včetně nainstalování spotřebního materiálu a náhradních dílů a to po celou dobu záruční doby uvedené v předaném Záručním listu, nejméně však po dobu 24 měsíců ode dne dodání a montáže multioborové věže.

7. Prodávající se zavazuje zahájit práce na odstranění eventuálních vad multioborové věže v době trvání záruky do 24 hodin od jejich oznámení Prodávajícímu a ve lhůtě do 48 hodin od jejich oznámení uvést multioborovou věž opět do bezvadného stavu, není-li mezi Prodávajícím a Kupujícím s ohledem na charakter a závažnost vady dohodnuta lhůta jiná.
8. Oznámení vad bude činěno písemně, a to listinnou formou či elektronicky (např. mailem, poštou, datovou zprávou) na adresu kontaktní osoby. Prodávající potvrdí přijetí oznámení, a to v souladu s formou oznámení, tj. listinnou formou či e-mailem na adresu kontaktní osoby Kupujícího, která toto oznámení Prodávajícímu odeslala.
Kontaktní osobou na straně Prodávajícího je: Petr Běnek, servisní technik, Olympus Czech Group a Ing. Adam Šobich, servisní technik Promedica Praha Group, tel.702 026 044 (Petr Běnek) a 739 389 945 (Ing. Adam Šobich), e-mail serviszt@olympus.cz a masin@promedica-praha.cz.
9. Kupující je oprávněn vedle nároků z vad multioborové věže uplatňovat i jakékoliv jiné nároky související s dodáním vadné multioborové věže (např. nárok na náhradu škody)
10. V případě, že Prodávající nenastoupí k provedení opravy do 48 hodin od nahlášení závady, je Kupující oprávněn nechat odstranit vady 3. osobou na náklady Prodávajícího. Nárok Kupujícího na náhradu škody a případné sankce tím není dotčen.
11. V případě, že odstranění závady přesáhne 48 hod. od nahlášení, zavazuje se Prodávající bezplatně zapůjčit přístroj (nebo jeho část) stejné nebo vyšší specifikace.

VII. Pozáruční servis

1. Prodávající zaručuje dodávání náhradních dílů a poskytování pozáručního servisu po dobu 5 let od skončení záruční doby.
2. Pozáruční servis je prováděn po oznámení závady Prodávajícímu, ten se zavazuje zahájit práce na odstranění vad do 24 hodin od jejich oznámení Prodávajícímu a ve lhůtě do 48 hodin od jejich oznámení uvést multioborovou věž opět do bezvadného stavu, není-li mezi Prodávajícím a Kupujícím s ohledem na charakter a závažnost vady dohodnuta lhůta jiná.
3. Pozáruční servis bude tedy poskytován na základě dílčích objednávek Kupujícího. Dílčí objednávky budou činěny písemně, a to listinnou formou či elektronicky (např. mailem, poštou, datovou zprávou) na adresu kontaktní osoby. Prodávající potvrdí přijetí dílčí objednávky, a to v souladu s formou dílčí objednávky, tj. listinnou formou či e-mailem na adresu kontaktní osoby Kupujícího, která tuto dílčí objednávku Prodávajícímu odeslala.

Kontaktní osobou na straně Prodávajícího je: Petr Běnek, servisní technik Olympus Czech Group a Ing. Adam Šobich, servisní technik Promedica Praha Group, tel.702 026 044 (Petr Běnek) a 739 389 945 (Ing. Adam Šobich), e-mail serviszt@olympus.cz a masin@promedica-praha.cz.

Cena cestovních náhrad za výjezd do BMN a zpět činí 12.960,- Kč bez DPH.

Cena za hodinu servisní práce činí 2.190,-Kč bez DPH.

V ceně servisních služeb není zahrnut materiál potřebný pro servis.

4. Prodávající se dále zavazuje po dobu 5 let od skončení záruční doby provádět pravidelné kontroly, preventivní péči, kalibrace, nastavení, aktualizaci, pravidelné předepsané periodické bezpečnostnětechnické kontroly (BTK) dle ust. § 65 zákona č.268/2014 Sb., tedy údržbu předmětu smlouvy dle četnosti uvedených výrobcem a požadovaných či doporučených výkonů včetně nainstalování spotřebního materiálu a náhradních dílů.

Cena pozáruční BTK činí 16.500,- Kč bez DPH. Cena za BTK zahrnuje veškeré náklady na danou službu vč. cestovného.

5. Fakturace pozáručních služeb BTK prováděných na základě tohoto článku bude provedena vždy jednou ročně, za celý uplynulý rok po který tato služba byla plněna. Prodávající nezašle příslušnou fakturu za rok dříve než po konkrétním provedení BTK, splatnost faktury činí 30 dní.

VIII. Sankce a odstoupení od smlouvy

1. Prodávající se pro případ prodlení s dodáním multioborové věže řádně a včas zavazuje uhradit Kupujícímu smluvní pokutu ve výši 0,5% z celkové kupní ceny vč. DPH za každý den prodlení.
2. Uplatněná, či již uhrazená smluvní pokuta nemá vliv na uplatnění nároku Kupujícího na náhradu škody, kterou lze vymáhat samostatně vedle smluvní pokuty v celém rozsahu, tedy částka smluvní pokuty se do výše náhrady škody nezapočítává. Zaplacením smluvní pokuty není dotčena povinnost Prodávajícího splnit závazky vyplývající z této smlouvy.
3. Porušení povinnosti Prodávajícího dodat multioborovou věž řádně a včas nebo povinnosti Prodávajícího zahájit práce na odstranění Kupujícím oznámených vad multioborové věže nebo povinnosti Prodávajícího uvést multioborovou věž opět do bezvadného stavu po dobu delší než třicet kalendářních dnů se považuje za podstatné porušení smlouvy, jež opravňuje Kupujícího k odstoupení od smlouvy.
4. V případě prodlení Prodávajícího potvrdit přijetí nahlášeného požadavku Kupujícího v garantované době dle čl. VI. a VII. této smlouvy během záruky jakož i v pozáruční době se prodávající zavazuje zaplatit Kupujícímu smluvní pokutu ve výši 500,- Kč za každou započatou hodinu prodlení.
5. V případě prodlení Prodávajícího s odstraněním závady v záruční i pozáruční době ve lhůtě dle čl. VI. a VII. této smlouvy se Prodávající zavazuje zaplatit Kupujícímu smluvní pokutu ve výši 500,- Kč za každý započatý den prodlení.
6. V případě prodlení Prodávajícího s vystavením protokolu po provedeném servisním zásahu se všemi náležitostmi se Prodávající zavazuje zaplatit Kupujícímu smluvní pokutu ve výši 500,- Kč za každý započatý den prodlení, což platí analogicky i pro protokol o provedení BTK.
7. V případě prodlení Prodávajícího se zapůjčením náhradního přístroje dle čl. VI. a se Prodávající zavazuje zaplatit Kupujícímu smluvní pokutu ve výši 1000,- Kč za každý započatý den prodlení
8. Veškeré smluvní pokuty jsou splatné ve lhůtě sedmi dnů od doručení písemné výzvy Kupujícího k úhradě pokuty Prodávajícímu. V případě nepřevzetí či odmítnutí přijetí se zásilka zasláná na adresu dle této smlouvy považuje za doručenou desátým dnem po odeslání.
9. Nárok Kupujícího na náhradu škody není dotčen úhradou kterékoliv ze smluvních pokut dle tohoto článku smlouvy.

IX. Závěrečná ustanovení – ostatní ujednání

1. Tato smlouva nabývá platnosti a účinnosti dnem jejího podpisu oběma smluvními stranami, resp. poslední ze smluvních stran.

2. Tato smlouva je vyhotovena ve 2 stejnopisech, které mají platnost originálu, z nichž každá smluvní strana obdrží po jednom vyhotovení.
3. Právní vztahy touto smlouvou neupravené se řídí obecně platnými právními předpisy České republiky, zejména zákonem č. 89/2012 Sb., občanský zákoník (dále jen „NOZ“). Dojde-li k jakémukoli výkladovému sporu ohledně ustanovení uvedených v této smlouvě, má vždy přednost ustanovení tohoto odstavce, případně výklad souladný s těmito ustanoveními.
4. Smluvní strany společně prohlašují, že touto smlouvou upravují komplexně a úplně své vzájemné práva a povinnosti. Pro výklad této smlouvy, resp. pro stanovení práv a povinností smluvních stran týkajících se této smlouvy proto smluvní strany vylučují použití jakýchkoli dokumentů, výslovně neuvedených v této smlouvě (včetně korespondence smluvních stran předcházející uzavření této smlouvy) oborových či jiných zvyklostí či případně předchozí praxe smluvních stran. Smluvní strany tuto smlouvu rovněž dříve neuzavřely v jiné než písemné formě, žádná ze stran proto není oprávněna její obsah písemně potvrdit ve smyslu s účinky dle § 1757 NOZ.
5. Dle § 1765 NOZ na sebe obě smluvní strany převzaly nebezpečí změny okolností. Před uzavřením smlouvy strany zvážily plně hospodářskou, ekonomickou i faktickou situaci a jsou si plně vědomy okolností smlouvy. Tuto smlouvu tedy nelze měnit rozhodnutím soudu.
6. Smluvní strany prohlašují, že si navzájem sdělily veškeré okolnosti požadované dle § 1728 odst. 2 NOZ.
7. Jakákoli smluvní pokuta mezi smluvními stranami musí být sjednána pouze písemně, a to výlučně v podobě listiny podepsané (nikoli elektronicky) oběma smluvními stranami.
8. Jestliže některé ustanovení této smlouvy je nebo se stane neplatným (či zdánlivým) nebo se stane ve vztahu smluvních stran jinak neúčinným, neznamená neplatnost (či zdánlivost) ani neúčinnost tohoto ustanovení neplatnost (či zdánlivost) ani neúčinnost této smlouvy jako celku ani jednotlivých jejích jiných ustanovení, pokud lze takovéto neplatné (resp. zdánlivé) či neúčinné ustanovení oddělit v souladu se zákonem od ostatního obsahu této smlouvy. Smluvní strany se zavazují, že bez zbytečného odkladu poté, co důvod takovéto neplatnosti (resp. zdánlivosti) či neúčinnosti zjistí, nahradí na základě vzájemných jednání zahájených kteroukoli z nich takovéto neplatné (či zdánlivé) nebo neúčinné ustanovení jiným platným a účinným ustanovením, které bude nejméně odpovídat podstatě a smyslu původního neplatného (resp. zdánlivého) či neúčinného ustanovení.
9. V případě změny právní formy kterékoliv smluvní strany přecházejí práva a povinnosti z této smlouvy na nástupnický subjekt.
10. Kupující neakceptuje jakékoli smluvní pokuty či sankce za porušení svých povinností, vyjma zákonem stanovených.
11. Měnit či doplňovat tuto Smlouvu je možné pouze číslovanými písemnými dodatky podepsanými oběma smluvními stranami, není-li v této smlouvě uvedeno jinak.
12. Smluvní strany se dohodly, že veškerou vzájemnou písemnou komunikaci budou činit na adresy uvedené v záhlaví této Smlouvy, nedohodnou-li písemně jinak. Smluvní strany se současně zavazují sdělit si bez zbytečného prodlení veškeré změny v údajích uvedených v záhlaví této Smlouvy. Poruší-li některá ze Smluvních stran povinnost, nemůže se úspěšně dovolat nedoručení písemnosti či jiného plnění.
13. Smluvní strany prohlašují, že veškerá ustanovení této Smlouvy považují za důvěrná. Současně se zavazují, že o obsahu této smlouvy zachovají mlčenlivost. To však nemá vliv na plnění povinností vůči příslušným orgánům státní správy, samosprávy či soudní moci, které jsou stanoveny zákonem či pravomocným rozhodnutím těchto orgánů.
14. Smluvní strany si jsou vědomy povinností stanovené zákonem č. 340/2015 Sb., o zvláštních podmínkách účinnosti některých smluv, uveřejňování těchto smluv a o registru smluv, ve znění pozdějších předpisů, a v případě, že bude v souladu s tímto zákonem nutné uveřejnit tuto smlouvu, smluvní strany souhlasí s jejím uveřejněním v úplném znění, stejně jako s uveřejněním úplného znění případných dohod (dodatků), kterými se tato smlouva doplňuje, mění, nahrazuje nebo ruší, a to prostřednictvím registru smluv. Smluvní strany se dohodly, že uveřejnění smlouvy v souladu s výše citovaným zákonem zajistí Kupující.

Smluvní strany prohlašují, že si tuto Smlouvu přečetly, je jim srozumitelná a je projevem jejich pravé a svobodné vůle, učiněným svobodně, vážně, určitě a nikoli v tísní za nápadně nevýhodných podmínek. Na důkaz toho připojují své podpisy.

Nedílnou součástí této smlouvy technická specifikace předmětu plnění.

Bohumínská městská nemocnice, a.s.

Slezská 207, Starý Bohumín, 735 81 Bohumín
e-mail: sekretariat@nembo.cz, www: <http://www.nembo.cz>, tel. 596 096 111

V Bohumíně, dne 21. 11. 2018

V Praze, dne 12. 11. 2018

Kupující:

Prodávající:

.....
MUDr. Svatopluk Němeček, MBA
předseda představenstva

.....
Ing. Pavel Kasal
Prokurista

.....
Ing. Petra Tomanová, Ph.D., MBA
místopředsedkyně představenstva

.....
Ing. Ivo Lukeš
Prokurista

Bohumínská městská nemocnice, a.s.
Slezská 207
735 81 Bohumín - Starý Bohumín
IČ: 26834022
tel.: 596 096 111

Olympus Czech Group, s.r.o.,
člen koncernu; Evropská 176/16
160 41 Praha 6, IČ: 27068641
tel.: +420 221 985 199

Technický popis

1. Hlavní monitor - FULL HD LCD monitor 32" FS-L3202D, 1 ks

32" monitor MDE, Foreseason FS-L3202D

- medicínský monitor úhlopříčka 32"
- TFT LCD (LED)
- poměr stran 16:9
- rozlišení obrazu 1920 x 1080
- kontrast 1300 : 1
- svítivost 450 cd/m²
- zobrazovací úhel ve všech směrech 178°
- antireflexní úprava
- podsvícení LED
- skenovací režimy (např. PiP, PbP, Record indicator)
- vstup – 2 x DVI-D, 2 x SD/HD/3G-SDI (BNC), 2 x SOG, 1 x VGA (D-sub), 1 x C-Video (BNC), 1 x S-Video (DIN), 1 x Component (RGBS, YPbPr) (5 x BNC)
- výstup – 2 x DVI-D, 2 x SD/HD/3G-SDI (BNC), 2 x SOG, 1 x C-Video (BNC), 1 x S-Video (DIN), 1 x Component (RGBS, YPbPr) (5 x BNC)
- rozměry š x v x h – 770 x 471,5 x 80,5 mm
- váha – 12,8 kg
- zavěšení – 100 x 100 mm VESA

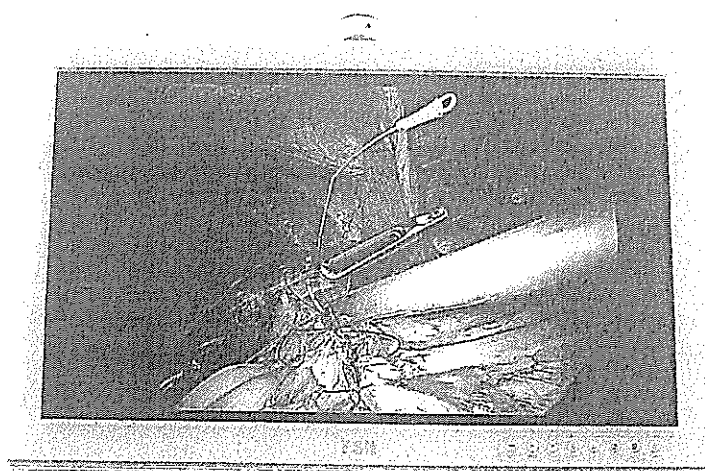

2. Kamerová jednotka včetně integrovaného LED světelného zdroje, OTV-S200, 1 ks,

- medicínský atest
 - 2D Full HD zobrazení (1920x1080p)
 - integrovaný HDTV videoprocessor a světelný zdroj s technologií LED
 - podpora 3čip CCD kamerové hlavy bez nutnosti další investice (modul, software), pouze připojení periferie
 - podpora 1čip CCD lomené kamerové hlavy bez nutnosti další investice (modul, software), pouze připojení periferie
 - podpora 3čip CMOS kamerové hlavy bez nutnosti další investice (modul, software), pouze připojení periferie
 - podpora frekvenčně selektivního barevného zobrazení (zvýrazněná struktura superficiálních venózních struktur bez nutnosti použití kontrastní či jiné látky (kyseliny) v těle pacienta)
 - integrované záznamové zařízení - archivace obrázků pomocí USB nebo využití interní paměti (ovládání z tlačítek kamer. hlavy i endoskopu)
 - ovládání kamerové jednotky dotykovým displejem
 - možnost ovládání nastavení ve sterilním prostředí pomocí tlačítek na kamerové hlavě
 - digitální zoom až 1,5x nastavitelný ve 3 krocích
 - volitelný poměr stran obrazu - 16:10 /16:9 /4:3 /5:4
 - výstupy - 1 x DVI-D, 2x HD-SDI, 1x Y/C, 1x Composite
 - vnitřní paměť pro uložení až 20 jednotlivých předvoleb
 - předvolba nastavení až 50 údajů patientských dat
 - možnost rotace obrazu o 180° a vertikálního a horizontálního zrcadlení obrazu
- Zdroj světla**
- integrovaný LED zdroj studeného světla
 - 4 LED lampy s životností každé lampy min. 10.000 hodin
 - výkon 4 LED světelného zdroje odpovídající výkonu 300 W xenonu
 - možnost ovládání zdroje světla z tlačítek na kamerové hlavě / endoskopu
 - plynulá (ruční i automatická) regulace intenzity světla dle světelných podmínek operačního pole
 - intenzita světla řízena přímo kamerovou jednotkou při standardním osvětlení a dále v režimu frekvenčně selektivního barevného zobrazení
 - automatické uzavření světelného výstupu po vytažení světlovodného kabelu
 - podpora frekvenčně selektivního barevného zobrazení (zvýrazněná struktura superficiálních venózních struktur bez nutnosti použití kontrastní či jiné látky (kyseliny) v těle pacienta)
 - váha 19,3 kg
 - rozměr 383 x 199 x 506 mm

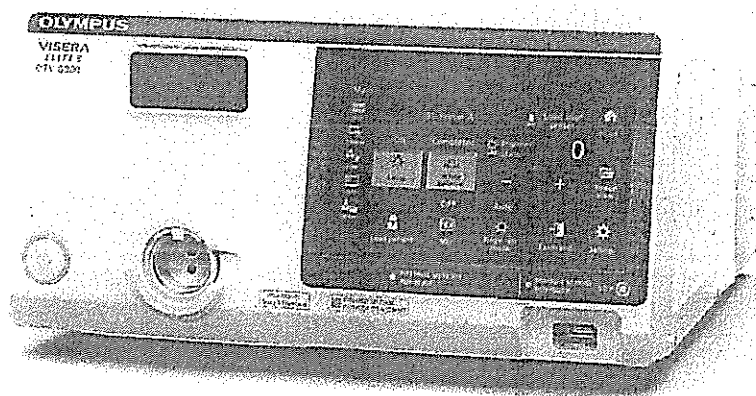

3. Kamerová hlava CH-S200-XZ-EB, 1 ks

- 3-čipový CMOS systém
- režim plné HDTV
- podpora režimu frekvenčně selektivního barevného zobrazení (zvýrazněná struktura superficiálních venózních struktur bez nutnosti použití kontrastní či jiné látky (kyseliny) v těle pacienta)
- integrovaný upínací mechanismus pro artroskopické optiky
- 3 programovatelná tlačítka pro ovládání funkcí kamerové jednotky i zdroje světla
- optický zoom 0.9x a 1.8x (2x)
- integrovaný, neoddělitelný kabel kamerové hlavy
- manuální ovládání zoomu a ostření pomocí otočného prstencového ovladače na kamerové hlavě
- váha kamerové hlavy 220g

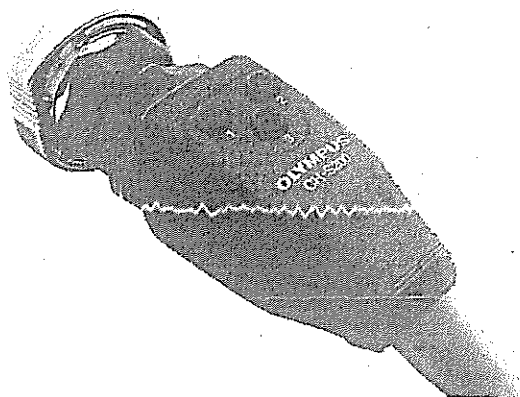

4. Artroskopické optiky, 3 ks

- A70951A – rotační high flow artroskopický trokar 4mm, 2 ventily, autoklárovatelný, včetně A70955A tupého zavaděče

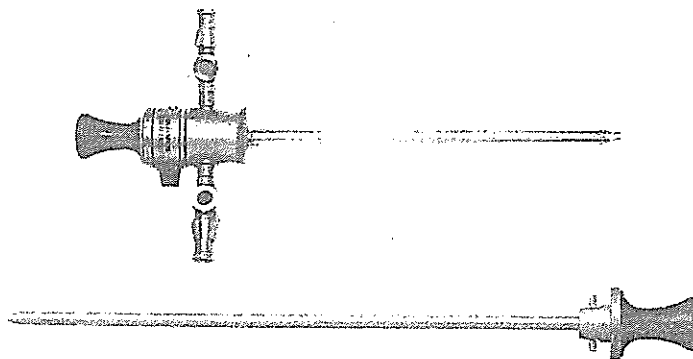

- A70941A - rigidní artroskopická optika TrueView II, úhel pohledu 30°, průměr 4mm, zorné pole 115°, pracovní délka 16cm, autoklárovatelná, včetně sterilizačního kontejneru

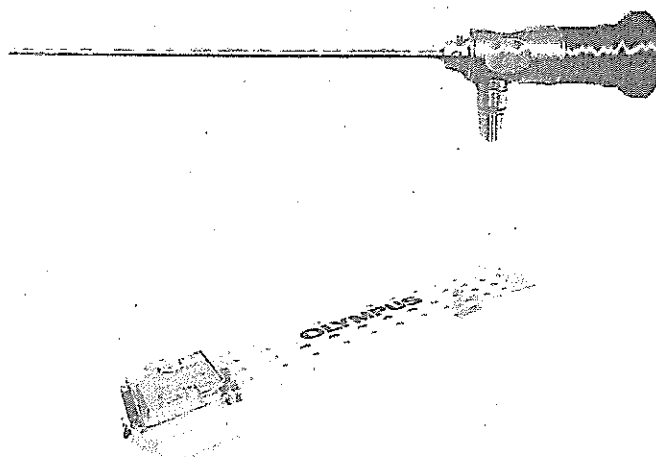

- WA03300A – světlovodný kabel, průměr vláken 2,8 mm, délka 3 m, autoklárovatelný

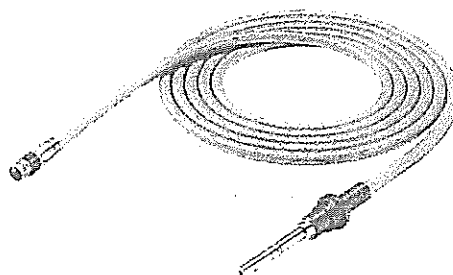

5. Artroskopická pumpa, 1 ks

- digitálně kontrolovaný průtok 0,1 l až 1,5l/min
- přetlak na výstupu 10 až 150mmHg
- měření intraartikulárního tlaku
- automatika pro udržování nastaveného intraartikulárního tlaku tekutiny
- pedál pro pneumatickou kontrolu jednorázového zvýšení tlaku a maximální průtok
- možnost propojení pumpy se shaverem – duální pampa
- součástí dodávky – 1ks celodenní set

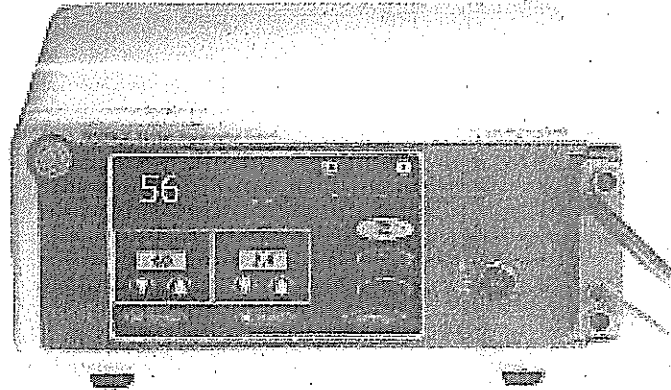

6. Shaver, 1 ks

- digitální kontrolní a řídicí jednotka, 100-240V, 50-60Hz
- LCD dotykový display
- motorová jednotka s plynule nastavitelným sáním a titanovým povrchem
- plynule nastavitelné sání
- otáčky motoru 100 až 10000/min
- možnost volby chodu frézy (vpřed, vzad, oscilace)
- oscilace – možnost volby intervalu od 0,3s
- možnost ručního nebo nožního ovládní motoru
- digitální nastavení otevření okna frézy
- hlášení možných chyb a poruch přístroje a zobrazení na display
- ergonomický tvar pro příznivou manipulaci s přístrojem
- motor Handpiece – 3 tlačítka pro snadné ovládní
- rovné i zahnuté frézy
- součástí dodávky : - 2 ks motor Handpiece
 - 1 ks frézy 3,5mm full radius blade
 - 1 ks fréza na kosti 4,0mm acromionizer

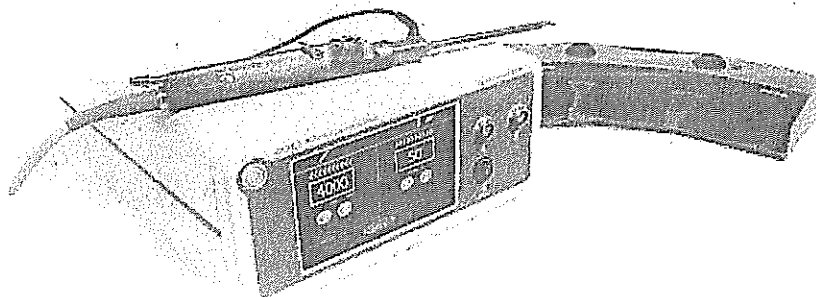

7. Koagulační systém „Vapr“, 1 ks

- COLD ABLACE – pálení pouze při teplotě 40-70 ° C bez hloubkové nekrózy okolní tkáně
- možnost volby studené ablace (šetrnější vůči pacientovi) a klasického RF pálení (400–700°C)
- možnost ručního ovládání sondy
- aktuální sledování teploty intra artikulární tekutiny
- zvuková signalizace při zvýšení teploty tekutiny uvnitř kloubu
- TOPAZ časovač- po uplynutí stanovené doby se přístroj vrátí do původního nastavení
- monitorování energie (monitorování teploty sondy) - automatická detekce sondy při výkyvu proudu zabrání poškození pacienta
- nožní ovladač
- jednoduché ovládání přístroje
- flexibilní sondy pro rameno a kyčel
- součástí dodávky – 1 ks sonda 90°, 1 ks sonda háček zahnutý

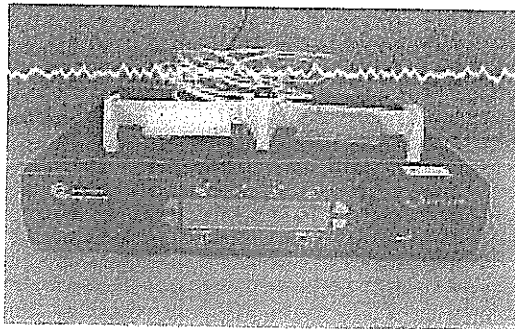

8. Nástroje, 3 ks

- artroskopický autoklávovatelný háček
- artroskopické zahnuté kleště, autoklávovatelné
- plně ergonomický tvar umožňuje přesnost a pohodlí operátora
- artroskopické nástroje s bezpinovým mechanismem
- snadná manipulace při čištění a sterilizaci

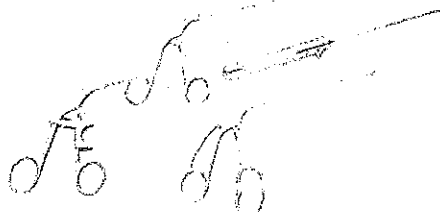

9. Elektrokoagulační jednotka, 1 ks

- multioborový generátor nové generace pro otevřenou, laparoskopickou a endoskopickou operativu
- kompletní řada monopolárních a bipolárních režimů, módy pro řez a koagulaci (min. módy: čisté, smíšené, sprej, gynekologická i urologická endoresekce ve fyziologickém roztoku)
- podpora plazmové vaporizace a dále bipolární enukleace prostaty
- výkonový rozsah min. 0-320W
- řízený výkonným procesorem se zpětnovazebním měřením
- automatické přizpůsobení výstupního výkonu dle charakteru tkáně pro aplikaci optimálního množství energie
- podpora okamžitého startu řezu bez nežádoucího termálního šíření
- možnost připojení až 2 monopolárních a 2 bipolárních nástrojů současně
- automatické rozpoznání připojeného nástroje a nastavení doporučených parametrů
- ruční a nožní ovládání (s možností připojení 2 pedálů s programovatelným přiřazením)
- volitelné režimy autostop a autostart u bipolární koagulace
- nastavení a ovládání generátoru pomocí dotykového displeje
- možnost uložení min. 30-ti uživatelů s různě nastavitelnými parametry – s textovým popisem
- zvukový alarm a zobrazení chybových hlášení i s popisem opatření k nápravě na displeji
- víceúrovňový monitor kvality kontaktu neutrální elektrody s tkání pacienta
- podpora funkce automatického odsávání elektrochirurgického kouře pro přehledné operační pole
- možnost připojení modulu pro hybridní technologii umožňující současné synergické působení ultrazvukové a pokročilé bipolární energie pro rychlejší a bezpečnější řez a koagulaci měkkých tkání a k bezpečnému zatavení cév (tzv. vessel sealing) až do velikosti 7 mm
- zpětná kompatibilita s dříve pořízenými resektoskopy Olympus
- váha 12,5 kg
- v dodávce včetně:
 - 1 ks dvojitého pedálu
 - 100 ks jednorázových elektrod
 - 1 ks kabel k jednorázové elektrodě
 - 2 ks bipolárního HF-kabelu pro připojení stávajících resektoskopů

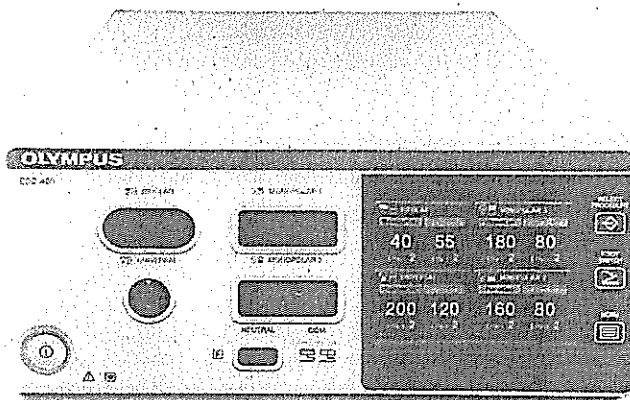

WA00014A – HF-bipolární kabel k ESG-400, délka 4 m, autoklávvatelný, 2 ks

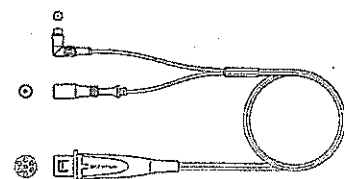

10. Bipolární endoresektoskopy, 2 ks

- zpětná kompatibilita s dříve pořízenými resektoskopy Olympus
- vnější průměr pláště 8,5 mm
- podpora plazmové vaporizace
- zpětná kompatibilita se stávajícími jednotkami UES-40, ESG-400
- možnost single flow resekce pomocí vnitřního pláště a dodatečného dvojventilu
- možnost připojení resekčních kliček různých velikostí (malá, střední, velká)
- možnost připojení vaporizační elektrody ve tvaru hříbku
- možnost připojení vaporizační oválné elektrody
- možnost připojení páskové resekční elektrody pro větší koagulační efekt
- možnost připojení jehlové incizní elektrody (kolmé a šikmé)
- možnost připojení kuličkové koagulační elektrody
- možnost připojení elektrody pro enukleaci
- 2 ks, 4mm optika 12°, HD, podpora frekvenčně selektivního barevného zobrazení, autoklávatelná
- 2 ks, světlovodu pro připojení do zdroje světla OTV-S200, průměr 2,8 mm x délka 3 m
- 2 ks, dvouplášťový rotační systém s připojením hadic pro kontinuální proplach, konektory s kohoutem, vč. klasického obturátoru
- 2 ks, rotačního dvojventilu pro single flow resekci
- 2 ks, pasivní pracovní element
- 2 ks, bipolárního HF-kabelu pro připojení k poptávané elektrokoagulační jednotce
- 2 ks bipolárního kabelu pro připojení ke stávající jednotce UES-40
- 2 ks, sterilizační kontejner s aretovaným gumovým uchycením jednotlivých částí resektoskopu, víko, autoklávatelný
- základní set kliček:
 - 4 ks resekční kličky medium
 - 4 ks vaporizační kličky, ovalbutton
 - 2 ks koagulační kličky, roller

Položková specifikace k Bipolárnímu Endoresektoskopu:

WA2T412A – OES Elite, HD optika, 4 mm, 12°, podpora selektivního zobrazení NBI, autoklávatelná, 2 ks

A42011A – vnitřní plášť 8,0 mm pro A42021A, včetně standardního zavaděče, autoklávatelný, 2 ks

A42021A – vnější rotační plášť 8,5 mm, 2 kohouty, kontinuální proplach, pracovní délka 194 mm, auto kláv., 2 ks

WA22367A – pasivní pracovní element, bipolární, pro gynekologii, autoklávatelný, 2 ks

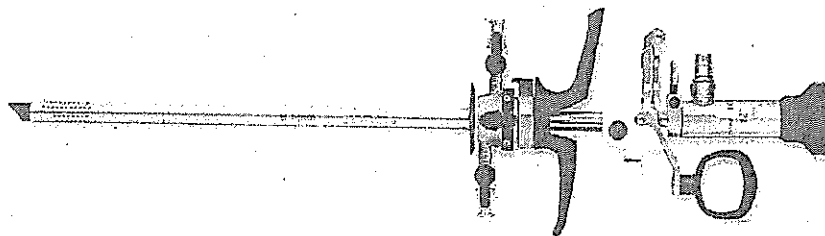

bipolární resekční klička, medium, jednorázová, 4 ks

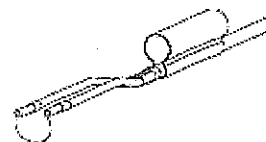

bipolární koagulační elektroda, roller, autokláv., pro 12° a 30° optiku, 2 ks

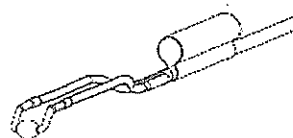

bipolární vaporizační elektroda, jednorázová, pro 12° a 30° optiku, 4 ks

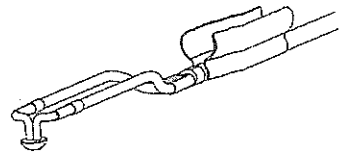

WA00013A – HF-bipolární kabel k UES-40, délka 4 m, autoklárovatelný, 2 ks

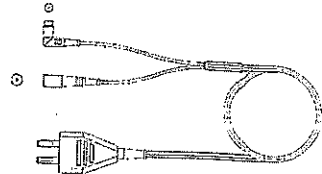

WA00014A – HF-bipolární kabel k ESG-400, délka 4 m, autoklárovatelný, 2 ks

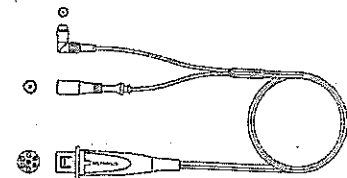

WA05970A – sterilizační kontejner s víkem pro kompl. sadu, 537 x 139 x 268 mm, 2 ks
A5976 – vnitřní část sterilizačního kontejneru, 2 ks

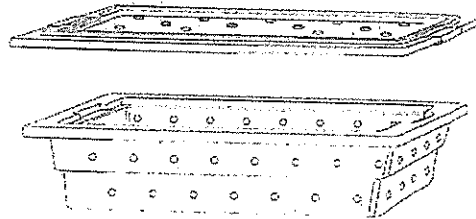
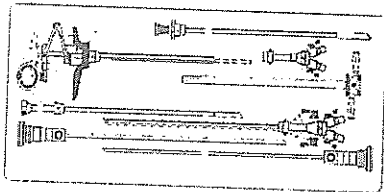

WA03300A – světlovodný kabel průměr 2,8 mm, délka 3 m, 2 ks

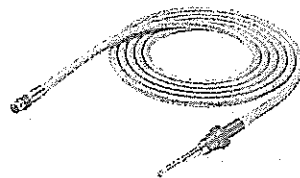

11. Hysteroskopická proplachová pumpa, 1 ks

- peristaltická proplachová pumpa
- kontrola tlaku média v dutině
- možnost k připojení k zařízení k balančnímu systému pro kontrolu celkového objemu média
- nastavitelný průtok média v rozsahu 0,03 – 0,5 l/min
- nastavitelný tlak média v rozsahu 35 – 150 mmHg
- automatické rozpoznání připojeného nástroje (nastavení parametrů)
- ovládání pomocí dotykového displeje
- možnost použití resterilizovatelných i jednorázových proplachových setů
- součástí je resterilizovatelný hadicový set – 2 ks
- váha 6,1 kg

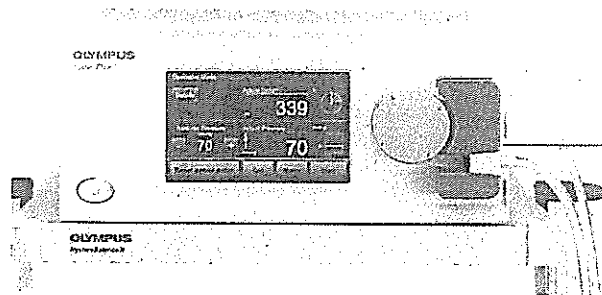

12. Přístrojový vozík WM-NP2, 1 ks

- izolační transformátor (včetně prohlášení o shodě)
- nastavitelné rameno pro hlavní monitor
- 4 pojízdná kolečka, min. 2 z nich brzděná
- manipulační madla
- antistatická povrchová úprava
- držák na infúze
- držák kamerové hlavy a kabelu
- držák ovládacího nožního pedálu koagulace
- centrální tlačítko na zapnutí/vypnutí všech přístrojů
- váha 85 kg

