

SMLOUVA O DÍLO

uzavřená dle § 2586 a násl. zákona č. 89/2012 Sb., občanského zákoníku

I. Smluvní strany:

Objednatel: Středisko služeb školám a Zařízení pro další vzdělávání
pedagogických pracovníků Brno, příspěvková organizace
Se sídlem: Hybešova 15, Brno, 602 00 Brno
Jednající: PaedDr. Věra Hlavsová
IČ: 60555980
DIČ: CZ60555980
Bankovní spojení: Komerční banka, a.s.
(dále jen „objednatel“)

a
Zhotovitel: Grimaldi, spol. s r.o.
Se sídlem: Havlíčkova 533, 664 01 Bílovice nad Svitavou
Jednající: Richard Grim, jednatel
IČ: 27758974
DIČ: CZ27758974
(dále jen „zhotovitel“)

II. Předmět smlouvy

- 1) Touto smlouvou se zhotovitel za níže uvedených podmínek zavazuje provést pro objednatele na svůj náklad a nebezpečí dodávku a montáž mobiliáře v místnostech v 1. n. p. budovy Hybešova (dále jen „dílo“) a objednatel se za podmínek stanovených touto smlouvou zavazuje řádně dokončené dílo převzít a zaplatit zhotoviteli cenu dle čl. IV. této smlouvy.
- 2) Podrobná specifikace díla a jeho provedení je obsaženo v příloze této smlouvy, které tvoří její nedílnou součást, a to:
Specifikace zakázky (příloha č. 1)
Nabídka zhotovitele (příloha č. 2)

III. Doba a místo plnění

- 1) Místem montáže mobiliáře je sídlo objednatele na adrese **Hybešova 15, Brno**.
- 2) Zhotovitel se zavazuje provést celé dílo dle této smlouvy bez jakýchkoliv vad a nedodělků do 7. 12. 2018.

IV. Cena díla

- 1) Cena díla se sjednává dohodou dle Nabídky zhotovitele (příloha č. 1 této smlouvy) ve výši **121 740 Kč bez DPH**.
- 2) K této ceně je dodavatel oprávněn připočítat DPH v souladu s aktuálně platnou a účinnou právní úpravou.
- 3) Objeví-li se při provádění díla potřeba činností či nákladů do rozpočtu nezahrnutých (dále jen „vícepráce“), které nebyly předvídatelné v době uzavření smlouvy, je zhotovitel povinen objednatele o této skutečnosti obratem informovat, přičemž tyto vícepráce je zhotovitel oprávněn provést a účtovat za ně cenu nad rámec částky uvedené v odst. 1. tohoto článku pouze na základě písemné dohody s objednatelem.

V. Platební podmínky

- 1) Zálohy nejsou sjednány.
- 2) Podkladem pro úhradu smluvní ceny dle čl. IV. je vyúčtování označené jako FAKTURA (dále jen „faktura“), které bude mít náležitosti daňového dokladu a které je zhotovitel oprávněn vystavit až po řádném dokončení díla bez jakýchkoliv vad a nedodělků.
- 3) Lhůta splatnosti faktur je dohodou stanovena na nejméně 14 kalendářních dnů od jejich doručení objednateli. Stejný termín splatnosti platí pro smluvní strany i při placení jiných plateb (např. úroků z prodlení, smluvních pokut, náhrady škody aj.).
- 4) Nebude-li daňový doklad (faktura) obsahovat některou povinnou náležitost, bude chybně vyúčtována cena díla nebo DPH, nebo bude daňový doklad (faktura) vystaven v rozporu s touto smlouvou, je objednatel oprávněn daňový doklad před uplynutím lhůty splatnosti vrátit zhotoviteli k provedení opravy s vyznačením důvodu vrácení. Zhotovitel provede opravu vystavením nového daňového dokladu. Vrácením vadného daňového dokladu zhotoviteli přestává běžet původní lhůta splatnosti. Nová lhůta splatnosti běží ode dne doručení nového daňového dokladu objednateli.
- 5) Za okamžik uhrazení faktury se považuje datum, kdy byla předmětná částka odepsána z účtu objednatele.

VI. Způsob provádění díla

- 1) Zhotovitel se zavazuje provádět dílo v souladu s touto smlouvou, vč. jejich příloh se všemi obecně závaznými právními předpisy platnými ke dni předání díla objednateli, jakož i podmínkami této smlouvy.
- 2) Zhotovitel je povinen při provádění díla zejména
 - a) dodržovat v průběhu realizace díla veškeré hygienické předpisy, předpisy o požární ochraně a podmínky ochrany životního prostředí,
 - b) udržovat na staveništi čistotu a pořádek, průběžně odstraňovat odpady a nečistoty vzniklé při provádění díla,
 - c) při provádění díla zajistit, aby jednotlivé fáze na sebe plynule navazovaly tak, aby celé dílo bylo provedeno bez jakýchkoliv vad a nedodělků ve sjednané lhůtě,
 - d) při provádění díla postupovat v souladu s podmínkami uvedenými v podkladech, které tvoří přílohu této smlouvy,
 - e) bezodkladně informovat objednatele o všech skutečnostech, jež by mohly mít negativní vliv na provádění díla dle této smlouvy,
 - f) provádět a provést dílo s potřebnou odbornou péčí, v rozsahu a kvalitě podle této smlouvy, v souladu s platnými právními předpisy, normami a standarty a obstará vše, co je k provedení díla třeba.
- 3) Zhotovitel bere na vědomí, že dílo bude prováděno za provozu objednatele a zavazuje se veškeré práce provádět tak, aby docházelo k minimálnímu narušení činnosti objednatele.
- 4) Výslovně se sjednává, že zhotovitel je při provádění díla prioritně zavázán šetřit majetek objednatele s tím, že případné škody na majetku objednatele, budou zhotovitelem bez zbytečných odkladů sanovány v rámci jeho odpovědnosti k jejich náhradě dle § 2926 občanského zákoníku. V opačném případě nese zhotovitel za vzniklou škodu plnou odpovědnost a je povinen sjednat nápravu a nahradit škodu tímto způsobem. Pokud k nápravě vzniklé škody nedojde v náhradním termínu 14 dnů od vzniku škody a v případě závažných škod do 3 dnů od jejich vzniku, může objednatel provést opravu vzniklých či hrozících škod svým nákladem, přičemž má právo uhrazené náklady spojené a vzniklé s plněním povinností objednatele za zhotovitele jednostranně shrnout a odečíst od doplatku kupní ceny dohodnuté ve smlouvě o dílo.
- 5) Objednatel má právo průběžně kontrolovat provádění díla.

- 6) Objednatel je povinen umožnit zhotoviteli přístup na místo provádění díla dle čl. II. odst. 1. této smlouvy.

VII. Předání díla

- 1) Za provedení díla se považuje jeho dokončení a předání objednateli bez jakýchkoliv vad a nedodělků.

VIII. Odpovědnost za vady a záruka

- 1) Zhotovitel poskytuje objednateli záruku na jakost díla po dobu **24 měsíců** ode dne převzetí díla objednatelem.
- 2) Zhotovitel odpovídá za vady, jež má dílo či jeho dílčí část v době předání a převzetí a vady, které se projeví v záruční době, popřípadě v důsledku škody, za kterou odpovídá zhotovitel.
- 3) Zhotovitel započne s odstraňováním vady nejpozději do 3 dnů ode dne doručení oznámení objednatele o vadě, pokud se smluvní strany nedohodnou písemně jinak.
- 4) Provedenou opravu vady zhotovitel objednateli předá na základě příslušného předávacího protokolu podepsaného oběma smluvními stranami. V předávacím protokolu o odstranění vady objednatel, resp. jím pověřená osoba, potvrdí odstranění vady nebo uvede důvody, pro které odmítá uznat vadu za odstraněnou.

IX. Smluvní pokuty

- 1) Při prodlení zhotovitele se splněním jeho závazku provést dílo ve sjednané lhůtě je objednatel oprávněn požadovat po objednateli zaplacení smluvní pokuty ve výši 0,05% z ceny díla za každý započatý den prodlení.
- 2) V případě prodlení objednatele s úhradou faktury ve lhůtě splatnosti dle této smlouvy je zhotovitel oprávněn požadovat zaplacení smluvní pokuty ve výši 0,05% z částky, s níž je objednatel v prodlení, a to za každý započatý den prodlení.
- 3) Ujednání o smluvní pokutě dle tohoto článku ani její zaplacení nezbavuje oprávněnou stranu této smlouvy práva na náhradu škody vzniklé z porušení povinnosti, k němuž se smluvní pokuta vztahuje.
- 4) V případě, že závazek provést dílo zanikne před řádným dokončením díla, nezaniká nárok na smluvní pokutu, pokud vznikl před okamžikem, kdy nastala skutečnost způsobující zánik závazku před řádným ukončením díla.
- 5) Zánik závazku pozdním splněním neznamená zánik nároku na smluvní pokutu za prodlení s plněním.
- 6) Smluvní pokuta je splatná ve lhůtě 30-ti dnů ode dne jejího uplatnění u druhé smluvní strany. Objednatel je oprávněn smluvní pokuty jednostranně započíst proti jakékoliv pohledávce zhotovitele vůči objednateli podle této smlouvy.

X. Odstoupení od smlouvy

- 1) Objednatel je oprávněn odstoupit od této smlouvy, pokud zhotovitel porušuje své povinnosti stanovené touto smlouvou a platnou právní úpravou a ani na základě písemné výzvy objednatele nezajistí nápravu a/nebo neupustí od porušování svých povinností.
- 2) Poruší-li některá ze smluvních stran smlouvu podstatným způsobem, může druhá strana bez zbytečného odkladu od smlouvy odstoupit. Podstatné je takové porušení povinnosti, o němž strana porušující smlouvu již při uzavření smlouvy věděla, nebo musela vědět, že by druhá strana smlouvu neuzavřela, pokud by toto porušení předvíдалa, v ostatních případech se má za to, že porušení podstatné není.
- 3) Odstoupením od smlouvy se smlouva ruší od počátku.

XI. Závěrečná ustanovení

- 1) Zhotovitel potvrzuje, že se detailně seznámil s rozsahem a povahou díla, jakož i místem, kde bude dílo v souladu s touto smlouvou zhotovováno, že jsou mu známy veškeré technické, kvalitativní a jiné podmínky nezbytné k realizaci díla, časový harmonogram a že disponuje takovou kapacitou a odbornými znalostmi, které jsou nezbytné pro realizaci díla za dohodnutou maximální smluvní cenu uvedenou v článku III. této smlouvy.
- 2) Práva a povinnosti touto smlouvou neupravené se řídí platnou legislativou, především příslušnými ustanoveními zákona č. 89/2012 Sb., občanského zákoníku.
- 3) Nebude-li v této smlouvě stanoveno jinak, budou písemnosti mezi stranami dle dohody smluvních stran doručovány na adresu uvedenou v záhlaví této smlouvy. V případě nevyzvednutí písemnosti je za den doručení považován desátý den ode dne předání zásilky k poštovní přepravě a tímto dnem se písemnost považuje za doručenou i v případě, že si adresát písemnost v uvedené lhůtě nevyzvedl nebo se o jejím uložení nedozvěděl. Písemnosti se dále považují za doručené i v případě, že kterákoliv ze stran její doručení odmítne či jinak znemožní.
- 4) Pokud by se některé ustanovení této smlouvy stalo neplatné nebo neúčinné, nemá tato skutečnost vliv na platnost anebo účinnost ostatních smluvních ustanovení. Strany se zavazují v rámci této smlouvy nahradit formou dodatku k této smlouvě tento neplatný nebo nevymahatelný oddělený závazek takovým novým platným a vymahatelným závazkem, jehož předmět bude v nejvyšší možné míře odpovídat předmětu původního odděleného závazku. Stejně platí i pro případ vyplňování právních mezer.
- 5) Tato smlouva je vyhotovena ve dvou stejnopisech, z nichž jedno vyhotovení obdrží objednatel a jedno zhotovitel.
- 6) Tato smlouva podléhá písemné formě a může být měněna či doplněna pouze se souhlasem obou smluvních stran písemnými a numericky vzestupně číslovanými dodatky k této smlouvě podepsanými oběma smluvními stranami.
- 7) Smluvní strany se zavazují, že změny údajů uvedených v záhlaví této smlouvy neprodleně písemně oznámí druhé smluvní straně. Smluvní strany prohlašují, že osoby podepisující tuto smlouvu jsou k tomuto úkonu oprávněny.
- 8) Smluvní strany shodně prohlašují, že si tuto smlouvu před jejím podpisem řádně přečetly a že s jejím obsahem souhlasí, do budoucna budou vázány z ní převzatými závazky a dále prohlašují, že tato smlouva byla sepsána podle jejich pravé a svobodné vůle, určitě, vážně a srozumitelně a že nebyla uzavřena v tísní za nápadně nevýhodných podmínek a na důkaz toho k ní připojují níže své vlastnoruční podpisy.

Nedílnou součástí smlouvy jsou tyto přílohy:

Příloha č. 1 - Specifikace zakázky

Příloha č. 2 - Nabídka zhotovitele

V Brně dne 20.11.2018



PaedDr. Věra Hlavsová (za objednatele)

V Brně dne 18/11/2018



Středisko služeb školám a Zařízení pro další
vzdělávání pedagogických pracovníků Brno,
příspěvková organizace
Hybešova 253 / 15, Brno
IČ: 60555980

www.sssbrno.cz
DIČ: CZ60555980



Středisko služeb školám a Zařízení pro další
vzdělávání pedagogických pracovníků Brno,
příspěvková organizace

PŘÍLOHA POPTÁVKY

číslo 18154004

POLOŽKA

číslo 18154004/001

ZVYŠOVACÍ PODSTAVEC POD MONITOR / VÝKRESOVÁ DOKUMENTACE

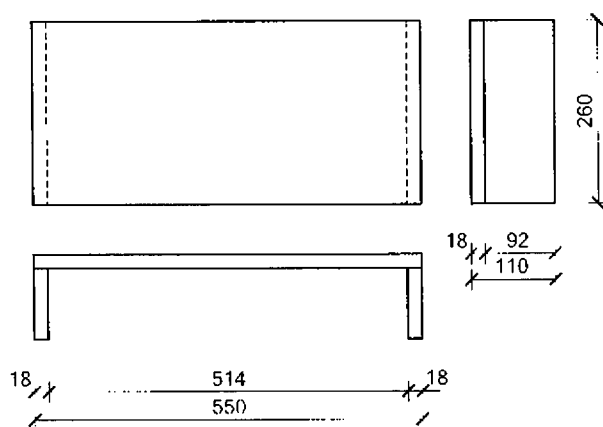

MATERIÁL:

(rozměry jsou uvedeny včetně hran ABS)

lamino DTDL / EGGER H3433 ST22 - Pinie Aland polární / tl. 25mm + 18mm
hrany ABS 2mm / prvky mají svoji barvu hrany

POČET KUSŮ:

10

list 1/x



Středisko služeb školám a Zařízení pro další
vzdělávání pedagogických pracovníků Brno,
příspěvková organizace

PŘÍLOHA POPTÁVKY

číslo 18154004

POLOŽKA

číslo 18154004/002

VĚŠÁKOVÁ STĚNA / VÝKRESOVÁ DOKUMENTACE

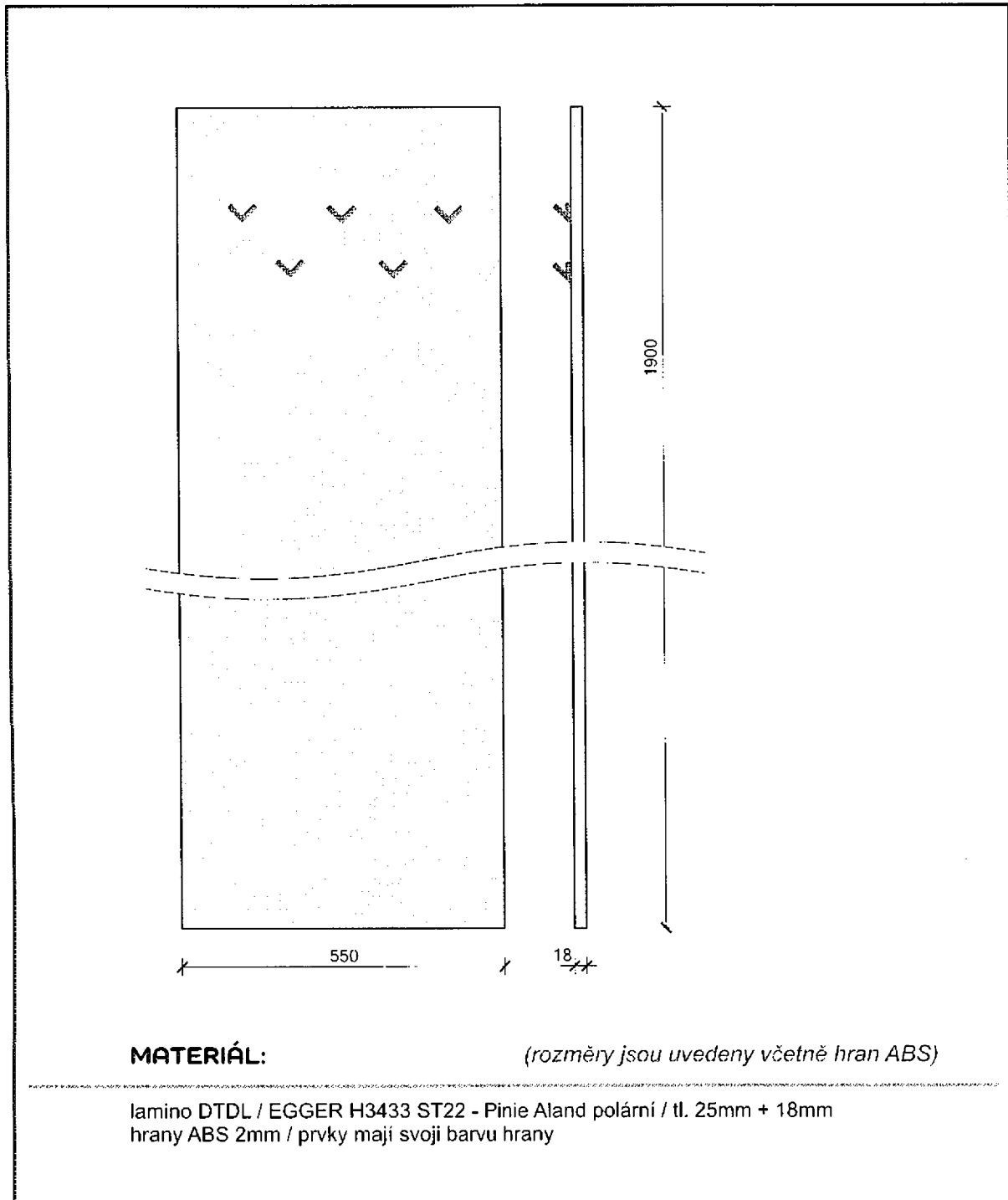

POČET KUSŮ:

2

list 1/x



Středisko služeb školám a Zařízení pro další
vzdělávání pedagogických pracovníků Brno,
příspěvková organizace

PŘÍLOHA POPTÁVKY

číslo 18154004

POLOŽKA

číslo 18154004/003

KANCELÁŘSKÁ SKŘÍŇKA / VÝKRESOVÁ DOKUMENTACE

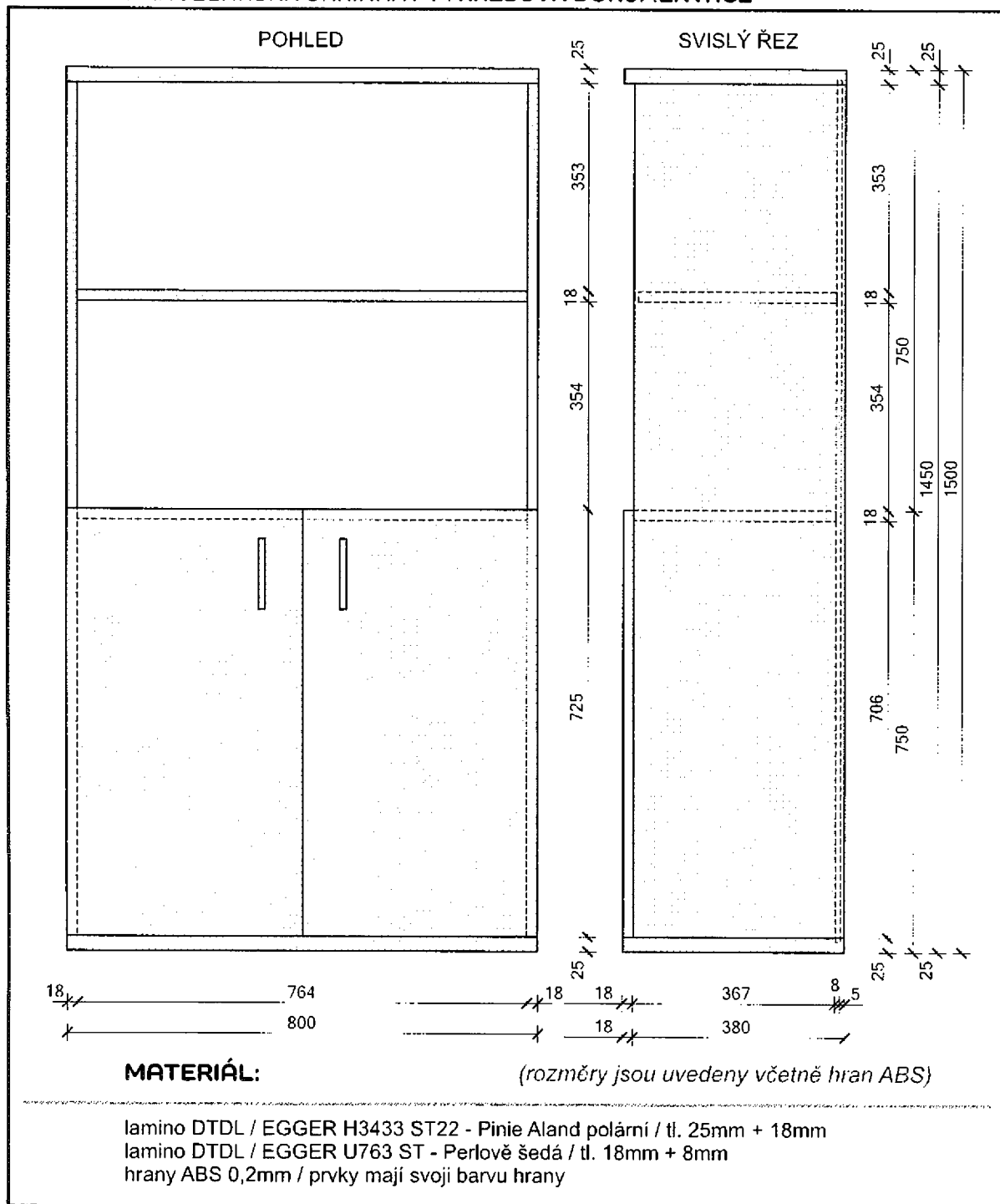

POČET KUSŮ:

20

list 1/x



Středisko služeb školám a Zařízení pro další
vzdělávání pedagogických pracovníků Brno,
příspěvková organizace

PŘÍLOHA POPTÁVKY

číslo 18154004

POLOŽKA

číslo 18154004/003

KANCELÁŘSKÁ SKŘÍŇKA / VÝKRESOVÁ DOKUMENTACE

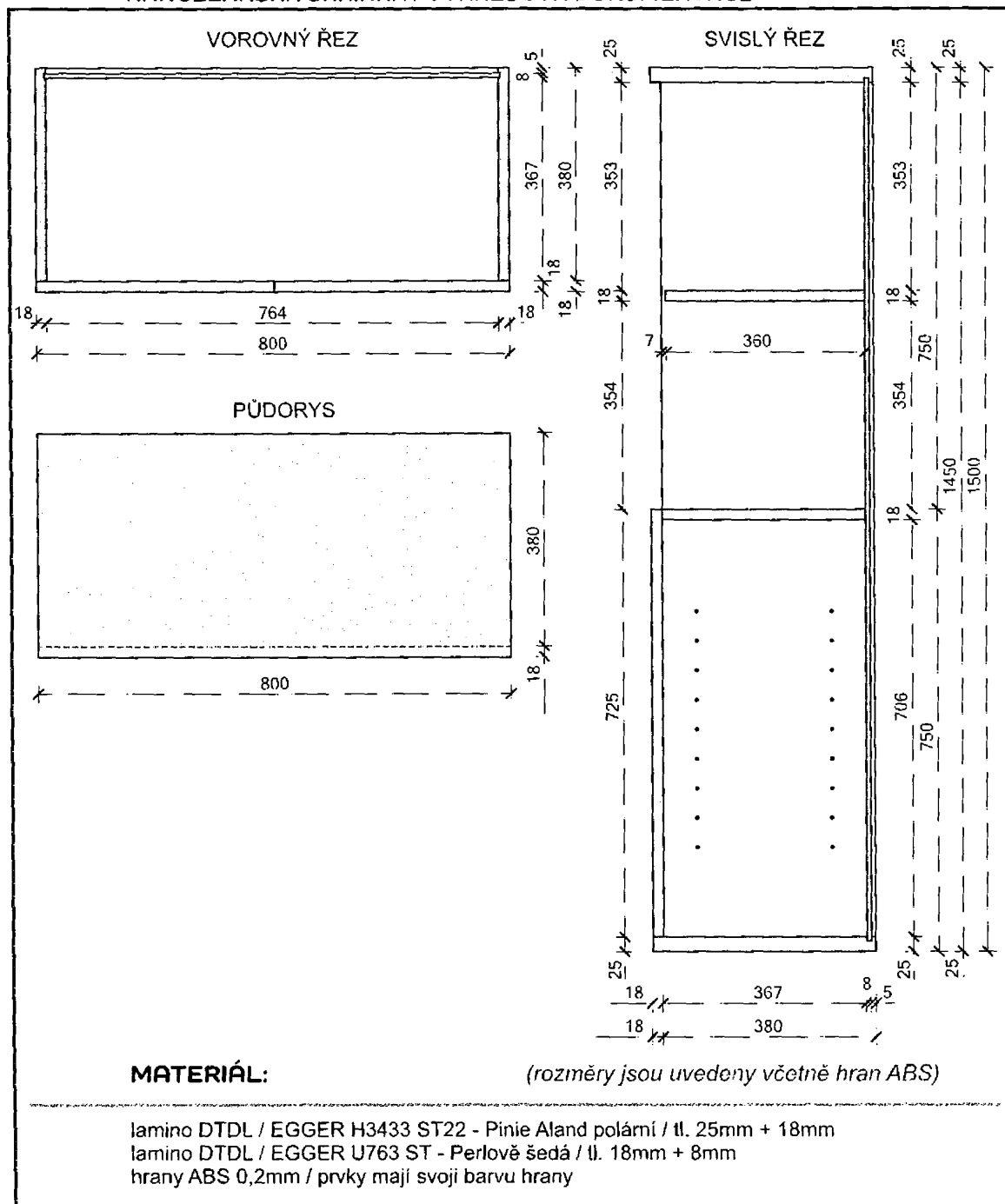

POČET KUSŮ:

20

list 1/x



Středisko služeb školám a Zařízení pro další
vzdělávání pedagogických pracovníků Brno,
příspěvková organizace

PŘÍLOHA POPTÁVKY

číslo 18154004

POLOŽKA

číslo 18154004/003

KANCELÁŘSKÁ SKŘÍŇKA / VÝKRESOVÁ DOKUMENTACE

VOLNÁ POLICE / DO SPODNÍ ČÁSTI

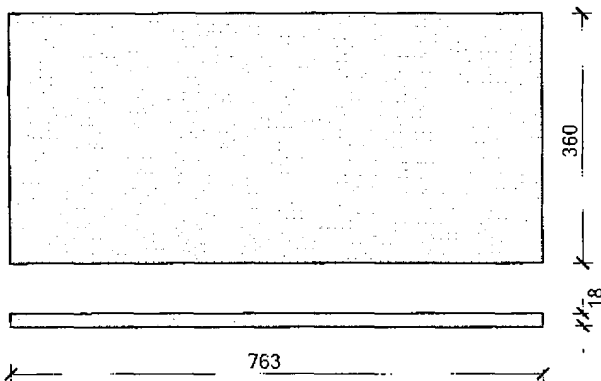

MATERIÁL:

(rozměry jsou uvedeny včetně hran ABS)

lamino DTDL / EGGER U763 ST - Perlově šedá / tl. 18mm + 8mm
hrany ABS 0,2mm / prvky mají svoji barvu hrany

POČET KUSŮ:

20

list 1/x



Středisko služeb školám a Zařízení pro další
vzdělávání pedagogických pracovníků Brno,
příspěvková organizace

PŘÍLOHA POPTÁVKY

číslo 18154004

POLOŽKA

číslo 18154004/004

SKŘÍŇKA NA TREZOR / VÝKRESOVÁ DOKUMENTACE

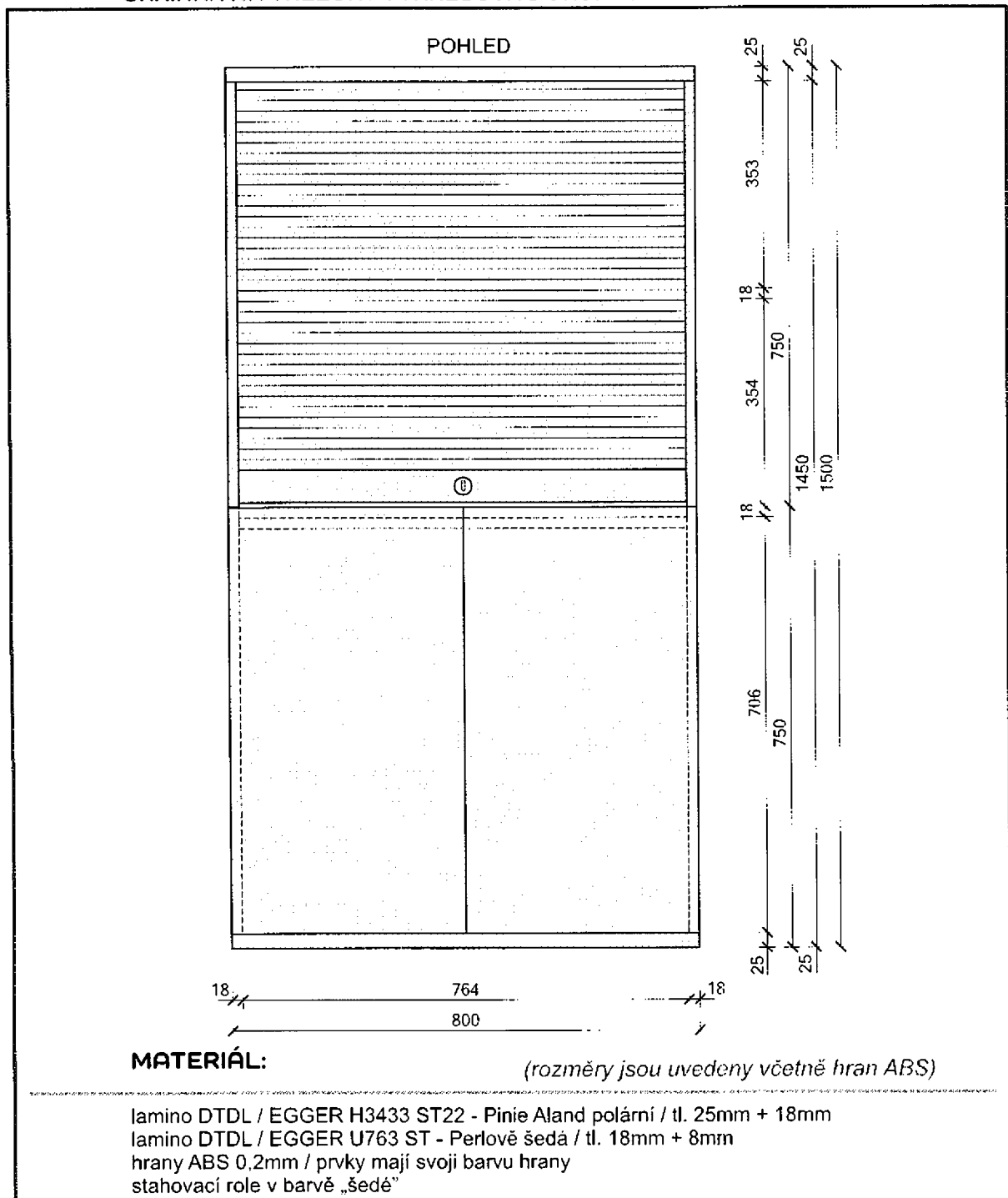

POČET KUSŮ:

1

list 1/x



Středisko služeb školám a Zařízení pro další
vzdělávání pedagogických pracovníků Brno,
příspěvková organizace

PŘÍLOHA POPTÁVKY

číslo 18154004

POLOŽKA

číslo 18154004/004

SKŘÍŇKA NA TREZOR / VÝKRESOVÁ DOKUMENTACE

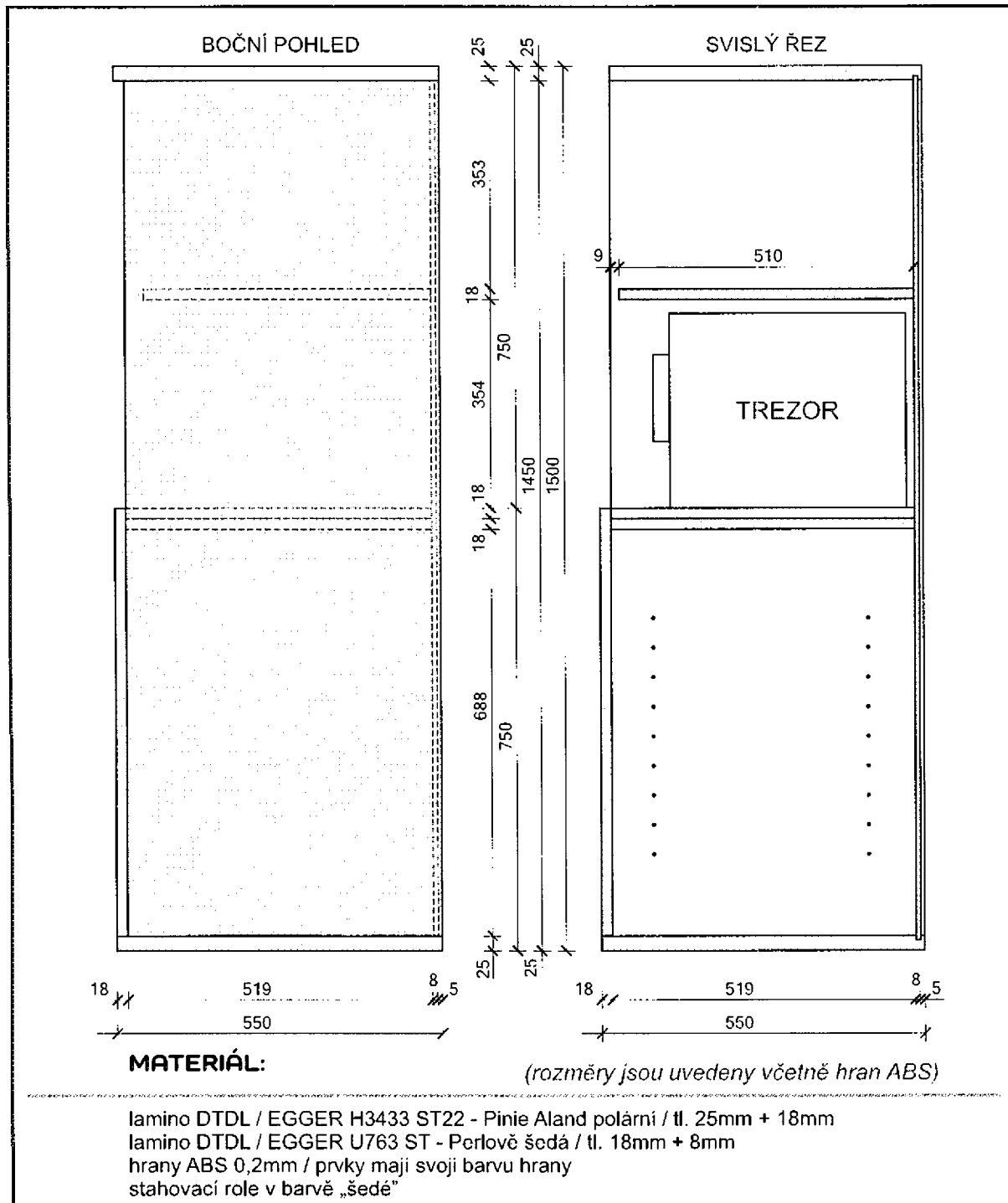

POČET KUSŮ:

1

list 1/x



Středisko služeb školám a Zařízení pro další
vzdělávání pedagogických pracovníků Brno,
příspěvková organizace

PŘÍLOHA POPTÁVKY

číslo 18154004

POLOŽKA

číslo 18154004/004

SKŘÍŇKA NA TREZOR / VÝKRESOVÁ DOKUMENTACE

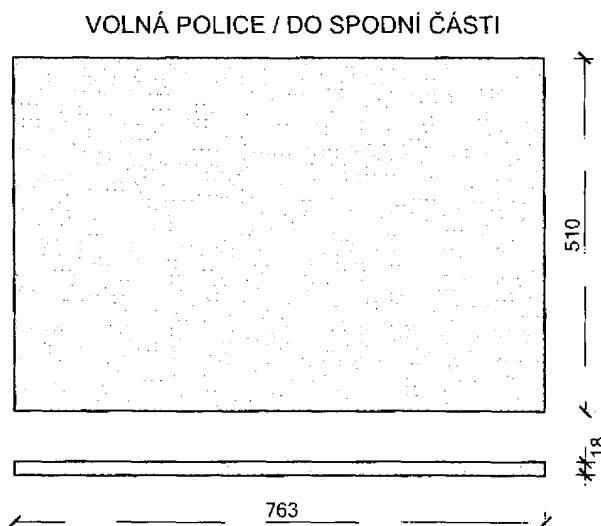
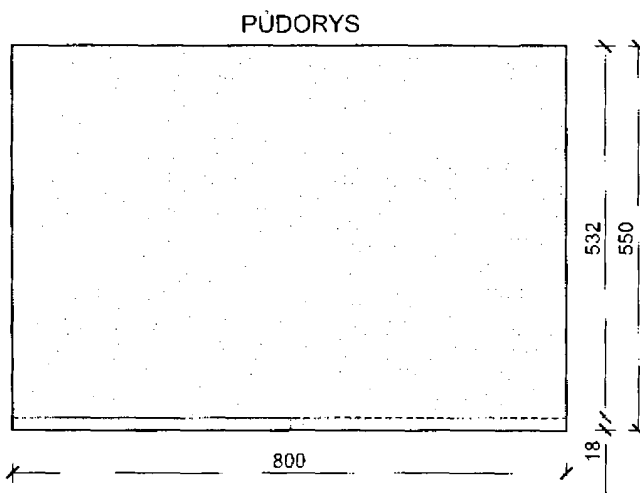

MATERIÁL:

(rozměry jsou uvedeny včetně hran ABS)

lamino DTDL / EGGER H3433 ST22 - Pinie Aland polární / tl. 25mm + 18mm

lamino DTDL / EGGER U763 ST - Perlově šedá / tl. 18mm + 8mm

hrany ABS 0,2mm / prvky mají svoji barvu hrany
stahovací role v barvě „šedé“

POČET KUSŮ:

1

list 1/x



Středisko služeb školám a Zařízení pro další
vzdělávání pedagogických pracovníků Brno,
příspěvková organizace

PŘÍLOHA POPTÁVKY

číslo 18154004

POLOŽKA

číslo 18154004/005

SKŘÍŇ POLICOVÁ 800 / VÝKRESOVÁ DOKUMENTACE

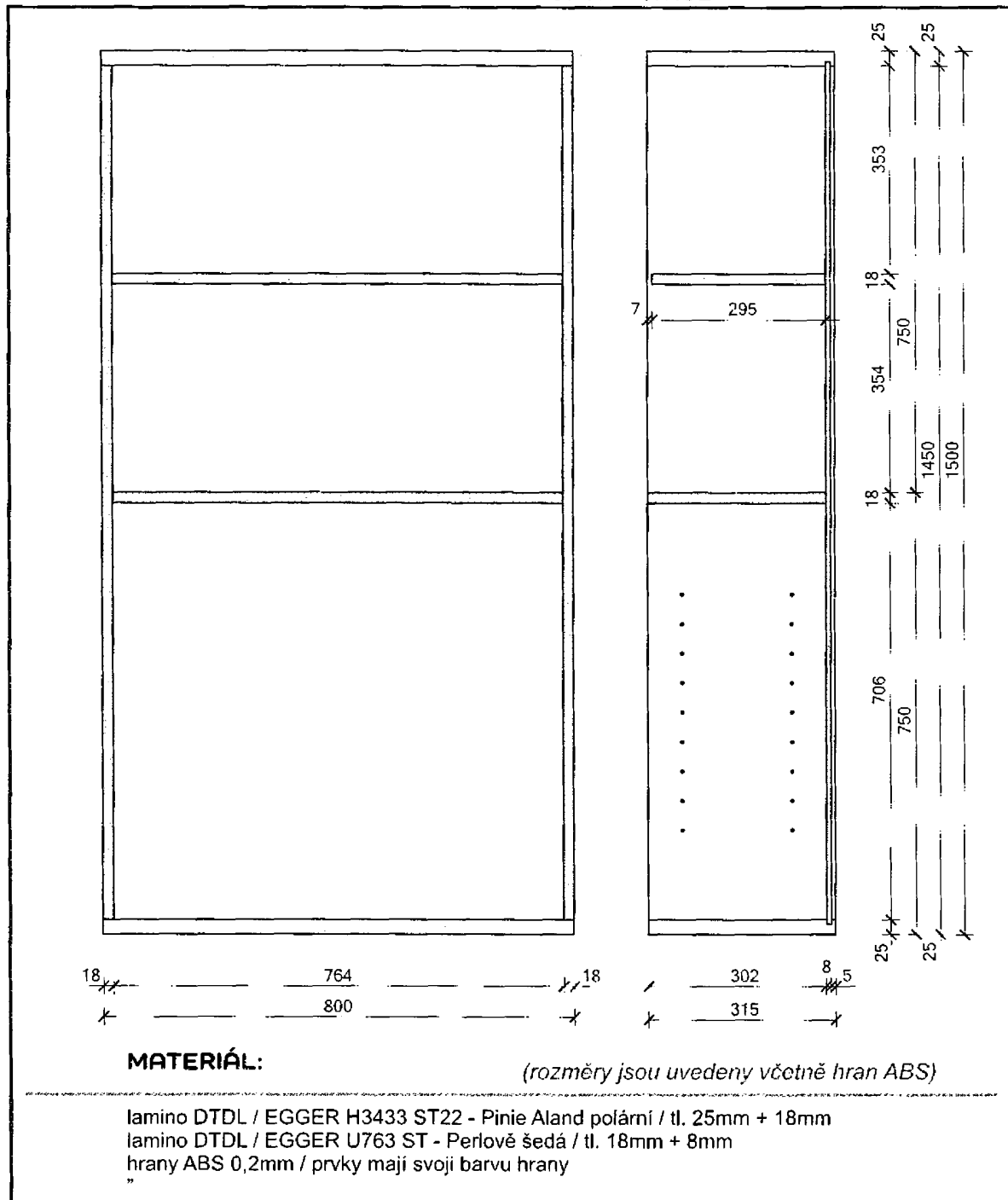

POČET KUSŮ:

2

list 1/x



Středisko služeb školám a Zařízení pro další
vzdělávání pedagogických pracovníků Brno,
příspěvková organizace

PŘÍLOHA POPTÁVKY

číslo 18154004

POLOŽKA

číslo 18154004/005

SKŘÍŇ POLICOVÁ 800 / VÝKRESOVÁ DOKUMENTACE

VOLNÁ POLICE / DO SPODNÍ ČÁSTI

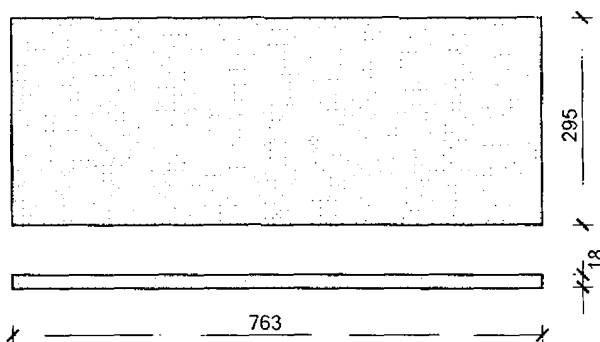

MATERIÁL:

(rozměry jsou uvedeny včetně hran ABS)

lamino DTDL / EGGER H3433 ST22 - Pinie Aland polární / tl. 25mm + 18mm
lamino DTDL / EGGER U763 ST - Perlově šedá / tl. 18mm + 8mm
hrany ABS 0,2mm / prvky mají svoji barvu hrany

POČET KUSŮ:

2

list 1/x



Středisko služeb školám a Zařízení pro další
vzdělávání pedagogických pracovníků Brno,
příspěvková organizace

PŘÍLOHA POPTÁVKY

číslo 18154004

POLOŽKA

číslo 18154004/005

SKŘÍŇ POLICOVÁ400 / VÝKRESOVÁ DOKUMENTACE

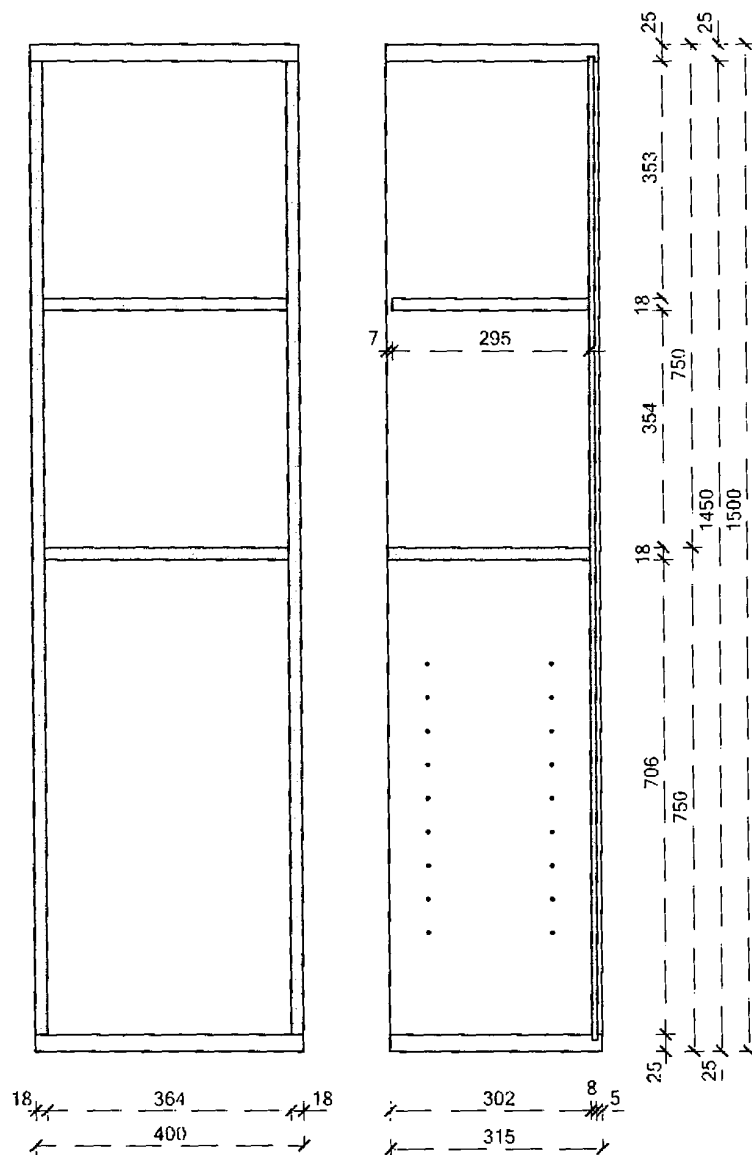

MATERIÁL:

(rozměry jsou uvedeny včetně hran ABS)

lamino DTDL / EGGER H3433 ST22 - Pinie Aland polární / tl. 25mm + 18mm
lamino DTDL / EGGER U763 ST - Perlově šedá / tl. 18mm + 8mm
hrany ABS 0,2mm / prvky mají svoji barvu hrany

POČET KUSŮ:

1

list 1/x



Středisko služeb školám a Zařízení pro další
vzdělávání pedagogických pracovníků Brno,
příspěvková organizace

PŘÍLOHA POPTÁVKY

číslo 18154004

POLOŽKA

číslo 18154004/005

SKŘÍŇ POLICOVÁ 400 / VÝKRESOVÁ DOKUMENTACE

VOLNÁ POLICE / DO SPODNÍ ČÁSTI

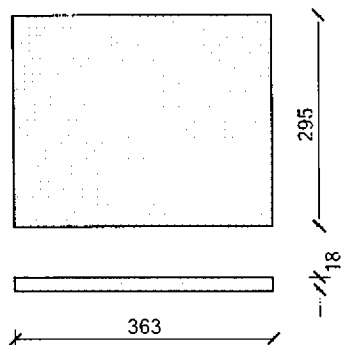

MATERIÁL:

(rozměry jsou uvedeny včetně hran ABS)

lamino DTDL / EGGER H3433 ST22 - Pinie Aland polární / tl. 25mm + 18mm

lamino DTDL / EGGER U763 ST - Perlově šedá / tl. 18mm + 8mm

hrany ABS 0,2mm / prvky mají svoji barvu hrany

POČET KUSŮ:

1

list 1/x

