

Níže uvedeného dne, měsíce a roku

**Prodávající**

Se sídlem:

IČO:

DIČ:

Bankovní spojení:

Zápis v Obchodním rejstříku

Zastoupená:

tel.:

fax:

e-mail:

(dále též jen „Prodávající“)

a

**Kupující**

Se sídlem:

IČO:

DIČ:

Bankovní spojení:

Zápis v Obchodním rejstříku

Zastoupená:

tel.:

fax:

e-mail:

(dále též jen „Kupující“)

**Scanwest Plzeň spol. s r.o.**

U Letiště 2761/1, 301 00 Plzeň

25247174

CZ25247174

vedeném Krajským soudem v Plzni, oddíl C, vložka 12717

**Plzeňské městské dopravní podniky, a.s.**

Plzeň – Východní Předměstí, Denisovo nábřeží 920/12,  
PSČ 301 00

252 20 683

CZ25220683

vedeném Krajským soudem v Plzni, oddíl B, vložka 710

dále společně nazývané smluvní strany, uzavřely ve smyslu ustanovení § 2079 a násl.  
zákona č. 89/2012 Sb., občanského zákoníku, tuto

## **Kupní Smlouvu č. 857/2018/PMDP**

### **I. Preambule**

Tato Smlouva je uzavřena na základě výsledků zadávacího řízení na Interní zakázku „**Dodávka 1 ks návěsového tahače s klanicovým návěsem**“. Zadávací podmínky této Interní zakázky a nabídka vybraného dodavatele tvoří nedílnou součást této Smlouvy.

## II. Předmět plnění

1. Předmětem Smlouvy je závazek Prodávajícího dodat Kupujícímu 1 ks tahače s klanicovým návěsem dle technické specifikace uvedené v Příloze č. 1 této kupní Smlouvy (dále též jen „Vozidlo“), tedy závazek Prodávajícího převést vlastnické právo k Vozidlu na Kupujícího a závazek Kupujícího Vozidlo převzít a zaplatit za něj dohodnutou kupní cenu. Součástí plnění jsou příslušné doklady, vztahující se ke zboží v českém jazyce:

- dodací list
- technická dokumentace
- prohlášení o shodě
- návody k obsluze v českém jazyce k přesně dodaným typům zařízení
- technické průkazy
- součástí dodávky je Předávací protokol, tzn. protokolární předání zákazníkovi, včetně zaškolení obsluhy a praktické ukázky

## III. Dodací lhůta, místo a způsob plnění

1. Prodávající je povinen dodat Kupujícímu Vozidlo dle specifikace uvedené v příloze č. 1 této Smlouvy ve lhůtě nejpozději do **31. 12. 2018**.
2. Místem dodání Vozidla je areál vozovny tramvají Kupujícího v Plzni, Slovanská alej 35. Kupující je oprávněn v rámci města Plzně jednostranně změnit místo plnění; Prodávající bude povinen tuto změnu respektovat bez nároku na náhradu jakýchkoliv nákladů či škod s tím vzniklých.
3. Prodávající se zavazuje nejpozději tři pracovní dny předem sdělit Kupujícímu okamžik předání Vozidla (s přesným časovým určením a potvrzením místa dodání). Vozidlo, nebude-li sjednáno jinak, lze předávat v pracovní dny v době od 8:00 hod do 12:00 hod. O předání Vozidla bude sepsán a oprávněnými osobami podepsán předávací protokol.
4. Nebude-li Vozidlo (jako celek) dodáno ve lhůtě uvedené v čl. III. odst. 1, je Kupující oprávněn od Smlouvy odstoupit. Tím nebude dotčeno právo Kupujícího specifikované v čl. VIII., bod 1 této Smlouvy.
5. Osoby oprávněné k převzetí Vozidla Kupujícího:

Osoby oprávněné k předání Vozidla za Prodávajícího:

## IV. Kupní cena a platební podmínky

1. Kupující se zavazuje zaplatit Prodávajícímu za 1 ks Vozidla kupní cenu, která činí celkem

**3 312 000,- Kč bez DPH,**  
**slovy: třimilionytřistadvanácttisíc korun českých bez DPH, z toho**

a) návěsový tahač (příloha č. 1)

**2 280 000,- Kč bez DPH,**  
**slovy: dvamilionydvěšestdesátisíc korun českých bez DPH**

b) klanicový návěš (příloha č. 1)

**1 032 000 Kč bez DPH,**  
**slovy: jedenmiliontřicetdvatisíc korun českých bez DPH**

K ceně bez DPH bude připočtena DPH ve výši stanovené právními předpisy platnými v době plnění.

2. Kupní cena dle předchozího odstavce je cenou nejvýše přípustnou a nepřekročitelnou a zahrnuje veškeré náklady s dodávkou Vozidla, včetně dopravy do místa plnění a jeho pojištění pro transport do místa plnění, jakož i veškeré další předpokládané náklady.
3. Kupující uhradí kupní cenu na základě faktury vystavené Prodávajícím. Faktura – daňový doklad - bude obsahovat náležitosti běžné v obchodním styku, náležitosti daňového dokladu podle zákona č. 235/2004 Sb., o dani z přidané hodnoty, a náležitosti obchodní listiny ve smyslu ustanovení § 435 zákona č. 89/2012 Sb., občanského zákoníku. Přílohou faktury musí být oboustranně podepsaný protokol o předání a převzetí Vozidla.
4. Dnem uskutečnění zdanitelného plnění je den potvrzení převzetí Vozidla spolu s veškerými písemnými podklady vztahující se k dodávanému Vozidlu Kupujícím.
5. Faktura je splatná do 30 dnů ode dne vystavení, min. však 21 dní ode dne doručení faktury Kupujícím. Prodávající je oprávněn vystavit fakturu a tuto doručit Kupujícím až poté, co Prodávajícímu Vozidlo protokolárně předá. Pokud faktura neobsahuje všechny uvedené náležitosti a přílohy, má Kupující právo fakturu vrátit k doplnění. V takovém případě nastane splatnost kupní ceny až dnem, který je jako den splatnosti vyznačen v dodatečně doručené řádné faktuře, ne však dříve, než uplynutím 21 dnů ode dne doručení takové řádné faktury Kupujícím.
6. Faktura - daňový doklad musí být doručena na adresu PMDP:  
Plzeňské městské dopravní podniky, a.s.  
Finanční účtárna  
Denisovo nábřeží 920/12  
301 00 Plzeň – Východní předměstí  
a/nebo zaslána elektronicky na emailovou adresu [faktury@pmdp.cz](mailto:faktury@pmdp.cz) ve formátu ISDOC nebo PDF.
7. Platba dodávky bude provedena bezhotovostním platebním převodem na účet Prodávajícího uvedený v záhlaví této Smlouvy.

## **V. Nabytí vlastnického práva, nebezpečí škody na Vozidle**

1. Vlastnictví k prodávávanému Vozidlu přechází na Kupujícího okamžikem protokolárního předání a převzetí Vozidla.
2. Nebezpečí škody na Vozidle přechází na Kupujícího podepsáním protokolu o předání a převzetí Vozidla.

## **VI. Zvláštní ujednání**

1. Prodávající souhlasí s dodatečnou montáží GPS napojeného na CAN sběrnici Vozidla. Montáž GPS bude provedena poskytovatelem zařízení a monitorovacích služeb (třetí osobou) Kupujícímu. Nebudou-li uvedenou montáží narušeny žádné z funkcí dodaného Vozidla, nebudou dotčena práva na reklamaci Vozidla ani délka záruční doby. Pokud by došlo k závadě způsobené prokazatelně montáží jednotky GPS, zajistí si Kupující vypořádání reklamace s poskytovatelem zařízení GPS a monitorovacích služeb.
2. Písemný souhlas s dodatečnou montáží dle předcházejícího odstavce podepsaný oprávněnou osobou Prodávajícího, tvoří Přílohu č. 2 této Smlouvy.

## **VII. Záruka za jakost**

1. Prodávající poskytuje Kupujícímu záruku za kvalitu Vozidla v délce 24 měsíců od okamžiku předání Vozidla, a to vše bez omezení počtu ujetých kilometrů. Za vady se považuje i dodání jiného Vozidla, než určuje Smlouva, a vady v dokladech nutných k užívání Vozidla.
2. Prodávající dále Kupujícímu poskytne záruku na prorezavění karoserie po dobu 24 měsíců.
3. Kupující je povinen bez zbytečného odkladu oznámit telefonicky a písemně Prodávajícímu zjištěné vady dodaného Vozidla poté, co je zjistil, resp. kdy je zjistil během záruční doby při vynaložení odborné péče.
4. Nároky z vad Vozidla se nedotýkají nároku na náhradu škody nebo na smluvní pokutu.
5. Vady zboží uplatňuje Kupující na adrese Prodávajícího uvedené v záhlaví Smlouvy.

## **VIII. Smluvní pokuty, náhrada škody**

1. V případě prodlení Prodávajícího s dodáním zboží (Vozidla jako celku) se Prodávající zavazuje zaplatit Kupujícímu na jeho písemnou výzvu smluvní pokutu ve výši 0,05 % z kupní ceny (bez DPH) včas nedodaného Vozidla, za každý započatý den prodlení. Tím nebude dotčeno právo Kupujícího na náhradu škody ve výši převyšující smluvní pokutu. Tato pokuta bude splatná ve lhůtě 30 dnů ode dne vystavení.



## **IX. Závěrečná ustanovení**

2. Právní vztahy touto Smlouvou neupravené se řídí Všeobecnými obchodními podmínkami Kupujícího, zadávací dokumentací a příslušnými ustanoveními zák. č. 89/2012 Sb., občanského zákoníku. V případě rozporu Všeobecných obchodních podmínek Kupujícího a této Smlouvy platí ustanovení této Smlouvy.
3. Prodávající není oprávněn postoupit pohledávku za Kupujícím vzniklou na základě této Smlouvy nebo v souvislosti s ní na třetí osobu bez písemného souhlasu Kupujícího.
4. Smlouva se vyhotovuje ve dvou stejnopisech, z nich každá strana obdrží po jednom vyhotovení.
5. Smlouvu je možno měnit či doplňovat pouze písemnými číslovanými dodatky, podepsanými k tomu oprávněnými zástupci obou smluvních stran.
6. Prodávající bere na vědomí a souhlasí s tím, že tato Smlouva podléhá povinnosti zveřejnění v registru smluv vedeném Ministerstvem vnitra ČR dle zákona č. 340/2015 Sb. o zvláštních podmínkách účinnosti některých smluv, uveřejňování těchto smluv (zákon o registru smluv) a bude včetně jejich příloh Kupujícím uveřejněna v souladu s tímto zákonem v registru smluv. Smluvní strany prohlašují, že tato Smlouva neobsahuje obchodní tajemství.
7. Účastníci této Smlouvy prohlašují, že Smlouva byla sjednána na základě jejich pravé a svobodné vůle, že si její obsah přečetli a bezvýhradně s ním souhlasí, což stvrzují svými vlastnoručními podpisy.
8. Tato Smlouva nabývá platnosti dnem podpisu smluvních stran a účinnosti okamžikem zveřejnění v registru smluv.
9. Nedílnou součástí této Smlouvy jsou tyto přílohy:
  - příloha č. 1 – Technická specifikace Vozidla včetně fotografie
  - příloha č. 2 – Souhlasné stanovisko s montáží GPS jednotky
  - příloha č. 3 – Zadávací dokumentace, včetně příloh a nabídky Prodávajícího – není pevnou součástí této Smlouvy
  - příloha č. 4 – Všeobecné obchodní podmínky Kupujícího

V Plzni dne

V Plzni dne

31-10-2018

Potvrzená technická specifikace

Předmětem dodávky je 1 ks návěsového tahače low deck s klanicovým návěsem. Při spřažení do soupravy je požadováno dodržení zákonem povolené maximální celkové délky, výšky a hmotnosti jízdní soupravy.

<u>Technické údaje tahače</u>	ANO	NE
Podvozek low deck	X	
Splňující emisní normu EURO 6	X	
Objem motoru cca 12 - 13 litrů	X	
Převodovka automatická	X	
Kabina denní	X	
Konfigurace náprav 4x2	X	
Maximální výška do 4 metrů	X	
Snížené vzduchové pérování přední nápravy	X	
Pérování zadní nápravy – měchy	X	
Displej zatížení náprav	X	
Zadní náprava – dvojitá montáž pneu	X	
Typ točny - pevná	X	
Asistent pro rozjezd do kopce	X	
ESP, ABS	X	
Zakrytí zadního konce rámu	X	
Výškové i podélně nastavitelný volant	X	
Zadní okno v kabině	X	
Širokoúhlé zrcátko u řidiče i spolujezdce	X	
Přední pohledové zrcátko	X	
Zpětná zrcátka elektricky nastavitelná	X	
Centrální zamykání	X	
Nastavitelné sedadlo řidiče	X	
Počet míst 1+2	X	
Nezávislé přídavné topení	X	
Rádio	X	
Automatická klimatizace	X	
Osvětlení točny	X	
Funkce denního svícení	X	
Výstražné majáky na střeše (oranžové) s vysokou svítivostí - pevná montáž	X	
Vnější barva modrá	X	
Akustický výstražný signál při couvání	X	
Digitální tachograf	X	
<u>Technické údaje návěsu</u>		
Ocelová konstrukce rámu	X	
Min. nosnost 24 t	X	
Výměnný 2palcový královský čep	X	
Vyztužená nakládací plocha	X	
Rovná nakládací plocha v délce cca 12 m	X	
Zajištění nákladu klanicemi, výška klanic cca 1000 mm	X	
6 párů klanic přibližně rovnoměrně podélně rozmístěné, celkový počet klanic 12 ks	X	
Kotevní kapsy pro klanice v 1. řadě (přibližně v místě točnice) – 1 ks na každé straně na okraji nákladové plochy	X	
Kotevní kapsy pro ostatní klanice - příčníky kotevních kapes v celé šířce návěsu (5 ks příčníků)	X	
Držák demontovaných klanic u čelní desky	X	
Mechanické ocelové opěry	X	
3 nápravy, 6 ks kol	X	
Vzduchový brzdový systém	X	
Vzduchové odpružení náprav	X	
Speciální zvedací náprava na 1. nápravě	X	
Přední stěna návěsu ocelová s výškou 1700 – 2000 mm	X	
Ochrana přední stěny	X	
Otvor/okno ve výšce zadního okna návěsového tahače	X	
Vzadu profil na zaháknutí nájezdových ramp, včetně 2 ks nájezdových ramp	X	
2 ks vysouvacích výstražných tabulí pro transporty s nadměrnou šířkou do 3 500 mm	X	
Zakládací klíny	X	
2 ks pracovní LED světlomety	X	
2 ks oranžové majáky s vysokou svítivostí – pevná montáž	X	
1 ks oranžový maják přenosný	X	
Zásuvka pro možnost zapojení majáku v zadní části	X	
Kamera pro bezpečné couvání na zadní části	X	
Hliníkový výstupní žebřík	X	
Rezervní plnohodnotné kolo	X	

Držák na rezervní kolo	X	
2 ks schránek na nářadí (umístění dle technických možností vozidla)	X	
Plastová vodní nádrž cca 30 l s plnicím otvorem a odtokovým kohoutem,	X	
Barva modrá identická s barvou návěsového tahače pro všechny viditelné lakované části	X	
Barva rámu (spodní část) tmavá	X	
Bez bočních stěn, zadní stěny a plachty	X	
<b>Dokumentace</b>		
Technická dokumentace	X	
Návod k obsluze v českém jazyce na konkrétně dodané typy zařízení	X	
Technický průkaz vozidla	X	
Technický průkaz nebo technické osvědčení samostatného technického celku	X	
Součástí dodávky je protokolární předání předmětu zakázky zákazníkovi, včetně zaškolení obsluhy, potvrzení protokolu o zaškolení a provedení praktické ukázky	X	

# TECHNICKÝ POPIS VOZIDLA

## 1 kus 3NÁPRAVOVÝ VALNÍKOVÝ NÁVĚS RH125 – STAVEBNÍ PŘEVODNÍK

### Údaje o tahači návěsů a výbava

PP000875K	Dvounápravový tahač návěsů
PP000876K	Typ tahače návěsů .....Scania G410 A4x2EB
PP000877K	Rozvor kol .....3600 mm
PP000874K	4 500 mm maximální vzdálenost přední hrany tažného vozidla až do středu točnice 2 240 mm min. volná přední vzdálenost od středu točnice 1 900 mm max. zadní poloměr protočení
PP001894K	Beze změny na tažném vozidle

### Hmotnosti

PP000812K	Celková hmotnost (technická) 39 t Zatížení náprav (technické) 27 t Zatížení točnice (technické) 12 t
-----------	--

### Rozměry

PP000632K	Vnitřní délka cca 13 620 mm
PP000633K	Vnitřní šířka cca 2 480 mm
PP000634K	Celková šířka max. 2.550 mm
PP000380K	Výška točny cca 960 mm
CALCK	Nakládací výška vpředu cca 1 100 mm Nakládací výška vzadu cca 1 100 mm
CALCK	Postavení návěsů do vodorovné polohy u cca 960 mm
PP002560K	Při sepřažení do soupravy je nutné dbát na dodržování zákonem povolené celkové výšky a celkové délky jízdní soupravy!

### Rám

PP004155K	Ocelová svařovaná konstrukce vyztužená pro zatížení 20 t v těžišti vozidla na ložné délce 4 m Konstrukční výška rámu vpředu cca 135 mm
PP000141K	Výměnný 2palcový královský čep
CALCK	Rám pro výšku točnice sedlového tahače nezatíženého vozidla cca 960 mm – cca 970 mm u vzduchem odpruženého tahače návěsů
PP000116K	Děrovaný vnější rám s rozstupem děr cca 100 mm, podélné díry 40/25 mm dle DIN EN 12640 a 23 párů zapuštěných kotevnicích třmenů s nosností 2,5 t

### Nástavby rámu

PP006477N	Systém zajištění nákladu pomocí klanic Schwarzmüller „RuLasi“ Standardní rozmístění kotevnic kapes dle nákresu (stav k dubnu 2018)
PP006464S	1 Pár Kotevní kapsy pro profilové trubky/klanice 80 x 80 mm, po obou stranách na vnějším rámu, žárově zinkované, (dle Rulasi varianta 1), rozdělení od přední stěny (rozměr na střed kapsy): ca. 2.030 mm (Pozice 4)
PP006467S	5 Kus Příčnický kotevnic kapes pro profilové trubky/klanice 80 x 80 mm, příčně přes celou šířku (mimo podélníky), u středových příček s upínacími otvory pro zavěšení upínacích pásů, max. tah 2 000 daN, žárově zinkované (dle Rulasi varianta 5), rozdělení od přední stěny (rozměr na střed kapsy): ca. 3.960 mm (Pozice 7)

	ca. 5.820 mm (Pozice 11)
	ca. 8.540 mm (Pozice 14)
	ca. 9.810 mm (Pozice 15)
	ca. 11.700 mm (Pozice 17)
PP006468N	Příčnik kotevních kapes jako prázdný držák pro profilové trubky/klanice 80 x 80 mm, přímo za přední stěnou, příčně přes celou šířku (mimo podélníky), žárově pozinkované pro 16 kusů profilovaných trubek/klanice
PP001915K	# Zmenšení užité nakládací délky při nasunutí profilových trubek/klanice 12 Kus Profilované ocelové dorazové klanice 80 x 80 x 4 mm, užitečná výška cca 1 000 mm, žárově pozinkováno, s tlakově ovládaným zajištěním klanic
PP005790K	Bez krytů zástrček
PP001465N	U profil pro nakládací rampy (značka, typ, rozměry rozměry VFR 105 nebo VFR 120), na konci rámu, 2ks nájezdových ramp Zesílený zavírací plech

### **Podpěrné zařízení**

PP000055K	Mechanické ocelové opěry, 2 x 12 t, s jednostranným ovládním vpravo, vyrovnání tlaku, značka dle výběru závodu
-----------	--

### **Nápravy**

PP000020K	Nápravy SAF-IntradiscPlus-Integral s kotoučovými brzdami o ř 370 mm (19,5palcový kotouč), nosnost 9 t na nápravu, provedení Onroad
PP000200K	Rozvor 1 310 + 1 310 mm
PP000639K	Rozvor 7 620 mm
PP002469K	Speciální rozchod kol 2 000 mm
PP000025K	Speciální zvedací náprava na 1. nápravě, automaticky zdvihá a spouští nápravu v závislosti na hmotnosti nákladu, včetně nuceného spouštění a podpory rozjezdu s omezením rychlosti pro ovládní tlačítek v kabině a ovládní prostřednictvím „3 x brzdy“ # vozidlo jede se zvedací 1. nápravou mimo zákonem stanovenou stopu zatáčení, zvedací náprava se smí používat pouze jako podpora rozjezdu # u zvedací nápravy se zvýší ložná resp. celková výška o cca 50 mm, věnujte pozornost celkové výšce
PP001647K	Bez tlačítka pro zvedací nápravy na vozidle
	Bez instalace tlačítka pro zvedání nápravy v kabině řidiče
PP000117K	Nářadí k nápravám (= klíč k maticím upevňovacích šroubů kol)

### **Kola**

PP003241K	6 Kus Pneumatiky 435/50 R 19,5, 160J, značka Goodyear Fuelmax T
PP000230K	6 Kus Ocelové ráfky 14,00 x 19,5, s prolisem, stříbrná barva
PP003241K	1 Kus Pneumatiky 435/50 R 19,5, 160J, značka Goodyear Fuelmax T
PP000230K	1 Kus Ocelové ráfky 14,00 x 19,5, s prolisem, stříbrná barva
PP000186K	Černé plastové ochranné krytky matic upevňovacích šroubů kol

### **Brzdové zařízení/odpružení**

PP000044K	Brzdové zařízení dle směrnic ES 71/320 nebo ECE R13ý vzduchový brzdový systémý systém Wabco– elektronický brzdový systém 2S2M, jedna náprava se senzory
PP000050K	Systém příčné stability RSS
PP000047K	Pružinová parkovací brzda s účinkem na 2 nápravy
PP000049K	Ocelové vzduchojemy
PP000323K	Přípojky hadic tlakového vzduchu pro brzdny systém se 2 samostatnými hlaviciemi ve žluté a červené barvě



PP000053K	Vzduchové odpružení náprav s možností výškové regulace, speciální celkový zdvih cca 250 mm
PP001328K	Automatické nastavení na naprogramovanou jízdní výšku od 15 km/h
PP002594N	Bez spojovacích hadic a spojovacích kabelů k tahači Systém elektronicky řízeného vzduchového odpružení k uložení přídavné výšky vozidla určený pro ovládání z kabiny řidiče pomocí signálu Canbus (tažné vozidlo musí být odpovídajícím způsobem připraveno) a prostřednictvím elektronické obslužné jednotky (TIM, SmartBoard) na návěsu

### **Asistenční/bezpečnostní systémy**

PP000521K	Zobrazení hodnot zatížení náprav na displeji v kabině tahače přes datovou sběrnici Canbus systému EBS (tahač musí být odpovídajícím způsobem připraven; pouze orientační hodnoty zatížení náprav)
PP000176K	Indikace opotřebení brzdového obložení pro nápravy s kotoučovými brzdami prostřednictvím kontrolky na přívěsu/návěsu
PP003391K	Kamerový systém pro bezpečné couvání „Mekra“, držák s kamerou v zadní části <u>na podvozku přívěsu/návěsu</u> , zobrazení prostřednictvím stávajícího navigačního systému (musí být připraveno a zkontrolováno rozhraní a kompatibilita s výrobcem navigací pro tažná vozidla), včetně spirálového propojovacího kabelu a kabeláže k tahači, bez námi dodaného monitoru v kabině řidiče
PP002605K	Akustický výstražný systém při couvání (výstražný signál) s aktivací při zařazení zpátečky
PP000357K	Jednotka SmartBoard firmy Wabco k zobrazování údajů o provozu vozidla na displeji (stav najetých kilometrů, zatížení nápravového agregátu, diagnostika brzd ,atd.)

### **Podlaha**

PP000137K	Podlaha z protiskluzové překližky tl. 27 mm s profilovanými ocelovými lištami nad podélníky
PP002345K	Povrch ze speciální tvrzené březové protiskluzové překližky tl. 12 mm uložené příčně, lícuje s vnějším rámem
PP000062K	Zatížení podlahy 7 000 kg zatížení na nápravu vysokozdvizného vozíku

### **Přední stěna**

PP006030K	Zesílená profilovaná přední stěna z ocelového plechu vysoká cca 1 800 mm
PP000072K	Přední stěna vyztužena 2 středovými opěrami
PP005308K	Vnitřní ochrana přední stěny tvořená deskou z protiskluzové překližky tl. 24 mm, výška cca 1 200 mm
PP005401K	Vpředu přišroubované ocelové rohové sloupky do výšky přední stěny, bočně vyčnívající Otvor/okno ve výšce zadního okna návěsového tahače

### **Bočnice**

PP001405K	Bez bočních stěn, bez závěsů bočnic
-----------	-------------------------------------

### **Zadní stěna**

PP001406K	Bez zadní stěny, bez závěsu zadní stěny
PP001407K	Bez rohových sloupků v zadní části
PP002007N	Bez sklopných stupátk

### **Sloupy/latě**

PP001404K	Bez středových sloupků, bez kapes pro sloupky
-----------	---

### **Plachta**

PP003028K	Bez přetahovací/navijecí plachty a také bez přípravy pro plachtu
-----------	--



PP002868K | Bez áčků pro zajištění přehazovací plachty

### **Osvětlení/elektřina**

PP000107K | Osvětlení 24 V podle směrnic ES 76/756/EHS  
PP004982K | 2 ks zadních pětikomorových svítlen „Europoint III“ (částečně osazených světly LED)  
PP000111K | 2 přední poziční světla LED  
PP005232K | 2 ks obrysových světel LED vzadu  
PP000110K | LED postranní osvětlení  
PP003634K | 2 ks světel osvětlení registrační značky  
PP000112K | 2x 7pólová zásuvka (1x DIN ISO 3731 a 1x DIN ISO 1185)  
a 1x 15pólová zásuvka (DIN ISO 12098)  
PP000358S | 2 Kus Pracovní LED světlomety se spínačem na vozidle, montáž v horních rozích  
předního čela  
PP000549K | Bez elektrického spojovacího kabelu / elektrických spojovacích kabelů k tahači  
PP001286S | 3 ks Světelný maják LED s pevným připojením pomocí kabelu pro ovládání pomocí  
spínače na návěsu  
  
2 ks pevné na zadní straně návěsu  
1 ks odnímatelný magnetický s kabelem

### **Lakování**

PP000359K | Otryskání ocelových částí ocelovým granulátem, 2vrstvý zinkofosfátový základní nátěr,  
lakování stříkáním 2 složkovým akrylovým lakem na užitková vozidla  
  
Podvozek = RAL 7021 Černošedá  
PP002821K | Vnější rám a uzavírací plechy = modrá (Scania Intense blue)  
PP002814K | Přední stěna = modrá (Scania Intense blue)  
PP002811K | Rohové sloupky v přední části = modrá (Scania Intense blue)  
PP001497K | Náboje kol opatřené práškovou barvou v černém odstínu = s nanesenou práškovou  
barvou  
PP001232K | Opěrné patky černé = s nanesenou práškovou barvou  
PP005855K | Ochrana proti podjetí = pozinkované  
PP001499K | Boční zábrany, černé = s nanesenou práškovou barvou  
PP002530K | Plastové díly v černé barvě, nelakované  
Nástavbové / vestavěné díly opatřené práškovou barvou v černé barvě  
Nástavbové / vestavěné díly se žárovým zinkováním, nelakované

### **Popis**

PP000700K | Bez zákaznického potisku po stranách  
PP000123K | Bez zákaznického potisku vzadu  
PP002105K | Bílé reflexní kontury na obou stranách dole po celé délce, dle ECE 48  
PP002103K | Vzadu červené reflexní kontury, dle ECE 48

### **Příslušenství/všeobecně**

PP000164K | 3 Pár Plastové půlkulaté blatníky se zástěrkami dle předpisu  
PP000168K | Vpravo vzadu výstupní žebřík  
PP005713K | Pevná ocelová ochrana proti podjetí  
Nosič světel z hliníkového plechu černý lakovaný  
PP001299K | 2 zakládací klíny, dle předpisu, s držákem  
PP006147K | Po 2 ks vysouvacích výstražných tabulí pro transporty s nadměrnou šířkou vysouvací do  
3 500 mm,  
s LED pozičními/obrysovými světly na výstražných tabulích, se spínačem na návěsu,  
montáž vpředu v oblasti opěrných noh a vzadu na podvozku

PP000156K | Pryžová zástěrka s nápisem „Schwarz Müller“ na zadním nárazníku

#### **Příslušenství/nástavbové díly**

PP000172K	1 Kus Hliníkový výstupní žebřík o délce cca 3 000 mm včetně držáku - levostranný na podvozku
PP002497K	Boční zábrany z hliníkových profilů, podle předpisů, se svorkami uchyceným držákem pro odkládání - před nápravou
PP000312K	1 držák rezervního kola přívěsu/návěsu, černá povrchová úprava - vpravo uprostřed mezi podpěrnou nohou a přední nápravou
PP000300K	1 Kus Plastová vodní nádrž, objem cca 30 litrů s plnicím hrdlem a odtokovým kohoutem, nelakovaná - vpravo před nápravou
PP000307K	1 plastová schránka na nářadí 1 030 x 500 x 480 mm (vnější ŠxVxH), se 3 uzávěry, uzamykatelná, nelakovaná - vpravo za nápravou
PP000307K	1 plastová schránka na nářadí 1 030 x 500 x 480 mm (vnější ŠxVxH), se 3 uzávěry, uzamykatelná, nelakovaná - vlevo za nápravou

#### **Příslušenství/označení**

PP002873K	Reflexní nálepka 90 km/hod. vzadu
PP000196K	Nálepka, návod k obsluze a bezpečnostní pokyny, v češtině
PP000807K	Držák registrační značky
PP000806K	Zadní značení podle normy ECE, na rámu

#### **Odběr a dokumenty**

PP000590K	Bez certifikátu zajištění nákladu dle DIN EN 12642 XL
PP005331K	Osvědčení o shodě COC nebo jednorázové přihlášení
PP001291K	Pro registraci vozidla v České republice v rámci národních platných hmotností
PP006144K	Návod k obsluze v češtině

#### **Dispozice**

PP003758K	Dodávka ze závodu Žebrák
-----------	--------------------------

***Foto konkrétního návěsu není možné dodat, jelikož v případě potvrzení objednávky bude vozidlo zadáno do výroby. Příložené ilustrační foto (viz. nabídka pro VŘ) zobrazuje typově stejný návěs.***

## SPECIFIKACE MOTOROVÉHO VOZIDLA A PŘÍSLUŠENSTVÍ

Motorovým Vozidlem se pro účely této specifikace rozumí:

**Tahač návěsů Scania G 410 A4X2EB**

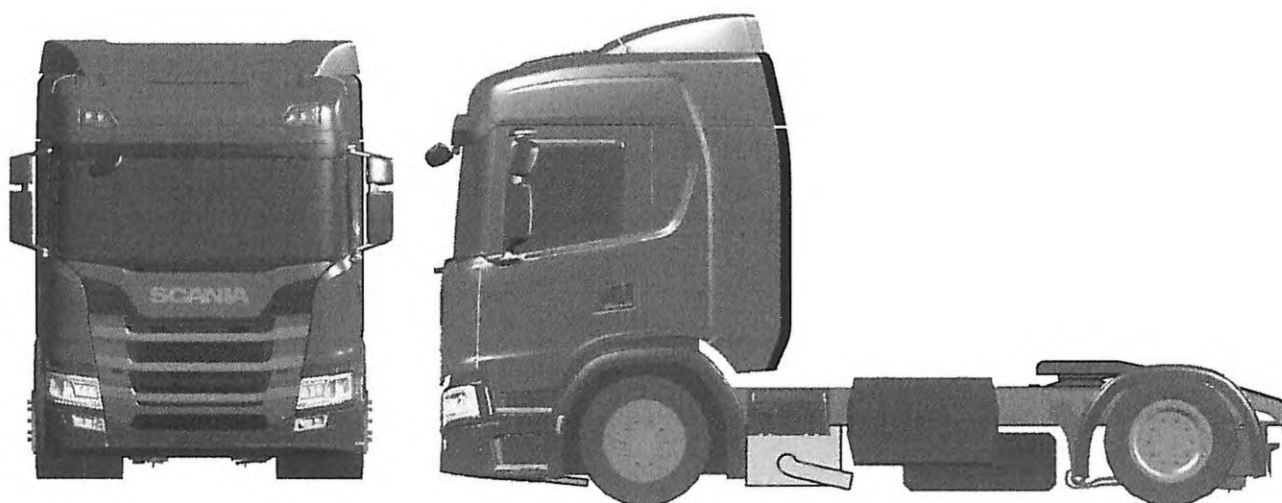

### Specifikace vozidla

Níže uvádíme detailní specifikaci vozidla.

#### Skupiny komponentů

##### Základní výběr

02625 AA    Adaptace+konfigurace náprav

A4X2

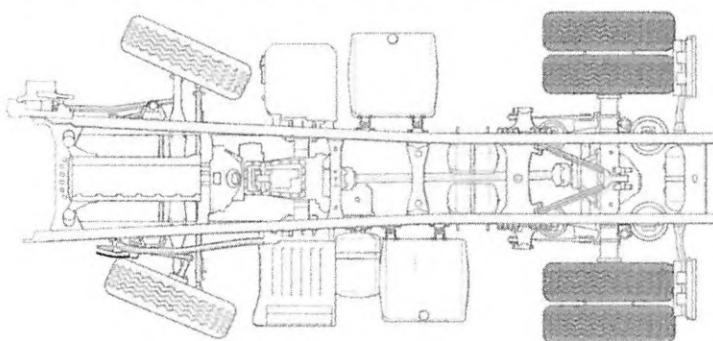

00889 FM    Typ kabiny

CG17N



### Skupiny komponentů

18515 AA Šasi adaptace a konfigurace kol

A4x2

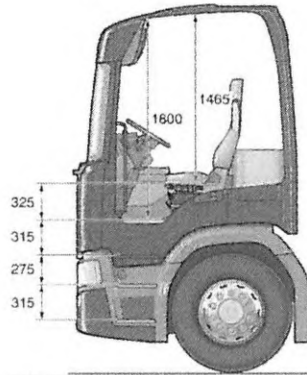
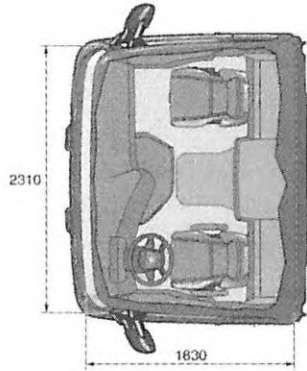

18528 D	Úroveň výbavy kabiny	Střední Dálková
18527 A	Aerodynamika	Spoilery pro tahač
18521 A	Palivový systém	Dálkový - Tahač
18522 A	Kolová výbava	Dálková normální - nízká frekvence zastávek

### Balíčky

02697 B	Balíček Řidič	úroveň 1 s opěrkami
02739 E	Balíček Infotainment	úroveň 1 + balíček Řidič

### Základní údaje

#### Typ vozidla

00001 A	Základní vozidlo	Základní šasi
01163 A	Provedení vozidla	tahač
00448 A	Konfigurace náprav	4X2

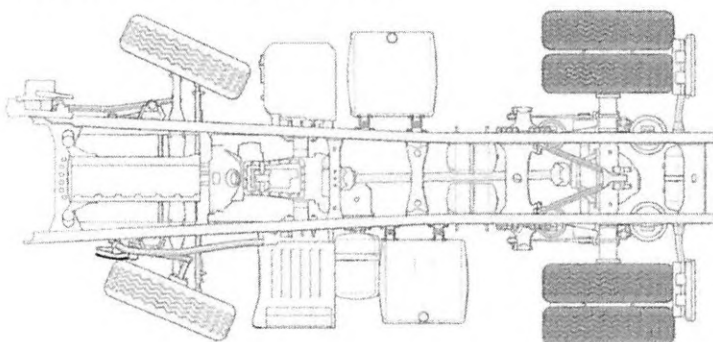

00272 D	Výška šasi	extra snížená
00828 B	Konfigurace pérování	B - vzduchové

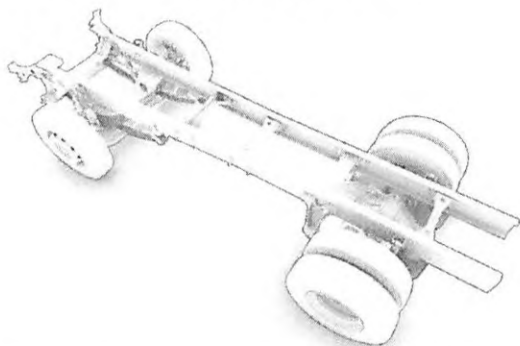

### Homologace a štítky

04049 A	Globální homologace vozidla dle ES	Complete
06525 A	Štítek s EHK předpisy	ano
07202 A	Deklarovaná data CO2	ano
00003 B	Jazyk štítku	Anglický
01453 A	Technické únosnosti limitovány dle pneu	ano

### Rozměry

01406 DS	Rozvor	3600 mm
----------	--------	---------



01537 ZL	Délka zad. převisu (od první hnané ZN) JA/BEP L020	775 mm
00058 E	Šířka vozidla	2550 mm
03239 A	Maximální výška vozidla	4 metry

#### Hmotnosti

02751 CE	Max. legislativní hmotnost 1. nápravy	7500 kg
02752 GE	Max. legislativní hmotnost 2. nápravy	11500 kg
06175 FO	Max. legislativní hmotnost vozidla	18000 kg
00771 DE	Max. legislativní hmotnost soupravy	45000 kg
06214 FS	Max. technická hmotnost soupravy	60000 kg

#### Nápravy

##### Přední náprava

00073 D	Max. technické zatížení PN	7500 kg
---------	----------------------------	---------

##### Zadní náprava

00054 L	Max. technické zatížení ZN	11500 kg
00021 AK	Typ rozvodovky zadní nápravy	R780
00022 DA	Převod rozvodovky ZN	2,59
00020 A	Uzávěrka diferenciálu	ano
03359 A	Filtr oleje zadní nápravy	ano

#### Pérování

##### Pérování přední nápravy

02629 AA	Typ pérování PN	vzduchové 1 náprava
01334 C	Výška vzduchového pérování PN	Extra snížená
05057 A	Nastavení tlumiče přední nápravy	Komfort
00092 D	Torzni stabilizátor, přední	extra tuhost
02768 B	Torzni stabilizátor, přední (cena)	extra tuhost, jedna přední náprava

##### Pérování zadní nápravy

02630 AA	Typ pérování ZN	vzduch 1 náprava
03226 A	Typ vzduchového pérování ZN	2-měchy
02259 A	Tlumiče zadní nápravy	ano
02709 B	Tlumiče zadní nápravy (cena)	ano (standard)
02487 F	Regulace výšky podvozku	rychlá
04029 A	Ovládání pro nastavení výšky podvozku	vozidlo
04031 A	Ovládání zvedací nápravy přípojného vozidla	ano
02488 E	Polohy nastavení podvozku	1 extra jízdní + 2 paměti
02478 A	Displej zatížení náprav	PN + ZN

#### Disky a Pneu

##### Disky

00498 A	Disky materiál	ocel
05001 FA	Disky přední nápravy	22.5 x 11.75 ocel
02771 B	Počet disků přední nápravy	2
05002 DA	Disky zadní nápravy	22.5 x 9.00 ocel
02772 C	Počet disků zadní nápravy	4
02773 A	Počet disků tlačené nápravy	0

02774 A	Počet disků vlečené nápravy	0
05005 DA	Disk rezervního kola	22.5x9.00 ocel
02775 B	Počet disků rezervního kola	1

**Pneu**

05021 B	Výběr pneu	pevně zvolený
02676 B	Výrobce pneu	Continental
00666 D	Rozměr pneu přední nápravy	355/50 R22.5
00668 AA	Rozměr pneu hnané nápravy	295/60 R22.5
00670 AA	Rozměr pneu rezervního kola	295/60 R22.5
04360 L	Kategorie pneu přední nápravy	Dálková
04361 R	Kategorie pneu zadní nápravy	Regionální
04364 R	Kategorie pneu rezervního kola	Regionální
04365 S	Vzorek pneu přední nápravy	Řízená kola
04366 D	Vzorek pneu zadní nápravy	Hnaná kola
04369 D	Vzorek pneu rezervy	Hnaná kola
04355 BB	Pneu přední nápravy	355/50R22.5 Long haulage Steer Continental

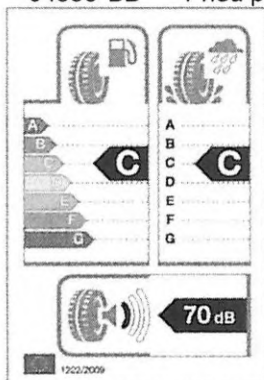

02761 B	Počet pneu přední nápravy	2
04356 HW	Pneu zadní nápravy	295/60R22.5 Regional Drive Continental

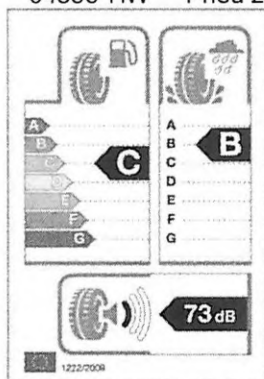

02762 C	Počet pneu zadní nápravy	4
02763 A	Počet pneu tlačené nápravy	0
02764 A	Počet pneu vlečené nápravy	0
04359 HW	Pneu rezervního kola	295/60R22.5 Regional Drive Continental
02765 B	Počet pneu rezervního kola	1

**Ostatní výbava kol**

00148 B	Kryt matic kol	nerezový
00109 C	Držák rezervního kola	vpravo
01233 A	Zakládací klín	1ks

## Brzdy

### Brzdový systém

06009 A	Konfigurace brzdového systému dle	technické hmotnosti vozidla
01493 AB	Kategorie brzd dle EC	AB (EHK13)
00039 A	Adaptace brzdového systému	tahač
01405 B	Typ brzd	diskové
00779 DA	Diskové brzdy	2 nápravy
02452 B	Ovládání brzd	elektronické
02647 B	Ovládání brzd	elektronické, diskové brzdy
03485 C	Asistent pro rozjezd do kopce	hill hold
02439 B	ESP Systém stability vozidla	odpojitelný
04386 A	Nastavení ESP pro přívěs s ABS	ano
02458 B	APS systém dodávky vzduchu	ano
06171 A	Parkovací brzdový systém	pneumatický
05848 A	Ovládání parkovací brzdy návěsu/přívěsu	provozním okruhem
00031 B	Interlock-pojistný ventil	ano

### Kolové brzdy

00028 B	Parkovací brzda na přední nápravě	ano
00008 B	Brzdový válec 1. ZN	pružinový

### Pomocné brzdy

04579 A	Typ Retardéru	R3500
06302 C	Ovládání pomocných brzd	manuální + automatické

### Brzdy přívěsu

00967 PB	Brzdy pro přívěs	tahač
00027 A	Brzdy pro přívěs	ano

## Rám

### Rám

06741 A	Úroveň pevnosti rámu	1
00458 B	Typ rámu	F950
01366 A	Zakrytí zadního konce rámu	ano

## Řízení

### Řízení

00403 B	Poloha řízení	vlevo
01183 A	Systém řízení	1-okruhový
01367 A	Síly v řízení dle 92/62 EC	ano
02127 A	Manévrovatelnost dle 97/27/EC	ano
02991 C	Nastavitelný volant	naklopení a posunutí
02153 H	Provedení volantu	exkluzivní kůže

## Blatníky

### Přední blatníky

05071 B	Přední blatník, velikost	675 mm
05828 A	Rohože "tráva" v blatnících dle EHK 109/2011	ano
00053 C	Zástěrky za předními koly	ano
00762 AB	Rohože "tráva" v blatnících	přední a zadní
01421 A	Rohože "tráva" v blatnících	ano
05206 C	Velikost oblouku okraje předního blatníku	565 mm

#### Zadní blatníky

00164 A	Zadní blatníky	ano
00514 D	Zadní blatníky, provedení	střední vrchní část
01977 A	Blatníky výškové umístění	normální
06632 A	Zástěrka za zadními koly	ano
03959 B	Zadní blatníky boční umístění	vnější
02331 B	Materiál zadních zástěrek	gumové

#### Motor

#### Motor

00408 QF	Typ motoru	DC13 141 410 hp Euro 6
----------	------------	------------------------

#### DC13 141 410 Euro 6

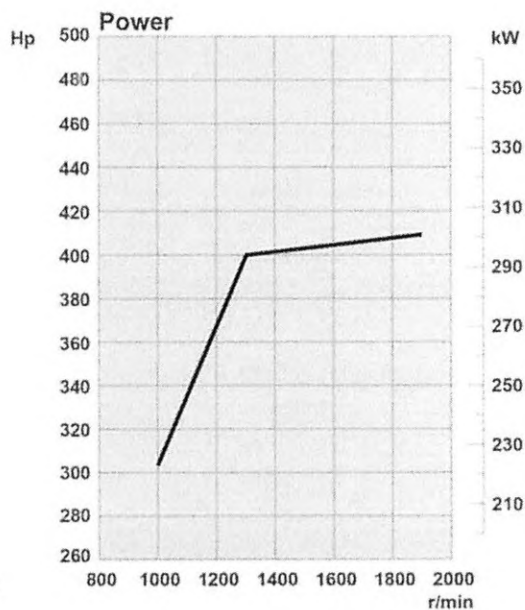
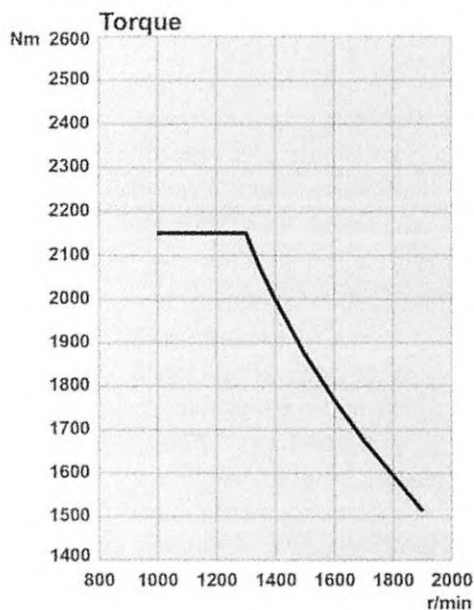

00520 A	Palivo	nafta
00142 H	Objem motoru	13 litr
02471 J	Emise motoru - úroveň	Euro 6
04352 A	Turbodmychadlo, provozní zatížení	těžké
03488 A	Selective Catalytic Reduction	ano
03636 A	NOx kontrola	ano
03719 A	Redukce krout. momentu NOx-kontrola	ano

01104 A	Odvětrání klikové skříně	otevřené
04578 A	Čištění plynů klikové skříně	odstředivka
03829 A	Indikace hladiny oleje	ano
06219 A	Typ motorového oleje	standard
00472 AF	Hlukový limit dle EHK	81/82 dBA R51.03

#### Sání vzduchu

02253 E	Sání vzduchu	vpředu
---------	--------------	--------

#### Pomocný pohon PTO

04827 A	Pomocný pohon PTO ED	příprava
---------	----------------------	----------

#### Chladicí systém

##### Chladicí systém

00014 T	Průměr ventilátoru chladicího systému	813 mm
03993 H	Plocha chladiče	83 dm <sup>2</sup>
03925 A	Chladicí kapalina	nemrznoucí do -25°C

#### Palivový a výfukový systém

##### Palivový systém

00077 B	Objem palivových nádrží levá strana	300 dm <sup>3</sup>
04087 G	Průřez palivové nádrže na levé straně	základní
00235 D	Palivová nádrž materiál	ocel
01368 B	Výška palivové nádrže nad zemí	normální
00518 A	Uzamykatelné víčko nádrže	ano
00557 A	Ohřev paliva	ano
03974 A	Ochrana proti rozstříku paliva	ano

##### SCR systém

04287 A	Vyhřívání systému SCR	ano
04318 A	Objem AdBlue nádrže na pravé straně	47 (30 litrů)

##### Výfukový systém

00392 B	Směr vyústění výfuku	dozadu
---------	----------------------	--------

#### Převodovka

##### Převodovka

00017 TD	Typ převodovky	GRS905R, 12+2 st, Retardér
----------	----------------	----------------------------

##### Chladič převodovky

00787 EA	Chladič oleje převodovky (<440hp s cenou)	s cenou
00387 A	Chladič oleje převodovky	ano
02706 B	Typ chladiče oleje převodovky (cena)	kapalinový
02123 B	Typ chladiče oleje převodovky	kapalinový

##### Opticruise

02519 A	Opticruise	ano
---------	------------	-----



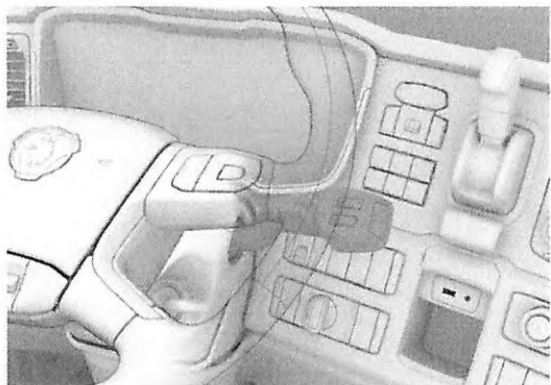

05112 A Výkonové režimy systému Opticruise  
04844 A Tempomat s aktivním předvídáním

Economy, Standard, Power  
ano

### Spojka

#### Spojka

03575 C Spojka

automatická - 3 pedály



### Adaptace Tahač/Podvozek

#### Výbava tahače

03286 A Kategorie točny  
00459 AH Točnice

pevná  
JOST JSK37C-Z, 150 mm

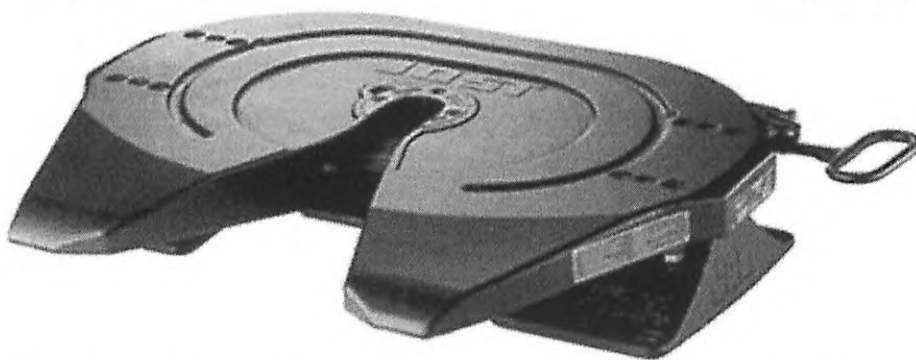

05973 DP Poloha točny  
00460 AN Podložka pod točnicí  
01185 C Uchycení točnice

-610 mm  
22 mm/152 kN  
předvrtané konzoly



04781 A	Výška konzol pro uchycení točny	3 mm
00157 B	Lávka za kabinou	jednoduchá

#### Konektory pro přívěs

01369 A	Konzola pro zásuvky	za kabinou
00463 A	Brzdové konektory	ISO
00664 D	Elektrické konektory	1x15
00699 E	Elektr. propoj. kabely	15 na 15 pólový
03172 A	Koncovky pro přívěs	ISO standard

#### Ostatní

03052 D	Nástupní schůdky na šasi vlevo	ano
---------	--------------------------------	-----

#### Kabina

##### Kabina

00042 J	Typ kabiny	G
02521 G	Odpružení kabiny	vzduchové komfortní
01659 B	Sklopění kabiny	mechanické

#### Kabina Exteriér

##### Exteriér

02177 A	Střešní okno	manuální
01401 A	Střešní lyžiny	ano
00060 A	Vnější sluneční clona	ano
03968 D	Výška střešního spoileru	25 cm
07557 C	Střešní spoiler, přesah zadní stěny kabiny	53 cm
05125 A	Nastavování střešního spoileru	manuální

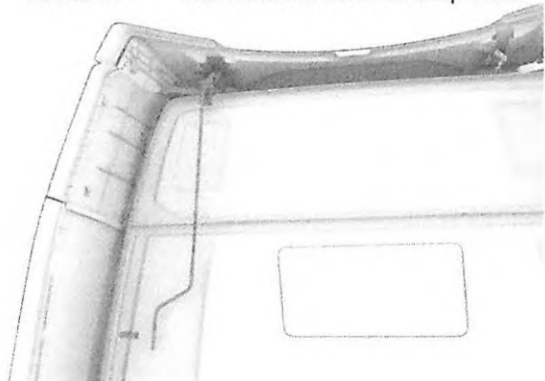



03969 F	Délka bočního spoileru	53 cm
05174 A	Houkačka vpředu, typ	vzduchová 118 dB

#### Přední nárazník

02398 C	Certifikace Přední zábrany proti podjetí FUP	Certifikace z fabriky, Malý nájezdový úhel
04932 A	Vysunutí předního nárazníku	0 mm
05065 A	Přední nárazník	vysoký

#### Okna

02313 B	Čelní sklo	čiré
05121 A	Dešťový senzor	ano
05084 A	Okna dveří	jednoduché sklo
00066 A	Zadní okno	ano

#### Zrcátka

04935 B	Tvar zpětného zrcátka na straně řidiče	sférické
04936 B	Tvar zpětného zrcátka u spolujezdce	sférické
04934 A	Typ zpětného zrcátka	A-dálková doprava
06784 A	Tvar krytu zpětných zrcátek	hladký
04937 A	Vyhřívání zpětná zrcátka	ano
05128 B	Zpětná zrcátka elektricky nastavitelná	na obou stranách
02181 C	Širokoúhlé zrcátko	u řidiče a spolujezdce
04938 C	Blízkopohledové zrcátko	elektricky nastavitelné + vyhřívání
01902 E	Přední pohledové zrcátko	elektricky nastavitelné + vyhřívání

#### Zamykání a Alarm

05123 C	Uzamykání kabiny	centrální dálkové
03889 A	Frekvence dálkového ovládání	433 MHz
02343 A	Počet klíčů/ovladačů	2

#### Kabina Interiér

##### Interiér

02299 B	Potah stěn a stropu	textil
02577 E	Potah dveří	černá koženka
06172 B	Sluneční clona na dveřích řidiče	stahovací
02390 A	Sít' proti hmyzu	ano
00143 A	Záclonka, čelní okno a dveře	ano
02162 A	Ochranné koberečky - podlaha	gumové

02168 A	Ochranný kobereček centrální	gumový
---------	------------------------------	--------

**Sedačky**

01431 J	Sedačka řidiče	Premium
01432 D	Sedačka spolujezdce	Sklápěcí
04995 B	Počet míst u spolujezdce	2 místa



05028 C	Potah sedačky řidiče	velur černý
05029 C	Potah sedačky spolujezdce	velur černý
05022 A	Nastavitelný tlumič sedačky řidiče	ano
04309 A	Nastavitelné opěradlo sedačky řidiče	ano
04311 A	Ventilace sedačky řidiče	ano
05024 A	Vyhřívání sedačky řidiče	ano
05026 A	Opěrky sedačky řidiče	ano
07022 A	Potah přídatných sedadel	vinyl

**Odkládací prostory**

06311 B	Přídavný držák přístrojové desky	držák příslušenství
04902 A	Stolek u spolujezdce	ano
05612 A	Odpadkový koš	ano

**Klimatizace**

05208 A	Topení systému klimatizace	ano
00097 A	Klimatizace	ano
02200 B	Ovládání teploty	automatické
00118 R	Nezávislé topení	kabiny 3kW (voda-vzduch)

**Manuál řidiče**

06151 U	Jazyk manuálu řidiče	čeština
---------	----------------------	---------

**Příslušenství**

00035 B	Hadice na huštění pneu	20 metrů
00466 E	Zvedák	ano
06534 A	Výstražný trojúhelník	1 ks
05544 A	Vzduchová pistole	ano
05750 A	Zásuvky 12/24V	základní

**Palubní deska a Přístroje**

**Provedení palubní desky**

02172 F	Palubní deska - povrch	tvrdý s chromovými detaily
---------	------------------------	----------------------------

04903 A Barva spodní části palubní desky tmavý písek

### Přístroje

02301 P Přístrojová skupina 4" displej km/h  
 02303 E Tachograf digitální Stoneridge  
 03956 A Přenos dat z tachografu ano  
 06445 GJ Omezení rychlosti 89 km/h  
 06446 H Omezení rychlosti legislativní 90 km/h  
 02707 G Prvky aktivní bezpečnosti (cena) AEB + LDW + ACC  
 03583 A ACC - Adaptivní tempomat ano  
 03601 A LDW - Scania systém sledování jízdního pruhu ano  
 04335 A AEB - Systém nouzového brzdění ano  
 07261 A Podpora pozornosti řidiče ano

### Komunikace

05120 B Informační systém 2 DIN, 7" obrazovka (Premium)



05203 A Ovládání informačního systému na volantu ano  
 05325 A Hlasové ovládání informačního systému ano  
 02176 B Reprodukory 4 x 20W  
 06079 A Radio pro digitální vysílání ano  
 06405 A Ladění rádia v regionu Evropa  
 07754 A Navigation map data region Europe  
 03885 A Bluetooth ano  
 06498 A USB port + AUX vstup na straně řidiče USB + AUX  
 06499 A USB port + AUX vstup uprostřed USB + AUX  
 USB nabíjecí zásuvka na přístrojovce na straně spolujezdce ano  
 00391 D Příprava pro vysílačku 12V napájecí kabely, anténní kabel, reproduktor  
 03808 C Communicator C300 komplet  
 06631 A Topografické mapové podklady Tempomatu pro region Evropa  
 04019 A FMS příprava interface

### Osvětlení

#### Vnější osvětlení

02983 E Typ hlavních světlometů H7  
 05058 A Potkávací světla automatická ano

00474 A	Asymetrie světlometů	pravá
03081 A	Světlomety s funkcí denního svícení	ano
03908 B	Světlomety s funkcí denního svícení	LED světla + poziční světla
02415 C	Výškové nastavování světlometů	manuální
05051 A	Světlomety ve střeše	ano
02413 A	Přední mlhová světla	ano
06044 B	Přední mlhové světlo	LED 2 diody
01313 A	Poziční světla přední	bílá
01330 A	Výstražné majáky na střeše	ano

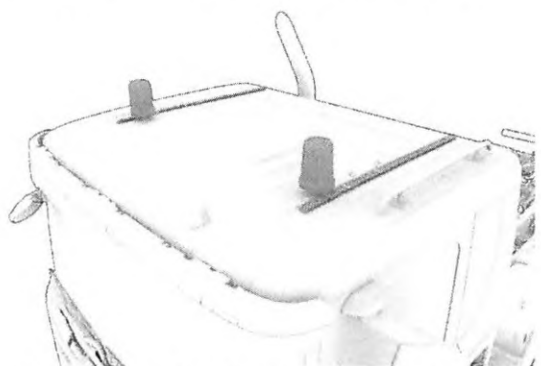

05900 B	Pracovní světlo na zadní stěně kabiny	příprava
01328 A	Osvětlení točny	bílé světlo
03981 B	Typ zadních světel	LED
04808 A	Ochranný plastový panel zadních LED světel	ano
01532 A	Umístění koncových světel	na konzolách
02412 A	Výstražný alarm při couvání	automaticky spínaný

#### Vnitřní osvětlení

04843 C	Vnitřní osvětlení	exkluzivní
05974 A	Podsvícení pod přístrojovým panelem	ano

#### Elektrika

##### Elektrika

00095 AM	Baterky	230Ah
03979 A	Umístění baterek	na levé straně
01122 AB	Alternátor	130 A

#### ADR

01962 B	Hmotnost soupravy ADR na štítku vozidla	ne
---------	---	----

#### Lakování

##### Lakování kabiny

06527 A	Typ lakování kabiny	jednotlivé
01504 A	Kategorie barvy kabiny	1
06526 C	Barevný odstín kabiny	Modrá
06484 EX	Barva kabiny modrá	Intense blue

##### Lakování rámu

00797 B	Typ lakování rámu	dle požadavku zákazníka
---------	-------------------	-------------------------



06042 A	Lakování rámu	v barvě podvozku
06772 F	Barevný odstín rámu	Šedý
06778 AA	Barva rámu Šedá	Charcoal Grey (RAL7021 CM)
03608 A	Rozšířená ochrana proti korozi	ano

#### Lakování MCC

02741 EA	Balíček vnějšího laku čelní masky	čelní maska stříbrná
06010 C	Lakování horního panelu přední masky	ocelově šedá
06021 C	Lakování horních žeber přední masky	Silver brilliant
06022 D	Lakování spodního panelu přední masky	ocelově šedá
06023 D	Lakování spodních žeber přední masky	Silver brilliant
06026 A	Lakování vnější sluneční clony	v barvě kabiny

#### FFU & S-order

##### FFU adaptace

00780 A	FFU Fit For Use	ano
06581 A	Vysílačka FFU	Stabo XM 3003

#### Logistika

##### Dodání vozidla

01837 A	Order type	A-order
01256 CZ	Země dodání vozidla	CZ - Czech Republic

**Foto konkrétního vozidla není možné dodat, jelikož v případě potvrzení objednávky bude vozidlo zadáno do výroby. Přiložené ilustrační foto (viz. nabídka pro VR) zobrazuje tahač s totožnou kabinou tj. CG17N. Renderovaný obrázek na str.1 této specifikace také nabízí náhled na nabízený tahač.**





ilustrační foto tahače



Ilustrační foto návěsu



IČO: 25 24 71 74 DIČ: CZ 25 24 71 74  
U Letiště 1/2761, 316 00 PLZEŇ  
Tel.: 377 454 616, 737 211 922  
Fax.: 377 454 610  
Dealer Scania

**Plzeňské městské dopravní podniky, a.s.**  
Denisovo nábřeží 920/12  
301 00 Plzeň – Východní Předměstí

Plzeň, 2018-10-23

**VĚC: Souhlas s dodatečnou montáží GPS**

Potvrzujeme tímto náš souhlas s dodatečnou montáží GPS napojeného na CAN sběrnici vozidla dle Kupní smlouvy odstavec VI. Bod 1. Tahač bude navíc pro tuto montáž záměrně vybaven speciální přípojkou „FMS interface“ přímo z výroby pro usnadnění připojení a přenosu dat.

S pozdravem,



## Príloha č. 4 VŠEOBECNÉ OBCHODNÍ PODMÍNKY PRO NÁKUP ZBOŽÍ A ODBĚR SLUŽEB

Tyto Všeobecné obchodní podmínky (dále VOP) jsou nedílnou součástí objednávky vystavené společností Plzeňské městské dopravní podniky, a.s., se sídlem v Plzni-Východní Předměstí, Denisova nábřeží č.p. 920/12, PSČ 301 00, IČ 25220683, zapsané 01. 05. 1998 v Obchodním rejstříku u Krajského soudu v Plzni, spis B710 (dále PMDP, a.s.), jako Objednatelem nebo kupujícím (dále jen Objednatel) a zasláné zhotoviteli nebo prodávajícím (dále jen Dodavatel). Dále společně označovaní jako smluvní strany. Odchytky od těchto VOP mají platnost jen tehdy, pokud jsou Dodavatelem a Objednatelem výslovně sjednány.

### 1. VZNIK SMLOUVY

Dodavatelem potvrzená objednávka a tyto VOP představují úplnou dohodu smluvních stran o podmínkách dodávky zboží nebo poskytnuté služby a touto akceptací je uzavřena mezi Objednatelem a Dodavatelem kupní smlouva nebo smlouva o dílo podle povahy předmětu smlouvy. Změny a doplňky smlouvy jsou přípustné pouze písemnou formou.

### 2. PŘEDMĚT SMLOUVY

Předmětem smlouvy je v objednávce uvedený druh a množství objednaného zboží nebo služby.

### 3. TERMÍN A MÍSTO PLNĚNÍ

Dodavatel dodá zboží nebo poskytne službu ve lhůtě uvedené v potvrzené objednávce. Termín uvedený v potvrzené objednávce je závazný. Místo plnění předmětu smlouvy: PMDP, a.s., Plzeň, Borská 2964, PSČ 301 00, nebude-li v objednávce stanoveno jinak. Objednatel je povinen zajistit přítomnost osoby oprávněné k převzetí zboží nebo služby.

### 4. PRODLENÍ DODAVATELE

Nebude-li Dodavatel schopen dostát závazku včas, neprodleně o tom písemně informuje Objednatele; současně sdělí i dodatečnou lhůtu plnění předmětu smlouvy. Objednatel není takovou lhůtu vázán a má právo od smlouvy odstoupit, aniž tím budou dotčena ostatní práva a nároky Objednatele včetně nároku na náhradu škody a ušlý zisk.

### 5. SPLNĚNÍ SMLOUVY

Pokud není dohodnuto jinak, Dodavatel je povinen plnit předmět smlouvy na adrese: PMDP, a.s., Plzeň, Borská 2964, PSČ 301 00. Splnění předmětu smlouvy bude potvrzeno podpisem dokladu o předání a převzetí předmětu smlouvy (předávacího protokolu, dodacího listu) zástupci obou smluvních stran (dále jen doklad o převzetí). Součástí dodávky jsou i další doklady, vztahující se k předmětu smlouvy, jež jsou nutné k jeho převzetí a užívání a dále doklady prokazující původ zboží, sloužící pro účely celní, reexportu apod. V případě, že předmětem smlouvy jsou výrobky stanovené prováděcími předpisy k zák. č. 22/1997 Sb., ve znění jeho pozdějších změn a doplňků, je Dodavatel povinen zároveň předat Objednateli Prohlášení o shodě respekt. písemně Ujištění o vydání prohlášení o shodě, a to nejpozději k dohodnutému termínu plnění předmětu smlouvy. Vyžaduje-li to charakter zboží nebo poskytnuté služby bude předmět smlouvy dodán spolu s osvědčením o kvalitě.

### 6. CENA

Cena je stanovena dohodou a je pevná a nelze ji bez písemného souhlasu obou smluvních stran měnit. Pokud není dohodnuto jinak, cena se rozumí včetně balení, dopravy do místa plnění a pojištění. K ceně bude připočtena zákonem stanovená daň z přidané

hodnoty platná v době zdanitelného plnění. Cena předmětu smlouvy se považuje za uhrazenou dnem odepsání peněžních prostředků z účtu Objednatele.

### 7. PLATEBNÍ PODMÍNKY

Cena předmětu smlouvy je platná na základě daňového dokladu. Daňový doklad musí obsahovat náležitosti stanovené zákonem č. 235/2004 Sb., o dani z přidané hodnoty, číslo objednávky Objednatele a podrobný rozpis dodávaného zboží nebo služeb s uvedením identifikačního čísla zboží a ceny za měrnou jednotku, v případě služeb náklady, rozlišené zvlášť na mzdu a materiál. Přílohou daňového dokladu bude originál oboustranně potvrzeného dokladu o převzetí předmětu smlouvy. Doba splatnosti daňového dokladu je 30 dnů od data jeho doručení Objednateli. Dnem uskutečnění zdanitelného plnění je den podpisu dokladu o převzetí předmětu smlouvy Objednatelem. Smluvní strany se výslovně dohodly, že Dodavatel nemůže bez předchozího písemného souhlasu Objednatele postoupit třetí straně pohledávku za Objednatelem, a to celou nebo jakoukoliv její část. Dodavatel není oprávněn bez předchozího písemného souhlasu Objednatele započíst jakoukoliv svou pohledávku vůči Objednateli anebo její část, jež mu vznikne na základě těchto

Všeobecných podmínek nebo smlouvy uzavřené s Objednatelem, oproti jakékoliv podobné Objednatele vůči dodavateli.

Objednatel je oprávněn započítat jakoukoliv svou pohledávku vůči dodavateli, která mu vznikne na základě smlouvy uzavřené s dodavatelem nebo na základě těchto Všeobecných obchodních podmínek, oproti jakékoli pohledávce dodavatele vůči Objednateli.

### 8. PRÁVA Z VADNÉHO PLNĚNÍ A ZÁRUKA

Není-li ve smlouvě dohodnuto jinak, poskytuje Dodavatel na předmět smlouvy záruku v délce 36 měsíců, pokud se nedohodnou smluvní strany jinak, která začíná plynout ode dne splnění předmětu smlouvy. Při vzniku vad je Dodavatel povinen do 3 pracovních dnů po obdržení písemného oznámení vad Objednatelem sdělit Objednateli své písemné stanovisko k oznámené vadě a započít s odstraněním vady v termínu stanoveném Objednatelem. Volbu práva z vadného plnění provádí Objednatel. V případě, že Dodavatel oznámene vadu neodstraní v termínu stanoveném Objednatelem, nebo v naléhavých případech, kdy hrozí nebezpečí prodloužení a vzniku škody, má Objednatel právo vadu odstranit sám nebo prostřednictvím třetí osoby, to vše na náklady Dodavatele, aniž by tím byla dotčena jeho další práva ze smlouvy, zejména práva z Dodavatelem poskytnuté záruky. Objednatel využívá Dodavatelův náklady, které mu s odstraněním vady vznikly a Dodavatel je povinen tyto náklady Objednateli uhradit v plné výši do 15 dnů od předložení vyúčtování (faktury). Objednatelem podaná zpráva Dodavatelův o vadách služeb/zboží, tzv. reklamacie, je považována za včasou, je-li odeslána Objednatelem ve lhůtě 1 měsíce poté, co tyto závady zjistil. Do odstranění vady nemusí Objednatel platit část plnění odhadem přiměřeně odpovídající jeho právu na slevu.

### 9. ŠKODA ZPŮSOBENÁ TŘETÍM OSOBÁM

Dodavatel odpovídá za to, že provedením předmětu smlouvy a použitím materiálů a postupů při jeho provádění nejsou porušena práva třetích osob. V případě, že Dodavatel způsobí třetím stranám škodu v souvislosti s

dodávkami nebo službami (plněním smlouvy), nese Dodavatel za takovou škodu třetích osob plnou odpovědnost a je povinen ji uhradit.

### 10. PŘEPRAVNÍ DISPOZICE, BALENÍ

Dodavatel je oprávněn předat zboží Objednateli v místě plnění v pracovní době Objednatele od 6:00 hodin do 14:00 hodin v pracovní dny, pokud se nedohodnou smluvní strany jinak. Pokud dochází k odeslání zboží Dodavatelem je Dodavatel povinen odeslat předmět smlouvy v takovém obalu, který zaručí dostatečnou ochranu před poškozením po dobu přepravy a při případném skladování v odpovídajících prostorách Objednatele. Přepravní dispozice sdělí Dodavatel Objednateli 10 dnů před termínem splnění předmětu smlouvy. Materiál, který bude Dodavatel dovážet do místa, které Objednatel určí jako místo k plnění předmětu smlouvy, musí potvrdit pracovníci Objednatele; stejně tak i odvážený materiál, nářadí, stavební stroje, které Dodavatel použil k plnění předmětu smlouvy v areálu Objednatele, musí být uvedeny n a seznam u a potvrzeny příslušným zaměstnancem Objednatele. Tyto potvrzené doklady jsou nedílnou součástí faktury. Dodavatel je povinen si vyžádat u Objednatele povolení pro vjezd svých vozidel do areálu Objednatele.

### 11. VLASTNICKÉ PRÁVO A PŘECHOD NEBEZPEČÍ ŠKODY

Na Objednatele přechází vlastnické právo k předmětu smlouvy dnem podpisu dokladu o převzetí předmětu smlouvy, ke stejnému okamžiku na něj přechází i nebezpečí škody na něm.

### 12. SMLUVNÍ POKUTY

Je-li Dodavatel v prodlení s termínem plnění peněžitého závazku, je Dodavatel povinen uhradit Objednateli smluvní pokutu ve výši 0,1 % z celkové ceny předmětu smlouvy za každý i započatý den prodlení. Tím není dotčeno právo Objednatele na náhradu škody a ušlý zisk. Je-li Dodavatel v prodlení s termínem plnění nepeněžitého závazku, včetně prodlení s odstraněním vad a nedostatků předmětu plnění, je Dodavatel povinen uhradit Objednateli smluvní pokutu ve výši 5.000 Kč za každý i započatý den prodlení, nestanoví-li s ohledem na výši a povah u předmětu plnění objednávka či smlouva výši smluvní pokuty odlišně. Tím není dotčeno právo Objednatele na náhradu škody a ušlý zisk. Je-li Objednatel v prodlení s termínem plnění peněžitého závazku, je Objednatel povinen uhradit Dodavatel smluvní pokutu ve výši 0,01 % z dlužné částky za každý i započatý den prodlení. Uplatněním smluvní pokuty nezaniká právo smluvních stran na náhradu škody a ušlý zisk. Smluvní pokuty jsou splatné do 30 dnů po obdržení jejich vyúčtování.

### 13. OBCHODNÍ TAJEMSTVÍ

Žádná ze smluvních stran nesmí zpřístupnit třetí osobě důvěrné informace, které při plnění předmětu smlouvy získala od druhé smluvní strany. To neplatí, mají-li být za účelem plnění předmětu Smlouvy potřebné informace zpřístupněny zaměstnancům, statutárním orgánům nebo jejich členům a subdodavatelům.

### 14. ODSTOUPENÍ OD SMLOUVY

Objednatel může kdykoli zcela nebo částečně od smlouvy odstoupit, jestliže proti Dodavatel bylo zahájeno soudní, rozhodčí, exekuční či insolvenční řízení v případě, že Dodavatel poruší některou z povinností vyplývajících mu ze smlouvy, případně z těchto VOP.



## VŠEOBECNÉ OBCHODNÍ PODMÍNKY PRO NÁKUP ZBOŽÍ A ODBĚR SLUŽEB

Objednatel je oprávněn od smlouvy odstoupit s okamžitou účinností dnem doručení písemného oznámení o odstoupení. Tím není dotčen jeho nárok na náhradu škody, případně ušlý zisk.

### 15. VYŠŠÍ MOC

V případě výskytu události vyšší moci, za které se především považují události jako je zemětřesení, povodeň, rozsáhlý požár, a nebo válka, se o dobu, po kterou trvá událost vyšší moci, prodlužují lhůty pro plnění povinností smluvních stran vyplývajících z uzavřeného smluvního vztahu. Strana, které je tímto znevýhodněno plnění povinností, bude neprodleně informovat při vzniku takových okolností druhou stranu a předloží jí o tom doklady, příp. informace, že tyto okolnosti mají podstatný vliv na plnění smluvních povinností. V případě, že působení vyšší moci trvá déle než 90 dnů, jsou obě strany povinny jednat o změně smlouvy.

Za událost vyšší moci nejsou považovány takové události jako výluha, zpoždění dodávek subdodavatelů (pokud nejsou způsobeny vyšší moci), platební neschopnost, nedostatek pracovních sil nebo materiálu.

### 16. PODMÍNKY PLNĚNÍ

Má se za to, že Dodavatel prozkoumal všechny podmínky, právní požadavky, nezbytné harmonogramy, výkresy a plány a získal na vlastní odpovědnost všechny dodatečné informace a detaily, které potřebuje pro předmět smlouvy jako např. podmínky na staveništi a jeho přístupnost, skladování a zvedací zařízení, ubytování a předpisy nezbytné pro řádné splnění předmětu smlouvy. Objednatel nenese odpovědnost za náklady spojené s chybami nebo za ztráty způsobené tím, že si Dodavatel tyto informace nezjistil.

### 17. BEZPEČNOST

Pokud Dodavatel plní smlouvu v areálu Objednatele nebo v místě jím určeném, je povinen plnit předmět smlouvy v souladu s právními předpisy z oblasti bezpečnosti a hygieny práce, protipožární ochrany a příslušnými normami. Objednatel informuje Dodavatele o interních bezpečnostních předpisech v místě plnění předmětu smlouvy, přičemž Dodavatel zabezpečí dodržování těchto předpisů vlastními pracovníky. Zaměstnanci Dodavatele jsou povinni pohybovat se pouze ve vymezeném prostoru. Tento prostor opatří Dodavatel výstražnými značkami (jménem své firmy a jménem pracovníka odpovědného za označené prostory). Dodavatel zajistí viditelné označení svých zaměstnanců svojí obchodní firmou. Po splnění předmětu smlouvy jsou zaměstnanci Dodavatele povinni okamžitě vrátit přidělené průkazky ke vstupu do areálu Objednatele. V případě porušení výše uvedených povinností kterýmkoliv zaměstnancem Dodavatele je Objednatel oprávněn od smlouvy odstoupit. Právo na náhradu škody a ušlý zisk Objednatele tím není dotčeno.

### 18. EKOLOGIE

Pokud Dodavatel plní smlouvu v areálu Objednatele nebo v místě Objednatelem určeném, je povinen plnit předmět smlouvy v souladu s právními předpisy v oblasti ochrany životního prostředí. Dodavatel vyhotoví program likvidace odpadu, který při jeho činnosti vznikne, odpad zlikviduje na vlastní náklad, bude vést o něm příslušnou evidenci a při předání předmětu smlouvy předloží doklady o likvidaci odpadu. Dodavatel je povinen dodržovat právní normy o manipulaci se závadnými látkami škodlivými

vodám. V průběhu plnění předmětu smlouvy bude prostor k tomu určený udržován v čistotě. Dodavatel je odpovědný za případné vzniklé škody způsobené plněním předmětu smlouvy na úseku ochrany životního prostředí. V případě, že při provádění předmětu smlouvy Dodavatel poruší zatravněné plochy nebo dřevní porosty, je povinen provést opatření k jejich obnově. Problematiku odpadů souvisejících s plněním předmětu smlouvy je třeba konsultovat se zaměstnanci Objednatele (útvary ekologie) a dodržovat jejich pokyny.

### 19. SKLADOVACÍ A MANIPULAČNÍ PLOCHY

Pokud Dodavatel provádí předmět smlouvy v areálu Objednatele nebo v místě Objednatelem určeném, je povinen se za tímto účelem pohybovat pouze v prostorách nebo manipulačních plochách vymezených mu Objednatelem. Předměty, prostředky, eventuel. věci, které buď slouží k plnění předmětu smlouvy nebo se stanou jeho součástí, je Dodavatel povinen řádně skladovat v prostorách vymezených mu k tomu Objednatelem a řádně je zabezpečit před odcizením a udržovat je v řádném, uzklizeném stavu. Po splnění předmětu smlouvy je Dodavatel povinen tyto prostory uvést do původního, případně dohodnutého stavu a předat je Objednateli formou písemného protokolu v dohodnutém termínu.

### 20. SUBDODÁVKY

Pokud se strany nedohodnou jinak, předloží Dodavatel před podpisem smlouvy Objednateli seznam svých subdodavatelů ke schválení. V případě, že po podpisu smlouvy vznikne potřeba změny nebo doplnění tohoto seznamu, je tato změna nebo doplnění účinná pouze po předchozím písemném odsouhlasení Objednatelem.

### 21. USTANOVENÍ SPOLEČNÁ A ZÁVĚREČNÁ

Případně změny v označení či určení smluvních stran je povinna smluvní strana, u které změna nastala, písemně oznámit bez zbytečného odkladu druhé smluvní straně. Každá smluvní strana je rovněž povinna oznámit bez zbytečného odkladu druhé smluvní straně změnu kontaktních údajů, změnu bankovního spojení, či změnu jiných rozhodných údajů pro plnění, pokud ke změně takovýchto údajů dojde či má dojít. Pokud smluvní strana nesplní oznamovací povinnost stanovenou v tomto článku, odpovídá druhé smluvní straně za škodu tímto způsobenou. Vzájemné vztahy neupravené těmito VOP se řídí ustanoveními právního řádu České republiky. Místně příslušným soudem si strany sjednávají ve smyslu ust. §89a občanského soudního řádu v platném znění věcně příslušný soud

1. stupně se sídlem v Plzni.

### 22. RUČENÍ ZA DPH, NESPOLEHLIVÝ PLÁTCE

1. V případě, že úplata za zdanitelné plnění překračuje částku 540 000 Kč musí být nejpozději do data zdanitelného plnění správcem daně Dodavatele zveřejněn Bankovní účet, na který má být placeno. Zveřejnění účtu se rozumí zveřejnění způsobem umožňujícím dálkový přístup ve smyslu ustanovení § 109 odst. 2 písm. c) zákona č. 235/2004 Sb., o dani z přidané hodnoty, ve znění pozdějších předpisů (dále jen „Spolehlivý účet“). Není-li účet, na který má být placeno, Spolehlivým účtem, jsou PMDP, a.s. oprávněny bez zbytečného odkladu po tomto zjištění, nejpozději však do splatnosti příslušné faktury, vrátit tuto fakturu Dodavatel

za účelem změny účtu na Spolehlivý účet s tím, že není v prodlení s placením za příslušné zdanitelné plnění. Doručení oprávněné faktury začíná běžet nová lhůta splatnosti. V případě, že Dodavatel odmítne přes výzvu PMDP, a.s. nahradit bankovní účet, na který má být placeno a který není Spolehlivým účtem, Spolehlivým účtem nebo Dodavatel Spolehlivý účet nemá, jsou PMDP, a.s. oprávněny zaplatit cenu

zdanitelného plnění ve výši bez DPH Dodavatel na jím uvedený účet a příslušnou výši DPH příslušnému správci daně Dodavatele. V takovém případě je zaplacení ceny zdanitelného plnění ve výši bez DPH a tomu odpovídající DPH správcem daně Dodavatele řádným splněním závazku PMDP, a.s.. Dodavatel nevzniká právo domáhat se vůči PMDP, a.s. doplatku ve výši příslušné DPH ani úroků z prodlení, smluvních pokut či jakýchkoliv jiných majetkových sankcí či náhrady škody z titulu prodlení s úhradou.

2. V případě, že Dodavatel je registrovaným plátcem DPH v tuzemsku a určí k přijetí p l a t b y z a zdanitelné plnění účet, který vede poskytovatel platebních služeb mimo tuzemsko, jsou PMDP, a.s. oprávněny bez zbytečného odkladu po tomto zjištění, nejpozději však do splatnosti příslušné faktury, vrátit tuto fakturu Dodavatel za účelem změny účtu na Spolehlivý účet vedený v tuzemsku. Dále bude postupováno jako v bodě 1.

3. Potvrzením objednávky či uzavřením kupní smlouvy Dodavatel potvrzuje, že k datu přijetí objednávky či uzavření kupní smlouvy není Nespolehlivým plátcem ve smyslu ustanovení § 106a zákona č. 235/2004 Sb., o dani z přidané hodnoty ve znění pozdějších předpisů (dále jen „Nespolehlivý plátec“). Stane-li se Dodavatel Nespolehlivým plátcem následně, je povinen oznámit PMDP, a.s. do 3 pracovních dnů od uveřejnění této informace v registru plátců DPH na e-mailovou adresu:

faktury@pmdp.cz.

V případě, že Dodavatel nesplní výše uvedenou oznamovací povinnost ani v dodatečně lhůtě 10-ti dnů, je povinen zaplatit PMDP, a.s. smluvní pokutu ve výši trojnásobku DPH, která je již splatná nebo bude splatná v nejbližší době. V případě, že v okamžiku uskutečnění zdanitelného plnění je o Dodavatel zveřejněna způsobem umožňujícím dálkový přístup skutečnost, že je Nespolehlivým plátcem, jsou PMDP, a.s. oprávněny zaplatit cenu zdanitelného plnění ve výši bez DPH Dodavatel a tomu příslušnou DPH příslušnému správci daně Dodavatele. V takovém případě je zaplacení ceny zdanitelného plnění ve výši bez DPH a tomu odpovídající DPH správcem daně Dodavatel a t e l e řádným splněním závazku PMDP, a.s. zaplatit cenu zdanitelného plnění včetně DPH a Dodavatel nevzniká právo domáhat se vůči PMDP, a.s. doplatku ve výši příslušné DPH ani úroků z prodlení, smluvních pokut či jakýchkoliv jiných majetkových sankcí či náhrady škody z titulu prodlení s úhradou. Zveřejnění Dodavatele jako Nespolehlivého plátce je důvod pro odstoupení od smlouvy ze strany PMDP, a.s.