

SMLOUVA O DÍLO

č.j.: KRPL-112354-4/ČJ-2018-1800VZ

dle § 2586 a následujících zákona č. 89/2012 Sb., občanský zákoník, (dále jen „NOZ“)

1. Smluvní strany

Česká republika – Krajské ředitelství policie Libereckého kraje

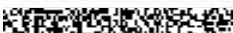
zastoupené: Ing. David Pokorný, vedoucí odboru správy majetku
se sídlem: Náměstí Dr. E. Beneše 24, 460 32 Liberec – Staré Město
IČ: 72 05 05 01
DIČ: CZ 72 05 05 01
bankovní spojení: Česká národní banka
číslo účtu: 

Ve věcech smluvních je oprávněn jednat: Ing. David Pokorný – vedoucí odboru správy majetku

Tel.: 

Ve věcech technických je oprávněn jednat:  – oddělení správy nemovitého majetku

Tel.: 

E-mail: 

dále jen "objednatel"

a

LG - DINEX spol. s r.o.

zastoupený:  jednatel
se sídlem: Příbramské nám. 509/4, 460 01 Liberec 4
IČ: 48269972
DIČ: CZ48269972

bankovní spojení: ČSOB a.s., pobočka Jablonec nad Nisou

číslo účtu: 

Tel.: 

E-mail: 

Fax: 

Zapsaný: u Krajského soudu v Ústí nad Labem, oddíl C, vložka 4763

dále jen "zhotovitel"

2. Předmět smlouvy

„KŘP-L Rokytnice ÚZ - výměna oken II. etapa“

2.1

Předmětem této smlouvy je závazek zhotovitele provést pro objednatele na své náklady a své nebezpečí výše uvedené dílo, které spočívá ve výměně 32 kusů okenních sestav v objektu účelového zařízení v Rokytnici nad Jizerou č. p. 430.

Okna budou vyměněna:

- a) ve II. nadzemním podlaží v místnostech č. 2.18, 2.17, 2.152.21, 2.22, 2.23, 2.01, 2.05, 2.07, 2.10 dle cenové nabídky č. 1661-18
 - jedná se o výměnu 18 ks okenních sestav,
 - okenní sestavy č. 1.1, 2.1, 6.1, 10.1, 11.1, 13.1 budou opatřeny sítěmi,
 - okenní sestavy č. 6.1, 7.1, 8.1, 9.1 budou opatřeny žaluziemi,a související práce dle cenové nabídky č. 1661-18-A.
- b) ve III. nadzemním podlaží v místnostech č. 3.02, 3.03, 3.05, 3.06, 3.11, 3.12, 3.14 dle cenové nabídky č. 1662-18-B
 - jedná se o výměnu 14 ks okenních sestav,a související práce dle cenové nabídky č. 1662-18-C.

Podrobný popis, specifikace a rozsah požadovaných prací jsou uvedeny v technické specifikaci zpracované objednatelem dne 26.06.2018.

Součástí předmětu díla jsou dále specifikovány i ve všeobecných obchodních podmínkách Krajského ředitelství policie Libereckého kraje pro zhotovení staveb malého rozsahu z 20. 03. 2017, zejména pak v části V. a v části VI. těchto podmínek.

2.2.

Dílo bude provedeno:

- a) v souladu s touto smlouvou o dílo,
- b) dle technické specifikace zpracované objednatelem dne 26.06.2018,
- c) v souladu s cenovými nabídkami č. 1661-18, č. 1661-18-A, č. 1662-18-B a č. 1662-18-C,
- d) v souladu se Všeobecnými obchodními podmínkami Krajského ředitelství policie Libereckého kraje pro zhotovení staveb malého rozsahu z 20. 03. 2017.

2.3.

V rámci servisu k předmětu díla bude bezplatně po dokončení nové výsadby budoucím zhotovitelem provedeno seřízení všech oken v období od 60 do 90 dní po předání a převzetí díla; účelem seřízení je zajištění snadného otevírání okna do všech poloh při dodržení všech vlastností okna (zejména těsnění).

3. Cena za dílo

3.1

Cena pro rozsah předmětu díla dle článku 2. této smlouvy je stanovena jako nejvýše přípustná takto:

Celková cena bez DPH:	401.160,00 Kč
DPH 21%:	84.243,60 Kč
Celková cena včetně DPH 21%:	485.403,60 Kč

slovy: čtyřistaosmdesátpěttisícčtyřistatřikorunýčeské60/100

3.2

Objednatel prohlašuje, že majetek, který objednatel pořídí provedením předmětu díla, je objednatelem částečně používán k ekonomické činnosti a ve smyslu informace GFŘ a MFČR ze dne 9. 11. 2011 bude pro výše uvedené dílo aplikován režim přenesené daňové povinnosti podle § 92a zákona o DPH. Zhotovitel bude fakturovat pouze částku bez DPH.

4. Termín plnění

4.1

Termín plnění:

z toho:

výroba okenních sestav: do 17.12.2018

zahájení montáže okenních sestav: od 17.12.2018

dokončení montáže okenních sestav: do 15.02.2019

předání a převzetí díla, odstranění vad a nedodělků do 15. 03. 2019

administrativní dokončení díla: do 19. 04. 2019

5. Další smluvní ujednání

5.1

Upřesnění rozsahu oprávnění osob zastupujících jednotlivé smluvní strany:

Osoby oprávněné předat a převzít staveniště:

za objednatele

Ing. David Pokorný, vedoucí odboru správy majetku

tel.: [redacted]

[redacted] pracovník oddělení správy nemovitého majetku

tel.: [redacted]

e-mail na uvedené osoby objednatele: [redacted]

za zhotovitele

[redacted] ml., jednatel společnosti

tel.: [redacted]

[redacted] obchodní zástupce

Protokol (zápis) o předání a převzetí staveniště musí být podepsán všemi uvedenými osobami.

za objednatele

Ing. David Pokorný, vedoucí odboru správy majetku
pracovník oddělení správy nemovitého majetku
e-mail na uvedené osoby objednatele:

tel.:
tel.:

za zhotovitele

ml., jednatel společnosti
obchodní zástupce

tel.:

Protokol (zápis) o předání a převzetí díla musí být podepsán všemi uvedenými osobami.

5.2

Zhotovitel stanoví zodpovědnou osobu, která bude trvale přítomna v objektu při provádění prací, a to i v případě, že práce budou prováděny pouze podzhotovitelem. Tato osoba bude pověřena zápisem do protokolu o předání staveniště a změna zodpovědné osoby bude možná pouze po písemném odsouhlasení objednatelem. Tato osoba bude m. j. zodpovědná za koordinaci prací prováděných zhotovitelem i prací prováděných podzhotoviteli a bude pověřena ke komunikaci se zástupci objednatele.

5.3

Na veškerý odpad, který vznikne při provádění prací, si zhotovitel zajistí svoji vlastní nádobu. Odpad nebude vyhazován do popelnic a kontejnerů objednatele ani do veřejně přístupných odpadkových košů. Likvidaci odpadu si zhotovitel zajistí na vlastní náklady.

5.4

Zhotovitel bude respektovat přísný zákaz kouření v objektu a v jeho bezprostředním okolí, mimo míst k tomu vyhrazených.

5.5

Zázemí staveniště (kanceláře, šatny, WC):

Prostory pro šatny a kanceláře nebudou zhotoviteli v rámci objektu poskytnuty. Jako sociální zařízení pro své pracovníky může zhotovitel používat WC a umyvadla ve II. nadzemním podlaží objektu.

Prostory pro skladování:

Pro skladování materiálu, nářadí apod. nebudou zhotoviteli v rámci objektu poskytnuty žádné prostory. Skladování materiálu, nářadí apod. je možné pouze v prostorách, ve kterých budou měněna okna. V případě potřeby mohou být nezbytné věci uskladněny na pozemku objednatele kolem objektu.

Příjezd vozidel na staveniště:

Napojovací bod elektro – zásuvky v místnostech, kde bude prováděna výměna oken, není vyžadováno měření spotřeby.

Napojovací bod vody – sociální zařízení ve II. nadzemním podlaží objektu, není vyžadováno měření spotřeby.

5.6.

Zhotovitel bude provádět průběžný úklid prostor objektu (schodiště, vstupní chodba, prostory v 8.NP) budou-li znečištěny např. při navážení materiálu, prachem z prováděných prací atd.

5.7.

Provádění prací je omezeno pouze od pondělí do pátku po dobu od 7,30 hodin do 15,30 hodin.

5.8.

Zhotovitel předá zástupci objednatele nejpozději při předání a převzetí staveniště seznam pracovníků na stavbě vč. čísel OP.

5.9.

Vzhledem k malému rozsahu prací nepožaduje objednatel vedení stavebního deníku.

5.10.

Všechny výrobky, materiály či technologie, resp. jejich druhy a typy, které jsou v cenové nabídce, či v textu této smlouvy o dílo uvedeny pod konkrétním obchodním názvem nebo pod názvem výrobce musí zhotovitel při realizaci předmětu díla použít, resp. dodržet.

5.11.

Pokud není ve smlouvě o dílo nebo v technické specifikaci výslovně uvedeno jinak je zhotovitel povinen použít pro realizaci předmětu díla pouze nové, nerecyklované, nepoškozené materiály či výrobky výhradně I. jakosti, pokud objednatel nerozhodne jinak. Stejně omezení platí i pro použití materiálů a výrobků, které byly před prodejem využity jako výstavní předváděcí apod. zboží.

Zhotovitel je povinen předložit objednateli, resp. technickému dozoru stavebníka (TDS) doklady o veškerých použitých výrobcích, materiálech a technologiích. Objednatel, resp. TDS je oprávněn si tyto doklady vyžádat před zabudováním, resp. použitím či aplikací, během zabudování (použití či aplikace) nebo po zabudování (použití či aplikaci). Doklady musí jednoznačně prokazovat splnění smlouvou o dílo nebo technickou specifikací předepsaných parametrů. Pokud nebude zhotovitelem jednoznačně prokázáno, že použité výrobky, materiály a technologie splňují smlouvou o dílo nebo technickou specifikací požadované parametry nebo se nejedná o výrobky, materiály a technologie smlouvou o dílo nebo technickou specifikací přímo předepsané, je objednatel oprávněn zamítnout jejich použití (a to i v případě, že je zhotovitel již objednal, uhradil či dovezl na stavbu apod.) či je objednatel oprávněn požadovat jejich odstranění v případě, že byly zhotovitelem již zabudovány, resp. použity či aplikovány. Vzniklé náklady plynoucí ze zamítnutí či odstranění výrobků, materiálů či technologií hradí zhotovitel.

6. Závěrečná ustanovení

6.1

Tuto smlouvu je možno měnit a doplňovat pouze formou písemných očíslovaných dodatků odsouhlasených oběma smluvními stranami. Dodatky by poté tvořily nedílnou součást této smlouvy.

6.2

Tato smlouva je vyhotovena ve 4 stejnopisech, z nichž každý z účastníků obdrží 2 exempláře.

6.3

Tato smlouva je platná dnem jejího podpisu oběma smluvními stranami a účinná uveřejněním v Registru smluv.

6.4

Statutární zástupce zhotovitele současně prohlašuje, že zhotovitel je existujícím právním subjektem dle záhlaví této smlouvy a zároveň je oprávněn tuto smlouvu takto sjednat a podepsat.

6.5

Záležitosti, které nejsou upraveny v této smlouvě, budou řešeny dle Všeobecných obchodních podmínek Krajského ředitelství policie Libereckého kraje pro zhotovení staveb malého rozsahu z 26.03.2014, které jsou přílohou č. 1 této smlouvy o dílo.

6.6

Pro účely interpretace smluvních podmínek je prioritou dokumentů následující:

1) Smlouva o dílo

2) Všeobecné obchodní podmínky Krajského ředitelství policie Libereckého kraje pro zhotovení staveb malého rozsahu z 20. 03. 2017.

3) Technická specifikace zpracované objednatelem dne 26.06.2018

4) Cenové nabídky z č. 1661-18, č. 1661-18-A, č. 1662-18-B a č. 1662-18-C.

6.7

Vztahy neupravené touto smlouvou se řídí platným právním řádem ČR.

6.8.

Smluvní strany se dohodly, že zachovají mlčenlivost o podmínkách této smlouvy i skutečnostech, s nimiž se seznámí při plnění smluvních povinností.

6.9

Obě smluvní strany si řádně přečetly znění smlouvy a bez výhrad s ní souhlasí, což potvrzují svými podpisy.

Přílohy:

- 1) Všeobecné obchodní podmínky Krajského ředitelství policie Libereckého kraje pro zhotovení staveb malého rozsahu z 20. 03. 2017.
- 2) Technická specifikace zpracovaná objednatelem dne 26.06.2018
- 3) Cenové nabídky č. 1661-18, č. 1661-18-A, č. 1662-18-B a č. 1662-18-C.

V Liberci dne: 08 -11- 2018



vedoucí odboru správy majetku

V Liberci dne: 08 -11- 2018



jednatel společnosti



KŘP-L Rokytnice ÚZ - výměna oken ve II. NP

Technická specifikace

Vlastnosti 1 - okno

Profil:

- materiál PVC, třída B, tloušťka stěny min. 2,8 mm
- min. pětikomorový
- stavební hloubka profilu min. 70 mm
- rozměry dle výkazu oken
- sestavy, členění stejné jako u stávajících oken
- způsob otevíravé a výklopné
- barva - z interiéru i exteriéru bílá
- vyztužení celoobvodovou ocelovou výztuhou tl. stěny min. 2 mm
- koeficient prostupu tepla pro okno jako celek U_w max. 1,2 W/m²K
- veškeré požadované členění oken musí být provedeno okenním rámem (členění oken nalepovacími mřížkami na skle je nepřípustné)

Zasklení:

- izolační dvojsklo
- tloušťka skla min. 4 mm
- U_g max. 1,0 W/m²K
- nekovový „teplý“ meziskelní rámeček

Kování:

- celoobvodové
- zavírací body musí instalované po celém obvodu rámu a křídla a musí být vzdáleny max. 700 mm od sebe
- všechny zavírací body musí být hříbečkového tvaru
- všechny zavírací body musí být seřiditelné
- sucustická klika

Těsnění:

- těsnění profilu: středový systém trojitého těsnění

Kotvení:

- montáž pomocí pozinkovaných páskových kotev umožňující dilataci oken
- vzdálenost kotev o rohu a od sebe vzájemně dle předpisu výrobce oken, max. 700 mm

Způsob otevírání:

- dle výkazu oken
- otevírání musí mít m.j. i polohu tzv. mikroventilace

Zásadně nepřípustné je:

- kovový meziskelní rámeček
- okenní profil bez vyztužení nebo vyztužený pouze skelnými vlákny
- okno s pouze dorazovým systémem těsnění

Vlastnosti 2 – vnitřní parapet

Pokud je to možné, ponechat stávající parapet – navázání nového okna na parapet řešit typovou přechodovou lištou.

Pokud není možné ponechat stávající parapet, pak nový parapet bude splňovat následující vlastnosti:

Profil:

- materiál: tvrzené PVC
- profil: komůrkový profil s nosem
- povrch: melaminovaná fólie
- tloušťka parapetu min. 20 mm
- výška nosu min. 40 mm
- tloušťka nosu min. 10 mm

- boční plastové krytky na celou šířku parapetu
- barva (profilu - fólie i krytek): bílá, případně dle výběru objednatele jiné odstíny nabídnuté zhotovitelem za stejnou cenu jako bílá
- přesah parapetu před parapetní zdivo 30 – 50 mm – musí být stejná hodnota v rámci jedné místnosti

Sklon:

- požadované spád podélný ± 0
- požadovaný spád příčný – mírný spád od okna

Zásadně nepřipustné je:

- příčný sklon k oknu

Vlastnosti 3 – vnější parapet

Ponechat stávající – navázání nového okna na parapet řešit typovou přechodovou lištou.

Vlastnosti 4 – vertikální interiérové žaluzie

(pouze u částí oken)

Vodící prvky:

- materiál: hliník
- barva: bílá
- montáž: na stěnu nebo na strop

Lamely:

- materiál: polyester, impregnovaný
- šířka lamel: 127 mm
- barva: bílá, případně dle výběru objednatele jiné odstíny nabídnuté zhotovitelem za stejnou cenu jako bílá

Ovládání:

- ruční, kuličkovým řetízkem, lamely musí umožnit otáčení o 180°

Součástí nabídky na výměnu oken bude i ocenění následujících prací

Specifikace 1 - zařízení staveniště

Položka zahrnuje:

- příprava prostoru vymezeného pro zařízení staveniště – pasportizace prostor pro zařízení staveniště a přístupu pro zařízení staveniště za účasti objednatele
- dovyklizení prostor zařízení staveniště a přístupu k zařízení staveniště, m.j. úprava přístupu k zařízení staveniště a prostor pro zařízení staveniště, zabezpečení zařízení staveniště a přístupu na zařízení staveniště z hlediska BOZP, zabezpečení zařízení staveniště z hlediska přístupu nepovolaných osob
- zabezpečení prostor pro zařízení staveniště a přístupu k zařízení staveniště proti poškození (konstrukcí, ploch, povrchů, instalovaného zařízení, vybavení apod.)
- příprava ploch pro vybudování skládek – pasportizace prostor pro skládky a přístupu ke skládkám za účasti objednatele, dovyklizení prostor vymezených pro skládky a přístupu ke skládkám, m.j. úprava přístupu na skládky, zabezpečení skládek a přístupu na skládky z hlediska BOZP, zabezpečení skládek z hlediska přístupu nepovolaných osob
- zabezpečení prostor pro skládky a přístupu ke skládkám proti poškození (konstrukcí, ploch, povrchů, instalovaného zařízení, vybavení apod.)
- nastěhování veškerého vybavení zařízení staveniště, vč. dopravy, naložení, složení, umístění, úpravy pro umístění a přesunů

Specifikace 2 - příprava pracoviště

Položka zahrnuje:

- provedení ochrany vybavení místností (např. zakrytí nábytku ochrannou fólií či ochrana podlah před poškozením či zaprášením; zvýšená ochrana podlah, např. geotextilií či jiným materiálem pro zabránění škod úkapem barvy apod. bude vyžadována v min. pásu 1,5 m před okny a v místech přístupových tras k oknům v jednotlivých místnostech a dále pak v místech meziskládek materiálu a odpadu); v případě jakéhokoliv poškození interiéru či vybavení bude zhotovitel povinen provést na své náklady jejich opravu, kterou bude dosaženo jejich vrácení do předchozího stavu.
- případnou demontáž a zpětnou montáž obložení stěn či jiných konstrukcí, atd.
- ochranu čidel elektronického požárního zabezpečení a elektronického zabezpečovacího systému (v případě jejich výskytu v místnostech s výměnou oken) tak, aby bylo zabráněno jejich poškození (mechanicky, prachem atd.) a aby při provádění prací nedošlo ke spuštění planého poplachu, a zajištění jejich funkčnosti mimo pracovní dobu výměny oken
- zajištění bezpečnosti provozu pěších i vozidel na chodnících, komunikacích či jiných plochách pod okny objektu po dobu provádění prací pod oknem (páskou, plotem, zábranami, dopravním značením atd.)

Specifikace 3 - výměna okna

Položka zahrnuje:

- zaměření stávajícího okenního otvoru pro zadání výroby okna,
- demontáž všech prvků vybavení okna (stávající žaluzie, držáky vlajek, antén, magnetické kontakty atd.) a zajištění roztřídění a likvidace v souladu se zákonem o odpadech, kovové vybavení bude předáno objednateli
- vysazení stávajícího okenního křídla (křidel) a zajištění roztřídění odpadu a likvidace v souladu se zákonem o odpadech
- vybourání stávajícího rámu a jejich likvidace a zajištění roztřídění a likvidace v souladu se zákonem o odpadech
- úpravu ostění pro osazení nového okna, vč. potřebného osekání omítky v případě větší stavební hloubky nového okna
- výrobu, dodávku a montáž (osazení, zakotvení, souvislé vyplnění připojovací spáry mezi ostěním a oknem vhodným tepelně izolačním materiálem, např. polyuretanovou pěnou) nového okna potřebných rozměrů, požadovaných vlastností, tvaru a barvy včetně:
 - o rámu potřebných rozměrů, požadovaných vlastností, tvaru a barvy,
 - o zasklení potřebných rozměrů, požadovaných vlastností a vzhledu,
 - o kompletního kování pro požadovaný způsob otevírání požadovaných vlastností a funkcí
 - o dalších nezbytných součástí okna, které zajišťují jeho plnohodnotnou funkci a vlastnosti (těsnění, apod.)
- dodávka a osazení předkomprimační těsnící pásky u sestav více oken
- dodávka a osazení parotěsných pásek do připojovací spáry (mezi okenní rám a ostění) z interiéru
- dodávka a osazení exteriérové vodotěsné paropropustné pásky pro zajištění vodotěsnosti napojení okna na stavební konstrukci (ostění) z exteriéru
- prvotní seřízení okna po montáži
- veškerou související manipulaci
- veškeré přesuny vodorovně i svislé všeho materiálu i odpadu vzniklého pracemi
- dočasné deponování
- veškerou dopravu
- zajištění roztřídění a likvidace v souladu se zákonem všech odpadů vzniklých při provádění prací
- veškeré další práce a činnosti nezbytné pro provedení výměny oken

Specifikace 4 - výměna vnitřního parapetu (v případě výměny)

Položka zahrnuje:

- demontáž stávajícího parapetu a zajištění likvidace v souladu se zákonem o odpadech
- úprava parapetu a ostění pro osazení nového parapetu, spočívající mimo jiné ve vytvoření drážky pro zatažení parapetu pod omítku ostění
- zednické začištění parapetního zdiva před osazením parapetu
- zaměření stávajících okenních parapetů pro zadání výroby parapetů
- výrobu, dodávku a osazení parapetu požadovaných vlastností, tvaru a barvy
- zednické začištění parapetu omítky pod parapetem a na stranách parapetu, vč. proškrábnutí spáry mezi parapetem a omítkou parapetního zdiva
- veškerou související manipulaci
- veškeré přesuny vodorovné i svislé všeho materiálu i odpadu vzniklého pracemi
- dočasné deponování
- veškerou dopravu
- zajištění roztřídění a likvidace v souladu se zákonem všech odpadů vzniklých při provádění prací
- veškeré další práce a činnosti nezbytné pro provedení výměny parapetů

Specifikace 5 - oprava ostění a nadpraží vnitřního

Položka zahrnuje:

- zednickou opravu omítky vnitřního ostění a nadpraží v místech, která byla dotčena (narušena) pracemi při výměně oken, a v místech stávajících zjevných poruch omítky ostění; oprava omítky spočívá m.j. v ošetření podkladu vhodnými prostředky pro spojení podkladu s novými materiály (omítkou), oprava omítky vhodnou omítkou (vhodnou omítkovou směsí určenou na vnitřní prostory), napojení nové omítky na stávající (tak aby bylo celé ostění plynulé bez zjevného napojení)
- očištění ploch ostění a nadpraží nedotčených zednickými opravami omítky (omytí, odstranění nečistot),
- malba ostění a nadpraží a malba přilehlé části stěn v pruhu 150 mm od ostění, nadpraží a parapetu spočívající m.j. v přípravě podkladu pro malbu, nalepení malířské pásky, penetraci, vlastní malbu barvou do vnitřního prostředí s odsouhlaseným barevným pigmentem
- opatření proti znečištění oken a ploch fasády (mimo ostění) penetrací, barvou atd.
- pořízení, případně přípravu penetrace, barvy a materiálů a prostředků pro zajištění všech prací a požadavků
- veškerou související manipulaci
- veškeré přesuny vodorovné i svislé všeho materiálu i odpadu vzniklého pracemi,
- dočasné deponování materiálu a odpadu,
- veškerou dopravu
- další práce nezbytné pro provedení opravy ostění a nadpraží

Specifikace 6 - oprava ostění a nadpraží vnějšího

Položka zahrnuje:

- zednickou opravu omítky vnitřního ostění a nadpraží v místech, která byla dotčena (narušena) pracemi při výměně oken (příp. mříží), a v místech stávajících zjevných poruch omítky ostění; oprava omítky spočívá m.j. v ošetření podkladu vhodnými prostředky pro spojení podkladu s novými materiály (omítkou), oprava omítky vhodnou silikátovou omítkou (vhodnou omítkovou směsí určenou na venkovní prostory), napojení nové omítky na stávající (tak aby bylo celé ostění plynulé bez zjevného napojení)
- očištění ploch nedotčených zednickými opravami omítky (omytí, odstranění nečistot),
- malba vnějšího ostění spočívající m.j. v přípravě podkladu pro malbu, penetraci (penetraci vhodnou do venkovních prostor), vlastní malbu barvou určenou do vnějšího prostředí s odsouhlaseným barevným pigmentem

- opatření proti znečištění oken a ploch fasády (mimo ostění) penetrací, barvou atd.
- pořízení, případně přípravu penetrace, barvy a materiálů a prostředků pro zajištění všech prací a požadavků
- veškerou související manipulaci
- veškeré přesuny vodorovné i svislé všeho materiálu i odpadu vzniklého pracemi,
- dočasné deponování materiálu a odpadu
- veškerou dopravu
- veškeré další práce nezbytné pro provedení opravy ostění a nadpraží

Specifikace 7 - instalace žaluzií

Položka zahrnuje:

- zaměření oken pro osazení žaluzií pro výrobu žaluzií
- výrobu, dodávku a montáž kompletního systému žaluzie potřebných rozměrů, požadovaných vlastností, tvaru a barvy
- veškerou související manipulaci
- veškeré přesuny vodorovné i svislé všeho materiálu i odpadu vzniklého pracemi
- dočasné deponování
- veškerou dopravu
- zajištění roztřídění a likvidace v souladu se zákonem všech odpadů vzniklých při provádění prací
- veškeré další práce a činnosti nezbytné pro provedení instalace žaluzií

Specifikace 8 - vyklizení pracoviště

Položka zahrnuje:

- úklid po stavebních pracích (odvoz sutí, odstranění ochrany vybavení místností, zametení a omytí podlah nebo vysátí koberců),
- strhání ochranných fólií z rámců a štítků ze zasklení oken
- omytí oken a parapetů od prachu, malířských barev a jiných nečistot,
- vyčištění rámců od zbytků napadaného stavebního materiálu, prachu apod.
- zajištění roztřídění a likvidace v souladu se zákonem všech odpadů vzniklých při provádění prací

Specifikace 9 - předání

Položka zahrnuje:

- prezentace (předvedení) funkčnosti všech vyměněných oken, osazených parapetů (vnitřních i vnějších), oprav ostění (vnitřních i vnějších) a žaluzií
- předání veškeré dokumentace, zejména pak:
 - o prohlášení o shodě na:
 - okna
 - zasklení
 - parapety vnitřní
 - žaluzie
 - sítě
 - materiály použité na opravu vnitřního ostění (omítka, barva)
 - materiály použité na opravu vnějšího ostění (penetrace, omítka, barva)
 - provedené práce
 - o návod na obsluhu a údržbu:
 - oken
 - žaluzií
 - sítí
 - o doklad prokazující splnění požadovaných vlastností:
 - oken
 - zasklení
 - o doklad o řádné likvidaci odpadu

Specifikace 10 - odstranění zařízení staveniště

Položka zahrnuje:

- vyklizení zařízení staveniště od veškerého vybavení, vč. dopravy, naložení, složení, umístění, úpravy pro umístění a přesunů,
- úklid prostoru vymezeného pro zařízení staveniště a přístupu k zařízení staveniště, vč. případného zametení a umytí
- uvedení všech dotčených, upravených či poškozených konstrukcí, ploch, povrchů, instalovaného zařízení, vybavení apod. v místě zařízení staveniště a přístupu k zařízení staveniště do předchozího stavu (podoby), včetně např. uhrabání, osetí apod.
- zajištění roztřídění a likvidace v souladu se zákonem všech odpadů vzniklých při provádění prací

Zpracoval dne: 26.06.2018
Ing. David Pokorný

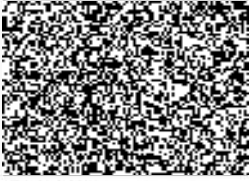

ČSN EN ISO 9001:2009
ČSN EN ISO 14001:2005
ČSN EN ISO 18001:2008

CERTIFIKOVANÁ FIRMA



www.zarucenesaskadna.cz

VÝROBA PLASTOVÝCH OKEN A DVEŘÍ

VELKOOBCHOD S NÁBYTKEM
MYSLIVECKÉ POTŘEBY

KŘ policie Libereckého kraje

Nám. Dr. E. Beneše 24
460 32 Liberec 1

VÁŠ DOPIS

ZE DNE

NAŠE ZNAČKA

VYŘIZUJE / LINKA

DNE:

1661-18



4.10.2018

----- C E N O V Á N A B Í D K A -----

Číslo nabídky: 1661-18

Kontaktní partner:

Stavba :
Rokytnice 2.patro

Tel. :
Mobil :
Fax. :
E-mail :



Vážený pane,

děkujeme Vám za Vaši poptávku a dovoluujeme si Vám nabídnout plastová okna, dveře, zimní zahrady z profilu REHAU-SYNEGO 80 (sedmikomorový rám a šestikomorové křídlo $U_f=1,0$ W/m²K), $U_w=0,79$ W/m²K při zasklení trojsklem $U_g=0,6$ W/m²K, dorazové AD a středové MD těsnění.

Opatřené celochodovým kováním ROTO.

Vchod.dveře v systému REHAU SYNEGO, opatřeny std.tříbodovým

bezpečnostním tříbodovým automatickým zámkem ROTO

Držitel certifikátu systému jakosti dle ČSN EN ISO 9001:2009

Šíře stavebního otvoru je větší o 20mm než uváděná šíře prvku (okna).

Výška stavebního otvoru je větší o 20mm než uváděná výška prvku (okna).

Barevné provedení : dle jednotlivých pozic

Zasklení : izolační dvojsklo $U=1,0$ W/m²k

Meziskelní distanční rámeček skel je ve standardu šedý

Na okna (prvky) otevíraná dovnitř je pohled z interiéru.

Na okna (prvky) otevíraná ven je pohled z exteriéru.

Společnost LG-Dinex spol. s r.o. je zapsána v obchodním rejstříku vedeném Krajským soudem v Ústí nad Labem, oddíl C, vložka 4763

ODBYTOVÉ
PRODEJNY

POŠTOVNÍ 3
JABLONEC NAD NISOU



IČO: 48269972
DIČ: CZ48269972

BANKOVNÍ SPOJENÍ
ČSOB Jbc, č.ú.: 1



Č.poz.	Kusy	Množ.	Cena/jedn. Kč	Celk.cena Kč
--------	------	-------	------------------	-----------------

1.1	2 ks		4.805,00	
-----	------	--	----------	--

M 1:60

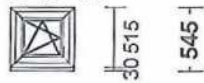

| 550 |

Profily.....: Rám 72 MD / Kři Z 59 SYNEGO
 Barva.....: bílá
 Vnější rozměry rámu.: 550/ 515
 Rozm.prvku.....: 550/ 545
 Kování.....: 1x Otevíravě sklopné levé RC1
 Sklo/Výplň.....: F4-16PVC-4Plan.iTOP1.0/Arg.
 01.01/ 350x 315
 Přídavné informace..: PARAPETNÍ PROFIL 30 THKV

Kování s V čepy a uzamykatelnou klikou
 Vnitřní PVC parapet bílý šíře 350 mm, délka 650 mm
 Vnější okapnice CU r.š.80 mm, délka 600 mm

414* 379 Sítě v AL rámu s límec std 365,00

5.170,00 10.340,00

2.1	1 ks		5.752,00	
-----	------	--	----------	--

M 1:60



| 845 |

Profily.....: Rám 72 MD / Kři Z 59 SYNEGO
 Barva.....: bílá
 Vnější rozměry rámu.: 845/ 515
 Rozm.prvku.....: 845/ 545
 Kování.....: 1x Sklopné NT
 Sklo/Výplň.....: F4-16PVC-4Plan.iTOP1.0/Arg.
 01.01/ 645x 315
 Přídavné informace..: PARAPETNÍ PROFIL 30 THKV

Kování s V čepy a uzamykatelnou klikou
 Vnitřní PVC parapet bílý šíře 355 mm, délka 950 mm
 Vnější okapnice CU r.š.80 mm, délka 900 mm

709* 379 Sítě v AL rámu s límec std 365,00

6.117,00 6.117,00

3.1	1 ks		21.909,00	21.909,00
-----	------	--	-----------	-----------

M 1:60

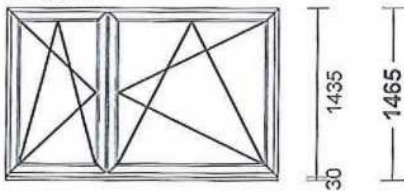

| 865 | 1465 |

| 2330 |

Profily.....: Rám 72 MD / Kři Z 59 SYNEGO
 Barva.....: bílá
 Vnější rozměry rámu.: 2330/1435
 Rozm.prvku.....: 2330/1465
 Kování.....: 1x Otevíravě sklopné levé RC1
 1x Otevíravě sklopné pravé RC1
 Sklo/Výplň.....: F4-16PVC-4Plan.iTOP1.0/Arg.
 01.01/ 689x1.235
 02.01/1.289x1.235
 Přídavné informace..: Parapetní profil 30/60

Kování s V čepy a uzamykatelnou klikou
 Vnější okapnice CU r.š.80 mm, délka 2400 mm
 Krycí PVC lišta 560280/701, délka 2400 mm

Převod.....: 38.366,00

Č.poz.	Kusy	Množ.	Cena/jedn. Kč	Celk.cena Kč
			Převod.....:	38.366,00

4.1 1 ks 10.860,00 10.860,00

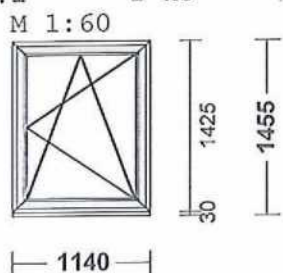

Profily.....: Rám 72 MD / Kři Z 59 SYNEGO
 Barva.....: bílá
 Vnější rozměry rámu.: 1140/1425
 Rozm.prvku.....: 1140/1455
 Kování.....: 1x Otevíravě sklopné pravé RC1
 Sklo/Výplň.....: F4-16PVC-4Plan.iTOP1.0/Arg.
 01.01/ 940x1.225
 Přídavné informace..: Parapetní profil 30/60

Kování s V čepy a uzamykatelnou klikou
 Vnější okapnice CU r.š.80 mm, délka 1200 mm
 Krycí PVC lišta 560280/701, délka 1200 mm

5.1 1 ks 12.663,00 12.663,00

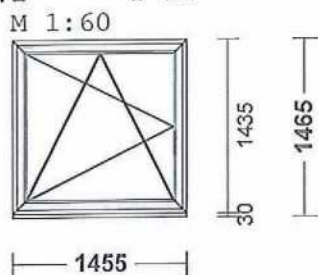

Profily.....: Rám 72 MD / Kři Z 59 SYNEGO
 Barva.....: bílá
 Vnější rozměry rámu.: 1455/1435
 Rozm.prvku.....: 1455/1465
 Kování.....: 1x Otevíravě sklopné levé RC1
 Sklo/Výplň.....: F4-16PVC-4Plan.iTOP1.0/Arg.
 01.01/1.255x1.235
 Přídavné informace..: Parapetní profil 30/60

Kování s V čepy a uzamykatelnou klikou
 Vnější okapnice CU r.š.80 mm, délka 1500 mm
 Krycí PVC lišta 560280/701, délka 1500 mm

6.1 1 ks 27.434,00

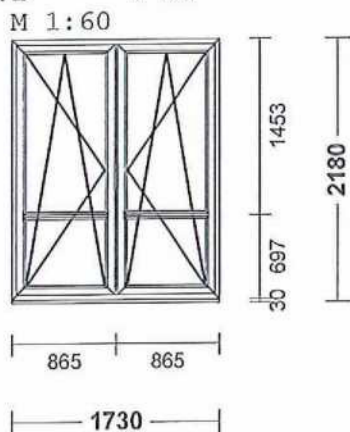

Profily.....: Rám 72 MD / Kři Z 59 SYNEGO
 Barva.....: bílá
 Vnější rozměry rámu.: 1730/2150
 Rozm.prvku.....: 1730/2180
 Kování.....: 1x Balkon OS levé RC1
 1x Balkon OS pravé RC1
 Sklo/Výplň.....: F4-16PVC-4Plan.iTOP1.0/Arg.
 01.02/ 689x1.336
 01.01/ 689x 579
 02.02/ 689x1.336
 02.01/ 689x 579
 Přídavné informace..: Parapetní profil 30/60

Kování s V čepy a uzamykatelnou klikou
 Vnější okapnice CU r.š.80 mm, délka 1800 mm

2 ks	659* 549	Žaluzie domykavé	670,00
2 ks	659*1306	Žaluzie domykavé	848,00

Převod.....: 61.889,00

Č.poz.	Kusy	Množ.	Cena/jedn. Kč	Celk.cena Kč
			Převod.....:	61.889,00
	2 ks	744*2014	Sítě v AL rámu s límec s 2.068,00	
				31.020,00
				31.020,00

7.1 1 ks

24.835,00

M 1:60

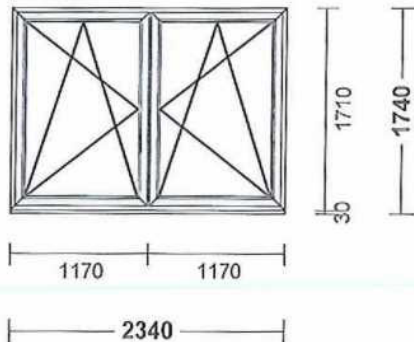

Profily.....:	Rám 72 MD / Kříž 59	SYNEGO
Barva.....:	bílá	
Vnější rozměry rámu..:	2340/1710	
Rozm.prvku.....:	2340/1740	
Kování.....:	1x Otevíravě sklopné levé RC1 1x Otevíravě sklopné pravé RC1	
Sklo/Výplň.....:	F4-16PVC-4Plan.iTOP1.0/Arg. 01.01/ 994x1.510 02.01/ 994x1.510	
Přidavné informace..:	Parapetní profil 30/60	

Kování s V čepy a uzamykatelnou klikou
Vnější okapnice CU r.š.80 mm, délka 2400 mm
Krycí PVC lišta 560280/701, délka 2400 mm

2 ks 964*1480 Žaluzie domykavé 1.048,00

25.883,00 25.883,00

8.1 1 ks

24.706,00

M 1:60

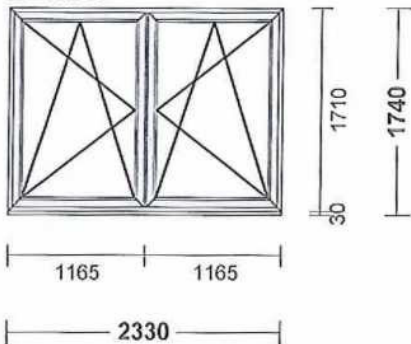

Profily.....:	Rám 72 MD / Kříž 59	SYNEGO
Barva.....:	bílá	
Vnější rozměry rámu..:	2330/1710	
Rozm.prvku.....:	2330/1740	
Kování.....:	1x Otevíravě sklopné levé RC1 1x Otevíravě sklopné pravé RC1	
Sklo/Výplň.....:	F4-16PVC-4Plan.iTOP1.0/Arg. 01.01/ 989x1.510 02.01/ 989x1.510	
Přidavné informace..:	Parapetní profil 30/60	

Kování s V čepy a uzamykatelnou klikou
Vnější okapnice CU r.š.80 mm, délka 2400 mm
Krycí PVC lišta 560280/701, délka 2400 mm

2 ks 964*1480 Žaluzie domykavé 1.048,00

25.754,00 25.754,00

Převod.....: 144.546,00

Č.poz.	Kusy	Množ.	Cena/jedn. Kč	Celk.cena Kč
--------	------	-------	------------------	-----------------

Převod.....: 144.546,00

9.1 1 ks

24.839,00

M 1:60

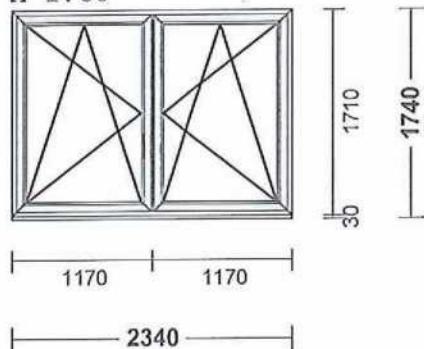

Profily.....: Rám 72 MD / Kři Z 59 SYNEGO
 Barva.....: bílá
 Vnější rozměry rámu.: 2340/1710
 Rozm.prvku.....: 2340/1740
 Kování.....: 1x Otevíravě sklopné levé RC1
 1x Otevíravě sklopné pravé RC1
 Sklo/Výplň.....: F4-16PVC-4Plan.iTOP1.0/Arg.
 01.01/ 994x1.510
 02.01/ 994x1.510
 Přidavné informace...: Parapetní profil 30/60

Kování s V čepy a uzamykatelnou klikou
 Vnější okapnice CU r.š.80 mm, délka 2400 mm
 Krycí PVC lišta 560280/701, délka 2400 mm

2 ks 964*1480 žaluzie domykavé 1.048,00

25.887,00 25.887,00

10.1 2 ks

4.931,00

M 1:60

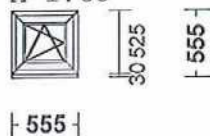

Profily.....: Rám 72 MD / Kři Z 59 SYNEGO
 Barva.....: bílá
 Vnější rozměry rámu.: 555/ 525
 Rozm.prvku.....: 555/ 555
 Kování.....: 1x Otevíravě sklopné levé RC1
 Sklo/Výplň.....: F4-16PVC-4Plan.iTOP1.0/Arg.
 01.01/ 355x 325
 Přidavné informace...: Parapetní profil 30/60

Kování s V čepy a uzamykatelnou klikou
 Vnitřní PVC parapet bílý šíře 380 mm, délka 650 mm
 Vnější okapnice CU r.š.80 mm, délka 600 mm

414* 379 síť v AL rámu s límec std 365,00

5.296,00 10.592,00

11.1 1 ks

9.002,00

M 1:60

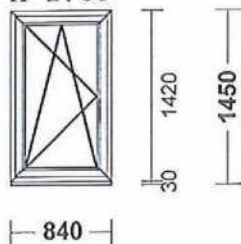

Profily.....: Rám 72 MD / Kři Z 59 SYNEGO
 Barva.....: bílá
 Vnější rozměry rámu.: 840/1420
 Rozm.prvku.....: 840/1450
 Kování.....: 1x Otevíravě sklopné levé RC1
 Sklo/Výplň.....: F4-16PVC-4Plan.iTOP1.0/Arg.
 01.01/ 640x1.220
 Přidavné informace...: Parapetní profil 30/60

Kování s V čepy a uzamykatelnou klikou

Převod.....: 181.025,00

Č.poz.	Kusy	Množ.	Cena/jedn. Kč	Celk.cena Kč
			Převod.....:	181.025,00

Vnější okapnice CU r.š.80 mm, délka 900 mm

704*1284 Sítě v AL rámu s límec std 671,00

9.673,00 9.673,00

12.1 1 ks 27.607,00 27.607,00

M 1:60

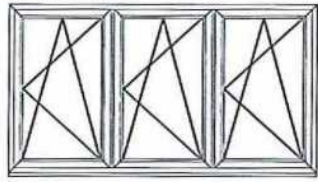

883 859 883

2625

Profily.....: Rám 72 MD / Kří Z 59 SYNEGO
 Barva.....: bílá
 Vnější rozměry rámu.: 2625/1420
 Rozm.prvku.....: 2625/1450
 Kování.....: 3x Otevíravě sklopné pravé RCl
 Sklo/Výplň.....: F4-16PVC-4Plan.iTOP1.0/Arg.
 01.01/ 707x1.220
 02.01/ 707x1.220
 03.01/ 707x1.220

Přidavné informace..: Parapetní profil 30/60

Kování s V čepy a uzamykatelnou klikou
 Vnější okapnice CU r.š.80 mm, délka 2700 mm

13.1 1 ks 18.337,00

M 1:60

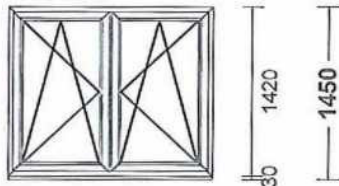

870 870

1740

Profily.....: Rám 72 MD / Kří Z 59 SYNEGO
 Barva.....: bílá
 Vnější rozměry rámu.: 1740/1420
 Rozm.prvku.....: 1740/1450
 Kování.....: 1x Otevíravě sklopné levé RCl
 1x Otevíravě sklopné pravé RCl
 Sklo/Výplň.....: F4-16PVC-4Plan.iTOP1.0/Arg.
 01.01/ 694x1.220
 02.01/ 694x1.220

Přidavné informace..: Parapetní profil 30/60

Kování s V čepy a uzamykatelnou klikou
 Vnější okapnice CU r.š.80 mm, délka 1850 mm

749*1284 Sítě v AL rámu s límec std 671,00

19.008,00 19.008,00

14.1 1 ks 5.792,00 5.792,00

M 1:60

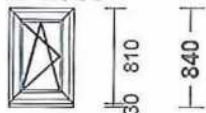

555

Profily.....: Rám 72 MD / Kří Z 59 SYNEGO
 Barva.....: bílá
 Vnější rozměry rámu.: 555/ 810
 Rozm.prvku.....: 555/ 840
 Kování.....: 1x Otevíravě sklopné levé RCl
 Sklo/Výplň.....: F4-16PVC-4Plan.iTOP1.0/Arg.
 01.01/ 355x 610

Převod.....: 243.105,00

Č.poz.	Kusy	Množ.	Cena/jedn. Kč	Celk.cena Kč
--------	------	-------	------------------	-----------------

Převod.....: 243.105,00

Přídavné informace..: PARAPETNÍ PROFIL 30 THKV

Kování s V čepy a uzamykatelnou klikou
 Vnitřní PVC parapet bílý šíře 315 mm, délka 650 mm
 Vnější okapnice CU r.š.80 mm, délka 600 mm

15.1	2 ks		5.520,00	11.040,00
------	------	--	----------	-----------

M 1:60

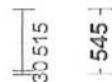
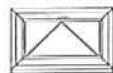

850

Profily.....: Rám 72 MD / Kři 2 59 SYNEGO
 Barva.....: bílá
 Vnější rozměry rámu.: 850/ 515
 Rozm.prvku.....: 850/ 545
 Kování.....: 1x Sklopné NT
 Sklo/Výplň.....: F4-16PVC-4Plan.iTOP1.0/Arg.
 01.01/ 650x 315
 Přídavné informace..: PARAPETNÍ PROFIL 30 THKV

Kování s V čepy a uzamykatelnou klikou
 Vnitřní PVC parapet bílý šíře 350 mm, délka 950 mm
 Vnější okapnice CU r.š.80 mm, délka 950 mm

Cena za montáž:		15.118,00
-----------------	--	-----------

Konečná cena	Kč	269.263,00
--------------	----	------------



Akce: Rokytnice



KŘ policie Libereckého kraje



Nám. Dr. E. Beneše 24

Liberec 1

460 32

Kontaktní partner:



1661-18-A



24. 10. 2018

13:36:20

C e n o v á n a b í d k a: na související práce k cenové nabídce 1661-18

1. Demontáž a zpětná montáž 5ks vnitřních parapetů vč. dřevěné lišty
10.130,00
2. Omítka a vnitřní obklad 150x150 cca 1m2
1.953,00
3. Malba vnitřních ostění u 17ks oken
8.742,00
4. Zakrytí 16ks radiátorů a podlah vč. úklidu dotčených ploch
13.478,00

Celkem bez 21% DPH 34.303,00
Celkem s DPH 21% 41.507,00

S pozdravem



cenové odd.



ČSN EN ISO 9001:2009
ČSN EN ISO 14001:2005
ČSN EN ISO 18001:2008

CERTIFIKOVANÁ FIRMA



www.zaruceneckeskaokna.cz

VÝROBA PLASTOVÝCH OKEN A DVEŘÍ

VELKOOBCHOD S NÁBYTKEM
MYSLIVECKÉ POTŘEBY

KŘ policie Libereckého kraje

Nám. Dr. E. Beneše 24
460 32 Liberec 1

VÁŠ DOPIS

ZE DNE

NAŠE ZNAČKA

VYŘIZUJE / LINKA

DNE:

1662-18-B



1.11.2018

----- C E N O V Á N A B Í D K A -----

Číslo nabídky: 1662-18-B

Kontaktní partner:



Stavba :
Rokytnice 3.patro, 1.etapa

Tel. :
Mobil :
Fax. :
E-mail :



Vážený pane,

děkujeme Vám za Vaši poptávku a dovolujeme si Vám nabídnout plastová okna, dveře, zimní zahrady z profilu REHAU-SYNEGO 80 (sedmikomorový rám a šestikomorové křídlo $U_f=1,0$ W/m²K), $U_w=0,79$ W/m²K při zasklení trojsklem $U_g=0,6$ W/m²K, dorazové AD a středové MD těsnění. Opatřené celoobvodovým kováním ROTO. Vchod.dveře v systému REHAU SYNEGO, opatřeny std.tříbodovým bezpečnostním tříbodovým automatickým zámkem ROTO Držitel certifikátu systému jakosti dle ČSN EN ISO 9001:2009

Šíře stavebního otvoru je větší o 20mm než uváděná šíře prvku (okna).
Výška stavebního otvoru je větší o 20mm než uváděná výška prvku (okna).

Barevné provedení : dle jednotlivých pozic
Zasklení : izolační dvojsklo $U=1,0$ W/m²k
Meziskelní distanční rámeček skel je ve standardu šedý
Na okna (prvky) otevíraná dovnitř je pohled z interiéru.
Na okna (prvky) otevíraná ven je pohled z exteriéru.

Společnost LG-Dinex spol. s r.o. je zapsána v obchodním rejstříku vedeném Krajským soudem v Ústí nad Labem, oddíl C, vložka 4763

Č.poz.	Kusy	Množ.	Cena/jedn. Kč	Celk.cena Kč
20.1	1	ks	6 668,00	6 668,00

M 1:60

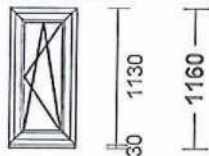

| 550 |

Profily.....: Rám 72 MD / Kří Z 59 SYNEGO
 Barva.....: bílá
 Vnější rozměry rámu.: 550/1130
 Rozm.prvku.....: 550/1160
 Kování.....: 1x Otevíravě sklopné pravé RC1
 Sklo/Výplň.....: F4-16PVC-4Plan.iTOP1.0/Arg.
 01.01/ 350x 930
 Příkladné informace...: PARAPETNÍ PROFIL 30 THKV

Kování s V čepy a uzamykatelnou klikou
 Vnitřní PVC parapet bílý šíře 220 mm, délka 620 mm
 Vnější okapnice CU r.š.80 mm, délka 600 mm

21.1	1	ks	12 837,00	12 837,00
------	---	----	-----------	-----------

M 1:60

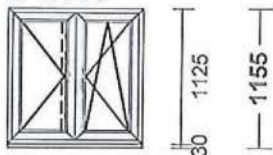

| 565 |

| 1130 |

Profily.....: Rám 72 MD / Kří Z 59 SYNEGO
 Barva.....: bílá
 Vnější rozměry rámu.: 1130/1125
 Rozm.prvku.....: 1130/1155
 Kování.....: 1x O štulp levé RC1
 1x Otevíravě sklopné pravé RC1
 Sklo/Výplň.....: F4-16PVC-4Plan.iTOP1.0/Arg.
 01.01/ 400x 925
 02.01/ 400x 925
 Příkladné informace...: PARAPETNÍ PROFIL 30 THKV

Kování s V čepy a uzamykatelnou klikou
 Vnitřní PVC parapet bílý šíře 220 mm, délka 1200 mm
 Vnější okapnice CU r.š.80 mm, délka 1200 mm

22.1	4	ks	12 865,00	51 460,00
------	---	----	-----------	-----------

M 1:60

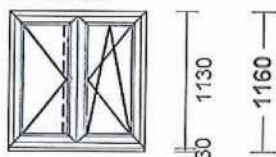

| 567 |

| 1135 |

Profily.....: Rám 72 MD / Kří Z 59 SYNEGO
 Barva.....: bílá
 Vnější rozměry rámu.: 1135/1130
 Rozm.prvku.....: 1135/1160
 Kování.....: 1x O štulp levé RC1
 1x Otevíravě sklopné pravé RC1
 Sklo/Výplň.....: F4-16PVC-4Plan.iTOP1.0/Arg.
 01.01/ 402x 930
 02.01/ 402x 930
 Příkladné informace...: PARAPETNÍ PROFIL 30 THKV

Kování s V čepy a uzamykatelnou klikou
 Vnitřní PVC parapet bílý šíře 200 mm, délka 1200 mm
 Vnější okapnice CU r.š.80 mm, délka 1200 mm

Převod.....: 70 965,00

Č.poz.	Kusy	Množ.	Cena/jedn. Kč	Celk.cena Kč
--------	------	-------	------------------	-----------------

			Převod.....:	70 965,00
--	--	--	--------------	-----------

23.1	1 ks		15 769,00	15 769,00
------	------	--	-----------	-----------

M 1:60

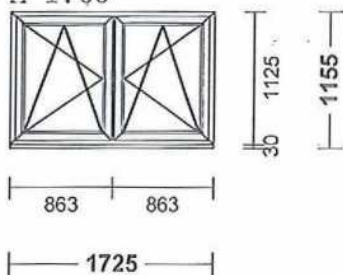

Profily.....:	Rám 72 MD / Kří Z 59	SYNEGO
Barva.....:	bílá	
Vnější rozměry rámu..:	1725/1125	
Rozm.prvku.....:	1725/1155	
Kování.....:	1x Otevíravě sklopné levé RC1 1x Otevíravě sklopné pravé RC1	
Sklo/Výplň.....:	F4-16PVC-4Plan.iTOP1.0/Arg.	
	01.01/ 686x 925	
	02.01/ 686x 925	
Přídavné informace..:	PARAPETNÍ PROFIL 30 THKV	

Kování s V čepy a uzamykatelnou klikou

Vnitřní PVC parapet bílý šíře 360 mm, délka 1800 mm

Vnější okapnice CU r.š.80 mm, délka 1750 mm

24.1	1 ks		13 092,00	13 092,00
------	------	--	-----------	-----------

M 1:60

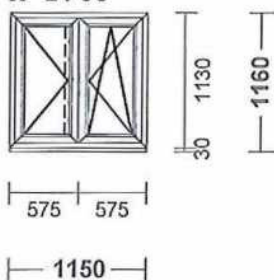

Profily.....:	Rám 72 MD / Kří Z 59	SYNEGO
Barva.....:	bílá	
Vnější rozměry rámu..:	1150/1130	
Rozm.prvku.....:	1150/1160	
Kování.....:	1x O štulp levé RC1 1x Otevíravě sklopné pravé RC1	
Sklo/Výplň.....:	F4-16PVC-4Plan.iTOP1.0/Arg.	
	01.01/ 410x 930	
	02.01/ 410x 930	
Přídavné informace..:	Parapetní profil 30/60	

Kování s V čepy a uzamykatelnou klikou

Vnější okapnice CU r.š.80 mm, délka 1200 mm

Krycí PVC lišta 560280/701, délka 1200 mm

32.1	1 ks		13 045,00	13 045,00
------	------	--	-----------	-----------

M 1:60

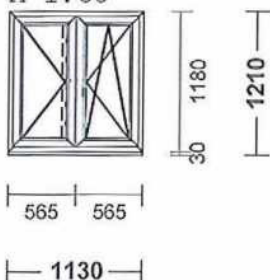

Profily.....:	Rám 72 MD / Kří Z 59	SYNEGO
Barva.....:	bílá	
Vnější rozměry rámu..:	1130/1180	
Rozm.prvku.....:	1130/1210	
Kování.....:	1x O štulp levé RC1 1x Otevíravě sklopné pravé RC1	
Sklo/Výplň.....:	F4-16PVC-4Plan.iTOP1.0/Arg.	
	01.01/ 400x 980	
	02.01/ 400x 980	
Přídavné informace..:	PARAPETNÍ PROFIL 30 THKV	

Kování s V čepy a uzamykatelnou klikou

Vnější okapnice CU r.š.80 mm, délka 1200 mm

Krycí PVC lišta 560280/701, délka 1200 mm

			Převod.....:	112 871,00
--	--	--	--------------	------------

Č.poz.	Kusy	Množ.	Cena/jedn. Kč	Celk.cena Kč
--------	------	-------	------------------	-----------------

			Převod.....:	112 871,00
--	--	--	--------------	------------

33.1	1 ks		14 539,00	14 539,00
------	------	--	-----------	-----------

M 1:60

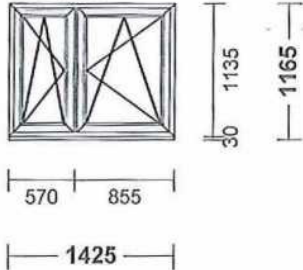

Profily.....:	Rám 72 MD / Kři Z 59	SYNEGO
Barva.....:	bílá	
Vnější rozměry rámu..:	1425/1135	
Rozm.prvku.....:	1425/1165	
Kování.....:	1x Otevíravě sklopné levé RC1 1x Otevíravě sklopné pravé RC1	
Sklo/Výplň.....:	F4-16PVC-4Plan.iTOP1.0/Arg.	
	01.01/ 394x 935	
	02.01/ 679x 935	
Přidavné informace..:	PARAPETNÍ PROFIL 30 THKV	

Kování s V čepy a uzamykatelnou klikou
 Vnitřní PVC parapet bílý šíře 350 mm, délka 1550 mm
 Vnější okapnice CU r.š.80 mm, délka 1500 mm

34.1	1 ks		14 786,00	14 786,00
------	------	--	-----------	-----------

M 1:60

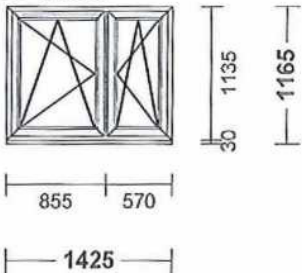

Profily.....:	Rám 72 MD / Kři Z 59	SYNEGO
Barva.....:	bílá	
Vnější rozměry rámu..:	1425/1135	
Rozm.prvku.....:	1425/1165	
Kování.....:	1x Otevíravě sklopné levé RC1 1x Otevíravě sklopné pravé RC1	
Sklo/Výplň.....:	F4-16PVC-4Plan.iTOP1.0/Arg.	
	01.01/ 679x 935	
	02.01/ 394x 935	
Přidavné informace..:	Parapetní profil 30/60	

Kování s V čepy a uzamykatelnou klikou
 Vnější okapnice CU r.š.80 mm, délka 1500 mm
 Krycí PVC lišta 560280/701, délka 1500 mm

35.1	2 ks		13 071,00	26 142,00
------	------	--	-----------	-----------

M 1:60

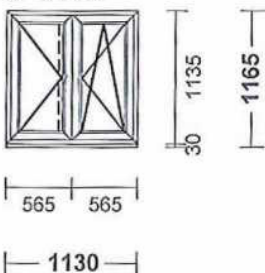

Profily.....:	Rám 72 MD / Kři Z 59	SYNEGO
Barva.....:	bílá	
Vnější rozměry rámu..:	1130/1135	
Rozm.prvku.....:	1130/1165	
Kování.....:	1x O štulp levé RC1 1x Otevíravě sklopné pravé RC1	
Sklo/Výplň.....:	F4-16PVC-4Plan.iTOP1.0/Arg.	
	01.01/ 400x 935	
	02.01/ 400x 935	
Přidavné informace..:	Parapetní profil 30/60	

Kování s V čepy a uzamykatelnou klikou
 Vnější okapnice CU r.š.80 mm, délka 1200 mm
 Krycí PVC lišta 560280/701, délka 1200 mm

			Převod.....:	168 338,00
--	--	--	--------------	------------

Č.poz. Kusy	Množ.	Cena/jedn. Kč	Celk.cena Kč
-------------	-------	------------------	-----------------

Převod.....:			168 338,00
--------------	--	--	------------

36.1 1 ks

13 089,00

13 089,00

M 1:60

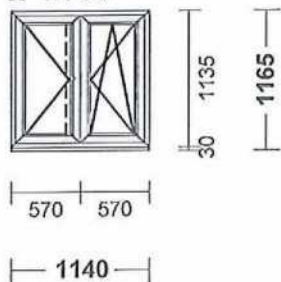

Profily.....:	Rám 72 MD / Kří Z 59	SYNEGO
Barva.....:	bílá	
Vnější rozměry rámu..:	1140/1135	
Rozm.prvku.....:	1140/1165	
Kování.....:	1x 0 štulp levé RC1 1x Otevíravě sklopné pravé RC1	
Sklo/Výplň.....:	F4-16PVC-4Plan.iTOP1.0/Arg. 01.01/ 405x 935 02.01/ 405x 935	
Přídavné informace...:	Parapetní profil 30/60	

Kování s V čepy a uzamykatelnou klikou
 Vnější okapnice CU r.š.80 mm, délka 1200 mm
 Krycí PVC lišta 560280/701, délka 1200 mm

Cena za montáž:

11 013,00

Konečná cena

Kč

192 440,00



Prosečská 273
Jablonec n.N., 468 04

TEL.+FAX:

E-MAIL:

Akce: Rokytnice



KŘ policie Libereckého kraje



Nám. Dr. E. Beneše 24

Liberec 1

460 32

Kontaktní partner:



1662-18-C



1. 11. 2018

12:02:34

C e n o v á n a b í d k a: na související práce k cenové nabídce 1662-18-B

1. Demontáž a zpětná montáž 6ks vnitřních parapetů vč. dřevěné lišty
10.130,00
2. Malba vnitřních ostění u 14ks oken
9.870,00
4. Zakrytí 12ks radiátorů a podlah vč. úklidu dotčených ploch
10.200,00

Celkem bez 21% DPH 30.200,00

Celkem s DPH 21% 36.542,00

S pozdravem



cenové odd.

