

SMLOUVA o DÍLO : S160584
Označení zakázky : MŠ a ZŠ BÁRTLOVA / PRAHA 9
 Dle §2586 zák. 89/2012 Sb. občanského zákoníku v platném znění

I.
SMLUVNÍ STRANY

ZHOTOVITEL:

Jméno : **OTHERM PRAHA s.r.o.**
 Ulice : Šplechnerova 808/1
 Město : 193 00, Praha 9
 IČO / DIČ : 27259561 / CZ27259561
 číslo účtu : ČSOB Praha 3 - č.ú. 196853186/0300
 Telefon : +420 222 713 395
 Fax : +420 222 713 394
 E-mail : info@othermpraha.cz

OBCHODNÍ ZÁSTUPCE:

Jméno : Vojtěch
 Příjmení : Donát
 Ulice :
 Město :
 Telefon :
 Mobil : 724 566 543
 E-mail :

OBJEDNATEL:

Jméno : **Mateřská škola a Základní škola Praha 9,**
 Příjmení : **Bártlova 83**
 Ulice : Bártlova 83/1
 Město : Praha 9 - Bártlova, 193 00
 IČO / DIČ : 70848572 /
 Telefon : 281 920 835
 Mobil : 731 582 581
 E-mail : zvs.bartlova@zris.mepnet.cz
 Dat./místo nar.:

DODACÍ ADRESA:

Jméno :
 Příjmení : MŠ speciální
 Ulice : Litvínovská 300
 Město : 193 00 Praha 9
 Telefon : 281 920 835
 Mobil : 731 582 581
 E-mail : zvs.bartlova@zris.mepnet.cz

Zastoupená: Ing. Miroslavem Pecháčkem - jednatel, Janou Mráčkovou - jednatelkou
Zapsaná v obchodním rejstříku vedeném Městským soudem v Praze oddíl odd. C, vložka č.: 108260
 dále jen objednatel na straně druhé

Výše uvedené smluvní strany prohlašují, že podle stanov, společenské smlouvy nebo vnitřního předpisu jsou oprávněni tuto smlouvu podepsat a k platnosti smlouvy není třeba podpisu jiných osob.

II.
Předmět smlouvy

- Zhotovitel se zavazuje dle této smlouvy, v dohodnuté kvalitě, ceně a termínu dodat objednateli výplně stavebních otvorů - okna, dveře, výkladce, skleněné výplně, kooperační materiál či součásti oken a dveří (dále jen "dílo") přesně definované ve výpisu zboží za podmínek sjednaných v této smlouvě.
- V případě, že součástí smlouvy jsou služby jako demontáž, montáž, likvidace, začištění apod., musí být tyto služby uvedeny ve výpisu zboží této smlouvy.
- V případě, že objednatel provádí zaměření potřebné k provedení díla bez součinnosti se zhotovitelem, ručí za udané stavební nebo výrobní rozměry. V případě, že dojde ke změně skladebných rozměrů po podpisu smlouvy, na základě zaměření zhotovitele, bude cena ve smlouvě překalkulována a tuto změnu smluvní strany potvrdí v dodatku ke smlouvě.
- Případné změny v plnění předmětu smlouvy musí být před vlastním provedením a realizací díla schváleny a odsouhlaseny objednavatelem formou zápisu do stavebního deníku min. tři (3) pracovní dny předem. Na jejich základě bude vyhotoven dodatek ke smlouvě a následně provedena realizace odsouhlasené změny dle dodatku ke smlouvě.
- Technické provedení: přesná specifikace zboží je uvedena ve výpisu zboží této smlouvy a pokud není

uvedeno jinak, jsou základní parametry zboží specifikovány takto:

PROFILY: profily značky OTHERM jsou od renomovaného německého výrobce, který pro výrobu používá pouze vysoce kvalitní nerecyklovaný plast. Profily jsou standardně vyztuženy pozinkovanou ocelí o síle 1,5-3mm. Veškeré okenní a dveřní profily SALAMANDER jsou dodávány dle normy čSN EN 12608 nejvyšší třídy "A".

ZASKLENÍ: standardně pokud není ve výpisu zboží uvedeno jinak: tepelně izolační dvojsklo, $U_g = 1,1W/m^2K$, teplý okraj skla (plastový distanční rámeček TGI-W) výrazně potlačuje možnost vzniku kondenzátu. S tímto zasklením dosahují naše výrobky min. hodnoty vzduchové neprůzvučnosti 32dB.

KOVÁNÍ: celoobvodové kování TITAN AF od firmy SIEGENIA AUBI, u pravoúhlých OS oken dodávané s mikroventilací, s pojistkou proti náhodnému vyklopení křídla a s dvěma bezpečnostními body garantujícími zvýšenou odolnost proti vloupání. Produktová řada Economy používá u OS oken celoobvodové kování řady FAVORIT od SIEGENIA AUBI, které díky masivním ocelovým čepům umožňuje základní třípolohové ovládání.

6. Objednatel se zavazuje takovéto dílo převzít a zaplatit dohodnutou cenu.

Veškeré otvorové výplně jsou zobrazeny z interiéru.

III. Lhůty plnění

1. Termín výroby se stanovuje dohodou smluvních stran maximálně na osm týdnů po potvrzení této smlouvy podpisy obou smluvních stran a uhrazením zálohy ze strany objednatele ve výši, která je uvedena v odst.VIII - Cena díla. (Pokud smlouva obsahuje pouze příslušenství ve standardním provedení, stanovuje se termín výroby maximálně na tři týdny.)

2. Montáž bude provedena nejdéle do konce roku 2016. Přesný termín montáže bude ze strany zhotovitele s objednatelem dojednáno minimálně 3 dny před samotným termínem montáže.

3. Smlouva nabývá účinnosti dnem podpisu obou smluvních stran a pokud je sjednána záloha, dnem její úhrady, kterým se rozumí připsání na účet zhotovitele.

4. Jsou-li součástí předmětu díla dle této smlouvy i doplňky (např. žaluzie, sítě proti hmyzu apod.) objednatel bere na vědomí, že jejich montáž může být realizována do 10 dní po ukončení montáží oken.

5. Pokud v průběhu provádění díla objednatel vznese požadavek na změny nebo vícepráce proti výpisu výrobků čl. VII. této smlouvy, tyto práce za podmínek uvedených v čl. II odst. 2, 3 nebo 4 této smlouvy zhotovitel provede a objednavatel bez námitek uhradí. Pokud uvedené změny a více práce nastanou, může zhotovitel požadovat přiměřené prodloužení lhůty k dokončení díla.

6. V případě jakékoliv změny ze strany objednatele nebo zhotovitele ve smlouvě po podpisu a zaplacení zálohy bude fakturován objednateli / zhotoviteli poplatek ve výši 1.000,- Kč bez DPH.

7. O dobu prodlení zaviněnou na straně objednatele nebo v případě nepříznivých klimatických podmínek, při nichž nelze spravedlivě po zhotoviteli požadovat provedení díla bez vad, které nastaly před zahájením provádění díla nebo v jeho průběhu, mohou být zhotovitelem jednostranně prodlouženy lhůty plnění stanovené v odstavcích 1 a 2 tohoto článku.

IV.

Vlastnické právo k zhotovované věci a nebezpečí škody na ní

1. Vlastnické právo k předmětu díla nabývá objednatel až úplným uhrazením celkové ceny díla, tj. po zaplacení poslední oprávněné faktury (daňového dokladu).

V.

Poskytované záruky

Společnost OTHERM PRAHA s.r.o. poskytuje záruku na okna:

1. **60 měsíců** na dodávku otvorových výplní, je-li realizováno včetně montáže

2. **24 měsíců** na dodávku otvorových výplní a příslušenství bez montáže (jako předmět koupě)
3. **24 měsíců** u vchodových dveří na zámkovou tyč, kování včetně vložky, čipového systému a samozavírače
4. seřízení a pozáruční servis zajistíme po Vámi podaném oznámení na **realizace@othermp Praha.cz**
5. případné reklamace uplatňujte na e-mail: **servis@othermp Praha.cz**.

VI.

Závěrečná ustanovení

1. Smluvní strany se dohodly, že tato smlouva se ve věcech v ní neupravených řídí ve smyslu ust. § 1751 odst.1 občanského zákoníku Všeobecnými obchodními podmínkami a Reklamačním řádem společnosti OTHERM PRAHA s.r.o., jejichž úplné platné znění je zveřejněno na www.othermp Praha.cz a v provozovně zhotovitele. Objednatel prohlašuje, že se seznámil s celým obsahem výše uvedených Všeobecných obchodních podmínek a Reklamačním řádem a svým podpisem stvrzuje, že s těmito Všeobecnými obchodními podmínkami a Reklamačním řádem souhlasí.
2. Smlouva se vyhotovuje ve 2 vyhotoveních, s platností originálu, z nichž každá smluvní strana obdrží jedno vyhotovení.
3. Smlouvu lze měnit nebo doplňovat po dohodě smluvních stran pouze vzestupně číslovanými písemnými dodatky. Dodatky nabývají platnosti dnem podpisu smluvních stran.
4. Objednatel prohlašuje, že okenní prvky, které jsou předmětem této smlouvy, zdaněné sníženou daňovou sazbou budou zabudovány do stavby, určené pro bytové účely (par. 48 odst. 3 zákona 235/2004 Sb. o dani z přidané hodnoty v platném znění). V případě, že bude prokázáno, že toto prohlášení je v rozporu se skutečností, objednatel se zavazuje uhradit zhotoviteli rozdíl v DPH a případné sankce příslušného finančního úřadu.
5. Smluvní strany prohlašují, že tato smlouva byla sepsána podle jejich pravé a svobodné vůle, žádná ze smluvních stran ji neuzavírala v tísní, ani za nápadně nevýhodných podmínek. Obě smluvní strany prohlašují, že se seznámily s obsahem této smlouvy ve znění jejích příloh, zejména s Všeobecnými obchodními podmínkami, Reklamačním řádem a s obsahem souhlasí, na důkaz čehož připojují svůj vlastnoruční podpis.
6. Smluvní strany / strany dohody výslovně sjednávají, že uveřejnění této smlouvy / dohody / dodatku v registru smluv podle zákona č. 340/2015, o zvláštních podmínkách účinnosti některých smluv, uveřejňování těchto smluv o registru smluv (zákon o registru smluv) zajistí Mateřská škola a základní škola, Praha 9, Bártlova 83.

VII.
VÝPIS ZBOŽÍ
(specifikace díla a ceny)

Pozice: 1

Množství: 1 ks

Profil: ECONOMY
Šířka: 2945 mm
Výška: 1740 mm
Barva: **bílá**
Rám: rám standard
Křídlo: 2 * křídlo standard,
bez křídla
Sloupek: 2 * sloupek/příčka 90mm
Rozšíření: podklad Brüggmann tep.iz. 27,5/50mm
Výplň: 3 * 4-16-4 Float-PTN+, Ug1,1
Výplň tl.: 3 ks 24 mm
Kování: **Pole + název otvírky:**
1 otevíravé sklopné levé
2 pevně v rámu
3 otevíravé sklopné pravé
Kotvení: na vruty - H+D+L+P
Odvodnění: dopředu
Poznámka k pozici: :
TRDA 1

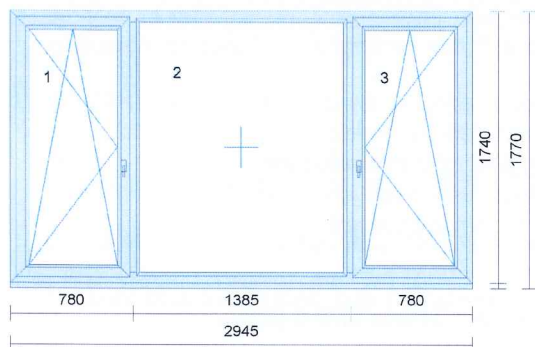

Cena za kus: Cena celkem:
14721,00 Kč 14721,00 Kč

Klička FKS, bílá 9016 logo Otherm

Snížení kliky na výšku 520mm 1-kř.
(u prof.systému Economy 510mm)

Pozice: 2

Množství: 1 ks

Profil: ECONOMY
Šířka: 2030 mm
Výška: 1740 mm
Barva: **bílá**
Rám: rám standard
Křídlo: 2 * křídlo standard
Rozšíření: podklad Brüggmann tep.iz. 27,5/50mm
Výplň: 2 * 4-16-4 Float-PTN+, Ug1,1
Výplň tl.: 2 ks 24 mm
Kování: **Pole + název otvírky:**
1 otevíravé levé štulp
2 otevíravé sklopné pravé hlavní
Kotvení: na vruty - H+D+L+P
Odvodnění: dopředu
Poznámka k pozici: :
TRIDA 1

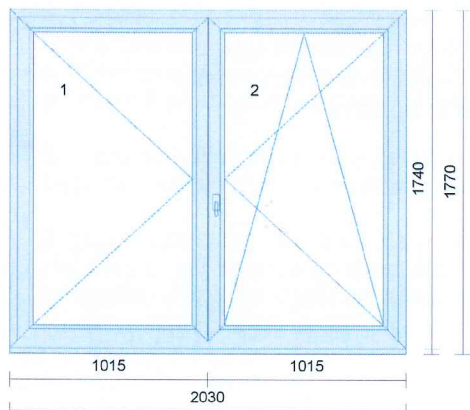

Cena za kus: Cena celkem:
11704,00 Kč 11704,00 Kč

Klička FKS, bílá 9016 logo Otherm

Snížení kliky na výšku 520mm 2-kř.
(u prof.systému Economy 510mm)

Pozice: 3

Množství: 1 ks

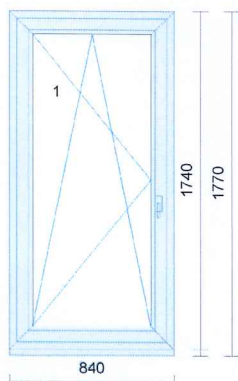

Profil: **ECONOMY**
 Šířka: 840 mm
 Výška: 1740 mm
 Barva: **bílá**
 Rám: rám standard
 Křídlo: křídlo standard
 Rozšíření: podklad Brüggmann tep.iz. 27,5/50mm
 Výplň: 4-16-4 Float-PTN+, Ug1,1
 Výplň tl.: 24 mm
 Kování: **Pole + název otvírky:**
 1 otevíravé sklopné levé
 Kotvení: na vruty - H+D+L+P
 Odvodnění: dopředu
 Poznámka k pozici: :
TŘÍDA 1

Cena za kus: Cena celkem:
5150,00 Kč 5150,00 Kč

Klička FKS, bílá 9016 logo Otherm

Snížení kliky na výšku 520mm 1-kř.
 (u prof.systému Economy 510mm)

Pozice: 4

Množství: 1 ks

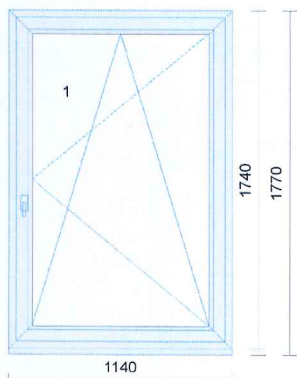

Profil: **ECONOMY**
 Šířka: 1140 mm
 Výška: 1740 mm
 Barva: **bílá**
 Rám: rám standard
 Křídlo: křídlo standard
 Rozšíření: podklad Brüggmann tep.iz. 27,5/50mm
 Výplň: 4-16-4 Float-PTN+, Ug1,1
 Výplň tl.: 24 mm
 Kování: **Pole + název otvírky:**
 1 otevíravé sklopné pravé
 Kotvení: na vruty - H+D+L+P
 Odvodnění: dopředu
 Poznámka k pozici: :
TŘÍDA 1

Cena za kus: Cena celkem:
6082,00 Kč 6082,00 Kč

Klička FKS, bílá 9016 logo Otherm

Snížení kliky na výšku 520mm 1-kř.
 (u prof.systému Economy 510mm)

Pozice: 5

Množství: 1 ks

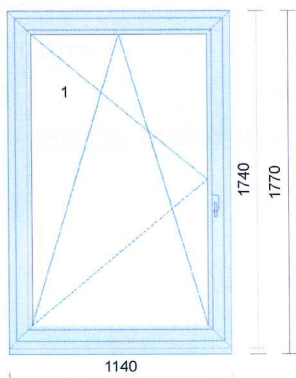

Profil: **ECONOMY**
Šířka: 1140 mm
Výška: 1740 mm
Barva: **bílá**
Rám: rám standard
Křídlo: křídlo standard
Rozšíření: podklad Brüggmann tep.iz. 27,5/50mm
Výplň: 4-16-4 Float-PTN+, Ug1,1
Výplň tl.: 24 mm
Kování: **Pole + název otvírky:**
1 otevíravé sklopné levé
Kotvení: na vruty - H+D+L+P
Odvodnění: dopředu
Poznámka k pozici: :

TŘÍDA 1

Cena za kus: Cena celkem:
6082,00 Kč 6082,00 Kč

Klička FKS, bílá 9016 logo Otherm

Snížení kliky na výšku 520mm 1-kř.
(u prof.systému Economy 510mm)

Pozice: 6

Množství: 1 ks

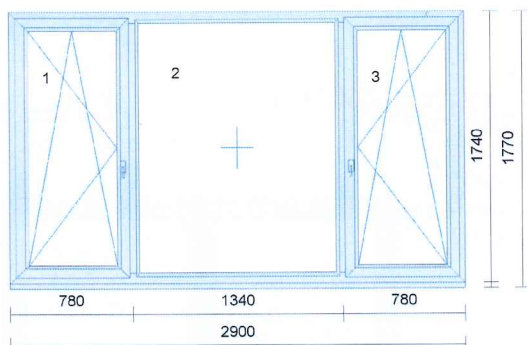

Profil: **ECONOMY**
Šířka: 2900 mm
Výška: 1740 mm
Barva: **bílá**
Rám: rám standard
Křídlo: 2 * křídlo standard,
bez křídla
Sloupek: 2 * sloupek/příčka 90mm
Rozšíření: podklad Brüggmann tep.iz. 27,5/50mm
Výplň: 3 * 4-16-4 Float-PTN+, Ug1,1
Výplň tl.: 3 ks 24 mm
Kování: **Pole + název otvírky:**
1 otevíravé sklopné levé
2 pevně v rámu
3 otevíravé sklopné pravé
Kotvení: na vruty - H+D+L+P
Odvodnění: dopředu
Poznámka k pozici: :

TŘÍDA 2

Cena za kus: Cena celkem:
14614,00 Kč 14614,00 Kč

Klička FKS, bílá 9016 logo Otherm

Snížení kliky na výšku 520mm 1-kř.
(u prof.systému Economy 510mm)

Pozice: 7

Množství: 1 ks

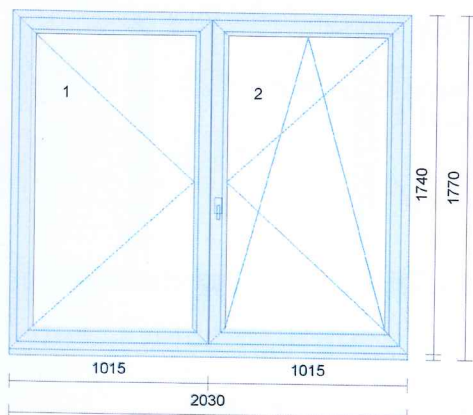

Profil: ECONOMY
Šířka: 2030 mm
Výška: 1740 mm
Barva: **bílá**
Rám: rám standard
Křídlo: 2 * křídlo standard
Rozšíření: podklad Brüggmann tep.iz. 27,5/50mm
Výplň: 2 * 4-16-4 Float-PTN+, Ug1,1
Výplň tl.: 2 ks 24 mm
Kování: **Pole + název otvírky:**

1 otevíravé levé štulp
2 otevíravé sklopné pravé hlavní
Kotvení: na vruty - H+D+L+P
Odvodnění: dopředu

Poznámka k pozici: :
TŘÍDA 2

Cena za kus: Cena celkem:
11704,00 Kč 11704,00 Kč

Klička FKS, bílá 9016 logo Otherm

Snížení kliky na výšku 520mm 2-kř.
(u prof.systému Economy 510mm)

Pozice: 8

Množství: 1 ks

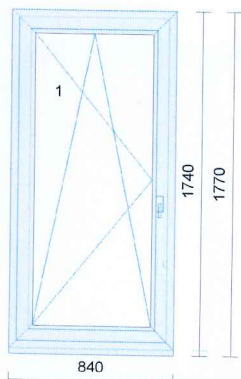

Profil: ECONOMY
Šířka: 840 mm
Výška: 1740 mm
Barva: **bílá**
Rám: rám standard
Křídlo: křídlo standard
Rozšíření: podklad Brüggmann tep.iz. 27,5/50mm
Výplň: 4-16-4 Float-PTN+, Ug1,1
Výplň tl.: 24 mm
Kování: **Pole + název otvírky:**

1 otevíravé sklopné levé
Kotvení: na vruty - H+D+L+P
Odvodnění: dopředu

Poznámka k pozici: :
TŘÍDA 2

Cena za kus: Cena celkem:
5150,00 Kč 5150,00 Kč

Klička FKS, bílá 9016 logo Otherm

Snížení kliky na výšku 520mm 1-kř.
(u prof.systému Economy 510mm)

Pozice: 9

Množství: 1 ks

Profil: ECONOMY
Šířka: 1120 mm
Výška: 1740 mm
Barva: **bílá**
Rám: rám standard
Křídlo: křídlo standard
Rozšíření: podklad Brüggmann tep.iz. 27,5/50mm
Výplň: 4-16-4 Float-PTN+, Ug1,1
Výplň tl.: 24 mm
Kování: **Pole + název otvírky:**
1 otevíravé sklopné levé
Kotvení: na vruty - H+D+L+P
Odvodnění: dopředu
Poznámka k pozici: :
TRÍDA 2

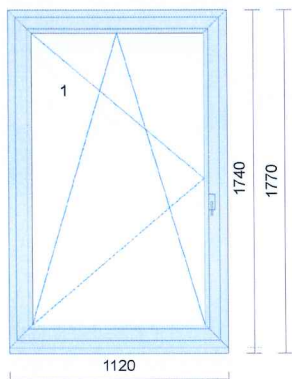

Cena za kus: Cena celkem:
6047,00 Kč 6047,00 Kč

Klička FKS, bílá 9016 logo Otherm

Snižení kliky na výšku 520mm 1-kř.
(u prof.systému Economy 510mm)

Pozice: 10

Množství: 1 ks

Profil: ECONOMY
Šířka: 1120 mm
Výška: 1740 mm
Barva: **bílá**
Rám: rám standard
Křídlo: křídlo standard
Rozšíření: podklad Brüggmann tep.iz. 27,5/50mm
Výplň: 4-16-4 Float-PTN+, Ug1,1
Výplň tl.: 24 mm
Kování: **Pole + název otvírky:**
1 otevíravé sklopné pravé
Kotvení: na vruty - H+D+L+P
Odvodnění: dopředu
Poznámka k pozici: :
TRÍDA 2

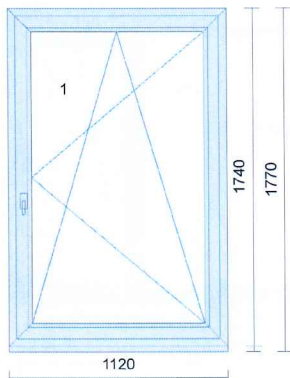

Cena za kus: Cena celkem:
6047,00 Kč 6047,00 Kč

Klička FKS, bílá 9016 logo Otherm

Snižení kliky na výšku 520mm 1-kř.
(u prof.systému Economy 510mm)

Pozice: 11

Množství: 1 ks

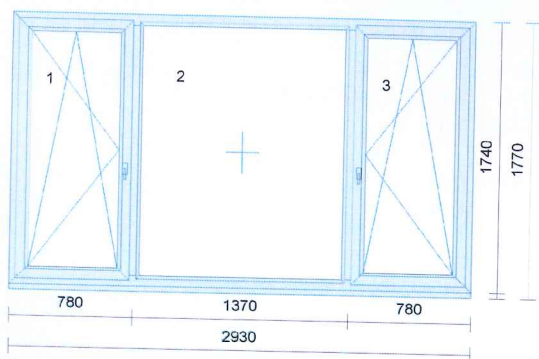

Profil: ECONOMY
Šířka: 2930 mm
Výška: 1740 mm
Barva: **bílá**
Rám: rám standard
Křídlo: 2 * křídlo standard, bez křídla
Sloupek: 2 * sloupek/příčka 90mm
Rozšíření: podklad Brüggmann tep.iz. 27,5/50mm
Výplň: 3 * 4-16-4 Float-PTN+, Ug1,1
Výplň tl.: 3 ks 24 mm
Kování: **Pole + název otvírky:**
1 otevíravé sklopné levé
2 pevně v rámu
3 otevíravé sklopné pravé
Kotvení: na vruty - H+D+L+P
Odvodnění: dopředu
Poznámka k pozici: :
TŘÍDA 3

Cena za kus: Cena celkem:
14698,00 Kč 14698,00 Kč

Klíčka FKS, bílá 9016 logo Otherm

Snížení kliky na výšku 520mm 1-kř.
(u prof.systému Economy 510mm)

Pozice: 12

Množství: 1 ks

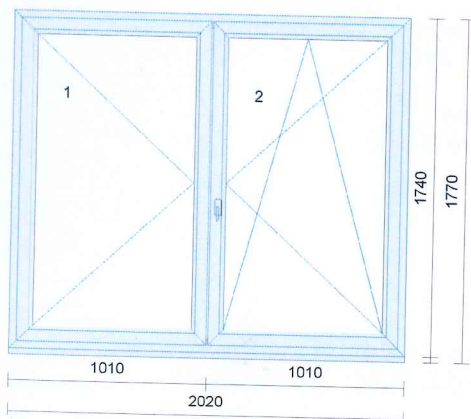

Profil: ECONOMY
Šířka: 2020 mm
Výška: 1740 mm
Barva: **bílá**
Rám: rám standard
Křídlo: 2 * křídlo standard
Rozšíření: podklad Brüggmann tep.iz. 27,5/50mm
Výplň: 2 * 4-16-4 Float-PTN+, Ug1,1
Výplň tl.: 2 ks 24 mm
Kování: **Pole + název otvírky:**
1 otevíravé levé štulp
2 otevíravé sklopné pravé hlavní
Kotvení: na vruty - H+D+L+P
Odvodnění: dopředu
Poznámka k pozici: :
TŘÍDA 3

Cena za kus: Cena celkem:
11681,00 Kč 11681,00 Kč

Klíčka FKS, bílá 9016 logo Otherm

Snížení kliky na výšku 520mm 2-kř.
(u prof.systému Economy 510mm)

Pozice: 13

Množství: 1 ks

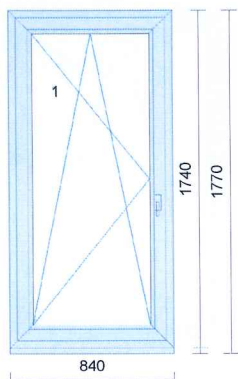

Profil: **ECONOMY**
Šířka: 840 mm
Výška: 1740 mm
Barva: **bílá**
Rám: rám standard
Křídlo: křídlo standard
Rozšíření: podklad Brüggmann tep.iz. 27,5/50mm
Výplň: 4-16-4 Float-PTN+, Ug1,1
Výplň tl.: 24 mm
Kování: **Pole + název otvírky:**
1 otevíravé sklopné levé
Kotvení: na vruty - H+D+L+P
Odvodnění: dopředu
Poznámka k pozici: :
TŘÍDA 3

Cena za kus: Cena celkem:
5150,00 Kč 5150,00 Kč

Klička FKS, bílá 9016 logo Otherm

Snížení kliky na výšku 520mm 1-kř.
(u prof.systému Economy 510mm)

Pozice: 14

Množství: 2 ks

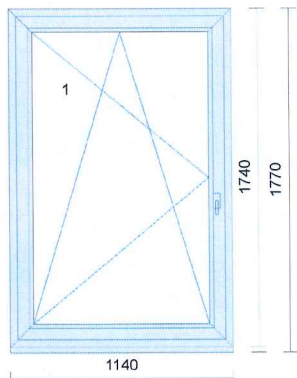

Profil: **ECONOMY**
Šířka: 1140 mm
Výška: 1740 mm
Barva: **bílá**
Rám: rám standard
Křídlo: křídlo standard
Rozšíření: podklad Brüggmann tep.iz. 27,5/50mm
Výplň: 4-16-4 Float-PTN+, Ug1,1
Výplň tl.: 24 mm
Kování: **Pole + název otvírky:**
1 otevíravé sklopné levé
Kotvení: na vruty - H+D+L+P
Odvodnění: dopředu
Poznámka k pozici: :
TŘÍDA 3

Cena za kus: Cena celkem:
6082,00 Kč 12164,00 Kč

Klička FKS, bílá 9016 logo Otherm

Snížení kliky na výšku 520mm 1-kř.
(u prof.systému Economy 510mm)

Pozice: 15

Množství: 1 ks

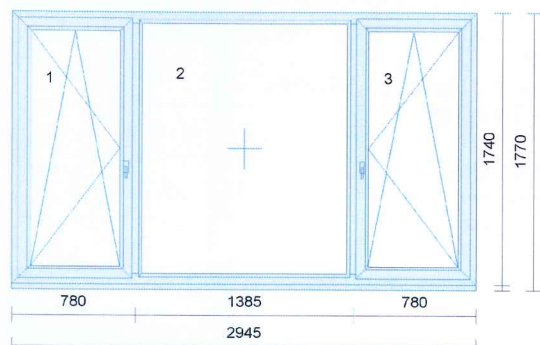

Profil: ECONOMY
Šířka: 2945 mm
Výška: 1740 mm
Barva: **bílá**
Rám: rám standard
Křídlo: 2 * křídlo standard,
bez křídla
Sloupek: 2 * sloupek/příčka 90mm
Rozšíření: podklad Brüggmann tep.iz. 27,5/50mm
Výplň: 3 * 4-16-4 Float-PTN+, Ug1,1
Výplň tl.: 3 ks 24 mm
Kování: **Pole + název otvírky:**
1 otevíravé sklopné levé
2 pevně v rámu
3 otevíravé sklopné pravé
Kotvení: na vruty - H+D+L+P
Odvodnění: dopředu
Poznámka k pozici: :
TRŽDA 4

Cena za kus: Cena celkem:
14721,00 Kč 14721,00 Kč

Klička FKS, bílá 9016 logo Otherm

Snížení kliky na výšku 520mm 1-kř.
(u prof.systému Economy 510mm)

Pozice: 16

Množství: 1 ks

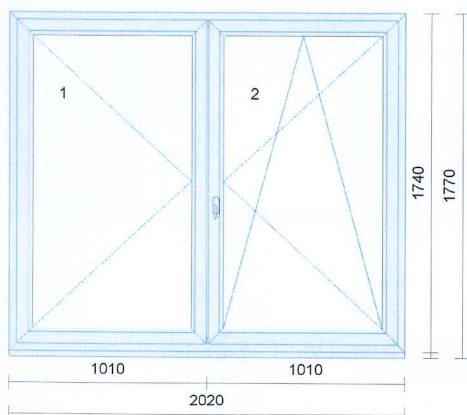

Profil: ECONOMY
Šířka: 2020 mm
Výška: 1740 mm
Barva: **bílá**
Rám: rám standard
Křídlo: 2 * křídlo standard
Rozšíření: podklad Brüggmann tep.iz. 27,5/50mm
Výplň: 2 * 4-16-4 Float-PTN+, Ug1,1
Výplň tl.: 2 ks 24 mm
Kování: **Pole + název otvírky:**
1 otevíravé levé štulp
2 otevíravé sklopné pravé hlavní
Kotvení: na vruty - H+D+L+P
Odvodnění: dopředu
Poznámka k pozici: :
TRŽDA 4

Cena za kus: Cena celkem:
11681,00 Kč 11681,00 Kč

Klička FKS, bílá 9016 logo Otherm

Snížení kliky na výšku 520mm 2-kř.
(u prof.systému Economy 510mm)

Pozice: 17

Množství: 1 ks

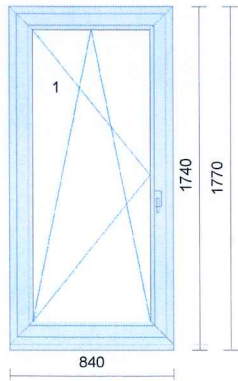

Profil: ECONOMY
Šířka: 840 mm
Výška: 1740 mm
Barva: **bílá**
Rám: rám standard
Křídlo: křídlo standard
Rozšíření: podklad Brüggmann tep.iz. 27,5/50mm
Výplň: 4-16-4 Float-PTN+, Ug1,1
Výplň tl.: 24 mm
Kování: **Pole + název otvírky:**
1 otevíravé sklopné levé
Kotvení: na vruty - H+D+L+P
Odvodnění: dopředu
Poznámka k pozici: :
TŘÍDA 4

Cena za kus: Cena celkem:
5150,00 Kč **5150,00 Kč**

Klička FKS, bílá 9016 logo Otherm

Snížení kliky na výšku 520mm 1-kř.
(u prof.systému Economy 510mm)

Pozice: 18

Množství: 1 ks

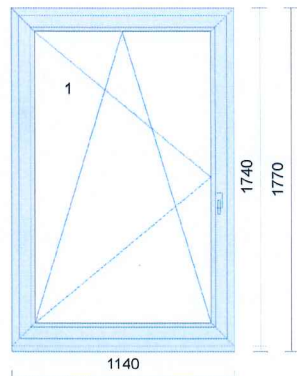

Profil: ECONOMY
Šířka: 1140 mm
Výška: 1740 mm
Barva: **bílá**
Rám: rám standard
Křídlo: křídlo standard
Rozšíření: podklad Brüggmann tep.iz. 27,5/50mm
Výplň: 4-16-4 Float-PTN+, Ug1,1
Výplň tl.: 24 mm
Kování: **Pole + název otvírky:**
1 otevíravé sklopné levé
Kotvení: na vruty - H+D+L+P
Odvodnění: dopředu
Poznámka k pozici: :
TŘÍDA 4

Cena za kus: Cena celkem:
6082,00 Kč **6082,00 Kč**

Klička FKS, bílá 9016 logo Otherm

Snížení kliky na výšku 520mm 1-kř.
(u prof.systému Economy 510mm)

Pozice: 19

Množství: 1 ks

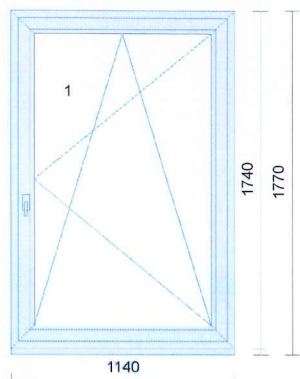

Profil: ECONOMY
Šířka: 1140 mm
Výška: 1740 mm
Barva: **bílá**
Rám: rám standard
Křídlo: křídlo standard
Rozšíření: podklad Brüggmann tep.iz. 27,5/50mm
Výplň: 4-16-4 Float-PTN+, Ug1,1
Výplň tl.: 24 mm
Kování: **Pole + název otvírky:**
1 otevíravé sklopné pravé
Kotvení: na vruty - H+D+L+P
Odvodnění: dopředu
Poznámka k pozici: :
TŘÍDA 4

Cena za kus: Cena celkem:
6082,00 Kč **6082,00 Kč**

Klíčka FKS, bílá 9016 logo Otherm

Snížení kliky na výšku 520mm 1-kř.
(u prof.systému Economy 510mm)

Pozice: 20

Množství: 1 ks

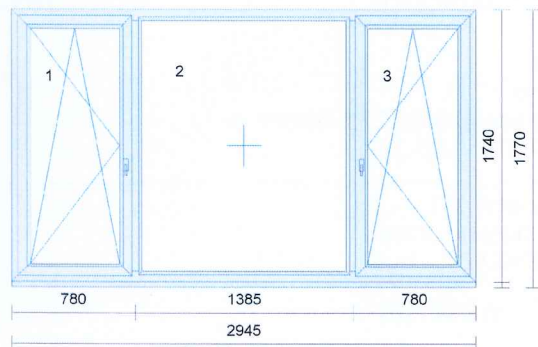

Profil: ECONOMY
Šířka: 2945 mm
Výška: 1740 mm
Barva: **bílá**
Rám: rám standard
Křídlo: 2 * křídlo standard,
bez křídla
Sloupek: 2 * sloupek/příčka 90mm
Rozšíření: podklad Brüggmann tep.iz. 27,5/50mm
Výplň: 3 * 4-16-4 Float-PTN+, Ug1,1
Výplň tl.: 3 ks 24 mm
Kování: **Pole + název otvírky:**
1 otevíravé sklopné levé
2 pevně v rámu
3 otevíravé sklopné pravé
Kotvení: na vruty - H+D+L+P
Odvodnění: dopředu
Poznámka k pozici: :
REHABILITACE

Cena za kus: Cena celkem:
14721,00 Kč **14721,00 Kč**

Klíčka FKS, bílá 9016 logo Otherm

Snížení kliky na výšku 520mm 1-kř.
(u prof.systému Economy 510mm)

Pozice: 21

Množství: 1 ks

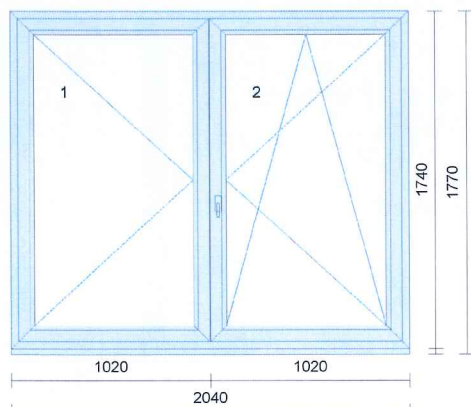

Profil: **ECONOMY**
Šířka: 2040 mm
Výška: 1740 mm
Barva: **bílá**
Rám: rám standard
Křídlo: 2 * křídlo standard
Rozšíření: podklad Brüggmann tep.iz. 27,5/50mm
Výplň: 2 * 4-16-4 Float-PTN+, Ug1,1
Výplň tl.: 2 ks 24 mm
Kování: **Pole + název otvírky:**

Kotvení: na vruty - H+D+L+P
Odvodnění: dopředu

Poznámka k pozici: :
REHABILITACE

Cena za kus: Cena celkem:
11727,00 Kč 11727,00 Kč

Klička FKS, bílá 9016 logo Otherm

Snížení kliky na výšku 520mm 2-kř.
(u prof.systému Economy 510mm)

Pozice: 22

Množství: 1 ks

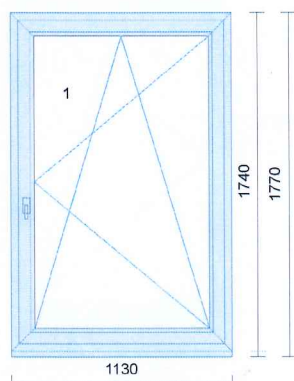

Profil: **ECONOMY**
Šířka: 1130 mm
Výška: 1740 mm
Barva: **bílá**
Rám: rám standard
Křídlo: křídlo standard
Rozšíření: podklad Brüggmann tep.iz. 27,5/50mm
Výplň: 4-16-4 Float-PTN+, Ug1,1
Výplň tl.: 24 mm
Kování: **Pole + název otvírky:**

Kotvení: 1 otevíravé sklopné pravé
na vruty - H+D+L+P
Odvodnění: dopředu

Poznámka k pozici: :
REHABILITACE

Cena za kus: Cena celkem:
6059,00 Kč 6059,00 Kč

Klička FKS, bílá 9016 logo Otherm

Snížení kliky na výšku 520mm 1-kř.
(u prof.systému Economy 510mm)

Pozice: 23

Množství: 1 ks

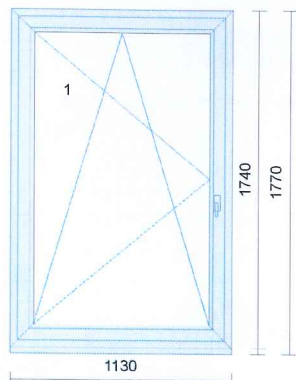

Profil: **ECONOMY**
Šířka: 1130 mm
Výška: 1740 mm
Barva: **bílá**
Rám: rám standard
Křídlo: křídlo standard
Rozšíření: podklad Brüggmann tep.iz. 27,5/50mm
Výplň: 4-16-4 Float-PTN+, Ug1,1
Výplň tl.: 24 mm
Kování: **Pole + název otvírky:**
1 otevíravé sklopné levé
na vruty - H+D+L+P
Kotvení:
Odvodnění: dopředu
Poznámka k pozici: :
REHABILITACE

Cena za kus: Cena celkem:
6059,00 Kč 6059,00 Kč

Klíčka FKS, bílá 9016 logo Otherm

Snížení kliky na výšku 520mm 1-kř.
(u prof.systému Economy 510mm)

CENA CELKEM KE SLEVĚ

213276,00 Kč

Pozice: 24

Množství: 1 ks DOPRAVA

Cena za kus: Cena celkem:
2000,00 Kč 2000,00 Kč

Pozice: 25

Množství:
162,530 m

DEMONTÁŽ, MONTÁŽ, ZEDNICKÉ ZAČIŠTĚNÍ

Jedn.cena (162,530 m * 340,00 Kč = 55260,00 Kč)

Cena za kus: Cena celkem:
55260,00 Kč 55260,00 Kč

Prohlášení odběratele stavebních a montážních prací k § 92a Zákona o DPH č. 235/2004 Sb. čestně prohlašujeme, že námi objednané dílo (dodávka, služba) podle této smlouvy, jehož je toto prohlášení součástí

Bude
Nebude ani částečně*

sloužit pro naši ekonomickou činnost (osvobozenou nebo zdanitelnou), ve smyslu ustanovení § 5 zákona o DPH č. 235/2004 Sb. (dále ZDPH)

*To znamená, že pokud daná dodávka nebo její vyspecifikovaná část nebude ani částečně sloužit pro naši ekonomickou činnost, my jako odběratel nevystupujeme ve vztahu k danému plnění jako osoba povinná k dani dle výše uvedeného ustanovení ZDPH. Režim přenesení daňové povinnosti dle § 92a ZDPH použit

Bude
Nebude

Jsme si vědomi, že pokud by byly námi uváděné skutečnosti obráceny v opak, budeme čelit všem následným postupům v souladu se zákony ČR a nebudeme požadovat jakoukoliv vzniklou škodu po komkoliv.

V

dne.....

Za zhotovitele:



OTHERM PRAHA s.r.o.
Šplechnerova 808/1
193 00 Praha 9
DIČ: CZ27219561
ICO: 27259361

OTHERM PRAHA s.r.o.

V *PRAHA*

dne: *16. 11. 2016*

Za objednatele:

MATEŘSKÁ ŠKOLA A ZÁKLADNÍ ŠKOLA
Praha 9, Bártlova 83
Bártlova 83, 193 00 Praha 9
tel.: 281 920 835, IČO: 70848572

J. Kříž v z.