

## Kupní smlouva

č. 2/2018

uzavřena v souladu s § 409 a násl. zákona č. 513/1991 Sb., obchodní zákoník, ve znění pozdějších právních předpisů, mezi těmito smluvními stranami:

### **Domov Sluneční dvůr, příspěvková organizace**

se sídlem: Jestřebí č. p. 126, 471 61 Jestřebí

zastoupený: Ing. Pavlem Kosem, ředitelem Domova Sluneční dvůr, p.o.

IČ: 482 82 936

DIČ: není plátcem DPH

bankovní spojení: Moneta Money bank, Česká Lípa

číslo účtu: 41529824/0600

dále jen „kupující“

a

IDEA nábytek, s.r.o.

se sídlem: Evropská 675

zastoupená: p. Richard Kučerovský

IČ: 48907847

DIČ: CZ48907847

bankovní spojení: KB, a.s.,

číslo účtu: 107-900690297/0100

zapsaná/ý: v obchodním rejstříku vedeném Krajským soudem v Brně, oddíl C, vložka 11214

dále jen „prodávající“

takto:

### Úvodní ustanovení

1. Smluvní strany prohlašují, že identifikační údaje specifikující smluvní strany jsou v souladu s právní skutečností v době uzavření smlouvy. Smluvní strany se zavazují, že změny dotčených údajů písemně oznámí druhé smluvní straně bez zbytečného odkladu. Při změně identifikačních údajů smluvních stran včetně změny účtu není nutné uzavírat ke smlouvě dodatek, jediné že o to požádá jedna ze smluvních stran.

2. Tato smlouva je uzavřena na základě výsledku zadávacího řízení k veřejné zakázce s názvem „**Nábytek pro byty v České Lípě**“ (dále jen „veřejná zakázka“), ve které byla nabídka prodávajícího vybrána jako nejvhodnější.
3. Prodávající prohlašuje, že se detailně seznámil se všemi podklady k veřejné zakázce, s rozsahem a povahou předmětu plnění této smlouvy, že jsou mu známy veškeré technické, kvalitativní a jiné podmínky nezbytné pro realizaci předmětu plnění této smlouvy a že disponuje takovými kapacitami a odbornými znalostmi, které jsou nezbytné pro realizaci předmětu plnění této smlouvy za dohodnutou maximální smluvní cenu uvedenou v této smlouvě.

### **Článek I.** **Předmět smlouvy**

1. Prodávající se zavazuje, že dodá kupujícímu níže vymezený předmět koupě (dále jen „zboží“), a umožní mu nabytí ke zboží vlastnické právo, a kupující se zavazuje, že zboží převezme a zaplatí prodávajícímu kupní cenu.

### **Článek II.** **Specifikace zboží**

1. Prodávající se zavazuje dodat smontovaný nábytek specifikovaný v příloze č. 1 této smlouvy, která tvoří její nedílnou součást.
2. Dodaný nábytek musí být nový a smontovaný.

### **Článek III.** **Čas a místo plnění**

1. Prodávající se zavazuje, že dodá kupujícímu zboží, a to **nejpozději do 2 měsíců od podepsání smlouvy**. Prodávající je oprávněn dodat zboží kdykoli během dohodnuté lhůty, je však povinen alespoň 2 pracovní dny dopředu oznámit kupujícímu termín dodání s výjimkou, že čas dodání zboží připadne na poslední den lhůty.
2. Prodávající dodá zboží do místa sídla kupujícího. Prodávající se zavazuje předat kupujícímu spolu se zbožím také doklady, jež jsou nutné k užívání zboží.

### **Článek IV.** **Předání a převzetí zboží**

1. Prodávající se zavazuje zboží dodat v dohodnutém času, na dohodnutém místě a v dohodnutém množství, jakosti a provedení.
2. Kupující je oprávněn odmítnout převzetí zboží pouze za předpokladu, že prodávající neoznámí včas dodání zboží dle článku III. odst. 1 této smlouvy, a zboží trpí takovými vadami, pro které ho nelze užívat k účelu vyplývajícímu z této smlouvy, popř. k účelu, který je pro užívání zboží obvyklý.
3. O předání zboží se sepiše předávací protokol, který musí obsahovat zejména:
  - **označení osoby prodávajícího včetně uvedení sídla a IČ,**
  - označení osoby kupujícího včetně uvedení sídla a IČ,
  - označení této smlouvy včetně uvedení jejího evidenčního čísla,
  - rozsah a předmět plnění,
  - čas a místo předání zboží,
  - jména a vlastnoruční podpis osob odpovědných za plnění této smlouvy,
  - oznámení kupujícího dle odst. 5, pokud kupující provede prohlídku zboží přímo při jeho předání.



4. Prodávající se zavazuje umožnit kupujícímu prohlídku dodaného zboží za účelem ověření, zda bylo dodáno zboží dle příslušných ustanovení této smlouvy, a to porovnáním skutečných vlastností zboží se specifikací požadavků na zboží uvedenou v této smlouvě.
5. Kupující se zavazuje provést prohlídku zboží nejpozději do 5 pracovních dnů ode dne jeho předání a v této lhůtě oznámit prodávajícímu výhrady k předanému zboží. Pokud kupující oznámí prodávajícímu, že nemá výhrady, nebo žádné výhrady neoznámí, má se za to, že kupující zboží akceptuje bez výhrad a že zboží převzal. Pokud kupující zjistí, že zboží trpí vadami, pro které dle jeho názoru lze zboží užívat k účelu vyplývajícím z této smlouvy, popř. k účelu, který je pro užívání zboží obvyklý, oznámí prodávajícímu, že zboží akceptuje s výhradami. V takovém případě se má za to, že kupující zboží převzal. Nelze-li dle názoru kupujícího zboží pro jeho vady užívat k účelu vyplývajícím z této smlouvy, popř. k účelu, který je pro užívání zboží obvyklý, oznámí prodávajícímu, že zboží odmítá. V takovém případě se má za to, že kupující zboží nepřevzal. Nepřevzaté zboží vrátí kupující zpět prodávajícímu, umožňuje-li to povaha věci a nedohodnou-li se smluvní strany jinak.
6. Oznámení o výhradách a oznámení o odmítnutí zboží musí obsahovat popis vad díla a právo, které kupující v důsledku vady zboží uplatňuje.
7. Prodávající se zavazuje bezplatně odstranit oznámené vady ve lhůtě dle článku VIII. této smlouvy.
8. Po opětovném předání zboží se obdobně uplatní postup uvedený v odstavci 3 až 7.

#### **Článek V.**

##### **Přechod nebezpečí škody na zboží a nabytí vlastnického práva**

1. Nebezpečí škody přechází na kupujícího převzetím zboží.
2. Převzetím zboží nabývá kupující ke zboží vlastnické právo.

#### **Článek VI.**

##### **Práva a povinnosti smluvních stran**

1. *Prodávající se zavazuje provést plnění v souladu s podklady k veřejné zakázce. Prodávající je povinen zajistit, že zboží bude odpovídat obecně platným právním předpisům ČR, ve smlouvě uvedeným dokumentům a příslušným technickým normám, jejichž závaznost si smluvní strany tímto sjednávají.*
2. *Prodávající je povinen po celou dobu provádění plnění podle této smlouvy disponovat potřebnou kvalifikací. Prodávající je na žádost kupujícího povinen existenci skutečností prokazujících potřebnou kvalifikaci kupujícímu prokázat ve lhůtě stanovené kupujícím a způsobem dle požadavku kupujícího.*
3. *Prodávající se zavazuje neprodleně informovat kupujícího o všech skutečnostech, které by mu mohly způsobit finanční, nebo jinou újmu, o překážkách, které by mohly ohrozit termíny stanovené touto smlouvou a o eventuálních vadách dodaného zboží.*

#### **Článek VII.**

##### **Kupní cena a platební podmínky**

1. Kupní cena je smluvními stranami sjednána ve výši:

– 361.026,- Kč (slovy: ..... korun českých) včetně DPH, jejíž sazba ke dni uzavření této smlouvy činí 21 % .



2. Podrobný rozpis ceny tvoří přílohu č. 3 této smlouvy (doplní prodávající).
3. Kupující neposkytuje zálohy.
4. Cena dle odst. 1 uvedená bez DPH je stanovena jako konečná a nepřekročitelná a zahrnuje veškeré náklady nezbytné k řádnému splnění závazků prodávajícího, včetně inflace.
5. *Prodávající je oprávněn fakturovat cenu po předání zboží za předpokladu, že podle článku IV. této smlouvy je zboží akceptováno bez výhrad a prodávající řádně splnil další závazky vyplývající z této smlouvy. Faktura musí být vystavena do 15 dnů od vzniku nároku na finanční plnění a odeslána na adresu zadavatele nejpozději do 7 dnů od jejího vystavení a musí obsahovat náležitosti v rozsahu § 28 Zákona o dani z přidané hodnoty č. 235/2004 Sb., v platném znění.*
6. Faktura (daňový doklad) je splatná ve lhůtě 30 dnů od vystavení a musí být doručena kupujícímu.
7. **Faktura (daňový doklad) musí obsahovat zejména:**
  - označení osoby prodávajícího včetně uvedení sídla a IČ (DIČ),
  - označení osoby kupujícího včetně uvedení sídla, IČ a DIČ,
  - evidenční číslo faktury a datum vystavení faktury,
  - rozsah a předmět plnění (nestačí pouze odkaz na evidenční číslo této smlouvy),
  - den uskutečnění plnění,
  - označení této smlouvy včetně uvedení jejího evidenčního čísla,
  - lhůtu splatnosti v souladu s předchozím odstavcem,
  - označení banky a číslo účtu, na který má být cena poukázána.
8. Kromě náležitostí uvedených v předchozím odstavci musí faktura (daňový doklad) obsahovat náležitosti dle příslušných právních předpisů.
9. Jestliže faktura (daňový doklad) nebude obsahovat dohodnuté náležitosti, nebo náležitosti dle příslušných právních předpisů, nebo bude mít jiné vady, je kupující oprávněn ji vrátit prodávajícímu s uvedením vad. V takovém případě se přeruší lhůta splatnosti a počne běžet znovu ve stejné délce vystavením opravené faktury (daňového dokladu).
10. Dohodnutou kupní cenu uhradí kupující na základě faktury (daňového dokladu), která obsahuje všechny náležitosti stanovené touto smlouvou a příslušnými právními předpisy, bezhotovostním převodem na účet prodávajícího uvedený v této smlouvě nebo na účet, který prodávající kupujícímu písemně sdělí po uzavření této smlouvy.

## **Článek VIII.**

### **Odpovědnost prodávajícího za vady**

1. Prodávající poskytuje záruku na dodané zboží po dobu **24** měsíců od předání bezvadného zboží. Záruční doba běží od dne předání a převzetí zboží v souladu s článkem IV. této smlouvy.
2. Kupující má nárok na bezplatné odstranění jakékoli vady, kterou mělo zboží při předání a převzetí, nebo kterou kupující zjistil kdykoli během záruční doby.
3. Prodávající se zavazuje vadu zboží odstranit neprodleně, nejpozději však do 10 dnů ode dne doručení písemného oznámení kupujícího o vadách zboží.
4. Pokud nelze v důsledku vady užívat zboží k účelu vyplývajícímu z této smlouvy, popř. k účelu, který je pro užívání zboží obvyklý, může kupující požadovat dodání nového zboží. Týká-li se vada pouze součásti věci, může kupující požadovat jen výměnu této součásti.



5. Oznámení vady musí obsahovat její popis a právo, které kupující v důsledku vady zboží uplatňuje.

#### **Článek IX.**

##### **Dohoda o smluvní pokutě, úrok z prodlení a náhrada škody**

1. V případě, že prodávající nepředá zboží v dohodnutý čas na dohodnutém místě, zavazuje se kupujícímu uhradit smluvní pokutu ve výši 0,5 % z celkové kupní ceny včetně DPH za každý den prodlení.
2. V případě prodlení prodávajícího s odstraněním vad ve lhůtě stanovené touto smlouvou se prodávající zavazuje kupujícímu uhradit smluvní pokutu ve výši 0,5 % z celkové kupní ceny včetně DPH za každý den prodlení a jednotlivou vadu.
3. Smluvní pokuta je splatná do 30 dní ode dne doručení písemného vyúčtování její výše prodávajícímu.
4. Kupující se zavazuje při prodlení se zaplacením faktury zaplatit prodávajícímu úrok z prodlení ve výši 0,05 % z fakturované částky za každý den prodlení.
5. Kupující má právo na náhradu škody způsobené porušením jakékoli povinnosti prodávajícím vztahující se k této smlouvě včetně povinnosti utvrzené výše dohodnutou smluvní pokutou. Prodávající rovněž odpovídá kupujícímu za škodu, která mu vznikne v důsledku jednání prodávajícího, kterým je porušen zákon o veřejných zakázkách. Kupující má právo i na náhradu škody, která převyšuje dohodnutou smluvní pokutu.

#### **Článek X.**

##### **Odstoupení od smlouvy**

1. Smluvní strany mohou odstoupit od této smlouvy z důvodů stanovených zákonem nebo touto smlouvou.
2. Kupující je oprávněn od smlouvy odstoupit:
  - pokud je prodávající v prodlení s dodáním zboží o více jak 10 dnů,
  - pokud bylo zboží kupujícími odmítnuto ve smyslu článku IV této smlouvy,
  - pokud je prodávající v prodlení s odstraněním vad zboží oznámených v souvislosti s předáním a převzetím zboží dle článku IV. této smlouvy,
  - pokud prodávající poruší ustanovení článku VI. odst. 2. této smlouvy.

#### **Článek XI.**

##### **Zástupci smluvních stran a doručování písemností**

1. Ve věcech plnění této smlouvy je zástupcem a kontaktní osobou na straně kupujícího:
  - Ing. Pavel Kos, ředitel Domova Sluneční dvůr, p. o., tel.: 728 972 996
  - e-mail: [domovslunecnidvur@seznam.cz](mailto:domovslunecnidvur@seznam.cz)
2. Ve věcech plnění této smlouvy je zástupcem a kontaktní osobou na straně prodávajícího:
  - Bc. Dalimil Janků, manažer velkoobchodu, tel.: 725 936 920
  - e-mail: [janku@idea-nabytek.cz](mailto:janku@idea-nabytek.cz)
3. Určení zástupci smluvních stran jednají za smluvní strany ve všech věcech souvisejících s plněním této smlouvy, zejména podepisují zápisy z jednání smluvních stran a předávací protokol. Určený zástupce kupujícího je též oprávněn oznamovat za kupujícího vady zboží a činit další oznámení, žádosti či jiné úkony podle této smlouvy.
4. Změna určení výše uvedených zástupců smluvních stran nevyžaduje změnu této smlouvy. Smluvní strana, o jejíhož zástupce jde, je však povinna takovou změnu bez zbytečného odkladu písemně sdělit druhé smluvní straně.

5. Kromě jiných způsobů komunikace dohodnutých mezi stranami se za účinné považují osobní doručování, doručování doporučenou poštou, datovou schránkou, faxem či elektronickou poštou. Pro doručování platí kontaktní údaje smluvních stran a jejich zástupců uvedené v této smlouvě nebo kontaktní údaje, které si smluvní strany po uzavření této smlouvy písemně oznámily.
6. Oznámení správně adresovaná se považují za uskutečněná v případě osobního doručování anebo doručování doporučenou poštou okamžikem doručení, v případě posílání faxem či elektronickou poštou okamžikem obdržení potvrzení o doručení od protistrany při použití stejného komunikačního kanálu.

## Článek XII.

### Zveřejnění smlouvy a obchodní tajemství

1. Prodávající výslovně souhlasí s tím, aby tato smlouva byla vedena v evidenci smluv, která je veřejně přístupná a která obsahuje údaje zejména o smluvních stranách, předmětu smlouvy, výši finančního plnění a datum jejího podpisu. Prodávající dále výslovně souhlasí s tím, aby tato smlouva byla v plném rozsahu zveřejněna na webových stránkách určených kupujícím.
2. Prodávající prohlašuje, že skutečnosti uvedené v této smlouvě nepovažuje za obchodní tajemství a uděluje svolení k jejich užití a zveřejnění bez stanovení jakýchkoliv dalších podmínek.

## Článek XIII.

### Závěrečná ustanovení

1. Není-li v této smlouvě ujednáno jinak, vztahuje se na vztahy z ní vyplývající obchodní zákoník.
2. Tuto smlouvu je možno měnit pouze písemně na základě vzestupně číslovaných dodatků a to prostřednictvím osob oprávněných k uzavření této smlouvy.
3. V případě, že nelze vedle sebe aplikovat ustanovení této smlouvy a její přílohu tak, aby mohly být užity vedle sebe, pak mají přednost ustanovení této smlouvy.
4. Nedílnou součástí této smlouvy jsou tyto přílohy:
  - a) Specifikace nábytku
  - b) Podrobný rozpis kupní ceny a DPH
5. *Tato smlouva je vyhotovena ve třech vyhotoveních, které mají platnost a závaznost originálu. Kupující obdrží dvě vyhotovení a jedno vyhotovení obdrží prodávající.*
6. Smluvní strany prohlašují, že souhlasí s textem této smlouvy a že ji uzavřely na základě svobodné a vážné vůle.

V Jestřebí dne 10.9.2018

V Modřicích dne 25.9.2018

Za kupujícího:

Za prodávajícího:

Ing. Pavel Kos, ředitel

Richard Kučerovský

Domov Sluneční dvůr  
příspěvková organizace  
Jestřebí č.p. 126, Jestřebí 471 61  
IČ: 487 87 936 -1-

IDEA nábytek s.r.o.  
Evropská 675, 664 42 Modřice  
Tel.: +420 547 131 121 ©  
IČ: 48907847, DIČ: CZ48907847



## **Přílohy smlouvy**

1. Specifikace nábytku
2. Podrobný rozpis kupní ceny a DPH

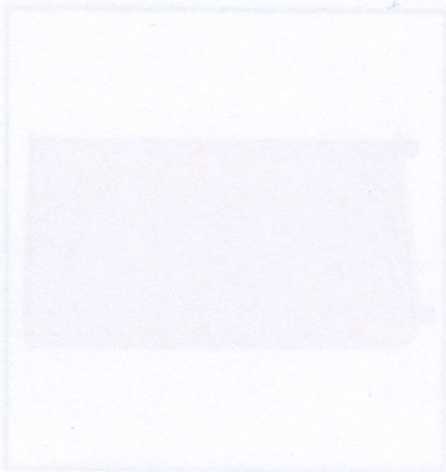
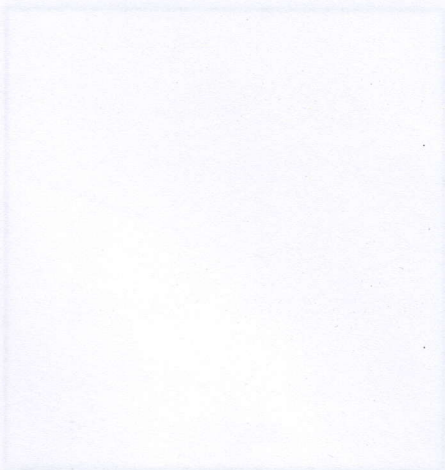
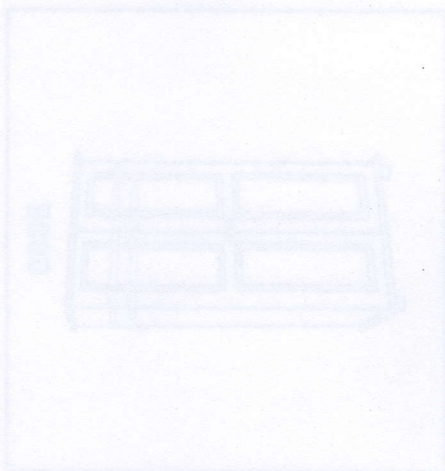
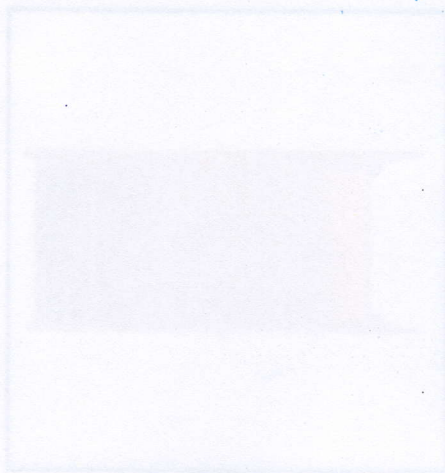

1	3 000 Kč	3 000 Kč	3 000 Kč	3 000 Kč	3 000 Kč	3 000 Kč	3 000 Kč
2	3 000 Kč	3 000 Kč	3 000 Kč	3 000 Kč	3 000 Kč	3 000 Kč	3 000 Kč
3	3 000 Kč	3 000 Kč	3 000 Kč	3 000 Kč	3 000 Kč	3 000 Kč	3 000 Kč
4	3 000 Kč	3 000 Kč	3 000 Kč	3 000 Kč	3 000 Kč	3 000 Kč	3 000 Kč
5	3 000 Kč	3 000 Kč	3 000 Kč	3 000 Kč	3 000 Kč	3 000 Kč	3 000 Kč
6	3 000 Kč	3 000 Kč	3 000 Kč	3 000 Kč	3 000 Kč	3 000 Kč	3 000 Kč
7	3 000 Kč	3 000 Kč	3 000 Kč	3 000 Kč	3 000 Kč	3 000 Kč	3 000 Kč
8	3 000 Kč	3 000 Kč	3 000 Kč	3 000 Kč	3 000 Kč	3 000 Kč	3 000 Kč
9	3 000 Kč	3 000 Kč	3 000 Kč	3 000 Kč	3 000 Kč	3 000 Kč	3 000 Kč
10	3 000 Kč	3 000 Kč	3 000 Kč	3 000 Kč	3 000 Kč	3 000 Kč	3 000 Kč

Podpis dodávatele: \_\_\_\_\_  
 Podpis objednatele: \_\_\_\_\_  
 Datum: \_\_\_\_\_  
 Místo: \_\_\_\_\_



**Popis:** Šatní skříň dřevěná, dvoudílná - Skříň 2 dveřová 8860 lakovaná

materiál masiv borovice, lakované provedení

šatní skříň vybavená šatní tyčí a policí

rozměry [cm] 82 x 52 x 178 (š x h x v)

Baleno KARTON: 1 ks (rozměry, š/v/d: 53 x 12 x 170 cm)

Hmotnost 34 Kg

Povrch lakováno

Materiál Masiv



počet kusů:

1

cena bez DPH:

3 801 Kč

cena celkem bez DPH:

3 801 Kč

cena včetně DPH:

4 599 Kč

cena celkem včetně DPH:

4 599 Kč

DPH:

798 Kč

počet kusů:

6

cena bez DPH:

cena celkem bez DPH:

22 806 Kč

cena včetně DPH:

cena celkem včetně DPH:

27 595 Kč

DPH:

4 789 Kč

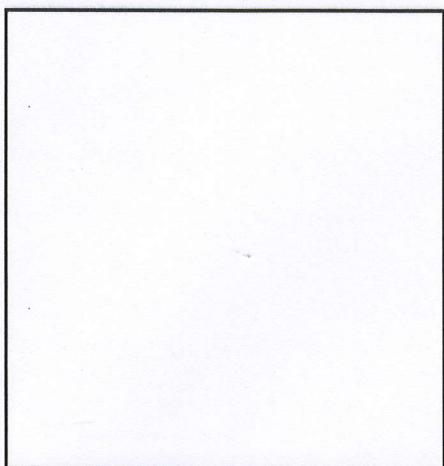
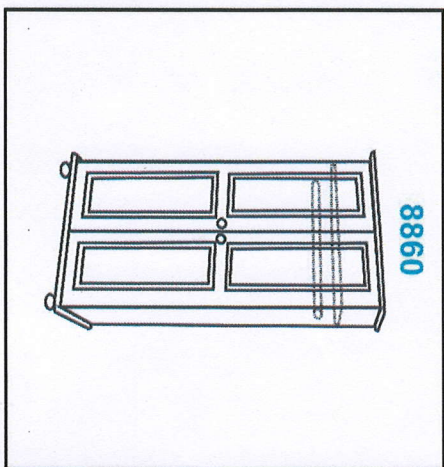
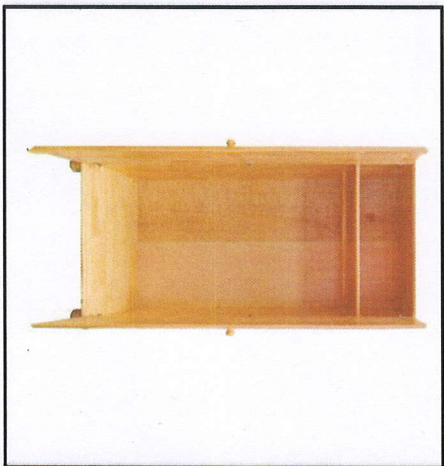



**Popis: Židle UNO**

materiál sedáčky PP, barevné provedení bílá  
kovová konstrukce, výška sedu 46 cm  
rozměry [cm] 46 x 51 x 84 (š x h x v)  
Baleno  
Hmotnost 5 Kg



počet kusů:

cena bez DPH:

cena celkem bez DPH:

cena včetně DPH:

cena celkem včetně DPH:

DPH:

počet kusů:

cena bez DPH:

cena celkem bez DPH:

cena včetně DPH:

cena celkem včetně DPH:

DPH:

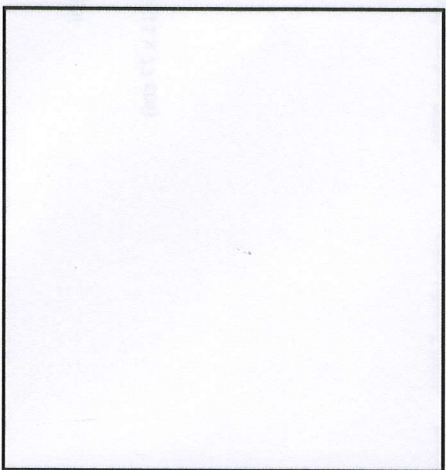
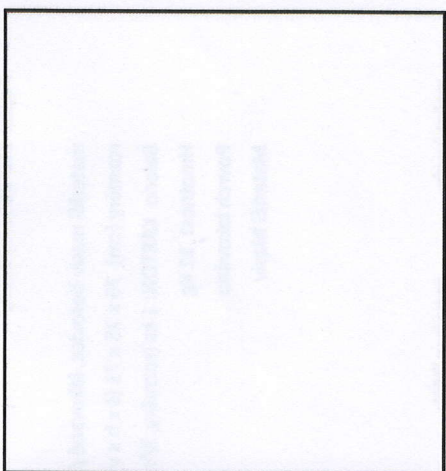
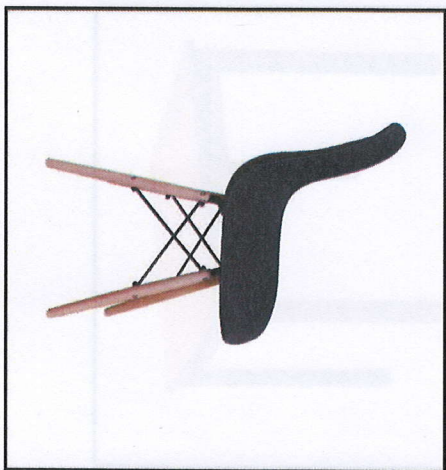



**Popis: Stůl 8842 lakovaný**

materiál masiv borovice, lakované provedení

rozměry [cm] 75 x 75 x 73 (š x h x v)

Baleno KARTON: 1 ks (rozměry, š/v/d: 77 x 11 x 77 cm)

Hmotnost 11 Kg

Povrch lakováno

Materiál Masiv



<b>počet kusů:</b>	<input type="text" value="1"/>	<b>cena bez DPH:</b>	<input type="text" value="1 404 Kč"/>	<b>cena celkem bez DPH:</b>	<input type="text" value="1 404 Kč"/>	<b>cena včetně DPH:</b>	<input type="text" value="1 699 Kč"/>	<b>cena celkem včetně DPH:</b>	<input type="text" value="1 699 Kč"/>	<b>DPH:</b>	<input type="text" value="295 Kč"/>
--------------------	--------------------------------	----------------------	---------------------------------------	-----------------------------	---------------------------------------	-------------------------	---------------------------------------	--------------------------------	---------------------------------------	-------------	-------------------------------------

<b>počet kusů:</b>	<input type="text" value="1"/>	<b>cena bez DPH:</b>	<input type="text"/>	<b>cena celkem bez DPH:</b>	<input type="text" value="1 404 Kč"/>	<b>cena včetně DPH:</b>	<input type="text"/>	<b>cena celkem včetně DPH:</b>	<input type="text" value="1 699 Kč"/>	<b>DPH:</b>	<input type="text" value="295 Kč"/>
--------------------	--------------------------------	----------------------	----------------------	-----------------------------	---------------------------------------	-------------------------	----------------------	--------------------------------	---------------------------------------	-------------	-------------------------------------

**Popis: Jednolůžko se zásuvkami MAXIMA**

materiál masiv borovice, lakované provedení

praktické úložné prostory pod postelí (zásuvky) v ceně, hloubka zásuvek 39 cm

výška sedu 45 cm, cena včetně roštu (dřevěný latkový), matrace není v ceně

doporučený rozměr matrace 90 x 200 cm

rozměry [cm] 205 x 97 x 69 (š x h x v)

Baleno KARTON: 2 ks (rozměry, š/v/d: 47 x 8 x 202 cm, 73 x 13 x 98 cm)

Hmotnost 48 Kg

Povrch lakováno

Materiál Masiv



<b>počet kusů:</b>	<input type="text" value="1"/>	<b>cena bez DPH:</b>	<input type="text" value="3 966 Kč"/>	<b>cena celkem bez DPH:</b>	<input type="text" value="3 966 Kč"/>	<b>cena včetně DPH:</b>	<input type="text" value="4 799 Kč"/>	<b>cena celkem včetně DPH:</b>	<input type="text" value="4 799 Kč"/>	<b>DPH:</b>	<input type="text" value="833 Kč"/>
--------------------	--------------------------------	----------------------	---------------------------------------	-----------------------------	---------------------------------------	-------------------------	---------------------------------------	--------------------------------	---------------------------------------	-------------	-------------------------------------

<b>počet kusů:</b>	<input type="text" value="8"/>	<b>cena bez DPH:</b>	<input type="text"/>	<b>cena celkem bez DPH:</b>	<input type="text" value="31 728 Kč"/>	<b>cena včetně DPH:</b>	<input type="text"/>	<b>cena celkem včetně DPH:</b>	<input type="text" value="38 391 Kč"/>	<b>DPH:</b>	<input type="text" value="6 663 Kč"/>
--------------------	--------------------------------	----------------------	----------------------	-----------------------------	--	-------------------------	----------------------	--------------------------------	--	-------------	---------------------------------------



**Popis: Skříň policová 862**

materiál masiv smrk, lakované provedení

prostor dělený na poloviny

polovina šatní skříň s šatní tyčí a policí, v druhé polovině 5 variabilních polic

rozměry [cm] 91 x 55 x 180 (š x h x v)

Baleno KARTON: 1 ks (rozměry, š/v/d: 52 x 15 x 182 cm)

Hmotnost 49 Kg

Povrch lakováno

Materiál Masiv

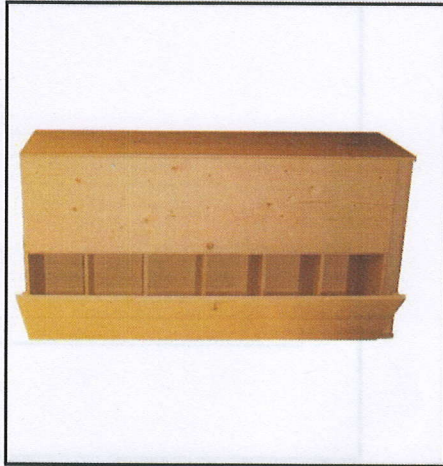

počet kusů:

cena bez DPH:

cena celkem bez DPH:

cena včetně DPH:

cena celkem včetně DPH:

DPH:

počet kusů:

cena bez DPH:

cena celkem bez DPH:

cena včetně DPH:

cena celkem včetně DPH:

DPH:

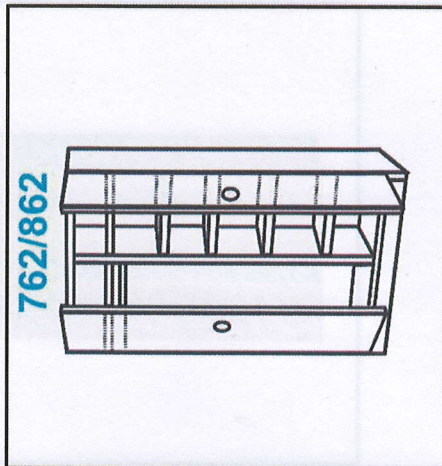

762/862

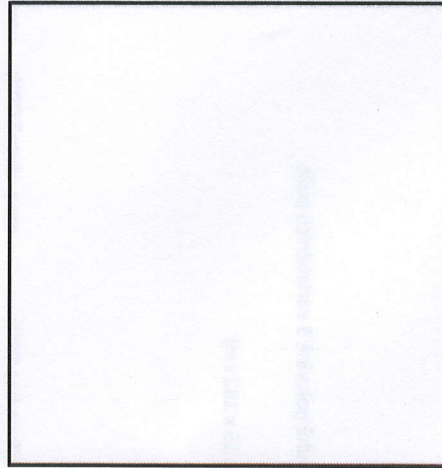
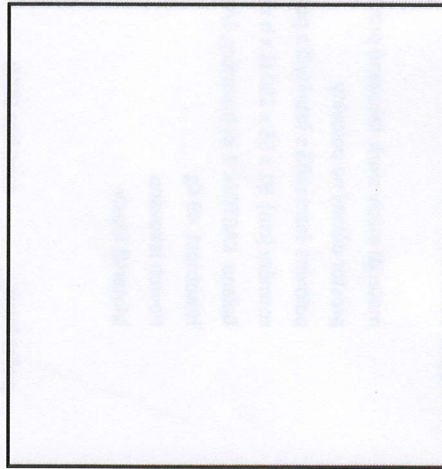



**Popis: Skříň šatní 860**

materiál masiv smrk, lakované provedení  
prostor dělený na poloviny  
polovina šatní skříň s šatní tyčí a policí, v druhé polovině 5 variabilních polic  
rozměry [cm] 91 x 55 x 180 (š x h x v)  
Baleno KARTON: 1 ks (rozměry, š/v/d: 52 x 15 x 182 cm)  
Hmotnost 49 Kg  
Povrch lakováno  
Materiál Masiv

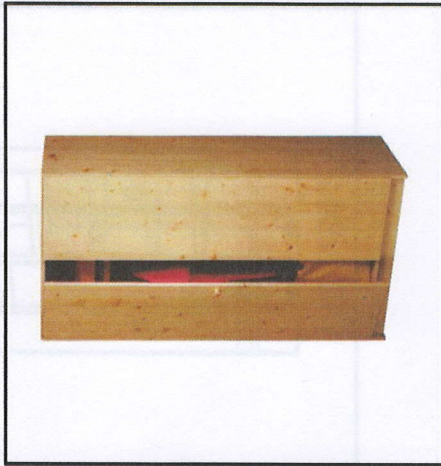

počet kusů:

cena bez DPH:

cena celkem bez DPH:

cena včetně DPH:

cena celkem včetně DPH:

DPH:

počet kusů:

cena bez DPH:

cena celkem bez DPH:

cena včetně DPH:

cena celkem včetně DPH:

DPH:

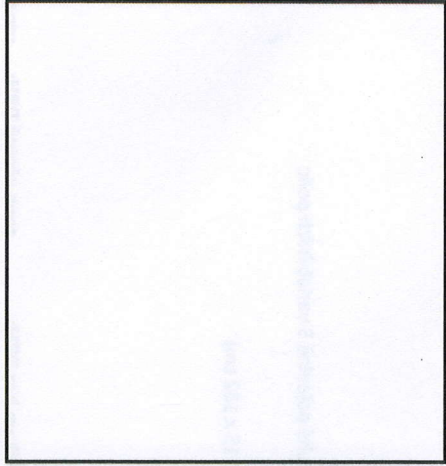
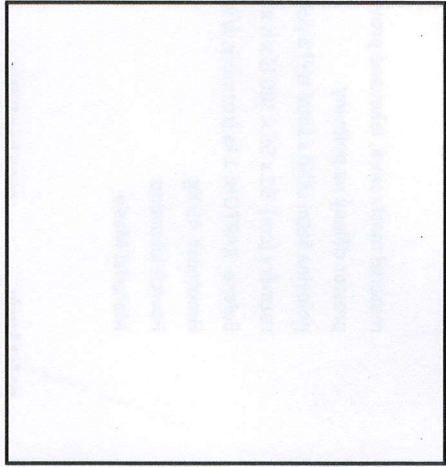
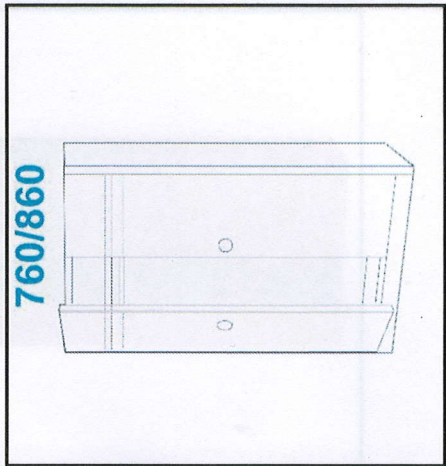



**Popis: Konferenční stůlek Torino 8092**

materiál masiv borovice, lakované provedení

široká zásuvka s kovovými pojízdky

rozměry [cm] 100 x 55 x 40 (š x h x v)

Baleno KARTON: 1 ks (rozměry, š/v/d: 60 x 6 x 102 cm)

Hmotnost 10 Kg

Povrch lakováno

Materiál Masiv

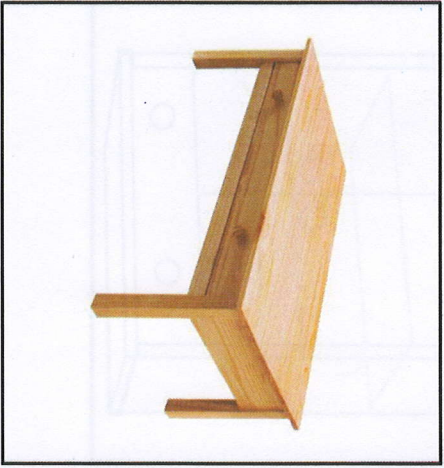

<b>počet kusů:</b>	<b>cena bez DPH:</b>	<b>cena celkem bez DPH:</b>	<b>cena včetně DPH:</b>	<b>cena celkem včetně DPH:</b>	<b>DPH:</b>
1	1 239 Kč	1 239 Kč	1 499 Kč	1 499 Kč	260 Kč
<b>počet kusů:</b>	<b>cena bez DPH:</b>	<b>cena celkem bez DPH:</b>	<b>cena včetně DPH:</b>	<b>cena celkem včetně DPH:</b>	<b>DPH:</b>
8		9 912 Kč		11 994 Kč	2 082 Kč

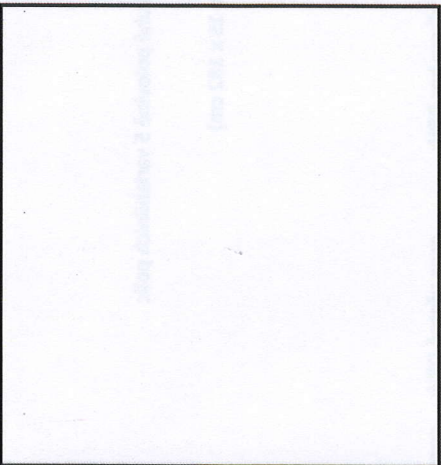
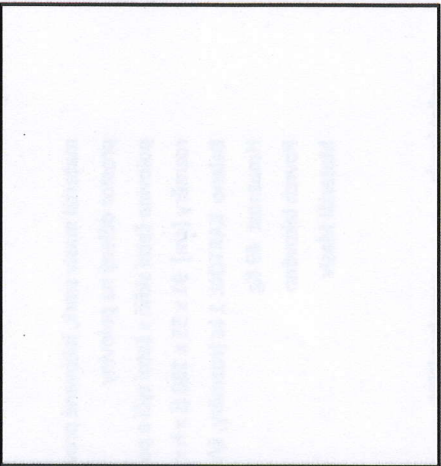
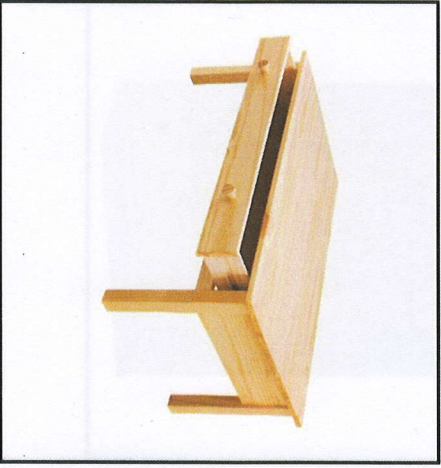



**Popis:** Skříň nízká policová 824 lakovaná

materiál masiv smrk, lakované provedení  
prostor dělený na poloviny

polovina šatní skříň s šatní tyčí a policí, v druhé polovině 5 variabilních polic  
rozměry [cm] 91 x 55 x 180 (š x h x v)

Baleno KARTON: 1 ks (rozměry, š/v/d: 52 x 15 x 182 cm)

Hmotnost 49 Kg

Povrch lakováno

Materiál Masiv



počet kusů:

1

cena bez DPH:

4 462 Kč

cena celkem bez DPH:

4 462 Kč

cena včetně DPH:

5 399 Kč

cena celkem včetně DPH:

5 399 Kč

DPH:

937 Kč

počet kusů:

16

cena bez DPH:

cena celkem bez DPH:

71 392 Kč

cena včetně DPH:

cena celkem včetně DPH:

86 384 Kč

DPH:

14 992 Kč

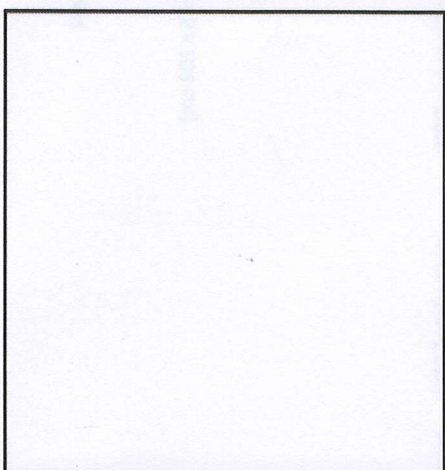
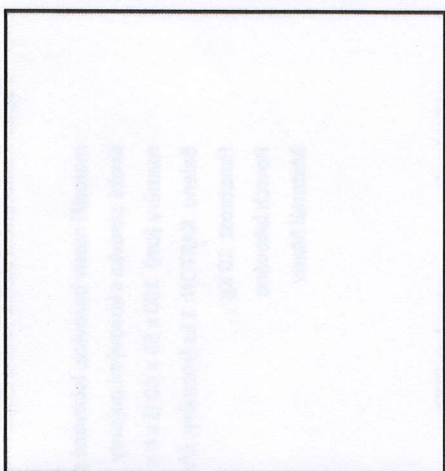
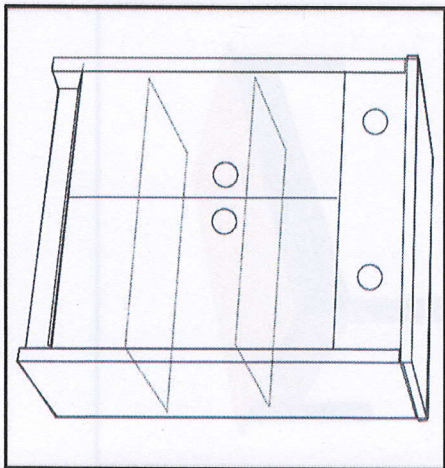



**Popis: Sedacíka Victoria P67**

ohýbané masivní dřevo s rovnými područkami  
textilní potah, více barevných provedení  
rozkládací s úložným prostorem, rozkládání KLIK-KLAK  
jádro z vlnité pružiny, výška sedu 40 cm, hloubka sedu 55 cm  
rozměr rozložené 190 x 120 cm  
rozměry [cm] 190 x 90 x 90 (š x h x v)  
Baleno  
Hmotnost 54 Kg



<b>počet kusů:</b>	<b>cena bez DPH:</b>	<b>cena celkem bez DPH:</b>	<b>cena včetně DPH:</b>	<b>cena celkem včetně DPH:</b>	<b>DPH:</b>
1	4 131 Kč	4 131 Kč	4 999 Kč	4 999 Kč	868 Kč
<b>počet kusů:</b>	<b>cena bez DPH:</b>	<b>cena celkem bez DPH:</b>	<b>cena včetně DPH:</b>	<b>cena celkem včetně DPH:</b>	<b>DPH:</b>
3		12 393 Kč		14 996 Kč	2 603 Kč

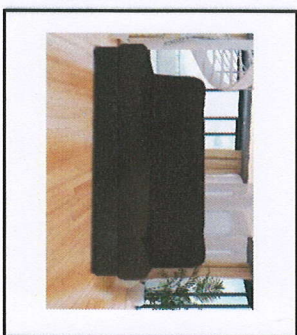
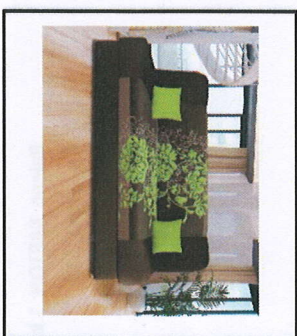



**Popis: Křeslo LISA**

bavlněný potah, barevné provedení hnědá  
rozměry [cm] 59 x 68 x 102 (š x h x v)

Baleno KARTON: 1 ks (rozměry, š/v/d: 60 x 11 x 64 cm)  
Hmotnost 7 Kg



počet kusů:

cena bez DPH:

cena celkem bez DPH:

cena včetně DPH:

cena celkem včetně DPH:

DPH:

počet kusů:

cena bez DPH:

cena celkem bez DPH:

cena včetně DPH:

cena celkem včetně DPH:

DPH:

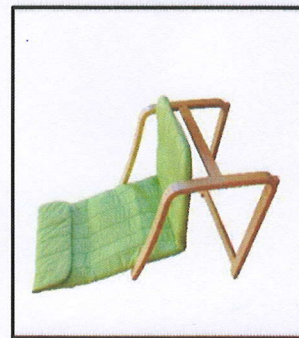
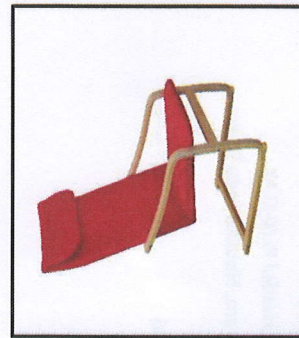



Popis: Stůl 8842 lakovaný

materiál masiv borovice, lakované provedení

rozměry [cm] 75 x 75 x 73 (š x h x v)

Baleno KARTON: 1 ks (rozměry/š/v/d: 77 x 11 x 77 cm)

Hmotnost 11 Kg

Povrch lakováno

Materiál Masiv



počet kusů:	cena bez DPH:	cena celkem bez DPH:	cena včetně DPH:	cena celkem včetně DPH:	DPH:
1	1 404 Kč	1 404 Kč	1 699 Kč	1 699 Kč	295 Kč
3		4 212 Kč		5 097 Kč	885 Kč



**Popis: Křeslo Ancona P34**

ohýbané masivní dřevo s rovnými područkami  
textilní potah, barevné provedení hnědá  
rozkládací s dložitým prostorem, rozkládání KLIK-KLAK  
jádro z vlnité pružiny, výška sedu 40 cm, hloubka sedu 55 cm  
rozměr rozložené 190 x 120 cm  
rozměry [cm] 190 x 90 x 90 (š x h x v)  
Baleno  
Hmotnost 54 Kg



počet kusů:	<input type="text" value="1"/>	cena bez DPH:	<input type="text" value="1 900 Kč"/>	cena celkem bez DPH:	<input type="text" value="1 900 Kč"/>	cena včetně DPH:	<input type="text" value="2 299 Kč"/>	cena celkem včetně DPH:	<input type="text" value="2 299 Kč"/>	DPH:	<input type="text" value="399 Kč"/>
počet kusů:	<input type="text" value="3"/>	cena bez DPH:	<input type="text" value="5 700 Kč"/>	cena celkem bez DPH:	<input type="text" value="5 700 Kč"/>	cena včetně DPH:	<input type="text" value="6 897 Kč"/>	cena celkem včetně DPH:	<input type="text" value="6 897 Kč"/>	DPH:	<input type="text" value="1 197 Kč"/>

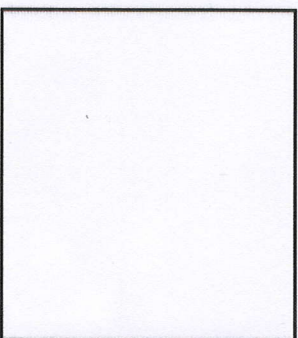
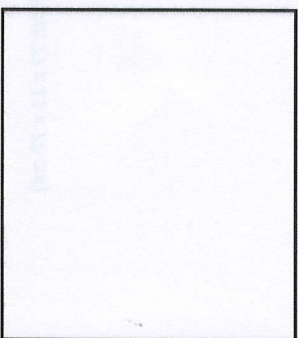



**Popis:** Skříň nízká policová 824 lakovaná

materiál masiv smrk, lakované provedení  
prostor dělený na poloviny

polovina šatní skříň s šatní tyčí a policí, v druhé polovině 5 variabilních polic  
rozměry [cm] 91 x 55 x 180 (š x h x v)

Baleno KARTON: 1 ks (rozměry, š/v/d: 52 x 15 x 182 cm)

Hmotnost 49 kg

Povrch lakováno

Materiál Masiv



počet kusů:

1

cena bez DPH:

4 462 Kč

cena celkem bez DPH:

4 462 Kč

cena včetně DPH:

5 399 Kč

cena celkem včetně DPH:

5 399 Kč

DPH:

937 Kč

počet kusů:

3

cena bez DPH:

cena celkem bez DPH:

13 386 Kč

cena včetně DPH:

cena celkem včetně DPH:

16 197 Kč

DPH:

2 811 Kč

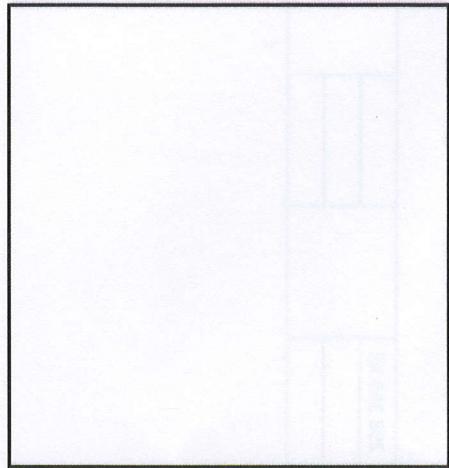
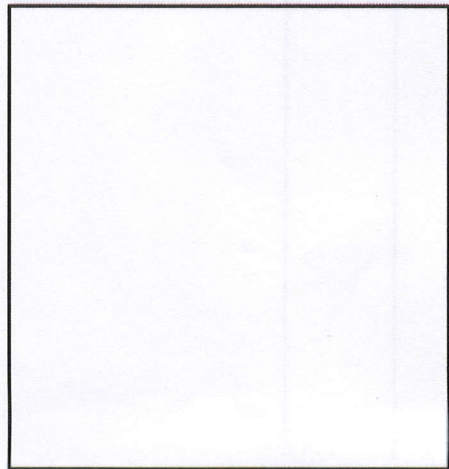
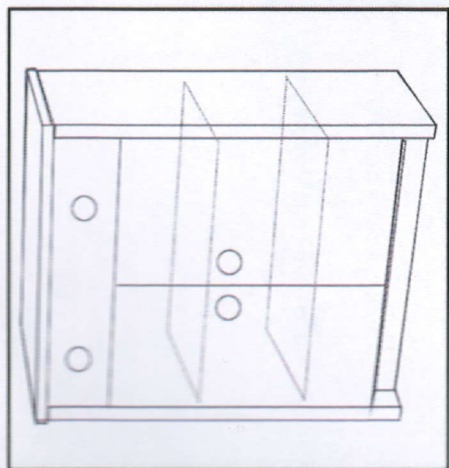



**Příloha č. 2 smlouvy: Podrobný rozpis kupní ceny a DPH**

<b>Celková nabídková cena bez DPH</b>	298 369 Kč		62 657 Kč
<b>DPH</b>			
<b>Celková nabídková cena včetně DPH</b>		361 026 Kč	
