



<b>Projekt:</b>	Welcome Center, úpravy příletové haly - Terminál 1		
<b>Objednatel:</b>	Letiště Praha, a.s.		
<b>Předmět:</b>	Pokyn k provedení změny	č.1	

Komu : PBW GROUP s.r.o.

Od : Letiště Praha, a.s.

**Stavební objekt:** Blok (1) Návštěvnické centrum  
Blok (2) Rekonstrukce stávajícího schodiště  
Blok (3) Rekonstrukce podhledu

**Předmět změny:** Úprava termínu dokončení části díla

**Žádost vznesl:** PBW GROUP s.r.o.

**Odkazy na výkresy :** nejsou

**Důvod změny:** Jako rozhodující materiál pro podhledy nad pultem návštěvnického centra, nad vedlejší recepcí a dále na obklad bloku pro bankomaty u schodiště na galerii byl architektem navrhnout kompozitní sendvičový panel se specifickou barevnou povrchovou úpravou a požárními vlastnostmi. V čase zpracování projektové dokumentace pracoval projektant s informací, že tento materiál je dostupný pro realizaci díla v daném termínu (dodací lhůta cca 8 týdnů). Tato dodací lhůta byla předpokládána i při výběrovém řízení na realizaci stavby. Žádný uchazeč nevznesl dotaz nebo námitku týkající se dodacích lhůt. Během realizace bylo zhotovitelem zjištěno, že materiál požadovaných vlastností má dodací lhůtu delší, než je doba od podpisu smlouvy do termínu dokončení. Zhotovitel tedy dokončil dílo s materiálem náhradním, a žádá o prodloužení termínu dokončení s montáží finálního materiálu na příslušné části díla do 31.8.2016.

**Časové ohodnocení:** 30.9.2016

**Dopad do celkových termínů:** ano

**SPECIFIKACE ZMĚNY (změny položky, kvality, rozměrů, termínů či dodatečné / neprovedené práce):** viz. jednotlivé přílohy

termín

**POLOŽKY VYVOLANÉ TOUTO ZMĚNOU:**

**Cena**

nejsou

**Celkem**

**0,00 Kč**

Zhotovitel: PBW GROUP s.r.o.

Objednatel: Letiště Praha, a.s.

Datum a podpis:  
Ing. Michal Paris

Datum a podpis: 29.9.2016

Tento Pokyn k provedení změny opravňuje Zhotovitele k provedení prací.

 <b>Prague Airport</b> <small>VÁCLAV HAVEL AIRPORT PRAGUE</small>	<b>Projekt:</b>	Welcome Center, úpravy přiletové haly - Terminál 1	
	<b>Objednatel:</b>	Letiště Praha, a..s.	
	<b>Předmět:</b>	Pokyn k provedení změny	č.2

Komu : PBW GROUP s.r.o.

Od : Letiště Praha, a.s.

Stavební objekt: viz. jednotlivé přílohy

Předmět změny: viz. jednotlivé přílohy

Žádost vznesl: viz. jednotlivé přílohy

Odkazy na výkresy : viz jednotlivé přílohy

Důvod změny: viz. jednotlivé přílohy

Časové ohodnocení: beze změny

Dopad do celkových termínů: ne

SPECIFIKACE ZMĚNY (změny položky, kvality, rozměrů, termínů či dodatečné / neprovedené práce): viz. jednotlivé přílohy

## POLOŽKY VYVOLANÉ TOUTO ZMĚNOU:

Cena

		Předmět změny	Cena
příl. č.	01	Revizní dvířka	6 944,00 Kč
příl. č.	02	Ochrana skleněného obkladu	191 070,00 Kč
příl. č.	03	Zdvojená podlaha m.č. 1296a	0,00 Kč
příl. č.	04	Ukončení lamelových podhledů	140 863,00 Kč
příl. č.	05	Zajištění požární hlídky	226 800,00 Kč
příl. č.	06	Doplnění pohonů na únikové dveře	zrušeno
příl. č.	07	Zajištění ostrahy na vjezdu na ZS	zamítuto
příl. č.	08	Úprava stávajících stěn nové rozvodny silnoproud z požárních důvodů	23 925,00 Kč
příl. č.	09	Úprava místnosti č. 1204	54 818,00 Kč
příl. č.	10	Úprava místnosti IDF 6 nad rámeček projektu	34 536,00 Kč
příl. č.	11	Doplnění zásuvek do zázemí Welcome centra	28 299,00 Kč
příl. č.	12	Provizorní osvětlení koridorů	zamítuto
příl. č.	13	Drobné stavební práce	18 746,00 Kč
příl. č.	14	Zvýšený rozsah demontáží instalací RTCH a VZT	6 054,00 Kč
příl. č.	15	Odpočty neprovedených prací	-1 528 618,00 Kč
příl. č.	16	Náklady spojené s prodloužením záruky svítidel na 60 měsíců	zamítuto
příl. č.	17	Náklady spojené s prodloužením termínu demontáže stáneků	zamítuto
příl. č.	18	Hliníkové profily pro osazení svítidel a reproduktorů	zamítuto
příl. č.	19	Náklady spojené s nedostupností Dibon panelů - provizorní řešení	179 816,00 Kč
příl. č.	20	Difuzní folie nad podhledem v exteriéru	99 589,00 Kč
příl. č.	21	Umělé osvětlení pro zelenou stěnu	87 913,00 Kč
příl. č.	22	Zakrytí svorkovnic lineárních svítidel	44 625,00 Kč
příl. č.	23	Mřížky na VZT	67 432,00 Kč
příl. č.	24	Kotvení a úprava ocel. konstr. Welcome centra	43 640,00 Kč
příl. č.	25	Doplnění instalace silnopr. a slabopr. pro nové automaty MHD a bankomat	55 877,00 Kč
příl. č.	26	Sokly zázemí Welcome center	30 600,00 Kč
příl. č.	27	Doplnění napájení pro vnitřní klimajednotky W/C	13 104,00 Kč
příl. č.	28	Přípojky pro bankomat u směnárny	24 948,00 Kč
příl. č.	29	Zástěna před výstup z celniště	40 876,00 Kč
příl. č.	30	Příprava pro LED panel	29 296,00 Kč
příl. č.	31	Dodávka a montáž prosklení do přepážky směnárny	396 432,00 Kč
příl. č.	32	Doplnění únikového a informačního značení	11 665,00 Kč
příl. č.	33	Požadavek na úpravu v části silnoproud	7 075,00 Kč
příl. č.	34	Úpravy podhledových lamel z důvodů úprav a přemístění reklamních banerů	134 068,00 Kč
příl. č.	35	Doplnění nerez průchodek do pultu Welcome Centra	2 904,00 Kč
příl. č.	36	Doplnění kotvení rolety	zamítuto
příl. č.	37	Doplnění sloupku u výstupu z celniště	5 810,00 Kč
příl. č.	38	Doplnění krycího plechu před servopohon	2 180,00 Kč
příl. č.	39	Doplnění hodin jednotného času a ocelové ochrany pro totem	52 451,00 Kč
příl. č.	40	Atypické řezání soklů pod skla u výstupu z vcelniště	zamítuto
příl. č.	41	Doplnění ochrany rolety	2 990,00 Kč

příl. č.	42	Demontáž stávajících prvků rozhlasu	13 068,00 Kč
příl. č.	43	Nové přívody pro parkovací automaty	11 837,00 Kč
příl. č.	44	Doplnění přívodu nouzového osvětlení	9 345,00 Kč
příl. č.	45	Zhotovení místnosti pro baterii CBS systému osvětlení	76 263,00 Kč
příl. č.	46	D+M obslužného chodníku na střeše pro VZT/klima	19 214,00 Kč
příl. č.	47	Změny v bezpečnostních systémech PZTS, EKV a CCTV	17 754,00 Kč
příl. č.	48	Provedení detailu u hrany schodiště podia, změna dlažby	21 543,00 Kč
příl. č.	49	Kamenný obklad stěny zádveří, nerez sokl kiosku, police pro PHP, SDK u kavárny	21 084,00 Kč
příl. č.	50	Požadavky KAL na vybavení přepážek WC	34 846,00 Kč
příl. č.	51	Repase soklu podél fasády, včetně výměny kompletace	152 518,00 Kč
příl. č.	52	Změna rolety na elektricky ovládanou	19 954,00 Kč
příl. č.	53	Úprava niky pro monitory	7 396,00 Kč
příl. č.	54	Úpravy podlahy nad rámeček SoD	zamítnuto
příl. č.	55	Úpravy místnosti IDF 16	232 421,00 Kč

Celkem

1 173 971,00 Kč

Zhotovitel: PBW GROUP s.r.o.

Datum a podpis:

Ing. Michal Paris

Objednatel: Letiště Praha, a.s.

Datum a podpis:

29.9.2016

Tento Pokyn k provedení změny opravňuje Zhotovitele k provedení prací.

	<b>Projekt:</b>	Welcome Center, úpravy příletové haly - Terminál 1				
	<b>Objednatel:</b>	Letiště Praha, a.s.				
	<b>Předmět:</b>	Oznámení možné změny	<b>01</b>			
<b>Komu :</b> Letiště Praha, a.s. <span style="float: right;"><b>Od :</b> PBW GROUP s.r.o.</span>						
<b>Stavební objekt:</b> Blok (1) Návštěvnické centrum část 100 Architektonicko stavební						
<b>Předmět změny:</b> Revizní dvířka						
<b>Žádost vznesl:</b> Letiště Praha a.s.						
<b>Odkazy na výkresy :</b> Pokyn projektanta č. PAE01-01						
<b>Důvod změny:</b> Jelikož byl v původním prostoru obchodní jednotky podhled nepřístupný, nebylo v projektové dokumentaci možné přesně stanovit počet a pozice revizních instalačních dvířek ke stávajícím zařízením a uzavíracím armaturám. Na základě zjištění skutečné situace instalací TZB po demontáži podhledu bylo nutné vytvořit další revizní vstupy. Změna řeší doplnění těchto přístupových míst. Na změnu byl vydán pokyn projektanta č.PAE01-01. Jedná se o nepředvídatelnou událost vzniklou při realizaci.						
<b>Časové ohodnocení:</b> beze změny <span style="float: right;"><b>Dopad do celkových termínů :</b> ne</span>						
<b>SPECIFIKACE ZMĚNY (změny položky, kvality, rozměrů, termínů či dodatečné / neprovedené práce):</b>						
Změna počtu kusů revizních dvířek						
<b>POLOŽKY VYVOLANÉ TOUTO ZMĚNOU:</b> <span style="margin-left: 100px;">viz příloha</span> <span style="float: right;"><b>Cena</b></span>						
<b>Akce:</b> WELCOME CENTRUM						
<b>Název změny:</b> POKYN PRO STAVBU Č. PAE 01 - 01 - REVIZNÍ DVÍŘKA						
<b>Kód položky</b>	<b>Popis</b>	<b>MJ</b>	<b>Počet</b>	<b>JC</b>	<b>CC</b>	<b>Zdůvodnění</b>
	<b>Připočty</b>				<b>6 944 Kč</b>	
590307140	V01.6c dvířka revizní s automatickým zámkem 600 x 600 mm	kus	4,00	842,00	3 368 Kč	IS_1 položka 33
590307140R0	V01.6a dvířka revizní s automatickým zámkem 600 x 600 mm	kus	1,00	842,00	842 Kč	IS_1 položka 34
590307141R0	V01.6b dvířka revizní s automatickým zámkem 600 x 600 mm	kus	2,00	842,00	1 684 Kč	IS_1 položka 35
763172315	Montáž revizních dvířek SDK kci vel. 600x600 mm	kus	7,00	150,00	1 050 Kč	IS_1 položka 32
	<b>Odpočty</b>				<b>- Kč</b>	
<b>Návrat do rekapitulace</b>						
<b>Změna celkem bez DPH</b>					<b>6 944 Kč</b>	
<b>Celkové předpokládané náklady</b>					<b>6 944,00 Kč</b>	
Oznámil za Zhotovitele:			Převzal za Objednatele:			
Datum a podpis:			Datum a podpis:			
Toto Oznámení nesmí být považováno za Pokyn k provedení změny.						

<b>Akce:</b>	<b>WELCOME CENTRUM</b>
Název změny:	<b>REVIZNÍ DVÍŘKA</b>

Kód položky	Popis	MJ	Počet	JC	CC	Zdůvodnění
	<b>Přípočty</b>				<b>6 944 Kč</b>	
IS_1 položka 33	590307140 V01.6c dvířka revizní s automatickým zámkem 600 x 600 mm	kus	4,00	842,00	3 368 Kč	
IS_1 položka 34	590307140R0 V01.6a dvířka revizní s automatickým zámkem 600 x 600 mm	kus	1,00	842,00	842 Kč	
IS_1 položka 35	590307141R0 V01.6b dvířka revizní s automatickým zámkem 600 x 600 mm	kus	2,00	842,00	1 684 Kč	
IS_1 položka 32	763172315 Montáž revizních dvířek SDK kčí vel. 600x600 mm	kus	7,00	150,00	1 050 Kč	
	<b>Odpočty</b>				<b>- Kč</b>	
	<a href="#">Návrat do rekapitulace</a>					

<b>Změna celkem bez DPH</b>					<b>6 944 Kč</b>	
-----------------------------	--	--	--	--	-----------------	--

	<b>Projekt:</b>	Welcome Center, úpravy příletové haly - Terminál 1	
	<b>Objednatel:</b>	Letiště Praha, a.s.	
	<b>Předmět:</b>	Oznámení možné změny	02

Komu : Letiště Praha, a.s.

Od : PBW GROUP s.r.o.

**Stavební objekt:** Blok (13) Nový obklad objektu celní kontroly  
Blok (18) Obložení výtahové šachty  
část 100 Architektonicko stavební

**Předmět změny:** Ochrana skleněného obkladu.  
Ochrana skleněné stěny proti poškozením vozíky se zavazadly - nerezová okopová trubka v provedení jako u skleněných obkladů u recepcce 15.

**Žádost vznesl:** Letiště Praha a.s.

**Odkazy na výkresy :** Pokyn projektanta č. PAE01-02

**Důvod změny:** V zadávací dokumentaci nebyla ve výkresch výměr a ve slepém rozpočtu stavby vykázána ochranná konstrukce nových skleněných obkladů . Skleněné obklady jsou instalovány v partii výstupu z celního prostoru, a dále v místě výtahové šachty. S ohledem na skutečnost, že se jedná o komunikační prostory využívané především cestujícími s vozíky zavazadel, byl vznesen ze strany LP požadavek na instalaci ochranných konstrukcí (svodidel). Důvodem je v maximální míře zabránit budoucím škodám při poškození těchto obkladů. Ochranné konstrukce jsou zdokumentovány v pokynu projektanta č. PAE 01-02 Požadavek I P

**Časové ohodnocení:** beze změny

**Dopad do celkových termínů :** ne

**SPECIFIKACE ZMĚNY (změny položky, kvality, rozměrů, termínů či dodatečné / neprovedené práce):**

Doplnění okopové ochrany lakobelu z nerezových trubek uchycených na nerezových konzolách a nerezovém zadním okopovém plechu. Tato konstrukce je kotvena na připravenou a vyztuženou část SDK konstrukcí a případně i na vestavný nábytek

**POLOŽKY VYVOLANÉ TOUTO ZMĚNOU:**

viz příloha

**Cena**

<b>Akce:</b> WELCOME CENTRUM						
<b>Název změny:</b> POKYN PRO STAVBU Č. PAE 01 - 02 - DETAIL VAZBY LACOBELOVÝ OBKLAD A PODLAHY						
Kód položky	Popis	MJ	Počet	JC	CC	Zdůvodnění
	<b>Připočty</b>				<b>191 070 Kč</b>	
není ve výkazu	767995112R Dodávka a montáž nerezové trubky o průměru 50 mm včetně nerezových konzol	bm	54,00	2 990,00	161 460 Kč	
není ve výkazu	767995113R Dodávka a montáž nerezové trubky ohýbané o průměru 50 mm včetně nerezových konzol - kiosek	bm	9,00	3 290,00	29 610 Kč	
	<b>Odpočty</b>				- Kč	
	V 13.2 - ve výkazu výměr dle SoD neuvedeny	ks	0,00		- Kč	
	V 18.1 - ve výkazu výměr dle SoD neuvedeny	ks	0,00		- Kč	
	<b>Návrat do rekapitulace</b>					
<b>Změna celkem bez DPH</b>					<b>191 070 Kč</b>	

**Celkové předpokládané náklady**

**191 070,00 Kč**

Oznámil za Zhotovitele:

Převzal za Objednatele:

Datum a podpis:

Datum a podpis:

Toto Oznámení nesmí být považováno za Pokyn k provedení změny.

<b>Akce:</b>	<b>WELCOME CENTRUM</b>
<b>Název změny:</b>	<b>OCHRANA SKLENĚNÉHO OBKLADU</b>

Kód položky	Popis	MJ	Počet	JC	CC	Zdůvodnění
	<b>Přípočty</b>				<b>191 070 Kč</b>	
není ve výkazu	767995112R Dodávka a montáž nerezové trubky o průměru 50 mm včetně nerezových konzol	bm	54,00	2 990,00	161 460 Kč	
není ve výkazu	767995113R Dodávka a montáž nerezové trubky ohýbané o průměru 50 mm včetně nerezových konzol - kiosek	bm	9,00	3 290,00	29 610 Kč	
	<b>Odpočty</b>				<b>- Kč</b>	
	V 13.2 - ve výkazu výměr dle SoD neuvedeny	ks	0,00		- Kč	
	V 18.1 - ve výkazu výměr dle SoD neuvedeny	ks	0,00			
	<a href="#">Návrat do rekapitulace</a>					
<b>Změna celkem bez DPH</b>					<b>191 070 Kč</b>	

	<b>Projekt:</b>	Welcome Center, úpravy příletové haly - Terminál 1	
	<b>Objednatel:</b>	Letiště Praha, a.s.	
	<b>Předmět:</b>	Oznámení možné změny	03
<b>Komu :</b> Letiště Praha, a.s.		<b>Od :</b> PBW GROUP s.r.o.	
<b>Stavební objekt:</b>	Blok (1) Návštěvnické centrum část 100 Architektonicko stavební		
<b>Předmět změny:</b>	Zdvojená podlaha m.č. 1296a		
<b>Žádost vznesl:</b>	Letiště Praha a.s.		
<b>Odkazy na výkresy :</b>	Pokyn projektanta č. PAE01-03		
<b>Důvod změny:</b>	U obchodního celku 01 je v PD nesoulad mezi jednotlivými částmi. GP touto instrukcí uvádí tento rozpor do pořádku vydáním revize výkresu.		
<b>Časové ohodnocení:</b>	beze změny	<b>Dopad do celkových termínů :</b>	ne
<b>SPECIFIKACE ZMĚNY (změny položky, kvality, rozměrů, termínů či dodatečné / neprovedené práce):</b>			
Upřesnění umístění zdvojené podlahy uvedené ve výkazu výměř.			
<b>POLOŽKY VYVOLANÉ TOUTO ZMĚNOU:</b>		<b>Cena</b>	
bez dopadu, pouze upřesnění pozice			
<b>Celkové předpokládané náklady</b>		<b>0,00 Kč</b>	
Oznámil za Zhotovitele:		Převzal za Objednatele:	
Datum a podpis:		Datum a podpis:	
Toto Oznámení nesmí být považováno za Pokyn k provedení změny.			



	<b>Projekt:</b>	Welcome Center, úpravy příletové haly - Terminál 1																																																																																									
	<b>Objednatel:</b>	Letiště Praha, a.s.																																																																																									
	<b>Předmět:</b>	Oznámení možné změny	<b>04</b>																																																																																								
<b>Komu :</b> Letiště Praha, a.s. <span style="float: right;"><b>Od :</b> PBW GROUP s.r.o.</span>																																																																																											
<b>Stavební objekt:</b> Blok (3) Rekonstrukce podhledu část 100 Architektonicko stavební																																																																																											
<b>Předmět změny:</b> Ukončení lamelových podhledů																																																																																											
<b>Žádost vznesl:</b> PBW GROUP s.r.o.																																																																																											
<b>Odkazy na výkresy :</b> Pokyn projektanta č. PAE01-10																																																																																											
<b>Důvod změny:</b> Podhled exteriér - po demontáži stávajícího podhledu bylo zjištěno atypické provedení původní závěsné konstrukce podhledu. Tato konstrukce byla výškově v kolizi s nově navrženým osvětlením. Z rozhodnutí GP byla snížena výšková uroveň nově instalovaného podhledu o 14 cm a vzniklý prostor mezi čelním obkladem a vodorovným podhledem byl zakryt pomocí atypického lakovaného hliníkového prvku Podhled interiéru - při provádění nového podhledu byly v místě styku stávajícího zákrytu technologie u fasády zjištěny velké nerovnosti na původní konstrukci. Z tohoto důvodu byl původně navržený L profil ukončující podhled zaměněn za Z profil. Jedná se o nepředvídatelnou událost - tato situace nemohla být odhalena při zpracovávání projektové dokumentace, neboť prostor nebyl přístupný.																																																																																											
<b>Časové ohodnocení:</b> beze změny <span style="float: right;"><b>Dopad do celkových termínů :</b> ne</span>																																																																																											
<b>SPECIFIKACE ZMĚNY (změny položky, kvality, rozměrů, termínů či dodatečné / neprovedené práce):</b>																																																																																											
Přípočet nových klempířských prvků a odpočet původně uvažovaných.																																																																																											
<b>POLOŽKY VYVOLANÉ TOUTO ZMĚNOU:</b> <span style="float: right;"><b>Cena</b></span>																																																																																											
<table border="1" style="width: 100%; border-collapse: collapse;"> <thead> <tr> <th colspan="2" style="background-color: #e1eef6;">Akce:</th> <th colspan="4" style="background-color: #e1eef6;">WELCOME CENTRUM</th> </tr> <tr> <th colspan="2" style="background-color: #e1eef6;">Název změny:</th> <th colspan="4" style="background-color: #e1eef6;">POKYN PRO STAVBU Č. PAE 01 - 04 -UKONČENÍ PODHLEDŮ HUNTER DOUGLAS</th> </tr> <tr> <th style="background-color: #e1eef6;">Kód položky</th> <th style="background-color: #e1eef6;">Popis</th> <th style="background-color: #e1eef6;">MJ</th> <th style="background-color: #e1eef6;">Počet</th> <th style="background-color: #e1eef6;">JC</th> <th style="background-color: #e1eef6;">CC</th> <th style="background-color: #e1eef6;">Zdůvodnění</th> </tr> </thead> <tbody> <tr> <td colspan="6"><b>Přípočty</b></td> </tr> <tr> <td colspan="5"></td> <td style="text-align: right;"><b>238 315 Kč</b></td> <td></td> </tr> <tr> <td>není ve výkazu</td> <td>767583704R1</td> <td>Dodávka a montáž ukončovacího profilu pro venkovní podhled z důvodu snížení výšky podhledu. VIZ DETAIL 4</td> <td>bm</td> <td>118,00</td> <td>1 392,75</td> <td>164 345 Kč</td> </tr> <tr> <td>není ve výkazu</td> <td>767583704R2</td> <td>Dodávka a montáž Z profilu u fasády z důvodu zakrytí stávající spáry mezi podhledem a distribučními prvky VZT. VIZ DETAIL 1</td> <td>bm</td> <td>130,00</td> <td>569,00</td> <td>73 970 Kč</td> </tr> <tr> <td colspan="6"><b>Odpočty</b></td> </tr> <tr> <td colspan="5"></td> <td style="text-align: right;"><b>97 452 Kč</b></td> <td></td> </tr> <tr> <td>IS_3 položka 46</td> <td>767583704R0</td> <td>V03.4 Ukončení hliníkového podhledu u fasády v interiéru, viz tabulka výrobků</td> <td>bm</td> <td>130,00</td> <td>288,88</td> <td>37 554 Kč</td> </tr> <tr> <td>IS_3 položka 48</td> <td>767583706R0</td> <td>V03.6 Ukončení hliníkového podhledu na volném konci v exteriéru, viz tabulka výrobků</td> <td>m</td> <td>130,00</td> <td>460,75</td> <td>59 898 Kč</td> </tr> <tr> <td colspan="6"><u>Návrat do rekapitulace</u></td> </tr> <tr> <td colspan="5" style="text-align: right;"><b>Změna celkem bez DPH</b></td> <td style="text-align: right;"><b>140 863 Kč</b></td> <td></td> </tr> </tbody> </table>						Akce:		WELCOME CENTRUM				Název změny:		POKYN PRO STAVBU Č. PAE 01 - 04 -UKONČENÍ PODHLEDŮ HUNTER DOUGLAS				Kód položky	Popis	MJ	Počet	JC	CC	Zdůvodnění	<b>Přípočty</b>											<b>238 315 Kč</b>		není ve výkazu	767583704R1	Dodávka a montáž ukončovacího profilu pro venkovní podhled z důvodu snížení výšky podhledu. VIZ DETAIL 4	bm	118,00	1 392,75	164 345 Kč	není ve výkazu	767583704R2	Dodávka a montáž Z profilu u fasády z důvodu zakrytí stávající spáry mezi podhledem a distribučními prvky VZT. VIZ DETAIL 1	bm	130,00	569,00	73 970 Kč	<b>Odpočty</b>											<b>97 452 Kč</b>		IS_3 položka 46	767583704R0	V03.4 Ukončení hliníkového podhledu u fasády v interiéru, viz tabulka výrobků	bm	130,00	288,88	37 554 Kč	IS_3 položka 48	767583706R0	V03.6 Ukončení hliníkového podhledu na volném konci v exteriéru, viz tabulka výrobků	m	130,00	460,75	59 898 Kč	<u>Návrat do rekapitulace</u>						<b>Změna celkem bez DPH</b>					<b>140 863 Kč</b>	
Akce:		WELCOME CENTRUM																																																																																									
Název změny:		POKYN PRO STAVBU Č. PAE 01 - 04 -UKONČENÍ PODHLEDŮ HUNTER DOUGLAS																																																																																									
Kód položky	Popis	MJ	Počet	JC	CC	Zdůvodnění																																																																																					
<b>Přípočty</b>																																																																																											
					<b>238 315 Kč</b>																																																																																						
není ve výkazu	767583704R1	Dodávka a montáž ukončovacího profilu pro venkovní podhled z důvodu snížení výšky podhledu. VIZ DETAIL 4	bm	118,00	1 392,75	164 345 Kč																																																																																					
není ve výkazu	767583704R2	Dodávka a montáž Z profilu u fasády z důvodu zakrytí stávající spáry mezi podhledem a distribučními prvky VZT. VIZ DETAIL 1	bm	130,00	569,00	73 970 Kč																																																																																					
<b>Odpočty</b>																																																																																											
					<b>97 452 Kč</b>																																																																																						
IS_3 položka 46	767583704R0	V03.4 Ukončení hliníkového podhledu u fasády v interiéru, viz tabulka výrobků	bm	130,00	288,88	37 554 Kč																																																																																					
IS_3 položka 48	767583706R0	V03.6 Ukončení hliníkového podhledu na volném konci v exteriéru, viz tabulka výrobků	m	130,00	460,75	59 898 Kč																																																																																					
<u>Návrat do rekapitulace</u>																																																																																											
<b>Změna celkem bez DPH</b>					<b>140 863 Kč</b>																																																																																						
<b>Celkové předpokládané náklady</b> <span style="float: right;"><b>140 863 Kč</b></span>																																																																																											
<b>Oznámil za Zhotovitele:</b>			<b>Převzal za Objednatele:</b>																																																																																								
<b>Datum a podpis:</b>			<b>Datum a podpis:</b>																																																																																								
Toto Oznámení nesmí být považováno za Pokyn k provedení změny.																																																																																											

Původní řešení

**POZNÁMKA:**  
 Všechny rozměry jsou v mm. Pokud není uvedeno jinak, všechny rozměry jsou v mm. Pokud není uvedeno jinak, všechny rozměry jsou v mm. Pokud není uvedeno jinak, všechny rozměry jsou v mm.

**PRONÁJEMÁŘI (FABRIK):**  
**Chapman Taylor**  
 JIHOVÝ PŘEDVÍZKY  
 PRAHA  
 VÝVOJÁŘSKÝ ÚSTAV  
 VÝVOJÁŘSKÝ ÚSTAV  
 VÝVOJÁŘSKÝ ÚSTAV  
 VÝVOJÁŘSKÝ ÚSTAV  
 PETA ČERNÁČKA  
 ZODPOVĚDĚLÁ

**JINÍ KOS:**  
 Ukončení podhledu  
 D9036.1

VERZE	18.12.2015	12
OPRAVA	27.11.2015	1,04
POČET	1,04	12

**D9036.1a**

**D9036.1b**

- Hřístkový omešák 75/150225 mm
- Hřístkový nosník
- Uzávěrný prvek
- Rozbojový profil 1,0 mm o rozměrech 45x21x21x18,5
- Závěsný prvek
- Závěsný prvek
- Rozbojový profil

Nové řešení DETAIL 1

BARVA BILÁ, RAL 9003  
 CELKEM 220,5m  
 ROZVINUTÁ ŠÍŘKA 161,5mm

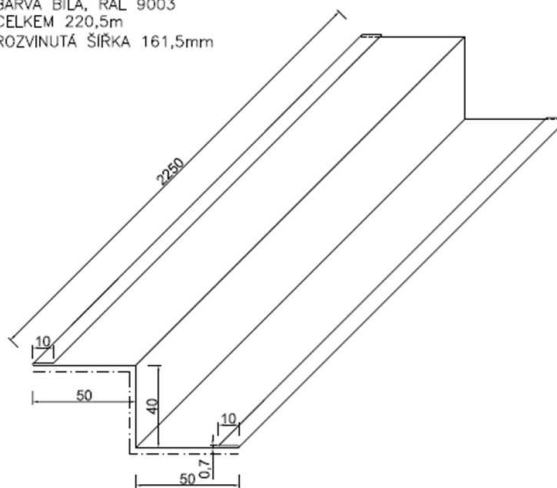

SPOJKA, tl. 0,7mm

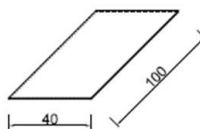

oplnění

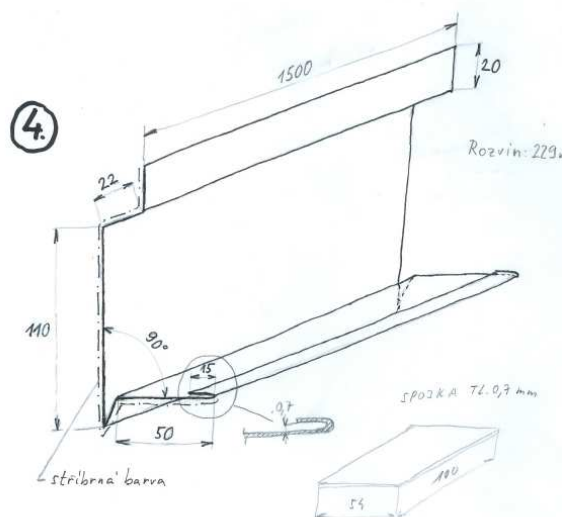

<b>Akce:</b>	<b>WELCOME CENTRUM</b>
<b>Název změny:</b>	<b>UKONČENÍ LAMELOVÝCH PODHLEDŮ</b>

kód položky	Popis	MJ	Počet	JC	CC	Zdůvodnění
	<b>Přípočty</b>				<b>238 315 Kč</b>	
není ve výkazu	767583704R1 Dodávka a montáž ukončovacího profilu pro venkovní podhled z důvodu snížení výšky podhledu, VIZ DETAIL 4	bm	118,00	1 392,75	164 345 Kč	
není ve výkazu	767583704R2 Dodávka a montáž Z profilu u fasády z důvodu zakrytí stávající spáry mezi podhledem a distribučními prvky VZT , VIZ DETAIL 1	bm	130,00	569,00	73 970 Kč	
	<b>Odpočty</b>				<b>- 97 452 Kč</b>	
IS_3 položka 46	767583704R0 V03.4 Ukončení hliníkového podhledu u fasády v interiéru, viz.tabulka výrobků	bm	130,00	288,88	- 37 554 Kč	
IS_3 položka 48	767583706R0 V03.6 Ukončení hliníkového podhledu na volném konci v exteriéru, viz.tabulka výrobků	m	130,00	460,75	- 59 898 Kč	
	<a href="#">Návrat do rekapitulace</a>					

<b>Změna celkem bez DPH</b>					<b>140 863 Kč</b>
-----------------------------	--	--	--	--	-------------------

	<b>Projekt:</b>	Welcome Center, úpravy příletové haly - Terminál 1	
	<b>Objednatel:</b>	Letiště Praha, a.s.	
	<b>Předmět:</b>	Oznámení možné změny	05
<b>Komu :</b> Letiště Praha, a.s.		<b>Od :</b> PBW GROUP s.r.o.	
<b>Stavební objekt:</b>	Blok (3) Rekonstrukce podhledu část 100 Architektonicko stavební		
<b>Předmět změny:</b>	Zajištění požární hlídky		
<b>Žádost vznesl:</b>	Letiště Praha a.s.		
<b>Odkazy na výkresy :</b>	Email ze dne 11.3.2016 od požárního preventisty LP		
<b>Důvod změny:</b>	V rámci zpracování zvláštních požárně bezpečnostních opatření od požárního preventisty Objednatele, byl vznesen požadavek na zajištění požární hlídky zhotovitele 2+0 po dobu vypnutí lineárních hlásičů. Tyto lineární hlásiče se však nachází v pozici prostoru nad lešením, kde bude kontinuálně probíhat domontáž a zpětná montáž podhledů a prací s tím spojených.		
<b>Časové ohodnocení:</b>	beze změny	<b>Dopad do celkových termínů :</b>	ne
<b>SPECIFIKACE ZMĚNY (změny položky, kvality, rozměrů, termínů či dodatečné / neprovedené práce):</b>			
Zajištění výkonu funkce požárních hlídky v příletové hale			
<b>POLOŽKY VYVOLANÉ TOUTO ZMĚNOU:</b>	viz příloha	<b>Cena</b>	
	viz příloha		
<b>Celkové předpokládané náklady</b>	<b>226 800,00 Kč</b>		
Oznámil za Zhotovitele:		Převzal za Objednatele:	
Datum a podpis:		Datum a podpis:	
Toto Oznámení nesmí být považováno za Pokyn k provedení změny.			

<b>Akce:</b>	<b>WELCOME CENTRUM</b>
Název změny:	<b>ZAJIŠTĚNÍ POŽÁRNÍ</b>

		MJ	Počet	JC	CC	Zdůvodnění
	<b>Připočty</b>				<b>226 800 Kč</b>	
075403000R	ZAJIŠTĚNÍ POŽÁRNÍ HLÍDKY 2+ 0 PO DOBU VÝSTAVBY	HOD	1 512,00	150,00	226 800 Kč	
	<b>Odpočty</b>				<b>- Kč</b>	
					<b>- Kč</b>	
<a href="#">Návrat do rekapitulace</a>						

<b>Změna celkem bez DPH</b>					<b>226 800 Kč</b>	
-----------------------------	--	--	--	--	-------------------	--

	<b>Projekt:</b>	Welcome Center, úpravy příletové haly - Terminál 1				
	<b>Objednatel:</b>	Letiště Praha, a.s.				
	<b>Předmět:</b>	Oznámení možné změny	08			
<b>Komu :</b> Letiště Praha, a.s.		<b>Od :</b> PBW GROUP s.r.o.				
<b>Stavební objekt:</b> Blok (1) Návštěvnícké centrum část 100 Architektonicko stavební						
<b>Předmět změny:</b> Úprava stávajících stěn nové rozvodny silnoproud z požárních důvodů						
<b>Žádost vznesl:</b> PBW GROUP s.r.o.						
<b>Odkazy na výkresy :</b>						
<b>Důvod změny:</b> Při provádění stavebních úprav na hranici mezi místnostmi 1090 a 1244a bylo zjištěno, že stávající sádkartonové stěny neodpovídají požadavku PBR. V zadávací dokumentaci se jedná o modrou část konstrukce ve výkresu PBR. Z tohoto důvodu bylo nutné provést úpravu stávající konstrukce tak, aby vyhověla PBR. Při vyhotovení projektové dokumentace nebylo možno tento fakt detekovat bez znehodnocení stávajících konstrukcí v prostorech určených nájemci. Jedná se o neověřitelnou událost vzniklou při realizaci.						
<b>Časové ohodnocení:</b> bez dopadu		<b>Dopad do celkových termínů :</b> ne				
<b>SPECIFIKACE ZMĚNY (změny položky, kvality, rozměrů, termínů či dodatečné / neprovedené práce):</b>						
Provedení demontáž stávající stěny a montáž nové konstrukce splňující požadavky PBR včetně finálních povrchových úprav. Nepředvídatelná skutečnost.						
<b>POLOŽKY VYVOLANÉ TOUTO ZMĚNOU:</b>		viz příloha ZL 08		<b>Cena</b>		
<b>Akce:</b> WELCOME CENTRUM						
<b>Název změny:</b> ÚPRAVA STÁVAJÍCÍCH STĚN NOVÉ ROZVODNY SILNOPROUDŮ Z POŽÁRNÍCH DŮVODŮ						
	<b>Popis</b>	<b>MJ</b>	<b>Počet</b>	<b>JC</b>	<b>CC</b>	<b>Zdůvodnění</b>
	<b>Připočty</b>					<b>23 925 Kč</b>
	769111812 Demontáž stávající stěny	m <sup>2</sup>	27,00	85,00		2 295 Kč
	763111424 1280 SDK příčka tl 125 mm profil CW+UW 75 desky 2xDP 12,5 EI 30/DP1	m <sup>2</sup>	27,00	795,00		21 465 Kč
	997013212 Vnitrostaveništní doprava sutí a vybouraných hmot pro budovy v do 9 m ručně	t	0,50	180,00		90 Kč
	997013501 Odvoz sutí na skládku a vybouraných hmot nebo meziskládku do 1 km se složením	t	0,50	150,00		75 Kč
	997013831 Poplatek za uložení stavebního smíšeného odpadu na skládce (skládkovné - OSB desky vyjmuty)	t	0,50	250,00		125 Kč
	<a href="#">Návrat do rekapitulace</a>					
<b>Změna celkem bez DPH</b>					<b>23 925 Kč</b>	
<b>Celkové předpokládané náklady</b>					<b>23 925,00 Kč</b>	
<b>Oznámil za Zhotovitele:</b>					<b>Převzal za Objednatele:</b>	
<b>Datum a podpis:</b>					<b>Datum a podpis:</b>	
Toto Oznámení nesmí být považováno za Pokyn k provedení změny.						

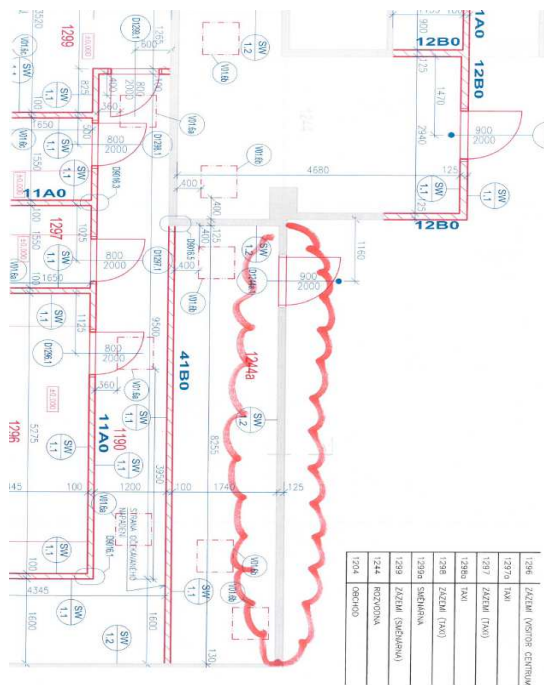

Sonda do stávající konstrukce



Nově provedená příčka

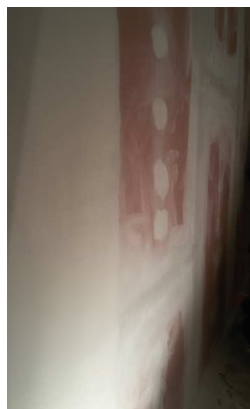

<b>Akce:</b>	<b>WELCOME CENTRUM</b>
Název změny:	ÚPRAVA STÁVAJÍCÍCH STĚN NOVÉ ROZVODNY SILNOPROUDŮ Z POŽÁRNÍCH DŮVODŮ

	Popis	MJ	Počet	JC	CC	Zdůvodnění
	<b>Přípočty</b>				<b>23 925 Kč</b>	
SI_1 položka 23	763111812 Demontáž stávající stěny	m2	27,00	85,00	2 295 Kč	
SI_1 položka 19	763111424 12B0 SDK příčka tl 125 mm profil CW+UW 75 desky 2xDF 12,5 EI 30/DP1	m2	27,00	795,00	21 465 Kč	
SI_1 položka 9	997013212 Vnitrostaveništní doprava suti a vybouraných hmot pro budovy v do 9 m ručně	t	0,50	180,00	90 Kč	
SI_1 položka 10	997013501 Odvoz suti na skládku a vybouraných hmot nebo meziskládku do 1 km se složením	t	0,50	150,00	75 Kč	
SI_1 položka 12	997013831 Poplatek za uložení stavebního směsného odpadu na skládce (skládkovné - OSB desky vyjmuty)	t	0,50	250,00	125 Kč	
	<a href="#">Návrat do rekapitulace</a>					
<b>Změna celkem bez DPH</b>					<b>23 925 Kč</b>	



	<b>Projekt:</b>	Welcome Center, úpravy příletové haly - Terminál 1	
	<b>Objednatel:</b>	Letiště Praha, a.s.	
	<b>Předmět:</b>	Oznámení možné změny	<b>09</b>

Komu : Letiště Praha, a.s.

Od : PBW GROUP s.r.o.

**Stavební objekt:** Blok (1) Návštěvnické centrum  
část 100 Architektonicko stavební

**Předmět změny:** stavební úpravy místnosti 1204 a 1204 a

**Žádost vznesl:** Letiště Praha a.s.

**Odkazy na výkresy :** Pokyn projektanta PAE01-16

**Důvod změny:** Po provedení demontáže stěny mezi místnostmi 1299 a 1204 bylo zjištěno, že v místnosti 1204 a 1204 a je částečně zborcený strop, a místnost je celkově ve velmi špatném stavu. Vzhledem k plánovanému využití tohoto prostoru jako skladu pro informace, bylo nutné provést drobné stavební úpravy, demontáže a odstranění původních nefunkčních prvků TZB, výškové vyrovnání podlahy. Dále byly doplněny svítidla. Součástí předpokládaných cenových dopadů není doplnění chybějící EPS. Jde o nepředvídatelnou skutečnost, kdy projektant nemohl předpokládat stav stávajících konstrukcí a zakrytých instalací TZB.

**Časové ohodnocení:** bez dopadu

**Dopad do celkových termínů :** ne

**SPECIFIKACE ZMĚNY (změny položky, kvality, rozměrů, termínů či dodatečné / neprovedené práce):**

Provedení kompletních demontáží stropu, podlah a lehkých dělicích příček, úprava rozvodů TZB, jejich vyvěšení, montáž nového samonosného podhledu, provedení vyrovnání podlahy systémovými deskami FARMACEL a podsypem, doplnění světlení

**POLOŽKY VYVOLANÉ TOUTO ZMĚNOU:** viz příloha ZL 09

**Cena**

Objekt	Popis	KS	Plán	ÚP	KČ	Skutkové
100	Demontáž stropu	1	1	1	1	1
100	Demontáž příček	1	1	1	1	1
100	Demontáž podlahy	1	1	1	1	1
100	Úprava rozvodů TZB	1	1	1	1	1
100	Montáž podhledu	1	1	1	1	1
100	Montáž příček	1	1	1	1	1
100	Montáž podlahy	1	1	1	1	1
100	Podsyp	1	1	1	1	1
100	Doplnění světlení	1	1	1	1	1
100	CELKOVÉ PŘEDPOKLÁDANÉ NÁKLADY					54 818 Kč

**Celkové předpokládané náklady**

**54 818 Kč**

Oznámil za Zhotovitele:



Převzal za Objednatele:

Datum a podpis:

Datum a podpis:

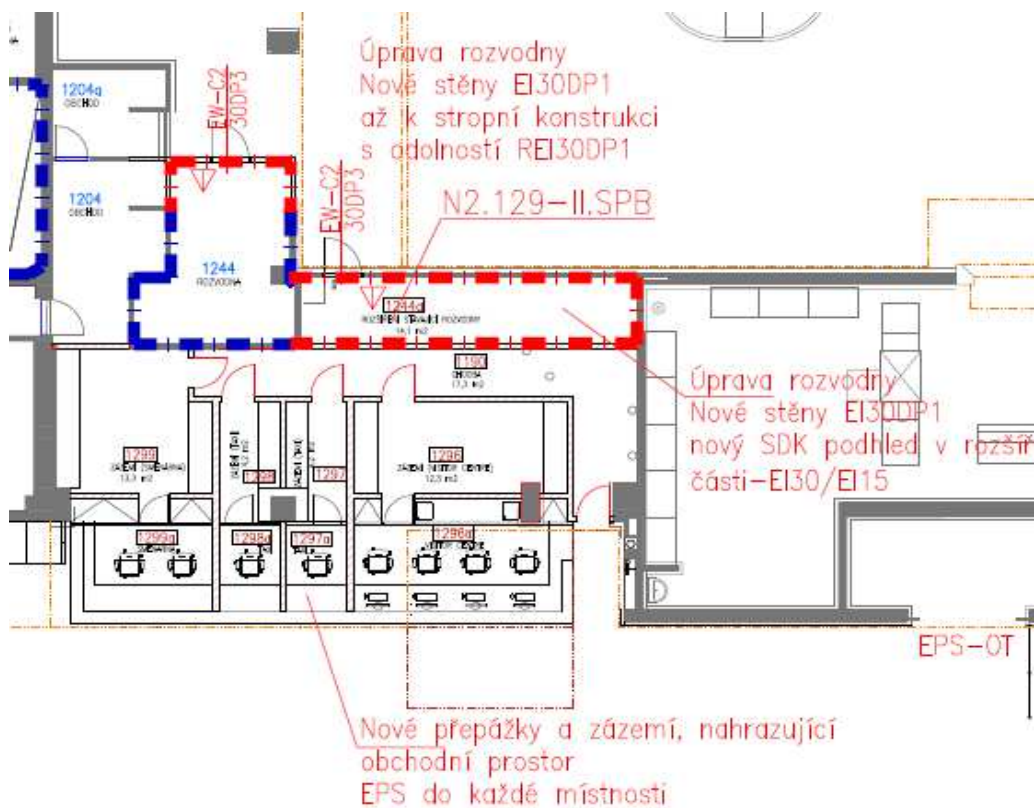
Toto Oznámení nesmí být považováno za Pokyn k provedení změny.

101b  
H4A

	Nová hranice PÚ
	Stávající hranice PÚ
	Nová hranice evakuační zóny rozhlasu



<b>Akce:</b>	<b>WELCOME CENTRUM</b>
<b>Název změny:</b>	<b>ÚPRAVA MÍSTNOSTI 1204</b>

			MJ	Počet	JC	CC	Zdůvodnění
		<b>Přípočty</b>				<b>54 818 Kč</b>	
SI_1 položka 23	763111812	Demontáž stávající dělicí systémové stěny (SDK)	m2	4,50	85,00	383 Kč	
není ve výkazu	766121210	Montáž stěn plných s výplní do v. 2,7m	m2	4,50	115,00	518 Kč	
není ve výkazu	763131821	Demontáž stropní konstrukce	m2	12,60	82,90	1 045 Kč	
SI_1 položka 28	7631315111	SDK podhled samonosný	m2	12,60	690,00	8 694 Kč	
SI_1 položka 9	997013212	Vnitrostavěbní doprava suti a vybouraných hmot pro budovy v do 9 m ručně	t	2,68	180,00	483 Kč	
SI_1 položka 10	997013501	Odvoz suti na skládku a vybouraných hmot nebo meziskládku do 1 km se složením	t	2,68	150,00	402 Kč	
SI_1 položka 11	997013509	Příplatek k odvozu suti a vybouraných hmot na skládku ZKD 1 km přes 1 km	t	53,64	2,00	107 Kč	
SI_1 položka 12	997013831	Poplatek za uložení stavebního směsného odpadu na skládce (skládkovné)	t	2,68	250,00	671 Kč	
není ve výkazu	75151000R1	Demontáž a odstranění zbytečných prvků TZB	kpl	1,00	1 344,00	1 344 Kč	
není ve výkazu	965024121	Demontáž stávající podlahy	m2	10,00	150,00	1 500 Kč	
není ve výkazu	763251221	Sádrovláknitá podlaha tl 35 mm z desek tl 2x12,5 mm podsyp 10 mm	m2	10,00	724,00	7 240 Kč	
není ve výkazu	763251391	Příplatek k sádrovláknité podlaze za každý dalších 10 mm suchého podsypu	m2	80,00	102,00	8 160 Kč	
SI_1 položka 83	771990111	Vyrovnání podkladu seimonivelační stěrkou tl.3mm	m2	3,00	50,00	150 Kč	
není ve výkazu	771990191	Příplatek k vyrovnání podkladu seimonivelační stěrku ZKD 1mm tloušťky	m2	9,00	35,50	320 Kč	
SI_1 položka 79	697510150	Dodávka koberce	m2	11,20	350,00	3 920 Kč	
SI_1 položka 78	776572100	Montáž koberce	m2	11,20	85,00	952 Kč	
SI_1 položka 77	697512040	Lišta kobercová	bm	14,00	96,00	1 344 Kč	
SI_1 položka 76	776421100	Lepení lišty	bm	14,00	12,00	168 Kč	
SI_1 položka 90	784221101	Malby a nátěry	m2	30,00	60,00	1 800 Kč	
SI_14 položka 5	952905241	Úklid prostoru	m2	11,20	45,00	504 Kč	
700_ESI_1 položka 33	002.03	CXKH-R 3x1,5	m	85,00	15,02	1 276 Kč	
700_ESI_1 položka 34	002.04	Montáž Cu kabelu do 7x6	m	85,00	25,96	2 206 Kč	
700_ESI_1 položka 1	001.01	Zásuvka jednoduchá - pod omítku 16A/230V, barva bílá - komplet (standard - ABB Tango)	ks	1,00	88,66	89 Kč	
700_ESI_1 položka 2	001.02	Montáž prvku	ks	1,00	79,02	79 Kč	
700_ESI_1 položka 15	001.19	Spínač - fazení 1 - pod omítku, IP20, s rámečkem, barva bílá - komplet (standard - ABB Tango)	ks	1,00	101,78	102 Kč	
700_ESI_1 položka 16	001.20	Montáž prvku	ks	1,00	120,81	121 Kč	
700_ESI_1 položka 61	003.11	Elektroinstalační trubka ohebná 25 mm (bezhalogenová), vč.přichytek	m	55,00	42,38	2 331 Kč	
700_ESI_1 položka 62	003.12	Montáž	m	55,00	27,57	1 516 Kč	
700_ESI_1 položka 73	003.31	Krabice rozvodná vč. svorek, víčka, (bezhalogenová)	ks	2,00	53,17	106 Kč	
700_ESI_1 položka 74	003.32	Montáž	ks	2,00	112,48	225 Kč	
700_ESI_1 položka 176	007.06	Utěsnění prostupu požárně dělicí konstrukcí do 200x200	ks	2,00	315,92	632 Kč	
700_ESI_1 položka 177	007.07	Montáž	ks	2,00	149,97	300 Kč	
700_ESI_1 položka 212	008.29	EKO LED INDUST 120 4k5 840, označení v projektu: Q, LED průmyslové přisazené svítidlo, opálový difuzor, IP65, Ra > 80, teplota chromatičnosti 4 000 K, světelný tok zdroje 4 500 lm, příkon 35W	ks	1,00	2 125,00	2 125 Kč	
700_ESI_1 položka 213	008.30	Montáž prvku	ks	1,00	303,40	303 Kč	
700_ESI_1 položka 214	008.31	EKO LED INDUST 120 4k5 840, označení v projektu: QN, LED průmyslové přisazené svítidlo, opálový difuzor, IP65, baterie 1 hod, Ra > 80, teplota chromatičnosti 4 000 K, světelný tok zdroje 4 500 lm, příkon 35W	ks	1,00	3 525,00	3 525 Kč	
700_ESI_1 položka 215	008.32	Montáž prvku	ks	1,00	178,43	178 Kč	
		<b>Cenová nabídka neobsahuje doplnění EPS</b>					
		<b>Návrat do rekapitulace</b>					

<b>Změna celkem bez DPH</b>	<b>54 818 Kč</b>
-----------------------------	------------------

<p><b>Prague Airport</b> VÁCLAV HAVEL AIRPORT PRAGUE</p>	<b>Projekt:</b>	Welcome Center, úpravy příletové haly - Terminál 1		
	<b>Objednatel:</b>	Letiště Praha, a.s.		
	<b>Předmět:</b>	Oznámení možné změny	<b>10</b>	

**Komu :** Letiště Praha, a.s.

**Od :** PBW GROUP s.r.o.

**Stavební objekt:** Blok (1) Návštěvnické centrum  
část 100 Architektonicko stavební

**Předmět změny:** Úprava místnosti IDF 6 nad rámec projektu

**Žádost vznesl:** Letiště Praha a.s.

**Odkazy na výkresy :**

**Důvod změny:** Po zahájení prací ve slaboproudé rozvodně IDF 6 byly zjištěny nedostatky na stávajících požárně dělících konstrukcích. Zejména se jednalo o příčky, které nebyly provedeny až ke stropní konstrukci, dále velké množství původních instalací nad plánovaným podhledem. Tyto kabeláže nebyly vyvěšeny a SDK strop rozvodny zatěžovaly, tak že ho bylo nutné zdemontovat. Dále vzhledem k nutnosti provést z dané místnosti požární úsek, byly navrženy úpravy stávajících konstrukcí , jejich doplnění, vyvěšení a úprava rozvodů TZB. Vzhledem k nutnosti úpravy stávajících konstrukcí musela být navržena demontáž stávajících obkladů stěn a jejich zpětná montáž po dokončení úprav. Jde o nepředvídatelnou skutečnost, neboť prostory byly ve fázi přípravy PD nepřístupné a stávající stav konstrukcí nebylo možné bez demontáží odhalit.

**Časové ohodnocení:** bez dopadu

**Dopad do celkových termínů :** ne

**SPECIFIKACE ZMĚNY (změny položky, kvality, rozměrů, termínů či dodatečné / neprovedené práce):**

Demontáž stávajících pohledových obkladů, doplnění sádrokartonových příček nad původními podhledy, Úprava stávajících kabelových tras vyvěšením, Doplnění sádrokartonového kastlíku kolem stávajících kabelových rozvodů, Demontáž stávající nefunkční VZT, zpětná montáž obkladu

**POLOŽKY VYVOLANÉ TOUTO ZMĚNOU:** viz příloha ZL 10 **Cena**

			MJ	Počet	JC	CC	Základní
<b>Připočty</b>							<b>34 536 Kč</b>
SI_1 položka 19	763111424	Provedení úprav stávajících stěn doplněním nad podhledy, dílčí doplnění SDK	m2	5,00	795,00	3 975 Kč	
SI_3B položka 5	766411811	Demontáž MDF obkladu	m2	26,40	85,00	2 261 Kč	
není ve výkazu	766414000R	Truhlářské úpravy MDF obkladu	m2	16,00	542,00	8 672 Kč	
není ve výkazu	766414231	Zpětná montáž MDF obkladu	m2	26,60	273,00	7 282 Kč	
není ve výkazu	767164513R	Úprava stávajících sádrokartonového kastlíku pro vedení ESI, rš 900mm	bm	11,09	490,00	5 434 Kč	
SI_1 položka 33	58807140	Dodávka revizních dvířek 600x600 mm	ks	1,00	842,00	842 Kč	
SI_1 položka 32	61017215	Montáž revizních dvířek 600x600 mm	ks	1,00	150,00	150 Kč	
není ve výkazu	75473993R	Vyvěšení stávajících kabelů	hod	12,00	930,00	3 960 Kč	
není ve výkazu	75151008R	Demontáž stávající VZT	hod	6,00	330,00	1 980 Kč	
<b>Návrat do rekapitulace</b>							
<b>Změna celkem bez DPH</b>							<b>34 536 Kč</b>

**Celkové předpokládané náklady**

**34 536**

Oznámil za Zhotovitele:		Převzal za Objednatele:
Datum a podpis:		Datum a podpis:

Toto Oznámení nesmí být považováno za Pokyn k provedení změny.

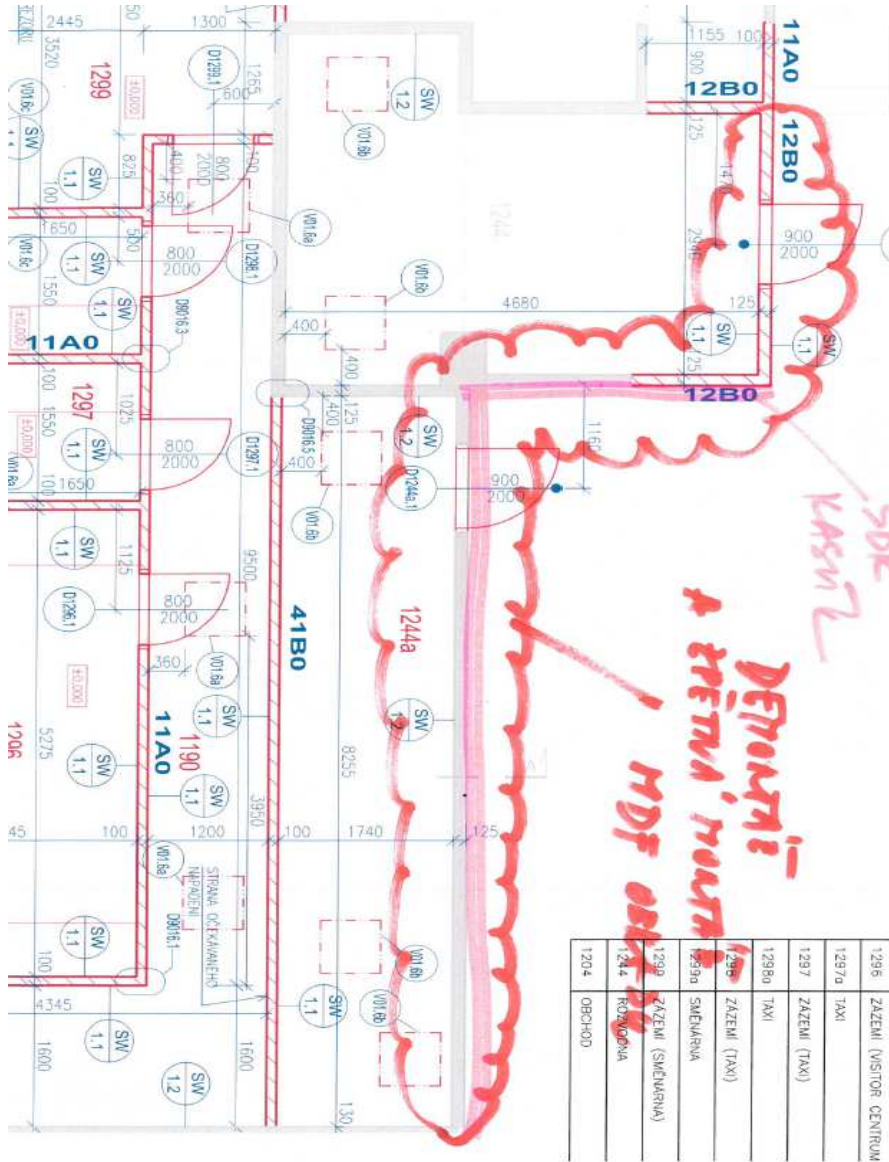

1296	ZÁZEMÍ (VSTUPNÍ CENTRUM)
1297a	TAXI
1297	ZÁZEMÍ (TAXI)
1298a	TAXI
1298	ZÁZEMÍ (TAXI)
1299a	SMĚRÁRNA
1299	ZÁZEMÍ (SMĚRÁRNA)
1244	ROZVODNA
1204	OBCHOD

<b>Akce:</b>	<b>WELCOME CENTRUM</b>
<b>Název změny:</b>	<b>ÚPRAVA MÍSTNOSTI IDF 6 NAD RÁMEC PROJEKTU</b>

			MJ	Počet	JC	CC	Zdůvodnění
		<b>Popis</b>					
		<b>Přípočty</b>				<b>34 536 Kč</b>	
Sl_1 položka 19	763111424	Provedení úprav stávajících stěn doplněním nad podhledy, dílčí doplnění SDK	m2	5,00	795,00	3 975 Kč	
Sl_18 položka 5	766411811	Demontáž MDF obkladu	m2	26,60	85,00	2 261 Kč	
není ve výkazu	766414000R	Truhlářské úpravy MDF obkladu	m2	16,00	542,00	8 672 Kč	
není ve výkazu	766414231	Zpětná montáž MDF obkladu	m2	26,60	273,00	7 262 Kč	
není ve výkazu	763164551R	Úprava stávajících sádrokartonového kastlíku pro vedení ESI, rš.900mm	bm	11,09	490,00	5 434 Kč	
Sl_1 položka 33	590307140	Dodávka revizních dveří 600x600 mm	ks	1,00	842,00	842 Kč	
Sl_1 položka 32	763172315	Montáž revizních dveří 600x600 mm	ks	1,00	150,00	150 Kč	
není ve výkazu	74473993R	Vyvěšení stávajících kabelů	hod	12,00	330,00	3 960 Kč	
není ve výkazu	75151008R	Demontáž stávající VZT	hod	6,00	330,00	1 980 Kč	
		<a href="#">Návrat do rekapitulace</a>					

<b>Změna celkem bez DPH</b>						<b>34 536 Kč</b>
-----------------------------	--	--	--	--	--	------------------



<b>Akce:</b>	<b>WELCOME CENTRUM</b>
<b>Název změny:</b>	<b>DOPLNĚNÍ ZÁSUVK ZÁZEMÍ WELCOME CENTRA</b>

		Popis	MJ	Počet	JC	CC	Zdůvodnění
		<b>Přípočty</b>				<b>28 299 Kč</b>	
909-SCS_Celek_1 položka 19	19.	Dodávka - Nosná maska 2x RJ 45 pro ABB Tango	ks	1,00	22,87	23 Kč	
909-SCS_Celek_1 položka 18	18.	Montáž - Nosná maska 2x RJ 45 pro ABB Tango	ks	1,00	101,20	101 Kč	
909-SCS_Celek_1 položka 21	21.	Dodávka - Kryt komunikační zásuvky ABB Tango, bílá	ks	1,00	53,49	53 Kč	
909-SCS_Celek_1 položka 20	20.	Montáž - Kryt komunikační zásuvky ABB Tango, bílá	ks	1,00	6,80	7 Kč	
909-SCS_Celek_1 položka 23	23.	Dodávka - Jednorámeček ABB Tango, bílá	ks	1,00	18,60	19 Kč	
909-SCS_Celek_1 položka 22	22.	Montáž - Jednorámeček ABB Tango, bílá	ks	1,00	6,80	7 Kč	
909-SCS_Celek_1 položka 25	25.	Dodávka - Modul RJ45 (Jack) 110, kat. 6, nestíněný RiT	ks	2,00	110,16	220 Kč	
909-SCS_Celek_1 položka 24	24.	Montáž - Modul RJ45 (Jack) 110, kat. 6, nestíněný RiT	ks	2,00	6,80	14 Kč	
909-SCS_Celek_1 položka 27	27.	Dodávka - Instalační krabička pro 2 zásuvku (do stěny,VZTKanálu)	ks	1,00	4,53	5 Kč	
909-SCS_Celek_1 položka 26	26.	Montáž - Instalační krabička pro 2 zásuvku (do stěny,VZTKanálu)	ks	1,00	34,45	34 Kč	
909-SCS_Celek_1 položka 61	61.	Dodávka - CLASSix UTP Horizontal Cable, HFFR 332-3 Cat A, 305m Box	m	180,00	30,60	5 508 Kč	
909-SCS_Celek_1 položka 60	60.	Montáž - CLASSix UTP Horizontal Cable, HFFR 332-3 Cat A, 305m Box	m	180,00	13,55	2 439 Kč	
není ve výkazu	743541122R	Dodávka-Kabelová trasa tvoření skupinovými držáky (GRIP) vč. Kotvícho či spojovacího materiálu 15cm2	ks	0,00	48,00	- Kč	
není ve výkazu	743541121R	Montáž-Kabelová trasa tvoření skupinovými držáky (GRIP) vč. Kotvícho či spojovacího materiálu 15cm2	ks	270,00	35,20	9 504 Kč	
909-SCS_Celek_1 položka 103	103.	Měření portů a vypracování měřících protokolů (pouze v elektronické podobě)	ks	2,00	40,00	80 Kč	
909-SCS_Celek_1 položka 71	71.	Dodávka-Drobný a pomocný instalační materiál (štítky, popisky apod. 1bal=100ks)	kpl	0,50	680,00	340 Kč	
909-SCS_Celek_1 položka 70	70.	Montáž-Drobný a pomocný instalační materiál (štítky, popisky apod. 1bal=100ks)	kpl	0,50	258,40	129 Kč	
700_ESI_1 položka 37	002.07	CXKH-R 3x2,5	m	85,00	19,91	1 693 Kč	
700_ESI_1 položka 38	002.08	Montáž Cu kabelu do 7x6	m	85,00	25,96	2 206 Kč	
700_ESI_1 položka 57	003.07	Elektroinstalační trubka 25 mm (bezhalogenová), vč.přichytek	m	42,00	42,38	1 780 Kč	
700_ESI_1 položka 58	003.08	Montáž	m	42,00	27,57	1 158 Kč	
700_ESI_1 položka 71	003.29	Krabice instalační (bezhalogenová)	ks	5,00	25,92	130 Kč	
700_ESI_1 položka 72	003.30	Montáž	ks	5,00	26,19	131 Kč	
700_ESI_1 položka 79	003.37	Drobný, jinde nespecifikovaný montážní instalační materiál (Popisy zařízení, Štítky označovací, Pásky vázací, Svorčky ukončovací apod.)	kpl.	1,00	650,00	1 335 Kč	
700_ESI_1 položka 80	003.38	Montáž	kpl.	1,00	310,00	461 Kč	
700_ESI_1 položka 7	001.07	Zásuvka jednoduchá - na omítku 16A/230V, IP44, odlišená barevně (standard - ABB)	ks	5,00	131,26	461 Kč	
700_ESI_1 položka 8	001.08	Montáž prvku	ks	5,00	133,82	461 Kč	
		<a href="#">Návrat do rekapitulace</a>					

<b>Změna celkem bez DPH</b>						<b>28 299 Kč</b>	
-----------------------------	--	--	--	--	--	------------------	--



	<b>Projekt:</b>	Welcome Center, úpravy příletové haly - Terminál 1																																																																																																							
	<b>Objednatel:</b>	Letiště Praha, a.s.																																																																																																							
	<b>Předmět:</b>	Oznámení možné změny	<b>13</b>																																																																																																						
<b>Komu :</b> Letiště Praha, a.s.		<b>Od :</b> PBW GROUP s.r.o.																																																																																																							
<b>Stavební objekt:</b>	Blok (1) Návštěvnícké centrum Blok (3) Rekonstrukce podhledu																																																																																																								
<b>Předmět změny:</b>	Drobné stavební práce v prosotoru WELCOME CENTRA																																																																																																								
<b>Žádost vznesl:</b>	Letiště Praha a.s.																																																																																																								
<b>Odkazy na výkresy :</b>																																																																																																									
<b>Důvod změny:</b>	Po provedení demontáží a vyklizení nově budovaných prostorů byly zjištěny drobné nedostatky na stávajících konstrukcích. Především se jednalo o různé výškové úrovně podlah mezi původními prostory, nátěrem neošetřené ocelové konstrukce přestřešení haly, a nezarovnaní stěn vč. chybějících omítek na stěnách v 2 .NP v místech za vestavěným nábytkem, které byly určeny pro nové rozvaděče osvětlení. Jde o nepředvídatelnou okolnost, neboť ve fázi zpracování PD byla podlaha zakryta dřevěnou konstrukcí a nebylo možné zjistit stávající stav pod ní. Současně tak absence nátěru zrezlých spojů ocelové konstrukce nad podhledem v exteriéru a stavebně nezpůsobilý stav nik pro rozvaděče které hlavy zakrývají truhlářskými prvky																																																																																																								
<b>Časové ohodnocení:</b> bez dopadu	<b>Dopad do celkových termínů :</b>			ne																																																																																																					
<b>SPECIFIKACE ZMĚNY (změny položky, kvality, rozměrů, termínů či dodatečné / neprovedené práce):</b>																																																																																																									
Rozdílné výškové úrovně budou v místnostech upraveny vyboruráním stávající podlahy a doplněním původní sklady na požadované výšky. V chodbě bude změna výškové úrovně řešena vybouráním a provedením původní skladby jako rampy. Chybějící omítka bude doplněna																																																																																																									
<b>POLOŽKY VYVOLANÉ TOUTO ZMĚNOU:</b>		<b>Cena</b>																																																																																																							
viz příloha ZL 13																																																																																																									
<table border="1" style="width: 100%; border-collapse: collapse;"> <thead> <tr> <th style="background-color: #d9e1f2;">Akce:</th> <th colspan="4" style="background-color: #d9e1f2;">WELCOME CENTRUM</th> </tr> <tr> <th style="background-color: #d9e1f2;">Název změny:</th> <th colspan="4" style="background-color: #d9e1f2;">DROBNÉ STAVEBNÍ PRÁCE</th> </tr> </thead> <tbody> <tr> <td></td> <td>Popis</td> <td>MJ</td> <td>Počet</td> <td>JC</td> <td>CC</td> <td>Zaúčtování</td> </tr> <tr> <td></td> <td><b>Připočty</b></td> <td></td> <td></td> <td></td> <td></td> <td><b>18 746 Kč</b></td> </tr> <tr> <td></td> <td>Úprava výškové úrovně podlahy v zázemí WELCOME CENTRA</td> <td></td> <td></td> <td></td> <td></td> <td></td> </tr> <tr> <td>SI_1 položka 96</td> <td>Demontáž podlah (oparmě)</td> <td>m2</td> <td>6,00</td> <td>120,00</td> <td></td> <td>720 Kč</td> </tr> <tr> <td>není ve výkazu</td> <td>Úprava povrchu stropní desky krovem - broušením - broušení podlahy</td> <td>M2</td> <td>6,00</td> <td>300,00</td> <td></td> <td>1 800 Kč</td> </tr> <tr> <td>není ve výkazu</td> <td>Zhotovení rampy</td> <td>M2</td> <td>1,30</td> <td>720,00</td> <td></td> <td>1 580 Kč</td> </tr> <tr> <td>SI_1 položka 40</td> <td>Montáž podlahy</td> <td>M2</td> <td>4,30</td> <td>720,00</td> <td></td> <td>3 100 Kč</td> </tr> <tr> <td></td> <td>Nádrž svařů stávající konstrukce se zvýšenou přesností (sádkovní prostor, práce ve výškách nad 2m), nátěry svařů, včetně odškrábání</td> <td>ks</td> <td>178,00</td> <td>29,00</td> <td></td> <td>5 162 Kč</td> </tr> <tr> <td>není ve výkazu</td> <td>Začistění omítek kolem oken, dveří, podlah nebo obkladů</td> <td>m</td> <td>4,80</td> <td>280,00</td> <td></td> <td>1 344 Kč</td> </tr> <tr> <td>SI_1 položka 90</td> <td>Dvojnásobné bílé malby ze směsí za sucha dobře odvětrávaných v místnostech do 100m<sup>3</sup></td> <td>m2</td> <td>89,00</td> <td>60,00</td> <td></td> <td>5 340 Kč</td> </tr> <tr> <td></td> <td><b>Návrat do rekapitulace</b></td> <td></td> <td></td> <td></td> <td></td> <td></td> </tr> <tr> <td></td> <td></td> <td></td> <td></td> <td></td> <td></td> <td><b>Změna celkem bez DPH</b></td> </tr> <tr> <td></td> <td></td> <td></td> <td></td> <td></td> <td></td> <td><b>18 746 Kč</b></td> </tr> </tbody> </table>					Akce:	WELCOME CENTRUM				Název změny:	DROBNÉ STAVEBNÍ PRÁCE					Popis	MJ	Počet	JC	CC	Zaúčtování		<b>Připočty</b>					<b>18 746 Kč</b>		Úprava výškové úrovně podlahy v zázemí WELCOME CENTRA						SI_1 položka 96	Demontáž podlah (oparmě)	m2	6,00	120,00		720 Kč	není ve výkazu	Úprava povrchu stropní desky krovem - broušením - broušení podlahy	M2	6,00	300,00		1 800 Kč	není ve výkazu	Zhotovení rampy	M2	1,30	720,00		1 580 Kč	SI_1 položka 40	Montáž podlahy	M2	4,30	720,00		3 100 Kč		Nádrž svařů stávající konstrukce se zvýšenou přesností (sádkovní prostor, práce ve výškách nad 2m), nátěry svařů, včetně odškrábání	ks	178,00	29,00		5 162 Kč	není ve výkazu	Začistění omítek kolem oken, dveří, podlah nebo obkladů	m	4,80	280,00		1 344 Kč	SI_1 položka 90	Dvojnásobné bílé malby ze směsí za sucha dobře odvětrávaných v místnostech do 100m <sup>3</sup>	m2	89,00	60,00		5 340 Kč		<b>Návrat do rekapitulace</b>												<b>Změna celkem bez DPH</b>							<b>18 746 Kč</b>
Akce:	WELCOME CENTRUM																																																																																																								
Název změny:	DROBNÉ STAVEBNÍ PRÁCE																																																																																																								
	Popis	MJ	Počet	JC	CC	Zaúčtování																																																																																																			
	<b>Připočty</b>					<b>18 746 Kč</b>																																																																																																			
	Úprava výškové úrovně podlahy v zázemí WELCOME CENTRA																																																																																																								
SI_1 položka 96	Demontáž podlah (oparmě)	m2	6,00	120,00		720 Kč																																																																																																			
není ve výkazu	Úprava povrchu stropní desky krovem - broušením - broušení podlahy	M2	6,00	300,00		1 800 Kč																																																																																																			
není ve výkazu	Zhotovení rampy	M2	1,30	720,00		1 580 Kč																																																																																																			
SI_1 položka 40	Montáž podlahy	M2	4,30	720,00		3 100 Kč																																																																																																			
	Nádrž svařů stávající konstrukce se zvýšenou přesností (sádkovní prostor, práce ve výškách nad 2m), nátěry svařů, včetně odškrábání	ks	178,00	29,00		5 162 Kč																																																																																																			
není ve výkazu	Začistění omítek kolem oken, dveří, podlah nebo obkladů	m	4,80	280,00		1 344 Kč																																																																																																			
SI_1 položka 90	Dvojnásobné bílé malby ze směsí za sucha dobře odvětrávaných v místnostech do 100m <sup>3</sup>	m2	89,00	60,00		5 340 Kč																																																																																																			
	<b>Návrat do rekapitulace</b>																																																																																																								
						<b>Změna celkem bez DPH</b>																																																																																																			
						<b>18 746 Kč</b>																																																																																																			
<b>Celkové předpokládané náklady</b>		<b>18 746,00 Kč</b>																																																																																																							
Oznámil za Zhotovitele:		Převzal za Objednatele:																																																																																																							
Datum a podpis:		Datum a podpis:																																																																																																							
Toto Oznámení nesmí být považováno za Pokyn k provedení změny.																																																																																																									

<b>Akce:</b>	<b>WELCOME CENTRUM</b>
Název změny:	<b>DROBNÉ STAVEBNÍ PRÁCE</b>

	Popis	MJ	Počet	JC	CC	Zdůvodnění
	<b>Přípočty</b>				<b>18 746 Kč</b>	
	ÚPRAVA VÝŠKOVÉ UROVNĚ PODLAHY V ZÁZEMÍ WELCOME CENTRA					
SI_1 položka 66	Demontáž podlah (opatrná)	m2	6,00	120,00	720 Kč	
není ve výkazu	919732111 Úprava povrchu cementového krytu broušením - broušení podlahy	M2	6,00	310,00	1 860 Kč	
není ve výkazu	763A5001R1 Zhotovení rampy	M2	1,50	720,00	1 080 Kč	
SI_1 položka 40	763A5001R0 Montáž podlahy	M2	4,50	720,00	3 240 Kč	
	78322R Nátěr svarů stávajíc konstrukce se zvýšenou pracností (stísněný prostor, práce ve výškách nad 3m), nátěry svarů, včetně očištění	ks	178,00	29,00	5 162 Kč	
není ve výkazu	619995001 <b>Začištění omítek kolem oken, dveří, podlah nebo obkladů (v celé ploše špalety)</b>	m	4,80	280,00	1 344 Kč	
SI_1 položka 90	784221101 Dvojnásobné bílé malby ze směsí za sucha dobře otěruvzdorných v místnostech do 3,80 m	m2	89,00	60,00	5 340 Kč	
	<a href="#">Návrat do rekapitulace</a>					

<b>Změna celkem bez DPH</b>					<b>18 746 Kč</b>	
-----------------------------	--	--	--	--	------------------	--

	<b>Projekt:</b>	Welcome Center, úpravy příletové haly - Terminál 1																																																																																
	<b>Objednatel:</b>	Letiště Praha, a.s.																																																																																
	<b>Předmět:</b>	Oznámení možné změny	<b>14</b>																																																																															
<b>Komu :</b> Letiště Praha, a.s.		<b>Od :</b> PBW GROUP s.r.o.																																																																																
<p><b>Stavební objekt:</b> Blok (1) Návštěvnické centrum část RTCH A VZT</p> <p><b>Předmět změny:</b> Zvýšený rozsah demontáží instalací RTCH a VZT</p> <p><b>Žádost vznesl:</b> Letiště Praha a.s.</p> <p><b>Odkazy na výkresy :</b></p> <p><b>Důvod změny:</b> Po provedení odkrytí podhledů původního nájemce byla oproti předpokladu a projektu odhalena stávající trasa VZT, včetně VZT jednotky a rozvod původního páteřního rozvodu RTCH. Po prověření možnosti připojení nově navrženého chlazení ve Welcom centru a kapacitě stávajících rozvodů bylo rozhodnuto objednatelem, že stávající rozvod bude vypuštěn, zkrácen a ukončen kulovými kohouty se zátkami. Zkrácené odbočky zabalit tep. izolací. Původní klima jednotka byla určena k likvidaci. Jedná se o neofedvidatelnou událost vzniklou při realizaci.</p> <p><b>Časové ohodnocení:</b> bez dopadu <span style="float: right;"><b>Dopad do celkových termínů :</b> ne</span></p> <p><b>SPECIFIKACE ZMĚNY (změny položky, kvality, rozměrů, termínů či dodatečné / neprovedené práce):</b></p> <p>Provedení topenářských úprav na stávajícím potrubí - vypuštění rozvodu, jeho zkrácení a osazení kulových kohoutů vč. zátek.</p> <p><b>POLOŽKY VYVOLANÉ TOUTO ZMĚNOU:</b> viz příloha ZL 14 <span style="float: right;"><b>Cena</b></span></p> <table border="1" style="width: 100%; border-collapse: collapse;"> <thead> <tr> <th style="background-color: #e1eef6;">Akce:</th> <th colspan="5" style="background-color: #e1eef6;">WELCOME CENTRUM</th> </tr> <tr> <td>Název změny:</td> <td colspan="5" style="background-color: #e1eef6;">ZVÝŠENÝ ROZSAH DEMONTÁŽÍ RTCH A VZT</td> </tr> <tr> <th style="background-color: #e1eef6;">Popis</th> <th style="background-color: #e1eef6;">MJ</th> <th style="background-color: #e1eef6;">Počet</th> <th style="background-color: #e1eef6;">JC</th> <th style="background-color: #e1eef6;">CC</th> <th style="background-color: #e1eef6;">Zdůvodnění</th> </tr> </thead> <tbody> <tr> <td>75153711R</td> <td></td> <td></td> <td></td> <td></td> <td style="text-align: right;">6 054 Kč</td> </tr> <tr> <td>75151081R0</td> <td>DEMONTÁŽ STÁVAJÍCÍCH ROZVODŮ RTCH</td> <td>bm</td> <td>5,00</td> <td>150,00</td> <td>750 Kč</td> </tr> <tr> <td>75153711R0</td> <td>Oprava izolace</td> <td>bm</td> <td>3,00</td> <td>235,00</td> <td>705 Kč</td> </tr> <tr> <td>75100000R0</td> <td>Vypuštění systému</td> <td>KPL</td> <td>1,00</td> <td>325,00</td> <td>325 Kč</td> </tr> <tr> <td>75100000R1</td> <td>Provedení zaslepení potrubí</td> <td>KS</td> <td>1,00</td> <td>238,00</td> <td>238 Kč</td> </tr> <tr> <td>75100000R1</td> <td>DODÁVKA A MONTÁŽ KK DN 25 - 32</td> <td>KS</td> <td>12,00</td> <td>257,00</td> <td>3 084 Kč</td> </tr> <tr> <td>75151080R0</td> <td>DEMONTÁŽ STÁVAJÍCÍ VZT JEDNOTKY</td> <td>KS</td> <td>1,00</td> <td>722,00</td> <td>722 Kč</td> </tr> <tr> <td>75151080R1</td> <td>ODVOZ A LIKVIDACE STÁVAJÍCÍ VZT JEDNOTKY</td> <td>SPJ</td> <td>1,00</td> <td>230,00</td> <td>230 Kč</td> </tr> <tr> <td colspan="5" style="background-color: #e1eef6;">Návrat do rekapitulace</td> <td></td> </tr> <tr> <td colspan="4" style="background-color: #e1eef6;"><b>Změna celkem bez DPH</b></td> <td></td> <td style="text-align: right;"><b>6 054 Kč</b></td> </tr> </tbody> </table> <p><b>Celkové předpokládané náklady</b> <span style="float: right;"><b>6 054,00 Kč</b></span></p>					Akce:	WELCOME CENTRUM					Název změny:	ZVÝŠENÝ ROZSAH DEMONTÁŽÍ RTCH A VZT					Popis	MJ	Počet	JC	CC	Zdůvodnění	75153711R					6 054 Kč	75151081R0	DEMONTÁŽ STÁVAJÍCÍCH ROZVODŮ RTCH	bm	5,00	150,00	750 Kč	75153711R0	Oprava izolace	bm	3,00	235,00	705 Kč	75100000R0	Vypuštění systému	KPL	1,00	325,00	325 Kč	75100000R1	Provedení zaslepení potrubí	KS	1,00	238,00	238 Kč	75100000R1	DODÁVKA A MONTÁŽ KK DN 25 - 32	KS	12,00	257,00	3 084 Kč	75151080R0	DEMONTÁŽ STÁVAJÍCÍ VZT JEDNOTKY	KS	1,00	722,00	722 Kč	75151080R1	ODVOZ A LIKVIDACE STÁVAJÍCÍ VZT JEDNOTKY	SPJ	1,00	230,00	230 Kč	Návrat do rekapitulace						<b>Změna celkem bez DPH</b>					<b>6 054 Kč</b>
Akce:	WELCOME CENTRUM																																																																																	
Název změny:	ZVÝŠENÝ ROZSAH DEMONTÁŽÍ RTCH A VZT																																																																																	
Popis	MJ	Počet	JC	CC	Zdůvodnění																																																																													
75153711R					6 054 Kč																																																																													
75151081R0	DEMONTÁŽ STÁVAJÍCÍCH ROZVODŮ RTCH	bm	5,00	150,00	750 Kč																																																																													
75153711R0	Oprava izolace	bm	3,00	235,00	705 Kč																																																																													
75100000R0	Vypuštění systému	KPL	1,00	325,00	325 Kč																																																																													
75100000R1	Provedení zaslepení potrubí	KS	1,00	238,00	238 Kč																																																																													
75100000R1	DODÁVKA A MONTÁŽ KK DN 25 - 32	KS	12,00	257,00	3 084 Kč																																																																													
75151080R0	DEMONTÁŽ STÁVAJÍCÍ VZT JEDNOTKY	KS	1,00	722,00	722 Kč																																																																													
75151080R1	ODVOZ A LIKVIDACE STÁVAJÍCÍ VZT JEDNOTKY	SPJ	1,00	230,00	230 Kč																																																																													
Návrat do rekapitulace																																																																																		
<b>Změna celkem bez DPH</b>					<b>6 054 Kč</b>																																																																													
Oznámil za Zhotovitele:		Převzal za Objednatele:																																																																																
Datum a podpis:		Datum a podpis:																																																																																
Toto Oznámení nesmí být považováno za Pokyn k provedení změny.																																																																																		

<b>Akce:</b>	<b>WELCOME CENTRUM</b>
Název změny:	<b>ZVÝŠENÝ ROZSAH DEMONTÁŽÍ RTCH A VZT</b>

	Popis	MJ	Počet	JC	CC	Zdůvodnění
	75153711R				<b>6 054 Kč</b>	
75151081R0	DEMONTÁŽ STÁVAJÍCÍCH ROZVODŮ RTCH	bm	5,00	150,00	750 Kč	
75153711R0	Oprava izolace	bm	3,00	235,00	705 Kč	
75100000R0	Vypuštění systému	KPL	1,00	325,00	325 Kč	
75100000R1	Provedení zaslepení potrubí	KS	1,00	238,00	238 Kč	
75100000R1	DODÁVKA A MONTÁŽ KK DN 25 - 32	KS	12,00	257,00	3 084 Kč	
75151080R0	DEMONTÁŽ STÁVAJÍCÍ VZT JEDNOTKY	ks	1,00	722,00	722 Kč	
75151080R1	ODVOZ A LIKVIDACE STÁVAJÍCÍ VZT JEDNOTKY	kpl	1,00	230,00	230 Kč	
	<a href="#">Návrat do rekapitulace</a>					

<b>Změna celkem bez DPH</b>					<b>6 054 Kč</b>
-----------------------------	--	--	--	--	-----------------

	<b>Projekt:</b>	Welcome Center, úpravy příletové haly - Terminál 1																																																																																																															
	<b>Objednatel:</b>	Letiště Praha, a.s.																																																																																																															
	<b>Předmět:</b>	Oznámení možné změny	15																																																																																																														
<b>Komu :</b> Letiště Praha, a.s. <span style="float: right;"><b>Od :</b> PBW GROUP s.r.o.</span>																																																																																																																	
<b>Stavební objekt:</b> Blok (1) Návštěvnícké centrum Blok (3) Rekonstrukce stropu																																																																																																																	
<b>Předmět změny:</b> Odpočty neprovedených prací																																																																																																																	
<b>Žádost vznesl:</b> Letiště Praha a.s.																																																																																																																	
<b>Odkazy na výkresy :</b>																																																																																																																	
<b>Důvod změny:</b> Jedná se o práce a dodávky, které se nebudou vzhledem ke stavu stávajících konstrukcí či zvolenému technologickému postupu realizovat.																																																																																																																	
<b>Časové ohodnocení:</b> bez dopadu <span style="float: right;"><b>Dopad do celkových termínů :</b> ne</span>																																																																																																																	
<b>SPECIFIKACE ZMĚNY (změny položky, kvality, rozměrů, termínů či dodatečné / neprovedené práce):</b>																																																																																																																	
Jedná se o práce a dodávky, které se nebudou vzhledem ke stavu stávajících konstrukcí či zvolenému technologickému postupu realizovat.																																																																																																																	
<b>POLOŽKY VYVOLANÉ TOUTO ZMĚNOU:</b> viz příloha ZL 15 <span style="float: right;"><b>Cena</b></span>																																																																																																																	
<table border="1" style="width: 100%; border-collapse: collapse;"> <thead> <tr style="background-color: #e1eef6;"> <th style="text-align: left;">Akce:</th> <th colspan="5">WELCOME CENTRUM</th> </tr> <tr style="background-color: #e1eef6;"> <th style="text-align: left;">Název změny:</th> <th colspan="5">ODPOČTY NEPROVEDENÝCH PRACÍ</th> </tr> <tr> <th style="text-align: left;">Popis</th> <th>MJ</th> <th>Počet</th> <th>JC</th> <th>CC</th> <th>Zdůvodnění</th> </tr> </thead> <tbody> <tr> <td colspan="4"><b>ODPOČTY</b></td> <td style="text-align: right;"><b>-</b></td> <td style="text-align: right;"><b>1 528 618 Kč</b></td> <td></td> </tr> <tr> <td>965024131</td> <td>Bourání kamenných podlah nebo dlažeb z desek nebo mozaiky pl přes 1 m2</td> <td>m2</td> <td>325,00</td> <td>80,00</td> <td>26 000 Kč</td> <td></td> </tr> <tr> <td>965042141</td> <td>Bourání podkladů pod dlažby nebo mazanin betonových tl. do 100mm pl přes 4 m2</td> <td>m3</td> <td>20,00</td> <td>1 450,00</td> <td>29 000 Kč</td> <td></td> </tr> <tr> <td>997013212</td> <td>Vnitrostavební doprava sutí a vybouraných hmot pro budovy v do 9 m ručně</td> <td>t</td> <td>120,00</td> <td>180,00</td> <td>21 600 Kč</td> <td></td> </tr> <tr> <td>997013501</td> <td>Odvoz sutí na skládku a vybouraných hmot nebo meziskládku do 1 km se stožením</td> <td>t</td> <td>120,00</td> <td>150,00</td> <td>18 000 Kč</td> <td></td> </tr> <tr> <td>997013509</td> <td>Příplatek k odvozu sutí a vybouraných hmot na skládku ZKD 1 km přes 1 km</td> <td>t</td> <td>3 500,00</td> <td>2,00</td> <td>7 000 Kč</td> <td></td> </tr> <tr> <td>997013831</td> <td>Poplatek za uložení stavebního směsného odpadu na skládce (skládkovné)</td> <td>t</td> <td>120,00</td> <td>250,00</td> <td>30 000 Kč</td> <td></td> </tr> <tr> <td>631311114</td> <td>Mazanina tl. do 80 mm z betonu prostého tř. C 16/20</td> <td>m3</td> <td>20,00</td> <td>3 800,00</td> <td>98 040 Kč</td> <td></td> </tr> <tr> <td>772521250</td> <td>Kladení dlažby z kamene z pravoúhlých desek a dlaždic lepených tl do 30 mm</td> <td>m2</td> <td>325,00</td> <td>960,00</td> <td>312 000 Kč</td> <td></td> </tr> <tr> <td>583811020</td> <td>deska dlažební, žula leštěná tl. 30mm</td> <td>m2</td> <td>357,50</td> <td>2 480,00</td> <td>886 600 Kč</td> <td></td> </tr> <tr> <td></td> <td>UPS 10kVA, 5mín</td> <td></td> <td>1,00</td> <td>98 800,00</td> <td>98 800 Kč</td> <td></td> </tr> <tr> <td></td> <td>Montáž UPS</td> <td></td> <td>1,00</td> <td>1 578,00</td> <td>1 578 Kč</td> <td></td> </tr> <tr> <td colspan="5" style="text-align: center;"><b>Změna celkem bez DPH</b></td> <td style="text-align: right;"><b>1 528 618 Kč</b></td> <td></td> </tr> </tbody> </table>					Akce:	WELCOME CENTRUM					Název změny:	ODPOČTY NEPROVEDENÝCH PRACÍ					Popis	MJ	Počet	JC	CC	Zdůvodnění	<b>ODPOČTY</b>				<b>-</b>	<b>1 528 618 Kč</b>		965024131	Bourání kamenných podlah nebo dlažeb z desek nebo mozaiky pl přes 1 m2	m2	325,00	80,00	26 000 Kč		965042141	Bourání podkladů pod dlažby nebo mazanin betonových tl. do 100mm pl přes 4 m2	m3	20,00	1 450,00	29 000 Kč		997013212	Vnitrostavební doprava sutí a vybouraných hmot pro budovy v do 9 m ručně	t	120,00	180,00	21 600 Kč		997013501	Odvoz sutí na skládku a vybouraných hmot nebo meziskládku do 1 km se stožením	t	120,00	150,00	18 000 Kč		997013509	Příplatek k odvozu sutí a vybouraných hmot na skládku ZKD 1 km přes 1 km	t	3 500,00	2,00	7 000 Kč		997013831	Poplatek za uložení stavebního směsného odpadu na skládce (skládkovné)	t	120,00	250,00	30 000 Kč		631311114	Mazanina tl. do 80 mm z betonu prostého tř. C 16/20	m3	20,00	3 800,00	98 040 Kč		772521250	Kladení dlažby z kamene z pravoúhlých desek a dlaždic lepených tl do 30 mm	m2	325,00	960,00	312 000 Kč		583811020	deska dlažební, žula leštěná tl. 30mm	m2	357,50	2 480,00	886 600 Kč			UPS 10kVA, 5mín		1,00	98 800,00	98 800 Kč			Montáž UPS		1,00	1 578,00	1 578 Kč		<b>Změna celkem bez DPH</b>					<b>1 528 618 Kč</b>	
Akce:	WELCOME CENTRUM																																																																																																																
Název změny:	ODPOČTY NEPROVEDENÝCH PRACÍ																																																																																																																
Popis	MJ	Počet	JC	CC	Zdůvodnění																																																																																																												
<b>ODPOČTY</b>				<b>-</b>	<b>1 528 618 Kč</b>																																																																																																												
965024131	Bourání kamenných podlah nebo dlažeb z desek nebo mozaiky pl přes 1 m2	m2	325,00	80,00	26 000 Kč																																																																																																												
965042141	Bourání podkladů pod dlažby nebo mazanin betonových tl. do 100mm pl přes 4 m2	m3	20,00	1 450,00	29 000 Kč																																																																																																												
997013212	Vnitrostavební doprava sutí a vybouraných hmot pro budovy v do 9 m ručně	t	120,00	180,00	21 600 Kč																																																																																																												
997013501	Odvoz sutí na skládku a vybouraných hmot nebo meziskládku do 1 km se stožením	t	120,00	150,00	18 000 Kč																																																																																																												
997013509	Příplatek k odvozu sutí a vybouraných hmot na skládku ZKD 1 km přes 1 km	t	3 500,00	2,00	7 000 Kč																																																																																																												
997013831	Poplatek za uložení stavebního směsného odpadu na skládce (skládkovné)	t	120,00	250,00	30 000 Kč																																																																																																												
631311114	Mazanina tl. do 80 mm z betonu prostého tř. C 16/20	m3	20,00	3 800,00	98 040 Kč																																																																																																												
772521250	Kladení dlažby z kamene z pravoúhlých desek a dlaždic lepených tl do 30 mm	m2	325,00	960,00	312 000 Kč																																																																																																												
583811020	deska dlažební, žula leštěná tl. 30mm	m2	357,50	2 480,00	886 600 Kč																																																																																																												
	UPS 10kVA, 5mín		1,00	98 800,00	98 800 Kč																																																																																																												
	Montáž UPS		1,00	1 578,00	1 578 Kč																																																																																																												
<b>Změna celkem bez DPH</b>					<b>1 528 618 Kč</b>																																																																																																												
<b>Celkové předpokládané náklady</b> <span style="float: right;"><b>-1 528 618,00 Kč</b></span>																																																																																																																	
<b>Oznámil za Zhotovitele:</b>		<b>Převzal za Objednatele:</b>																																																																																																															
<b>Datum a podpis:</b>		<b>Datum a podpis:</b>																																																																																																															
Toto Oznámení nesmí být považováno za Pokyn k provedení změny.																																																																																																																	

<b>Akce:</b>	<b>WELCOME CENTRUM</b>
<b>Název změny:</b>	<b>ODPOČTY NEPRAVEDENÝCH PRACÍ</b>

	Popis	MJ	Počet	JC	CC	Zdůvodnění
	<b>ODPOČTY</b>				<b>- 1 528 618 Kč</b>	
SI_1 položka 6	965024131 Bourání kamenných podlah nebo dlažeb z desek nebo mozaiky pl přes 1 m2	m2	325,00	80,00	26 000 Kč	
SI_1 položka 7	965042141 Bourání podkladů pod dlažby nebo mazanin betonových tl. do 100mm pl přes 4 m2	m3	20,00	1 450,00	29 000 Kč	
SI_1 položka 9	997013212 Vnitrostaveništní doprava sutí a vybouraných hmot pro budovy v do 9 m ručně	t	120,00	180,00	21 600 Kč	
SI_1 položka 10	997013501 Odvoz sutí na skládku a vybouraných hmot nebo meziskládku do 1 km se složením	t	120,00	150,00	18 000 Kč	
SI_1 položka 11	997013509 Příplatek k odvozu sutí a vybouraných hmot na skládku ZKD 1 km přes 1 km	t	3 500,00	2,00	7 000 Kč	
SI_1 položka 12	997013831 Poplatek za uložení stavebního směsného odpadu na skládku (skládkovné)	t	120,00	250,00	30 000 Kč	
SI_1 položka 72	631311114 Mazanina tl. do 80 mm z betonu prostého tř. C 16/20	m3	20,00	3 800,00	98 040 Kč	
SI_1 položka 73	772521250 Klázení dlažby z kamene z pravoúhlých desek a dlaždic lepených tl do 30 mm	m2	325,00	960,00	312 000 Kč	
SI_1 položka 74	583811020 deska dlažební, žula leštěná tl. 30mm	m2	357,50	2 480,00	886 600 Kč	
	UPS 10kVA, 5min		1,00	98 800,00	98 800 Kč	
	Montáž UPS		1,00	1 578,00	1 578 Kč	
	<a href="#">Návrat do rekapitulace</a>					

<b>Změna celkem bez DPH</b>					<b>1 528 618 Kč</b>
-----------------------------	--	--	--	--	---------------------

	<b>Projekt:</b>	Welcome Center, úpravy příletové haly - Terminál 1	
	<b>Objednatel:</b>	Letiště Praha, a.s.	
	<b>Předmět:</b>	Oznámení možné změny	<b>19</b>
<b>Komu :</b> Letiště Praha, a.s.		<b>Od :</b> PBW GROUP s.r.o.	
<b>Stavební objekt:</b>	Blok (1) Návštěvnické centrum 100 ARS		
<b>Předmět změny:</b>	Náhradní provedení obkladů		
<b>Žádost vznesl:</b>	Letiště Praha a.s. GD upozornil na chybu v projektu		
<b>Odkazy na výkresy :</b>	nejsou		
<b>Důvod změny:</b>	<p>V průběhu vzorkování byl architektem přesně definován pomocí odsouhlaseného vzorku a dodavatele výrobek, jehož aplikace byla určena na konstrukci podhledu Visitor centra a ocelové konstrukce bloku pro bankomaty. Architektem doporučený dodavatel předložil jak cenovou nabídku tak termín realizace. Před objednáním dodávky od GD bylo zjištěno, že dodavatelem nabízený výrobek nespĺňuje požárními vlastnostmi požadavky uvedené v PBŘ. GD ihned požádal zhotovitele o úpravu specifikace a v následující odpovědi jsme obdrželi informaci, že dodávka požadovaného materiálu je 12 týdnů od objednání a minimální množství k objednání je 800 m2 v uvedeném materiálovém provedení a barevnosti. O tomto vývoji GD ihned informoval TDI, Objednatele a GP s žádostí o určení náhradního výrobku, který by bylo možné použít. GP návrh na alternativní řešení odmítl s tím, že materiálové provedení je odsouhlaseno zástupci objednatele a uvedený materiál nelze měnit. V rámci vzájemných porad bylo následně rozhodnuto o následujícím postupu :</p> <ol style="list-style-type: none"> <li>1) zhotovitel provede dočasné řešení tak, aby se výsledný efekt co nejvíce blížil finálnímu provedení</li> <li>2) zhotovitel objedná kompletní dodávku materiálu dle specifikace zhotovitele společnosti Atlas</li> <li>3) zhotovitel zpracuje kompletní dílenskou dokumentaci pro provedení výměny včetně harmonogramu</li> <li>4) Zhotovitel do 31.8.2016 provede výměnu veškerých obkladů v projektové dokumentaci popsaných jako DIBON včetně veškerých dopadů</li> </ol> <p>Při průběžných jednáních bylo dále zjištěno, že požadovaný vzorek materiálu, který je v projektové dokumentaci popsán jako DIBON je ve skutečnosti výrobek Indické společnosti SUNBOND.</p> <p>V závěru bylo investorem umožněno objednat dle uvážení zhotovitele jak SUNBOND tak DIBON. V okamžiku, kdy k tomuto došlo bylo GD rozhodnuto, že objedná i švýcarský materiál DIBON, protože o materiálu SUNBOND, který byl objednán v 04/2016 má kvalitativní pochybnosti. Finální rozhodnutí, který materiál bude použit proběhne až po doručení materiálu na sklad a předložení veškerých požárních atestů a certifikátů.</p>		
<b>Časové ohodnocení:</b>	Dokončení 31.8.2016	<b>Dopad do celkových termínů :</b>	ano
<b>SPECIFIKACE ZMĚNY (změny položky, kvality, rozměrů, termínů či dodatečné / neprovedené práce):</b>			
Chybná specifikace projektové dokumentace ( specifikován DIBON, požadován SUNBOND) v obou případech chybně ověřená dostupnost materiálu. Náklady které v nemalé výši vznikly touto specifikací jsou vyvolány potřebou dokončit a zprovoznit dílo v požadovaných termínech.			
<b>POLOŽKY VYVOLANÉ TOUTO ZMĚNOU:</b>	viz ZL 19	<b>Cena</b>	
<b>Celkové předpokládané náklady</b>	<b>179 816 Kč</b>		
Oznámil za Zhotovitele:		Převzal za Objednatele:	
Datum a podpis:		Datum a podpis:	
Toto Oznámení nesmí být považováno za Pokyn k provedení změny.			

<b>Akce:</b>	<b>WELCOME CENTRUM</b>
Název změny:	<b>Náhradní provedení obkladů OK a následná demontáž a montáž finálního provedení</b>

	Popis	MJ	Počet	JC	CC	Zdůvodnění
	<b>Přípočty ke smluvní ceně díla uvedené v odstavci I</b>				<b>179 816 Kč</b>	
	<b>Provizorní provedení VISITOR CENTRUM</b>				<b>49 185 Kč</b>	
100_ARS_1 pol 57	Provizorní provedení obkladu sendvičovými panely	m2	40	350	14 000 Kč	1x provizorně
100_ARS_1 pol 63	Montáž provizorního provedení obkladu sendvičovými panely	m2	40	75	3 000 Kč	1x provizorně
7675828R03	Demontáž provizorního provedení obkladu sendvičovými panely	m2	40	75	3 000 Kč	1x provizorně
100_ARS_1 pol 58	V01.7 Podsvícené písmeno informačního textu na bázi akrylátu v Dibondovém obkladu, viz.tabulka výrobků	ks	25	100	2 500 Kč	1x provizorně
	Odpojení připojení					
100_ARS_1 pol 63	Montáž podhledů kazetových	m2	50,3	75	3 773 Kč	1x provizorně
100_ARS_1 pol 64	Kazeta ze sendvičového panelu tl.3mm	m2	22,05	350	7 718 Kč	1x provizorně
100_ARS_1 pol 65	Kazeta ze sendvičového panelu tl.3mm, perforovaná	m2	30,765	350	10 768 Kč	1x provizorně
7675828R03	Demontáž provizorního provedení obkladu sendvičovými panely	m2	50,3	75	3 773 Kč	1x provizorně
100_ARS_1 pol 69	Přesun hmot procentní pro zámečnické konstrukce v objektech v do 6 m	%	485 Kč	1,35	655 Kč	Provizorní řešení
	<b>Provizorní provedení BANKOMATY</b>				<b>96 009 Kč</b>	
100_ARS_2 pol 3	provizorní obklad ocelové konstrukce V02.1 - provedení obkladu z SDK desek	m2	110	135	14 850 Kč	1x provizorně
	Montáž SDK předstěn - 1x záklop	m2	110	65	7 150 Kč	1x provizorně
	Přetmelení konstrukce SDK stěn v provedení Q3	m2	110	35	3 850 Kč	1x provizorně
	Dodávka a montáž fototapety s laminací	m2	110	380	41 800 Kč	1x provizorně
	Práce grafika	hod	16	250	4 000 Kč	1x provizorně
	Dodávka a montáž popisů na provizorní polep - písmena dle fontu	ks	41	30	1 230 Kč	1x provizorně
	Dodávka vnitřního obložení bankomatů plechem plným - s barva černá prášková	m2	21	380	7 980 Kč	Finální provedení
	Montáž vnitřního obložení plechem	m2	21	120	2 520 Kč	Finální provedení
	Dodávka vnitřního obložení bankomatů plechem děrovaným barva černá prášková	m2	9	380	3 420 Kč	Finální provedení
	Montáž vnitřního obložení plechem	m2	9	170	1 530 Kč	Finální provedení
590307141R1	Dodávka revizních dvířek 300x300	ks	6	350	2 100 Kč	1x provizorně
763172315	Montáž revizních dvířek	ks	6	75	450 Kč	1x provizorně
7675828R03	Demontáž provizorního provedení obkladu SDK deskami včetně polepu	m2	110	35	3 850 Kč	1x provizorně
100_ARS_1 pol 69	Přesun hmot procentní pro zámečnické konstrukce v objektech v do 6 m	%	947 Kč	1,35	1 279 Kč	Provizorní řešení
	<b>Provizorní provedení INFORMACE</b>				<b>28 528 Kč</b>	
100_ARS_3 pol 59	Provizorní provedení obkladu sendvičovými panely	m2	54,6	350	19 110 Kč	1x provizorně
100_ARS_3 pol 58	Montáž provizorního provedení obkladu sendvičovými panely	m2	52	75	3 900 Kč	1x provizorně
7675828R03	Demontáž provizorního provedení obkladu sendvičovými panely	m2	52	75	3 900 Kč	1x provizorně
100_ARS_3 pol 55	V03.10 Podsvícené písmeno informačního textu na bázi akrylátu v Dibondovém obkladu, použité písmo NEO SANS CE Regular, viz.tabulka výrobků	ks	13	100	1 575 Kč	1x provizorně
100_ARS_3 pol 60	Přesun hmot procentní pro zámečnické konstrukce v objektech v do 12 m	%	284,85	0,15	43 Kč	1x provizorně
	<b>Demontáže a zpětné montáže koncových prvků</b>				<b>6 094 Kč</b>	
RTCH_3_pol 9	Demontáže koncových prvků a zpětné montáže	kpl	1	650	650 Kč	Demontáže a montáže při výměně
700_ESL_3_pol 90	odpojení a demontáže stávajících svítidel	ks	6	150	900 Kč	Demontáže a montáže při výměně
700_ESL_3_pol 116	Montáž a dopojení svítidel	ks	6	150	900 Kč	Demontáže a montáže při výměně
801_EPS_3_POL_2D	Demontáž-Automatický multisenzorový hlásič O2T (řada IQ8)	ks	4	8	32 Kč	Demontáže a montáže při výměně
801_EPS_3_POL_2	Montáž-Automatický multisenzorový hlásič O2T (řada IQ8)	ks	4	8	32 Kč	Demontáže a montáže při výměně
801_EPS_3_POL_4D	Demontáž-Sokl hlásiče v základním prov. pro hlásiče řady IQ8	ks	4	35	140 Kč	Demontáže a montáže při výměně
801_EPS_3_POL_4	Montáž-Sokl hlásiče v základním prov. pro hlásiče řady IQ8	ks	4	35	140 Kč	Demontáže a montáže při výměně
CCTV_3_POL 1	Montáž, zapojení a oživení IP kamery AXIS P5624-E	hod.	4	350	1 650 Kč	Demontáže a montáže při výměně
CCTV_3_POL 3	Instalace zápusné montáže	hod.	4	350	1 650 Kč	Demontáže a montáže při výměně
	<a href="#">Návrat do rekapitulace</a>					

<b>Změna celkem bez DPH</b>					<b>179 816 Kč</b>	
-----------------------------	--	--	--	--	-------------------	--



	<b>Projekt:</b>	Welcome Center, úpravy příletové haly - Terminál 1					
	<b>Objednatel:</b>	Letiště Praha, a.s.					
	<b>Předmět:</b>	Oznámení možné změny	<b>20</b>				
<b>Komu :</b> Letiště Praha, a.s.		<b>Od :</b> PBW GROUP s.r.o.					
<b>Stavební objekt:</b>	Blok (3) Rekonstrukce stropu část 100 Architektonicko stavební						
<b>Předmět změny:</b>	Difuzní folie nad podhledem v exteriéru						
<b>Žádost vznesl:</b>	PBW GROUP, Chapman Taylor						
<b>Odkazy na výkresy :</b>							
<b>Důvod změny:</b>	Při rozkrytí vnějšího podhledu haly byla odhalena nenavazující konstrukce předělu mezi exteriérem a interiérem v meziprostoru konstrukce střechy haly vůči stávající konstrukci fasády haly. Pro omezení průvětrnosti byla v tomto místě vložena na konstrukci difuzní folie. Tento prostor nebyl přístupný - jedná se o nepředvídatelnou událost vzniklou během realizace						
<b>Časové ohodnocení:</b>	bez dopadu	<b>Dopad do celkových termínů :</b>		ne			
<b>SPECIFIKACE ZMĚNY (změny položky, kvality, rozměrů, termínů či dodatečné / neprovedené práce):</b>							
kompletní dvoji dodávka DIBON konstrukcí							
<b>POLOŽKY VYVOLANÉ TOUTO ZMĚNOU:</b>				<b>Cena</b>			
<b>Akce:</b>	WELCOME CENTRUM						
<b>Název změny:</b>	NÁKLADY SPOJENÉ S PROVIZORNÍM DOPLNĚNÍM VÝŠKOVÉHO ODSKOKU MEZI VENK. A VNITŘ. PODHLEDY						
	<b>Popis</b>	<b>MJ</b>	<b>Počet</b>	<b>JC</b>	<b>CC</b>	<b>Zdůvodnění</b>	
	<b>Přípochty</b>				<b>99 589 Kč</b>		
	763111611	Montáž nosné konstrukce z pozinkovaných profilů (jako pro SDK příčku) v.1000mm	m2	130,00	242,00	31 460	zamezení profuku mezi exteriérem a interiérem
	59030100R	Dodávka nosné konstrukce z pozinkovaných profilů (jako pro SDK příčku) v.1000mm	m2	130,00	250,44	32 557	
	63150881R	Dodávka difuzní fólie DEKTEN FASSADE na vodorovnou i svislou část r. 4000mm	m2	214,50	119,83	25 705	
	763R10	Montáž difuzní fólie na vodorovnou i svislou část, zvýšená pracnost práce ve výškách bezí nad podhledem v mezistropu ve stísněném prostoru kolem VZT	m2	195,00	50,60	9 867	
	<a href="#">Návrat do rekapitulace</a>						
	<b>Změna celkem bez DPH</b>				<b>99 589 Kč</b>		
<b>Celkové předpokládané náklady</b>				<b>99 589 Kč</b>			
Oznámil za Zhotovitele:			Převzal za Objednatele:				
Datum a podpis:			Datum a podpis:				
Toto Oznámení nesmí být považováno za Pokyn k provedení změny.							

<b>Akce:</b>	<b>WELCOME CENTRUM</b>					
<b>Název změny:</b>	<b>DIFUZNÍ FOLIE NAD PODHLEDEM V EXTERIERU</b>					
	Popis	MJ	Počet	JC	CC	Zdůvodnění
	<b>Přípočty</b>				<b>99 589 Kč</b>	
763111611	Montáž nosné konstrukce z pozinkovaných profilů (jako pro SDK příčku) v.1000mm	m2	130,00	242,00	31 460	zemezení profuku mezi exteriérem a interiérem
59030100R	Dodávka nosné konstrukce z pozinkovaných profilů (jako pro SDK příčku) v.1000mm	m2	130,00	250,44	32 557	
63150881R	Dodávka difuzní fólie DEKTEN FASSADE na vodorovnou i svislou část rš.4000mm	m2	214,50	119,83	25 705	
763R10	Montáž difuzní fólie ne vodorovnou i svislou část, zvýšená pracnost práce ve výškách bezí nad podhledem v mezistropu ve stíněném prostoru kolem VZT	m2	195,00	50,60	9 867	
					-	
					-	
	<a href="#">Návrat do rekapitulace</a>					
	<b>Změna celkem bez DPH</b>				<b>99 589 Kč</b>	

	<b>Projekt:</b>	Welcome Center, úpravy přiletové haly - Terminál 1				
	<b>Objednatel:</b>	Letiště Praha, a.s.				
	<b>Předmět:</b>	Oznámení možné změny	<b>21</b>			
<b>Komu :</b> Letiště Praha, a.s.		<b>Od :</b> PBW GROUP s.r.o.				
<b>Stavební objekt:</b>	Blok (11) Plocha nad kavárnou část 100 ARS, 700 ESI					
<b>Předmět změny:</b>	Umělé osvětlení pro zelenou stěnu					
<b>Žádost vznesl:</b>	PBW GROUP					
<b>Odkazy na výkresy :</b>	pokyn projektanta č.PAE01_PPS 30					
<b>Důvod změny:</b>	Po schválení konečného návrhu kavárny (dodávka třetí strany) se jevila zeleň jako málo výrazná a tedy nedostatečně využitá investice, bylo rozhodnuto před zelenou stěnu instalovat přisvětlení, které stěnu zvýrazní i v situaci, kdy je z určitých úhlů pohledu částečně kryta konstrukcí kavárny. V rámci výběrového řízení obdržel informaci, že v případě nutnosti realizace tohoto osvětlení bude toto doprojektováno a dodáno jako změna. Změna je doplněna pokynem projektanta č.PAE01_PPS30.					
<b>Časové ohodnocení:</b>	Po schválení konečného návrhu kavárny (dodávka třetí stranv) se jevila zeleň iako málo výrazná a tedy nedostatečně bez dopadu <b>Dopad do celkových termínů :</b> ne					
<b>SPECIFIKACE ZMĚNY (změny položky, kvality, rozměrů, termínů či dodatečné / neprovedené práce):</b>						
Dodávka a montáž osvětlení nad zelenou stěnu						
<b>POLOŽKY VYVOLANÉ TOUTO ZMĚNOU:</b>		viz příloha ZL 21		<b>Cena</b>		
		MJ	Polzet	JC	CC	Základní
	<b>Připlohy</b>					<b>87 913 Kč</b>
21000000R1	Dodávka a montáž speciálních reflektorů pro zastřešení vnitřního prostoru pro kvalitní	ks	8,00	5 600,00	44 800	
21000000R2	3ř řídka pro osvětlení a napájení reflektorů	m	6,00	110,00	3 000	
21000000R3	Konecna pro řídka	ks	2,00	290,00	500	
21000000R4	Přívodní kábel	ks	2,00	490,00	900	
21000000R5	Výbojka pro reflektor 150W	ks	8,00	750,00	6 000	
21000000R6	Montáž a instalace svítidel	kgf	1,00	4 400,00	4 400	
700_ESI_1_položka 33	Oknař. řád 8	m	140,00	21,00	2 940	
700_ESI_1_položka 34	Montáž Cu kabele do 7x6	m	140,00	26,96	3 774	
700_ESI_1_položka 25	Vývod pro technologií zařízení 230V, včetně ukončení	ks	4,00	654,25	2 616	
700_ESI_1_položka 35	Montáž čer.	ks	4,00	249,75	999	
21000000R11	závěs sušička	ks	4,00	133,25	534	
21000000R12	Montáž závěs 3x120x9	ks	4,00	399,92	1 599	
700_ESI_1_položka 59	Montáž osvětlovacího prvku 40 mm (bezkablanově), v příloze	m	100,00	111,10	11 110	
700_ESI_1_položka 60	Montáž	m	100,00	33,24	3 324	
21000000R7	Společ. práce na vypracování montážních a instalačních plánů (Práce zařazení, číselníky, označování, Páry odsk. číselníky ukončení spot.)	kgf	1,00	1 334,68	1 334	
21000000R8	Montáž	kgf	1,00	922,89	922	
	<b>Návrat do kalkulace</b>					
<b>Změna celkem bez DPH</b>					<b>87 913 Kč</b>	
<b>Celkové předpokládané náklady</b>		<b>87 913 Kč</b>				
<b>Oznámil za Zhotovitele:</b>		<b>Převzal za Objednatele:</b>				
<b>Datum a podpis:</b>		<b>Datum a podpis:</b>				
Toto Oznámení nesmí být považováno za Pokyn k provedení změny.						



V Praze dne 21.4.2016

**Zdůvodnění nutnosti instalace umělého osvětlení zelené vertikální zahrady**

**Letiště Václava Havla**

Vážení,

Rostliny umístěné v zelené stěně, instalované na letišti, potřebují dostatek denního světla k tomu, aby byly zdravé, silné a mohly prospívat. Bez denního světla budou rostliny postupně chřadnout a může dojít k jejich uhybnutí.

V prostorách, ve kterých je stěna umístěna není dostatek denního světla a proto je potřeba instalovat speciální umělé osvětlení, které rovněž pomáhá řešit nedostatek světla v zimním období. Také z estetického hlediska je zelená stěna výraznějším prvkem v interiéru, pokud je dobře nasvícená.

Na základě naší 5-ti leté praxe v oblasti realizací a údržby vertikálních zahrad můžeme s jistotou tvrdit, že umělé osvětlení je klíčový prvek k úspěchu. Proto také dáváme umístění světel jako podmínku záruky na rostliny.

Letiště Václava Havla je prestižní prostor, který si zaslouží krásnou a zdravou vertikální zahradu.

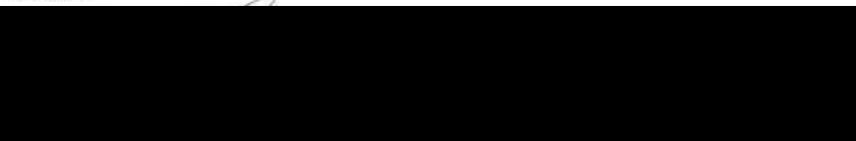

Reference:



<b>Akce:</b>	<b>WELCOME CENTRUM</b>
Název změny:	<b>UMĚLÉ OSVĚTLENÍ PRO ZELENOU STĚNU</b>

	Popis	MJ	Počet	JC	CC		
	<b>Přípočty</b>				<b>87 913 Kč</b>		
21000000R1	Dodávka a montáž speciálních reflektorů pro zajištění vhodného prostředí pro květiny	ks	8,00	5 600,00	44 800		
21000000R2	3F lišta pro uchycení a napájení reflektorů	m	6,00	510,00	3 060		
21000000R3	Koncovka pro lištu	ks	2,00	250,00	500		
21000000R4	Přípojka lišty	ks	2,00	490,00	980		
21000000R5	Výbojka pro reflektor 150W	ks	8,00	750,00	6 000		
21000000R6	Montáž a instalace svítidel	kpl	1,00	4 400,00	4 400		
700_ESI_1 položka 33	CXKH-R 3x1,5	m	140,00	15,02	2 102		
700_ESI_1 položka 34	Montáž Cu kabelu do 7x6	m	140,00	25,96	3 634		
700_ESI_1 položka 25	Vývod pro technolog.zařízení 230V, včetně ukončení	ks	4,00	654,09	2 616		
700_ESI_1 položka 26	Montáž prvku	ks	4,00	249,75	999		
	21000000R11	Jistič 1x10A/B	ks	4,00	133,38	534	
	21000000R12	Montáž jističe 1x10A/B	ks	4,00	395,92	1 584	
700_ESI_1 položka 59	Elektroinstalační trubka 40 mm (bezhalogenová), vč.přichytek	m	100,00	111,13	11 113		
700_ESI_1 položka 60	Montáž	m	100,00	33,34	3 334		
	21000000R7	Drobný, jinde nespecifikovaný montážní instalační materiál (Popisy zařízení, Štítky označovací, Pásky vázací, Svorky ukončovací apod.)	kpl.	1,00	1 334,88	1 335	
	21000000R8	Montáž	kpl.	1,00	922,88	923	
	<a href="#">Návrat do rekapitulace</a>						

<b>Změna celkem bez DPH</b>					<b>87 913 Kč</b>
-----------------------------	--	--	--	--	------------------

	<b>Projekt:</b>	Welcome Center, úpravy příletové haly - Terminál 1																																																																																																					
	<b>Objednatel:</b>	Letiště Praha, a.s.																																																																																																					
	<b>Předmět:</b>	Oznámení možné změny	<b>22</b>																																																																																																				
<b>Komu :</b> Letiště Praha, a.s. <span style="float: right;"><b>Od :</b> PBW GROUP s.r.o.</span>																																																																																																							
<b>Stavební objekt:</b> Blok (3) Rekonstrukce podhledů část 700 ESI																																																																																																							
<b>Předmět změny:</b> Zakrytí svorkovnic lineárních svítidel																																																																																																							
<b>Žádost vznesl:</b> Letiště Praha a.s.,																																																																																																							
<b>Odkazy na výkresy :</b>																																																																																																							
<b>Důvod změny:</b> Požadavek objednatele na zakrytí svorkovnic lineárních světel kvůli možnému usazování prachu v instalaci nad podhledem haly. Požadavek na zakrytí svorkovnice není v PD ani zadávacích podmínkách tendru uveden a nebyl dodavatelé znám. Nejedná se o standardní a typové řešení vybraného svítidla. Požadavek LP/ENE.																																																																																																							
<b>Časové ohodnocení:</b> bez dopadu <span style="float: right;"><b>Dopad do celkových termínů :</b> ne</span>																																																																																																							
<b>SPECIFIKACE ZMĚNY (změny položky, kvality, rozměrů, termínů či dodatečné / neprovedené práce):</b>																																																																																																							
Dodávka a montáž plastových krytů svorkovnic lineárních světel v pohledu příletové haly - interiér																																																																																																							
<b>POLOŽKY VYVOLANÉ TOUTO ZMĚNOU:</b> <span style="float: right;"><b>Cena</b></span> viz příloha ZL 22																																																																																																							
<table border="1" style="width: 100%; border-collapse: collapse;"> <tr> <td colspan="7" style="background-color: #cccccc;"><b>Akce:</b> WELCOME CENTRUM</td> </tr> <tr> <td colspan="7" style="background-color: #cccccc;"><b>Název změny:</b> NÁKLADY SPOJENÉ S DOPLNĚNÍM KRYTŮ SVORKOVNIC</td> </tr> <tr> <td></td> <td></td> <td></td> <td></td> <td></td> <td></td> <td></td> </tr> <tr> <td></td> <td><b>Popis</b></td> <td><b>MJ</b></td> <td><b>Počet</b></td> <td><b>JC</b></td> <td><b>CC</b></td> <td><b>Zdůvodnění</b></td> </tr> <tr> <td></td> <td><b>Přípochty</b></td> <td></td> <td></td> <td></td> <td style="text-align: right;"><b>44 625 Kč</b></td> <td></td> </tr> <tr> <td></td> <td>21029057R1 Dodávka krytů svorkovnic</td> <td>ks</td> <td style="text-align: right;">255,00</td> <td style="text-align: right;">119,00</td> <td style="text-align: right;">30 345</td> <td>dodatečný požadavek letiště, v tendru nebylo specifikováno</td> </tr> <tr> <td></td> <td>21029057R2 Montáž krytů svorkovnic</td> <td>ks</td> <td style="text-align: right;">255,00</td> <td style="text-align: right;">56,00</td> <td style="text-align: right;">14 280</td> <td></td> </tr> <tr> <td></td> <td></td> <td></td> <td></td> <td></td> <td></td> <td></td> </tr> <tr> <td></td> <td></td> <td></td> <td></td> <td></td> <td></td> <td></td> </tr> <tr> <td></td> <td></td> <td></td> <td></td> <td></td> <td></td> <td></td> </tr> <tr> <td></td> <td></td> <td></td> <td></td> <td></td> <td></td> <td></td> </tr> <tr> <td></td> <td><a href="#">Návrat do rekapitulace</a></td> <td></td> <td></td> <td></td> <td></td> <td></td> </tr> <tr> <td></td> <td></td> <td></td> <td></td> <td></td> <td></td> <td></td> </tr> <tr> <td></td> <td colspan="4" style="background-color: #cccccc;"><b>Změna celkem bez DPH</b></td> <td colspan="2" style="background-color: #cccccc; text-align: right;"><b>44 625 Kč</b></td> </tr> </table>						<b>Akce:</b> WELCOME CENTRUM							<b>Název změny:</b> NÁKLADY SPOJENÉ S DOPLNĚNÍM KRYTŮ SVORKOVNIC															<b>Popis</b>	<b>MJ</b>	<b>Počet</b>	<b>JC</b>	<b>CC</b>	<b>Zdůvodnění</b>		<b>Přípochty</b>				<b>44 625 Kč</b>			21029057R1 Dodávka krytů svorkovnic	ks	255,00	119,00	30 345	dodatečný požadavek letiště, v tendru nebylo specifikováno		21029057R2 Montáž krytů svorkovnic	ks	255,00	56,00	14 280																															<a href="#">Návrat do rekapitulace</a>														<b>Změna celkem bez DPH</b>				<b>44 625 Kč</b>	
<b>Akce:</b> WELCOME CENTRUM																																																																																																							
<b>Název změny:</b> NÁKLADY SPOJENÉ S DOPLNĚNÍM KRYTŮ SVORKOVNIC																																																																																																							
	<b>Popis</b>	<b>MJ</b>	<b>Počet</b>	<b>JC</b>	<b>CC</b>	<b>Zdůvodnění</b>																																																																																																	
	<b>Přípochty</b>				<b>44 625 Kč</b>																																																																																																		
	21029057R1 Dodávka krytů svorkovnic	ks	255,00	119,00	30 345	dodatečný požadavek letiště, v tendru nebylo specifikováno																																																																																																	
	21029057R2 Montáž krytů svorkovnic	ks	255,00	56,00	14 280																																																																																																		
	<a href="#">Návrat do rekapitulace</a>																																																																																																						
	<b>Změna celkem bez DPH</b>				<b>44 625 Kč</b>																																																																																																		
<b>Celkové předpokládané náklady</b> <span style="float: right;"><b>44 625,00 Kč</b></span>																																																																																																							
<b>Oznámil za Zhotovitele:</b>			<b>Převzal za Objednatele:</b>																																																																																																				
<b>Datum a podpis:</b>			<b>Datum a podpis:</b>																																																																																																				
Toto Oznámení nesmí být považováno za Pokyn k provedení změny.																																																																																																							

<b>Akce:</b>	<b>WELCOME CENTRUM</b>
Název změny:	<b>ZAKRYTÍ SVORKOVNIC LINEÁRNÍCH SVÍTEL</b>

		MJ	Počet	JC	CC	Zdůvodnění
	Popis					
	<b>Přípočty</b>				<b>44 625 Kč</b>	
21029057R1	Dodávka krytů svorkovnic	ks	255,00	119,00	30 345	dodatečný požadavek letiště, v tendru nebylo specifikováno
21029057R2	Montáž krytů svorkovnic	ks	255,00	56,00	14 280	
					-	
					-	
	<a href="#">Návrat do rekapitulace</a>					

<b>Změna celkem bez DPH</b>					<b>44 625 Kč</b>	
-----------------------------	--	--	--	--	------------------	--

	<b>Projekt:</b>	Welcome Center, úpravy příletové haly - Terminál 1																																																																																					
	<b>Objednatel:</b>	Letiště Praha, a.s.																																																																																					
	<b>Předmět:</b>	Oznámení možné změny	<b>23</b>																																																																																				
<b>Komu :</b> Letiště Praha, a.s.		<b>Od :</b> PBW GROUP s.r.o.																																																																																					
<b>Stavební objekt:</b>	Blok (3) Rekonstrukce podhledů část 400+500, RTCH+VZT																																																																																						
<b>Předmět změny:</b>	Mřížky na VZT potrubí nad podhledem haly																																																																																						
<b>Žádost vznesl:</b>	Chapman Taylor, Jiří Kos																																																																																						
<b>Odkazy na výkresy :</b>																																																																																							
<b>Důvod změny:</b>	Po demontáži první části interiérových podhledů bylo po demontáži stávajících mřížek pro VZT potrubí rozhodnuto, že na stávající nasávací potrubí VZT budou umístěny atyp větrací mřížky na boky jednotek, aby těsná blízkost nového podhledu neovlivňovala nasáváním vzduchu - tedy aby nedocházelo k usazování prachu v těchto místech, nedocházelo k vibracím lamel, případně nežádoucím zvukovým efektům. Při zpracování PD nebylo zcela zřejmé přesné umístění jednotek vůči novým podhledům. neboť šlo o zakřivenou konstrukci.																																																																																						
<b>Časové ohodnocení:</b>	bez dopadu	<b>Dopad do celkových termínů :</b>			ne																																																																																		
<b>SPECIFIKACE ZMĚNY (změny položky, kvality, rozměrů, termínů či dodatečné / neprovedené práce):</b>																																																																																							
Dodávka a montáž větracích mřížek																																																																																							
<b>POLOŽKY VYVOLANÉ TOUTO ZMĚNOU:</b>		viz příloha ZL 23		<b>Cena</b>																																																																																			
<table border="1"> <thead> <tr> <th colspan="6">Akce: WELCOME CENTRUM</th> </tr> <tr> <th colspan="6">Název změny: NÁKLADY SPOJENÉ S DOPLNĚNÍM VZT MŘÍŽEK NAD PODHLEDEM</th> </tr> <tr> <th></th> <th>Popis</th> <th>MJ</th> <th>Počet</th> <th>JC</th> <th>CC</th> <th>Zdůvodnění</th> </tr> </thead> <tbody> <tr> <td></td> <td><b>Připočty</b></td> <td></td> <td></td> <td></td> <td><b>73 395 Kč</b></td> <td></td> </tr> <tr> <td>751398025R2</td> <td>Dodávka a montáž mřížky 410 x 1100mm</td> <td>ks</td> <td>1,00</td> <td>2 505,44</td> <td>2 505</td> <td></td> </tr> <tr> <td>751398025R1</td> <td>Dodávka a montáž mřížky 800 x 400mm</td> <td>ks</td> <td>24,00</td> <td>1 778,56</td> <td>42 685</td> <td></td> </tr> <tr> <td>751398024R1</td> <td>Dodávka a montáž mřížky 380 x 400mm</td> <td>ks</td> <td>24,00</td> <td>844,48</td> <td>20 268</td> <td></td> </tr> <tr> <td>751398025R3</td> <td>Dodávka a montáž mřížky 200 x 1190mm</td> <td>ks</td> <td>6,00</td> <td>1 322,72</td> <td>7 936</td> <td></td> </tr> <tr> <td></td> <td><b>Odpočty</b></td> <td></td> <td></td> <td></td> <td><b>5 963 Kč</b></td> <td></td> </tr> <tr> <td></td> <td>Demontáž a montáž stávajícího VZT potrubí na přetlakové části VZT viz výkres 2MP B v případě potřeby v koordinaci s dodavatelem podhledu</td> <td>kol</td> <td>1,00</td> <td>5 962,80</td> <td>5 963</td> <td></td> </tr> <tr> <td></td> <td><a href="#">Návrat do rekapitulace</a></td> <td></td> <td></td> <td></td> <td></td> <td></td> </tr> <tr> <td colspan="5" style="text-align: right;"><b>Změna celkem bez DPH</b></td> <td><b>67 432 Kč</b></td> <td></td> </tr> </tbody> </table>						Akce: WELCOME CENTRUM						Název změny: NÁKLADY SPOJENÉ S DOPLNĚNÍM VZT MŘÍŽEK NAD PODHLEDEM							Popis	MJ	Počet	JC	CC	Zdůvodnění		<b>Připočty</b>				<b>73 395 Kč</b>		751398025R2	Dodávka a montáž mřížky 410 x 1100mm	ks	1,00	2 505,44	2 505		751398025R1	Dodávka a montáž mřížky 800 x 400mm	ks	24,00	1 778,56	42 685		751398024R1	Dodávka a montáž mřížky 380 x 400mm	ks	24,00	844,48	20 268		751398025R3	Dodávka a montáž mřížky 200 x 1190mm	ks	6,00	1 322,72	7 936			<b>Odpočty</b>				<b>5 963 Kč</b>			Demontáž a montáž stávajícího VZT potrubí na přetlakové části VZT viz výkres 2MP B v případě potřeby v koordinaci s dodavatelem podhledu	kol	1,00	5 962,80	5 963			<a href="#">Návrat do rekapitulace</a>						<b>Změna celkem bez DPH</b>					<b>67 432 Kč</b>	
Akce: WELCOME CENTRUM																																																																																							
Název změny: NÁKLADY SPOJENÉ S DOPLNĚNÍM VZT MŘÍŽEK NAD PODHLEDEM																																																																																							
	Popis	MJ	Počet	JC	CC	Zdůvodnění																																																																																	
	<b>Připočty</b>				<b>73 395 Kč</b>																																																																																		
751398025R2	Dodávka a montáž mřížky 410 x 1100mm	ks	1,00	2 505,44	2 505																																																																																		
751398025R1	Dodávka a montáž mřížky 800 x 400mm	ks	24,00	1 778,56	42 685																																																																																		
751398024R1	Dodávka a montáž mřížky 380 x 400mm	ks	24,00	844,48	20 268																																																																																		
751398025R3	Dodávka a montáž mřížky 200 x 1190mm	ks	6,00	1 322,72	7 936																																																																																		
	<b>Odpočty</b>				<b>5 963 Kč</b>																																																																																		
	Demontáž a montáž stávajícího VZT potrubí na přetlakové části VZT viz výkres 2MP B v případě potřeby v koordinaci s dodavatelem podhledu	kol	1,00	5 962,80	5 963																																																																																		
	<a href="#">Návrat do rekapitulace</a>																																																																																						
<b>Změna celkem bez DPH</b>					<b>67 432 Kč</b>																																																																																		
<b>Celkové předpokládané náklady</b>				<b>67 432 Kč</b>																																																																																			
Oznámil za Zhotovitele:				Převzal za Objednatele:																																																																																			
Datum a podpis:				Datum a podpis:																																																																																			
Toto Oznámení nesmí být považováno za Pokyn k provedení změny.																																																																																							



<b>Akce:</b>	<b>WELCOME CENTRUM</b>
<b>Název změny:</b>	<b>MŘÍŽKY NA VZT POTRUBÍ NAD PODHLEDEM</b>

		MJ	Počet	JC	CC	Zdůvodnění
	<b>Připočty</b>				<b>73 395 Kč</b>	
751398025R2	Dodávka a montáž mřížky 410 x 1100mm	ks	1,00	2 505,44	2 505	
751398025R1	Dodávka a montáž mřížky 800 x 400mm	ks	24,00	1 778,56	42 685	
751398024R1	Dodávka a montáž mřížky 380 x 400mm	ks	24,00	844,48	20 268	
751398025R3	Dodávka a montáž mřížky 200 x 1190mm	ks	6,00	1 322,72	7 936	
	<b>Odpočty</b>				<b>- 5 963 Kč</b>	
RTCH+VZT_3 položky pod čarou č. 9	Demontáž a montáž stávajícího VZT potrubí na přetlakové části VZT viz výkres 2MP B v případě potřeby v koordinaci s dodavatelem podhledu	kpl	1,00	5 962,80	5 963	
	<a href="#">Návrat do rekapitulace</a>					

<b>Změna celkem bez DPH</b>					<b>67 432 Kč</b>	
-----------------------------	--	--	--	--	------------------	--

	<b>Projekt:</b>	Welcome Center, úpravy příletové haly - Terminál 1					
	<b>Objednatel:</b>	Letiště Praha, a.s.					
	<b>Předmět:</b>	Oznámení možné změny	<b>24</b>				
<b>Komu :</b> Letiště Praha, a.s.		<b>Od :</b> PBW GROUP s.r.o.					
<b>Stavební objekt:</b>	Blok (1) Návštěvnické centrum část 100 ARS						
<b>Předmět změny:</b>	Úprava kotvení ocelové konstrukce Welcome centra a úprava táhel z důvodu kolize s navazujícími konstrukcemi. Chyba v PD.						
<b>Žádost vznesl:</b>	PBW GROUP						
<b>Odkazy na výkresy :</b>							
<b>Důvod změny:</b>	Při montáži ocelové konstrukce bylo zjištěno, že navržené kotvení do podlahy (betonové stropní kce) nelze provést z důvodu nesourodé stávající nosné vrstvy betonové podlahy. Zhotovitel provedl pojistné kotvení přes svorníky přes celou tloušťku stropní konstrukce. S ohledem na bezpečnost provozu bylo kotveno na více bodech než udává PD - šlo o nepředvídatelnou událost při vyhotovení PD neboť jde o stávající skrytou kci. Současně bylo nutné posunout zavětrovací táhla a doplnění rozpěrných jakl profilů z důvodů kolize původních pozic s chladicí jednotkou a reklamní panelem ve VC.						
<b>Časové ohodnocení:</b>	bez dopadu	<b>Dopad do celkových termínů :</b>		ne			
<b>SPECIFIKACE ZMĚNY (změny položky, kvality, rozměrů, termínů či dodatečně / neprovedené práce):</b>							
Úprava ocelové konstrukce Visitor Centra							
<b>POLOŽKY VYVOLANÉ TOUTO ZMĚNOU:</b>		viz příloha ZL 24		<b>Cena</b>			
<b>Akce:</b>	WELCOME CENTRUM						
<b>Název změny:</b>	NÁKLADY SPOJENÉ S PŘEDĚLÁNÍM OCELOVÉ KONSTRUKCE "Z" NÁVŠTĚVNICKÉHO CENTRA						
	<b>Popis</b>	<b>MJ</b>	<b>Počet</b>	<b>JC</b>	<b>CC</b>	<b>Zdůvodnění</b>	
	<b>Přípochty</b>				43 640 Kč		
	767995117R1	Úprava ocelové konstrukce, předělání a doplnění táhel	kpl	1,00	33 480,00	33 480	není definováno v PD
	767995117R2	Úprava kotvení 2 x L profil proti sobě, závitová tyč	ks	16,00	635,00	10 160	není definováno v PD
	<a href="#">Návrat do rekapitulace</a>						
	<b>Změna celkem bez DPH</b>				<b>43 640 Kč</b>		
<b>Celkové předpokládané náklady</b>					<b>43 640,00 Kč</b>		
<b>Oznámil za Zhotovitele:</b>				<b>Převzal za Objednatele:</b>			
<b>Datum a podpis:</b>				<b>Datum a podpis:</b>			
Toto Oznámení nesmí být považováno za Pokyn k provedení změny.							

<b>Akce:</b>	<b>WELCOME CENTRUM</b>
Název změny:	<b>Úprava kotvení a táhel OK Welcome centra</b>

		MJ	Počet	JC	CC	Zdůvodnění
	Popis					
	<b>Přípočty</b>				<b>43 640 Kč</b>	
767995117R1	Úprava ocelové konstrukce, předělání a doplnění táhel	kpl	1,00	33 480,00	33 480	není definováno v PD
767995117R2	Úprava kotvení 2 x L profil proti sobě, závitová tyč	ks	16,00	635,00	10 160	není definováno v PD
	<a href="#">Návrat do rekapitulace</a>					

<b>Změna celkem bez DPH</b>					<b>43 640 Kč</b>	
-----------------------------	--	--	--	--	------------------	--

	<b>Projekt:</b>	Welcome Center, úpravy příletové haly - Terminál 1	
	<b>Objednatel:</b>	Letiště Praha, a.s.	
	<b>Předmět:</b>	Oznámení možné změny	<b>25</b>

Komu : Letiště Praha, a.s.

Od : PBW GROUP s.r.o.

**Stavební objekt:** Blok (1) Návštěvnické centrum  
část 700 ESI, 909 SCS

**Předmět změny:** Doplnění zásuvek silnoproudu a slaboproudu pro nové automaty MHD a bankomat

**Žádost vznesl:** Letiště Praha a.s.

**Odkazy na výkresy :**

**Důvod změny:** Jedná se o dodatečný požadavek na umístění nových platbomatů v prostoru celního u příletových karuselů. V rámci této přípravy byly doplněny silové a slaboproudé zásuvky dle požadavků a standardů LP. Jedná se o požadavek LP/PPR.

**Časové ohodnocení:** bez dopadu

**Dopad do celkových termínů :** ne

**SPECIFIKACE ZMĚNY (změny položky, kvality, rozměrů, termínů či dodatečné / neprovedené práce):**

Dodávka a montáž osvětlení nad zelenou stěnu

**POLOŽKY VYVOLANÉ TOUTO ZMĚNOU:**

viz příloha ZL 25

Cena

Alap-	WELCOME CENTRUM					
Název změny:	NÁKLADY SPOJENÉ S PŘÍVODY PRO NOVÉ PLATBOMATY					
	Právo	ISU	Počet	JC	CC	Zobuznění
	Přívody					55 877 Kč
	SLABOPROUD					
700_M_1_1 příložka 7	003 08	00000000	1	0,00	23,10	2363
700_M_1_1 příložka 8	003 10	00000000	1	0,00	23,10	2363
700_M_1_1 příložka 9	003 09	00000000	1	0,00	23,10	2363
700_M_1_1 příložka 10	003 10	00000000	1	0,00	23,10	2363
700_M_1_1 příložka 11	003 10	00000000	1	0,00	23,10	2363
700_M_1_1 příložka 12	003 10	00000000	1	0,00	23,10	2363
700_M_1_1 příložka 13	003 10	00000000	1	0,00	23,10	2363
700_M_1_1 příložka 14	003 10	00000000	1	0,00	23,10	2363
700_M_1_1 příložka 15	003 10	00000000	1	0,00	23,10	2363
700_M_1_1 příložka 16	003 10	00000000	1	0,00	23,10	2363
700_M_1_1 příložka 17	003 10	00000000	1	0,00	23,10	2363
700_M_1_1 příložka 18	003 10	00000000	1	0,00	23,10	2363
700_M_1_1 příložka 19	003 10	00000000	1	0,00	23,10	2363
700_M_1_1 příložka 20	003 10	00000000	1	0,00	23,10	2363
700_M_1_1 příložka 21	003 10	00000000	1	0,00	23,10	2363
700_M_1_1 příložka 22	003 10	00000000	1	0,00	23,10	2363
700_M_1_1 příložka 23	003 10	00000000	1	0,00	23,10	2363
700_M_1_1 příložka 24	003 10	00000000	1	0,00	23,10	2363
700_M_1_1 příložka 25	003 10	00000000	1	0,00	23,10	2363
700_M_1_1 příložka 26	003 10	00000000	1	0,00	23,10	2363
700_M_1_1 příložka 27	003 10	00000000	1	0,00	23,10	2363
700_M_1_1 příložka 28	003 10	00000000	1	0,00	23,10	2363
700_M_1_1 příložka 29	003 10	00000000	1	0,00	23,10	2363
700_M_1_1 příložka 30	003 10	00000000	1	0,00	23,10	2363
700_M_1_1 příložka 31	003 10	00000000	1	0,00	23,10	2363
700_M_1_1 příložka 32	003 10	00000000	1	0,00	23,10	2363
700_M_1_1 příložka 33	003 10	00000000	1	0,00	23,10	2363
700_M_1_1 příložka 34	003 10	00000000	1	0,00	23,10	2363
700_M_1_1 příložka 35	003 10	00000000	1	0,00	23,10	2363
700_M_1_1 příložka 36	003 10	00000000	1	0,00	23,10	2363
700_M_1_1 příložka 37	003 10	00000000	1	0,00	23,10	2363
700_M_1_1 příložka 38	003 10	00000000	1	0,00	23,10	2363
700_M_1_1 příložka 39	003 10	00000000	1	0,00	23,10	2363
700_M_1_1 příložka 40	003 10	00000000	1	0,00	23,10	2363
700_M_1_1 příložka 41	003 10	00000000	1	0,00	23,10	2363
700_M_1_1 příložka 42	003 10	00000000	1	0,00	23,10	2363
700_M_1_1 příložka 43	003 10	00000000	1	0,00	23,10	2363
700_M_1_1 příložka 44	003 10	00000000	1	0,00	23,10	2363
700_M_1_1 příložka 45	003 10	00000000	1	0,00	23,10	2363
700_M_1_1 příložka 46	003 10	00000000	1	0,00	23,10	2363
700_M_1_1 příložka 47	003 10	00000000	1	0,00	23,10	2363
700_M_1_1 příložka 48	003 10	00000000	1	0,00	23,10	2363
700_M_1_1 příložka 49	003 10	00000000	1	0,00	23,10	2363
700_M_1_1 příložka 50	003 10	00000000	1	0,00	23,10	2363
700_M_1_1 příložka 51	003 10	00000000	1	0,00	23,10	2363
700_M_1_1 příložka 52	003 10	00000000	1	0,00	23,10	2363
700_M_1_1 příložka 53	003 10	00000000	1	0,00	23,10	2363
700_M_1_1 příložka 54	003 10	00000000	1	0,00	23,10	2363
700_M_1_1 příložka 55	003 10	00000000	1	0,00	23,10	2363
700_M_1_1 příložka 56	003 10	00000000	1	0,00	23,10	2363
700_M_1_1 příložka 57	003 10	00000000	1	0,00	23,10	2363
700_M_1_1 příložka 58	003 10	00000000	1	0,00	23,10	2363
700_M_1_1 příložka 59	003 10	00000000	1	0,00	23,10	2363
700_M_1_1 příložka 60	003 10	00000000	1	0,00	23,10	2363
700_M_1_1 příložka 61	003 10	00000000	1	0,00	23,10	2363
700_M_1_1 příložka 62	003 10	00000000	1	0,00	23,10	2363
700_M_1_1 příložka 63	003 10	00000000	1	0,00	23,10	2363
700_M_1_1 příložka 64	003 10	00000000	1	0,00	23,10	2363
700_M_1_1 příložka 65	003 10	00000000	1	0,00	23,10	2363
700_M_1_1 příložka 66	003 10	00000000	1	0,00	23,10	2363
700_M_1_1 příložka 67	003 10	00000000	1	0,00	23,10	2363
700_M_1_1 příložka 68	003 10	00000000	1	0,00	23,10	2363
700_M_1_1 příložka 69	003 10	00000000	1	0,00	23,10	2363
700_M_1_1 příložka 70	003 10	00000000	1	0,00	23,10	2363
700_M_1_1 příložka 71	003 10	00000000	1	0,00	23,10	2363
700_M_1_1 příložka 72	003 10	00000000	1	0,00	23,10	2363
700_M_1_1 příložka 73	003 10	00000000	1	0,00	23,10	2363
700_M_1_1 příložka 74	003 10	00000000	1	0,00	23,10	2363
700_M_1_1 příložka 75	003 10	00000000	1	0,00	23,10	2363
700_M_1_1 příložka 76	003 10	00000000	1	0,00	23,10	2363
700_M_1_1 příložka 77	003 10	00000000	1	0,00	23,10	2363
700_M_1_1 příložka 78	003 10	00000000	1	0,00	23,10	2363
700_M_1_1 příložka 79	003 10	00000000	1	0,00	23,10	2363
700_M_1_1 příložka 80	003 10	00000000	1	0,00	23,10	2363
700_M_1_1 příložka 81	003 10	00000000	1	0,00	23,10	2363
700_M_1_1 příložka 82	003 10	00000000	1	0,00	23,10	2363
700_M_1_1 příložka 83	003 10	00000000	1	0,00	23,10	2363
700_M_1_1 příložka 84	003 10	00000000	1	0,00	23,10	2363
700_M_1_1 příložka 85	003 10	00000000	1	0,00	23,10	2363
700_M_1_1 příložka 86	003 10	00000000	1	0,00	23,10	2363
700_M_1_1 příložka 87	003 10	00000000	1	0,00	23,10	2363
700_M_1_1 příložka 88	003 10	00000000	1	0,00	23,10	2363
700_M_1_1 příložka 89	003 10	00000000	1	0,00	23,10	2363
700_M_1_1 příložka 90	003 10	00000000	1	0,00	23,10	2363
700_M_1_1 příložka 91	003 10	00000000	1	0,00	23,10	2363
700_M_1_1 příložka 92	003 10	00000000	1	0,00	23,10	2363
700_M_1_1 příložka 93	003 10	00000000	1	0,00	23,10	2363
700_M_1_1 příložka 94	003 10	00000000	1	0,00	23,10	2363
700_M_1_1 příložka 95	003 10	00000000	1	0,00	23,10	2363
700_M_1_1 příložka 96	003 10	00000000	1	0,00	23,10	2363
700_M_1_1 příložka 97	003 10	00000000	1	0,00	23,10	2363
700_M_1_1 příložka 98	003 10	00000000	1	0,00	23,10	2363
700_M_1_1 příložka 99	003 10	00000000	1	0,00	23,10	2363
700_M_1_1 příložka 100	003 10	00000000	1	0,00	23,10	2363
700_M_1_1 příložka 101	003 10	00000000	1	0,00	23,10	2363
700_M_1_1 příložka 102	003 10	00000000	1	0,00	23,10	2363
700_M_1_1 příložka 103	003 10	00000000	1	0,00	23,10	2363
700_M_1_1 příložka 104	003 10	00000000	1	0,00	23,10	2363
700_M_1_1 příložka 105	003 10	00000000	1	0,00	23,10	2363
700_M_1_1 příložka 106	003 10	00000000	1	0,00	23,10	2363
700_M_1_1 příložka 107	003 10	00000000	1	0,00	23,10	2363
700_M_1_1 příložka 108	003 10	00000000	1	0,00	23,10	2363
700_M_1_1 příložka 109	003 10	00000000	1	0,00	23,10	2363
700_M_1_1 příložka 110	003 10	00000000	1	0,00	23,10	2363
700_M_1_1 příložka 111	003 10	00000000	1	0,00	23,10	2363
700_M_1_1 příložka 112	003 10	00000000	1	0,00	23,10	2363
700_M_1_1 příložka 113	003 10	00000000	1	0,00	23,10	2363
700_M_1_1 příložka 114	003 10	00000000	1	0,00	23,10	2363
700_M_1_1 příložka 115	003 10	00000000	1	0,00	23,10	2363
700_M_1_1 příložka 116	003 10	00000000	1	0,00	23,10	2363
700_M_1_1 příložka 117	003 10	00000000	1	0,00	23,10	2363
700_M_1_1 příložka 118	003 10	00000000	1	0,00	23,10	2363
700_M_1_1 příložka 119	003 10	00000000	1	0,00	23,10	2363
700_M_1_1 příložka 120	003 10	00000000	1	0,00	23,10	2363
700_M_1_1 příložka 121	003 10	00000000	1	0,00	23,10	2363
700_M_1_1 příložka 122	003 10	00000000	1	0,00	23,10	2363
700_M_1_1 příložka 123	003 10	00000000	1	0,00	23,10	2363
700_M_1_1 příložka 124	003 10	00000000	1	0,00	23,10	2363
700_M_1_1 příložka 125	003 10	00000000	1	0,00	23,10	2363
700_M_1_1 příložka 126	003 10	00000000	1	0,00	23,10	2363
700_M_1_1 příložka 127	003 10	00000000	1	0,00	23	



<b>Akce:</b>	<b>WELCOME CENTRUM</b>
<b>Název změny:</b>	<b>NÁKLADY SPOJENÉ S DOPLNĚNÍM PŘÍVODŮ PRO NOVÉ MHD AUTOMATY A BANKOMAT</b>

	Popis	MJ	Počet	JC	CC	Zdůvodnění
	<b>Přípočty</b>				<b>35 087 Kč</b>	
	<b>SILNOPROUD</b>					
700_ESI_2 položka 7	002.09 CXKH-R 3x4	m	90,00	33,15	2 983	doložit okud kam
700_ESI_2 položka 8	002.10 Montáž Cu kabelu do 7x6	m	90,00	25,96	2 336	
700_ESI_1 položka 59	003.09 Elektroinstalační trubka 40 mm (bezhalogenová), vč.příchyttek	m	16,00	111,13	1 778	
700_ESI_1 položka 60	003.10 Montáž	m	16,00	33,34	533	
700_ESI_1 položka 61	003.11 Elektroinstalační trubka ohebná 25 mm (bezhalogenová), vč.příchyttek	m	6,00	42,38	254	
700_ESI_1 položka 62	003.12 Montáž	m	6,00	27,57	165	
700_ESI_1 položka 1	001.01 Zásuvka jednoduchá - pod omítku 16A/230V, barva bílá - komplet (standard - ABB Tango)	ks	3,00	88,66	266	
700_ESI_1 položka 2	001.02 Montáž prvku	ks	3,00	79,02	237	
700_ESI_1 položka 71	003.29 Krabice instalační (bezhalogenová)	ks	3,00	25,92	78	
700_ESI_1 položka 72	003.30 Montáž	ks	3,00	26,19	79	
	21000000R13 Jistič 1x16A/B	ks	3,00	133,38	400	
	21000000R14 Montáž jističe 1x16A/B	ks	3,00	197,96	594	
	21000000R15 Jistič 1x25A/B	ks	1,00	147,40	147	
	21000000R16 Montáž jističe 1x25A/B	ks	1,00	197,96	198	
	21000000R17 Elektroměr jednofázový ABB + M-Bus	ks	2,00	9 054,94	18 110	
	21000000R18 Montáž elektroměru	ks	2,00	2 030,34	4 061	
700_ESI_1 položka 79	003.37 Drobný, jinde nespecifikovaný montážní instalační materiál (vydrátování v rozvaděči vč. Doplnění svorek)	kpl.	1,00	1 040,00	1 040	upravena JC
není ve výkazu	005.13 Revize výchozí	sada	1,00	1 827,30	1 827	
	<b>SLABOPROUD SCS</b>				<b>20 790 Kč</b>	
EKV_1_položka 45	Demontáž stávající pož. ucpávky - znovuobnovení	hod	0,50	475	238	
EKV_1_položka 46	Dodávka - oprava požární ucpávky stávající	ks	1,00	250	250	poloviční JC než u nové PU
909_SSK_1_položka 9	Dodávka-Nosná maska 2x RJ 45 pro ABB Tango	ks	3,00	23	69	
909_SSK_1_položka 11	Dodávka-Kryt komunikační zásuvky ABB Tango, bílá	ks	3,00	53	160	
909_SSK_1_položka 13	Dodávka-Jednorámeček ABB Tango, bílá	ks	3,00	19	56	
909_SSK_1_položka 39	Dodávka-Modul RJ45 (Jack) 110, kat. 6, nestíněný RIT	ks	6,00	110	661	

<b>Akce:</b>		<b>WELCOME CENTRUM</b>				
<b>Název změny:</b>		<b>NÁKLADY SPOJENÉ S DOPLNĚNÍM PŘÍVODŮ PRO NOVÉ MHD AUTOMATY A BANKOMAT</b>				
	Popis	MJ	Počet	JC	CC	Zdůvodnění
909_SSK_1_položka 37	Dodávka-Instalační krabička pro 2 zásuvku (do stěny)	ks	3,00	5	14	
909_SSK_1_položka 39	Dodávka-Modul RJ45 (Jack) 110, kat. 6, nestíněný RiT (pro rezervu)	ks	1,00	110	110	
909_SSK_1_položka 61	Dodávka- CLASSix UTP Horizontal Cable, HFFR 332-3 Cat A, 305m Box	m	210,00	31	6 426	
909_SSK_14_položka 18	Dodávka-Kabelová trasa tvoření skupinovými držáky (GRIP) vč. Kotvícího či spojovacího materiálu 15cm2	m	24,00	48	1 147	
909_SSK_14_položka 20	Dodávka-Ohebná bezhalogenová samozhášivá trubka EN32 vč.příchytěk	m	20,00	29	578	
EKV_1_položka 45	Instalace protipožární ucpávky vč. vyhotovení protokolu	hod	2,50	475	1 188	
EKV_1_položka 46	Dodávka-nová požární ucpávka	ks	5,00	500	2 500	
není položka	Dodávka-zapravení stávajícího obložení SDK stěny práce včetně materiálu	hod	8,00	330	2 640	
	Montážní práce SSK	kpl	1,00	4 755	4 755	
<b>Změna celkem bez DPH</b>					<b>55 877 Kč</b>	

	<b>Projekt:</b>	Welcome Center, úpravy příletové haly - Terminál 1																																																				
	<b>Objednatel:</b>	Letiště Praha, a.s.																																																				
	<b>Předmět:</b>	Oznámení možné změny	<b>26</b>																																																			
<b>Komu :</b> Letiště Praha, a.s. <span style="float: right;"><b>Od :</b> PBW GROUP s.r.o.</span>																																																						
<b>Stavební objekt:</b> Blok (1) Návštěvnické centrum část 100 ARS																																																						
<b>Předmět změny:</b> Sokly zázemí Welcome center																																																						
<b>Žádost vznesl:</b> Letiště Praha a.s.																																																						
<b>Odkazy na výkresy :</b>																																																						
<b>Důvod změny:</b> V PD není řešeno provedení podlaových soklů v zázemí Welcome centra a v obslužné chodbě. Z důvodu údržby podlahy vzneslo LP požadavek na doplnění soklových lišt formou nerez plechu.																																																						
<b>Časové ohodnocení:</b> bez dopadu <span style="float: right;"><b>Dopad do celkových termínů :</b> ne</span>																																																						
<b>SPECIFIKACE ZMĚNY (změny položky, kvality, rozměrů, termínů či dodatečné / neprovedené práce):</b>																																																						
Dodávka a montáž soklových lišt podlahy																																																						
<b>POLOŽKY VYVOLANÉ TOUTO ZMĚNOU:</b> <span style="margin-left: 100px;">viz příloha ZL 26</span> <span style="float: right;"><b>Cena</b></span>																																																						
<table border="1" style="width: 100%; border-collapse: collapse;"> <thead> <tr> <th style="width: 10%;"></th> <th style="width: 10%;">Akce:</th> <th colspan="4">WELCOME CENTRUM</th> <th style="width: 10%;"></th> </tr> <tr> <th></th> <th>Název změny:</th> <th colspan="4">NÁKLADY SPOJENÉ S PROVEDENÍM NEREZOVÝCH SOKLOVÝCH LIŠT V ZÁZEMÍ</th> <th></th> </tr> <tr> <th></th> <th>Popis</th> <th>MJ</th> <th>Počet</th> <th>JC</th> <th>CC</th> <th>Zdůvodnění</th> </tr> </thead> <tbody> <tr> <td></td> <td><b>Připočty</b></td> <td></td> <td></td> <td></td> <td style="text-align: right;">30 600 Kč</td> <td></td> </tr> <tr> <td>100_ARS_6 položka 4</td> <td>634112115*0 Nerezový sokl lepený, tl plechu 1mm, výška 100mm</td> <td>bm</td> <td style="text-align: right;">90,00</td> <td style="text-align: right;">340,00</td> <td style="text-align: right;">30 600</td> <td></td> </tr> <tr> <td></td> <td><a href="#">Návrat do rekapitulace</a></td> <td></td> <td></td> <td></td> <td></td> <td></td> </tr> <tr> <td colspan="5" style="text-align: right;"><b>Změna celkem bez DPH</b></td> <td style="text-align: right;"><b>30 600 Kč</b></td> <td></td> </tr> </tbody> </table>							Akce:	WELCOME CENTRUM						Název změny:	NÁKLADY SPOJENÉ S PROVEDENÍM NEREZOVÝCH SOKLOVÝCH LIŠT V ZÁZEMÍ						Popis	MJ	Počet	JC	CC	Zdůvodnění		<b>Připočty</b>				30 600 Kč		100_ARS_6 položka 4	634112115*0 Nerezový sokl lepený, tl plechu 1mm, výška 100mm	bm	90,00	340,00	30 600			<a href="#">Návrat do rekapitulace</a>						<b>Změna celkem bez DPH</b>					<b>30 600 Kč</b>	
	Akce:	WELCOME CENTRUM																																																				
	Název změny:	NÁKLADY SPOJENÉ S PROVEDENÍM NEREZOVÝCH SOKLOVÝCH LIŠT V ZÁZEMÍ																																																				
	Popis	MJ	Počet	JC	CC	Zdůvodnění																																																
	<b>Připočty</b>				30 600 Kč																																																	
100_ARS_6 položka 4	634112115*0 Nerezový sokl lepený, tl plechu 1mm, výška 100mm	bm	90,00	340,00	30 600																																																	
	<a href="#">Návrat do rekapitulace</a>																																																					
<b>Změna celkem bez DPH</b>					<b>30 600 Kč</b>																																																	
<b>Celkové předpokládané náklady</b> <span style="float: right;"><b>30 600,00 Kč</b></span>																																																						
Oznámil za Zhotovitele:			Převzal za Objednatele:																																																			
Datum a podpis:			Datum a podpis:																																																			
Toto Oznámení nesmí být považováno za Pokyn k provedení změny.																																																						



<b>Akce:</b>	<b>WELCOME CENTRUM</b>
<b>Název změny:</b>	<b>SOKLY V ZÁZEMÍ WELCOME CENTRA</b>

100\_ARS\_6 položka 4

	Popis	MJ	Počet	JC	CC	Zdůvodnění
	<b>Přípočty</b>				<b>30 600 Kč</b>	
634112115r0	Nerezový sokl lepený, tl plechu 1mm, výška 100mm	bm	90,00	340,00	30 600	
	<a href="#">Návrat do rekapitulace</a>					
<b>Změna celkem bez DPH</b>					<b>30 600 Kč</b>	

	<b>Projekt:</b>	Welcome Center, úpravy příletové haly - Terminál 1																																																																																												
	<b>Objednatel:</b>	Letiště Praha, a.s.																																																																																												
	<b>Předmět:</b>	Oznámení možné změny	<b>27</b>																																																																																											
<b>Komu :</b> Letiště Praha, a.s.		<b>Od :</b> PBW GROUP s.r.o.																																																																																												
<b>Stavební objekt:</b>	Blok (1) Návštěvnické centrum část 700 ESI																																																																																													
<b>Předmět změny:</b>	Doplnění napájení pro vnitřní klimajednotky Welcome centra																																																																																													
<b>Žádost vznesl:</b>	Ungermann/PBW GROUP																																																																																													
<b>Odkazy na výkresy :</b>																																																																																														
<b>Důvod změny:</b>	V PD není řešeno silnoproudé napájení pro vnitřní chladicí jednotky ve Welcome centru. Pro funkčnost zařízení je potřeba doplnit kabeláž ro každou jednotku se samostatným jištěním z nově dodávaného rozvaděče. Nedostatek v koordinaci projektu.																																																																																													
<b>Časové ohodnocení:</b>	bez dopadu	<b>Dopad do celkových termínů :</b>	ne																																																																																											
<b>SPECIFIKACE ZMĚNY (změny položky, kvality, rozměrů, termínů či dodatečné / neprovedené práce):</b>																																																																																														
Doplnění silnoproudých přívodů pro chladicí jednotky																																																																																														
<b>POLOŽKY VYVOLANÉ TOUTO ZMĚNOU:</b>	viz příloha ZL 27		<b>Cena</b>																																																																																											
<table border="1"> <thead> <tr> <th colspan="2">Akce: WELCOME CENTRUM</th> <th colspan="4">NÁKLADY SPOJENÉ S DOPLNĚNÍM PŘÍVODŮ PRO CHLADICÍ JEDNOTKY WC-VNITŘNÍ</th> </tr> <tr> <th colspan="2">Název změny:</th> <th>MJ</th> <th>Počet</th> <th>JC</th> <th>OC</th> <th>Zdůvodnění</th> </tr> </thead> <tbody> <tr> <td colspan="2"><b>Přípojky</b></td> <td></td> <td></td> <td></td> <td></td> <td><b>13 104 Kč</b></td> </tr> <tr> <td>700_ESI_1_položka 33</td> <td>002.03</td> <td>Okružní Pvc 8</td> <td>m</td> <td>140,00</td> <td>15</td> <td>2 100</td> </tr> <tr> <td>700_ESI_1_položka 34</td> <td>002.04</td> <td>Montáž Cu kabelů do 7x6</td> <td>m</td> <td>140,00</td> <td>25</td> <td>3 500</td> </tr> <tr> <td>700_ESI_1_položka 25</td> <td>001.29</td> <td>Vývod pro technolog. zařízení 230V, vč. elektr. ukojení</td> <td>ks</td> <td>4,00</td> <td>654</td> <td>2 616</td> </tr> <tr> <td>700_ESI_1_položka 26</td> <td>001.30</td> <td>Montáž přívku</td> <td>ks</td> <td>4,00</td> <td>250</td> <td>999</td> </tr> <tr> <td></td> <td>21000000R11</td> <td>Jistič 2x10kA/8</td> <td>ks</td> <td>4,00</td> <td>133</td> <td>534</td> </tr> <tr> <td></td> <td>21000000R12</td> <td>Montáž jističe 2x10kA/8</td> <td>ks</td> <td>4,00</td> <td>286</td> <td>752</td> </tr> <tr> <td>700_ESI_1_položka 79</td> <td>003.37</td> <td>Děložní jinde respecifikovaný montážní (instalační) materiál</td> <td>kg</td> <td>1,00</td> <td>657</td> <td>657</td> </tr> <tr> <td>700_ESI_1_položka 185</td> <td>007.23</td> <td>Revize dle, na uvedení části elektroinstalace do provozu, v průběhu jednotlivých etap realizace</td> <td>sdru</td> <td>1,00</td> <td>1 970</td> <td>1 970</td> </tr> <tr> <td colspan="2"><b>Návrat do rekapitulace</b></td> <td></td> <td></td> <td></td> <td></td> <td></td> </tr> <tr> <td colspan="5" style="text-align: right;"><b>Změna celkem bez DPH</b></td> <td></td> <td><b>13 104 Kč</b></td> </tr> </tbody> </table>					Akce: WELCOME CENTRUM		NÁKLADY SPOJENÉ S DOPLNĚNÍM PŘÍVODŮ PRO CHLADICÍ JEDNOTKY WC-VNITŘNÍ				Název změny:		MJ	Počet	JC	OC	Zdůvodnění	<b>Přípojky</b>						<b>13 104 Kč</b>	700_ESI_1_položka 33	002.03	Okružní Pvc 8	m	140,00	15	2 100	700_ESI_1_položka 34	002.04	Montáž Cu kabelů do 7x6	m	140,00	25	3 500	700_ESI_1_položka 25	001.29	Vývod pro technolog. zařízení 230V, vč. elektr. ukojení	ks	4,00	654	2 616	700_ESI_1_položka 26	001.30	Montáž přívku	ks	4,00	250	999		21000000R11	Jistič 2x10kA/8	ks	4,00	133	534		21000000R12	Montáž jističe 2x10kA/8	ks	4,00	286	752	700_ESI_1_položka 79	003.37	Děložní jinde respecifikovaný montážní (instalační) materiál	kg	1,00	657	657	700_ESI_1_položka 185	007.23	Revize dle, na uvedení části elektroinstalace do provozu, v průběhu jednotlivých etap realizace	sdru	1,00	1 970	1 970	<b>Návrat do rekapitulace</b>							<b>Změna celkem bez DPH</b>						<b>13 104 Kč</b>
Akce: WELCOME CENTRUM		NÁKLADY SPOJENÉ S DOPLNĚNÍM PŘÍVODŮ PRO CHLADICÍ JEDNOTKY WC-VNITŘNÍ																																																																																												
Název změny:		MJ	Počet	JC	OC	Zdůvodnění																																																																																								
<b>Přípojky</b>						<b>13 104 Kč</b>																																																																																								
700_ESI_1_položka 33	002.03	Okružní Pvc 8	m	140,00	15	2 100																																																																																								
700_ESI_1_položka 34	002.04	Montáž Cu kabelů do 7x6	m	140,00	25	3 500																																																																																								
700_ESI_1_položka 25	001.29	Vývod pro technolog. zařízení 230V, vč. elektr. ukojení	ks	4,00	654	2 616																																																																																								
700_ESI_1_položka 26	001.30	Montáž přívku	ks	4,00	250	999																																																																																								
	21000000R11	Jistič 2x10kA/8	ks	4,00	133	534																																																																																								
	21000000R12	Montáž jističe 2x10kA/8	ks	4,00	286	752																																																																																								
700_ESI_1_položka 79	003.37	Děložní jinde respecifikovaný montážní (instalační) materiál	kg	1,00	657	657																																																																																								
700_ESI_1_položka 185	007.23	Revize dle, na uvedení části elektroinstalace do provozu, v průběhu jednotlivých etap realizace	sdru	1,00	1 970	1 970																																																																																								
<b>Návrat do rekapitulace</b>																																																																																														
<b>Změna celkem bez DPH</b>						<b>13 104 Kč</b>																																																																																								
<b>Celkové předpokládané náklady</b>					<b>13 103,71 Kč</b>																																																																																									
Oznámil za Zhotovitele:		Převzal za Objednatele:																																																																																												
Datum a podpis:		Datum a podpis:																																																																																												
Toto Oznámení nesmí být považováno za Pokyn k provedení změny.																																																																																														

<b>Akce:</b>	<b>WELCOME CENTRUM</b>
<b>Název změny:</b>	<b>NÁKLADY SPOJENÉ S DOPLNĚNÍM PŘÍVODŮ PRO CHLADÍČÍ JEDNOTKY WC-VNITŘNÍ</b>

	Popis	MJ	Počet	JC	CC	Zdůvodnění
	<b>Přípočty</b>				<b>13 104 Kč</b>	
700_ESI_1 položka 33	002.03 CXXH-R 3x1,5	m	140,00	15	2 102	
700_ESI_1 položka 34	002.04 Montáž Cu kabelu do 7x6	m	140,00	26	3 634	
700_ESI_1 položka 25	001.29 Vývod pro technolog.zařízení 230V, včetně ukončení	ks	4,00	654	2 616	
700_ESI_1 položka 26	001.30 Montáž prvku	ks	4,00	250	999	
	21000000R11 Jistič 1x10A/B	ks	4,00	133	534	
	21000000R12 Montáž jističe 1x10A/B	ks	4,00	198	792	
700_ESI_1 položka 79	003.37 Drobný, jinde nespecifikovaný montážní instalační materiál	kpl.	1,00	857	857	
700_ESI_1 položka 185	007.23 Revize dílčí, na uvedení části elektroinstalece do provozu, v průběhu jednotlivých etap realizace	sada	1,00	1 370	1 570	adekvátně ponížená JC
	<a href="#">Návrat do rekapitulace</a>					

<b>Změna celkem bez DPH</b>					<b>13 104 Kč</b>	
-----------------------------	--	--	--	--	------------------	--





	<b>Projekt:</b>	Welcome Center, úpravy příletové haly - Terminál 1				
	<b>Objednatel:</b>	Letiště Praha, a.s.				
	<b>Předmět:</b>	Oznámení možné změny				29
<b>Komu :</b> Letiště Praha, a.s.			<b>Od :</b> PBW GROUP s.r.o.			
<b>Stavební objekt:</b>	Blok (12) Výstup z prostoru celní kontroly část 100 ARS					
<b>Předmět změny:</b>	Zástěna před výstup z celního					
<b>Žádost vznesl:</b>	Letiště Praha a.s., PBW GROUP					
<b>Odkazy na výkresy :</b>						
<b>Důvod změny:</b>	Předmětem změny je doplnění segmentu zábradlí vedle branky při výstupu cestujících z celního a provedení zástěny u výstupu z celního. Tyto prvky mají v partii výstupu cestujících především bezpečnostní funkci. Bez doplnění by z důvodu rozdílu mezi šířkou výstupní uličky a systémového rozpětí branky vznikla neohrazená část výstupního koridoru. S ohledem na bezpečnost provozu byl LP vznesen požadavek na doplnění vzniklé mezery. Projektantem bylo navrženo obdobné designové provedení jako zástěna.					
<b>Časové ohodnocení:</b>	bez dopadu	<b>Dopad do celkových termínů :</b>			ne	
<b>SPECIFIKACE ZMĚNY (změny položky, kvality, rozměrů, termínů či dodatečné / neprovedené práce):</b>						
Doplnění zástěny do výstupu z celního a materiálové proveden						
<b>POLOŽKY VYVOLANÉ TOUTO ZMĚNOU:</b>		viz příloha ZL 29			<b>Cena</b>	
<b>Akce:</b>	WELCOME CENTRUM					
<b>Název změny:</b>	NÁKLADY SPOJENÉ SE ZÁSTĚNOU V12.2					
	<b>Popis</b>	<b>MJ</b>	<b>Počet</b>	<b>JC</b>	<b>CC</b>	<b>Zdůvodnění</b>
	<b>Připočty</b>				51 026 Kč	
	76711180R Dodávka a montáž skleněné zástěny v nerezových sloupcích	m2	6,38	7 363,00	46 976	v PD nebyla specifikována
	76711180R Dodávka a montáž skleněné zástěny v nerezových sloupcích	m2	0,55	7 363,00	4 050	
	<b>Odpočty</b>				10 150 Kč	
	767220112R0 V12.2 Zástěna - tab. výrobků	m	2,90	-3 500,00	10 150	v PD nebyla specifikována
	<a href="#">Návrat do rekapitulace</a>					
	<b>Změna celkem bez DPH</b>				<b>40 876 Kč</b>	
<b>Celkové předpokládané náklady</b>					<b>40 876 Kč</b>	
<b>Oznámil za Zhotovitele:</b>			<b>Převzal za Objednatele:</b>			
<b>Datum a podpis:</b>			<b>Datum a podpis:</b>			
Toto Oznámení nesmí být považováno za Pokyn k provedení změny.						



 <b>Prague Airport</b> <small>VÁCLAV HAVEL AIRPORT PRAGUE</small>	<b>Projekt:</b>	Welcome Center, úpravy příletové haly - Terminál 1	
	<b>Objednatel:</b>	Letiště Praha, a.s.	
	<b>Předmět:</b>	Oznámení možné změny	<b>30</b>
<b>Komu :</b> Letiště Praha, a.s.		<b>Od :</b> PBW GROUP s.r.o.	
<b>Stavební objekt:</b>	Blok (1) Návštěvnické centrum část 700 ESI		
<b>Předmět změny:</b>	Příprava pro LED panel		
<b>Žádost vznesl:</b>	LP		
<b>Odkazy na výkresy :</b>			
<b>Důvod změny:</b>	Ze strany objednatele byl vznesen požadavek na přípravu pro velkoplošnou obrazovku v místě stávajícího světelného panelu nad visitor centrem. Jedná se především o přípravu tras a doplnění jističů pro budoucí propojení obrazovky se zázemím stávajícího informační přepážky, kde se předpokládá umístění zdrojového zařízení pro propitání na uvažovanou obrazovku.		
<b>Časové ohodnocení:</b>	bez dopadu	<b>Dopad do celkových termínů :</b>	ne
<b>SPECIFIKACE ZMĚNY (změny položky, kvality, rozměrů, termínů či dodatečné / neprovedené práce):</b>			
<b>POLOŽKY VYVOLANÉ TOUTO ZMĚNOU:</b>	viz příloha ZL 30	<b>Cena</b>	
<b>Celkové předpokládané náklady</b>		<b>29 296 Kč</b>	
Oznámil za Zhotovitele:		Převzal za Objednatele:	
Datum a podpis:		Datum a podpis:	
Toto Oznámení nesmí být považováno za Pokyn k provedení změny.			





	<b>Projekt:</b>	Welcome Center, úpravy příletové haly - Terminál 1	
	<b>Objednatel:</b>	Letiště Praha, a.s.	
	<b>Předmět:</b>	Oznámení možné změny	<b>31</b>
<b>Komu :</b> Letiště Praha, a.s.		<b>Od :</b> PBW GROUP s.r.o.	
<b>Stavební objekt:</b>	Blok (1) Návštěvnické centrum část 100 ARS, část 700_ESI, RTCH+VZT		
<b>Předmět změny:</b>	Dodávka a montáž prosklení do přepážky směnárny		
<b>Žádost vznesl:</b>	LP		
<b>Odkazy na výkresy :</b>	nejsou		
<b>Důvod změny:</b>	Před dokončením díla a uvedením do provozu byl ze strany objednatele vznesen požadavek urgentní zhotovení zasklení přepážky směnárny. V této době již byly stavební práce dokončené a byly prováděny kompletace. Bylo nutné zrychleně projednat výrobní dokumentaci, a zadat expresně do výroby nosnou ocelovou konstrukci nad podhledem, výrobu skel i atypické nerezové závěsy skla. V rámci dodržení termínu bylo toto řešení přijato jako provizorní s tím, že při finální dodávce podhledu a jeho montáži v přepážkách Welcome centra bude toto provizorní řešení nahrazeno definitivním, v souladu s návrhem architekta		
<b>Časové ohodnocení:</b>	první verze provedena bez dopadu na termín, finální provedení do 31.8.2016	<b>Dopad do celkových termínů :</b>	ano
<b>SPECIFIKACE ZMĚNY (změny položky, kvality, rozměrů, termínů či dodatečné / neprovedené práce):</b>			
Dodávky a montáže ocelových a prosklených konstrukcí do prostoru směnárny.			
<b>POLOŽKY VYVOLANÉ TOUTO ZMĚNOU:</b>	viz příloha ZL 31	<b>Cena</b>	
<b>Celkové předpokládané náklady</b>		<b>396 432,00 Kč</b>	
Oznámil za Zhotovitele:		Převzal za Objednatele:	
Datum a podpis:		Datum a podpis:	
Toto Oznámení nesmí být považováno za Pokyn k provedení změny.			

<b>Akce:</b>	<b>WELCOME CENTRUM</b>
Název změny:	<b>DOPLNĚNÍ SKLA NAD PŘEPÁŽKY SMĚNÁRNY</b>

	Popis	MJ	Počet	JC	CC	Zdůvodnění
	<b>Přípočty</b>				<b>396 432 Kč</b>	
	<b>DOČASNÉ</b>				<b>164 771</b>	
12203000	Zaměření směnárny, vyhtovení výrobní dokumentace (s příplatkem za expresní provedení)	kpl	1,00	9 870,00	9 870	
7671300R0	Dodávka a montáž ocelové nosné konstrukce, včetně 9 ks nerezových konzol rektifikovatelných ve 3 směrech, nerezové terče pro osazení a kotvení skel v horní i spodní pozici (18 ks), úprava korianového pultu v místě kotvení - příplatek za výroba a dodávka do 3 dnů	kpl	1,00	103 245,00	103 245	
63437141R	Lepené sklo tzv.VSG složené z Diamatu 5mm + Eva safe folie 0,76mm + Diamant 5mm. 2 ks 1780x1050mm , 1 ks 2193x1050mm včetně vyříznutí otvorů dle výresu	kpl	1,00	29 898,00	29 898	
78779252R	Montáž skla, včetně rektifikace	kpl	1,00	11 350,00	11 350	
7671300R1	Dodávka a montáž nerezových čepů pro mluvítka , výroba na zakázku	ks	4,00	497,00	1 988	
7477000R1	Demontáže a zpětné koncových prvků EZS (2x kamera, mikrofon, čidlo EPS)	hod	2,00	330,00	660	
100_ARS_1, položka 60	Demontáž podhledu (opatrná)	m2	3,00	50,00	150	
100_ARS_1, položka 63	Zpětná montáž podhledů kazetových	m2	3,00	550,00	1 650	
91001000	Doprava	km	212,00	18,00	3 816	
100_ARS_1, položka 69	Přesun hmot procentní pro zámečnické konstrukce v objektech v do 6 m	%	1 588,11	1,35	2 144	
	<b>FINAL</b>				<b>231 661</b>	
6343714R1	sklo VSG 1010/2 z 2xESG, rozmer 2193x1550, 3560x2575, kalené, - nadrozměrné sklo, včetně vrtání otvorů a výřezů dle PD	kpl	1,00	71 300,00	71 300	
020Aa0010	Pronájem zdvihací techniky, včetně dopravy na místo a zpět	kpl	1,00	15 400,00	15 400	
78779252R	Montáž skla	kpl	1,00	27 500,00	27 500	
		m2	5,00	50,00		
		m2	5,00	550,00		

<b>Akce:</b>	<b>WELCOME CENTRUM</b>
<b>Název změny:</b>	<b>DOPLNĚNÍ SKLA NAD PŘEPÁŽKY SMĚNÁRNY</b>

	Popis	MJ	Počet	JC	CC	Zdůvodnění
7671300R3	Doplnění a úprava stávající OK (nerezové kotvy), doplnění 1ks rohové trubky, doplnění spodního spider kotvení skla, dodávka nových kratších "hokejek"	kpl	1,00	16 430,00	16 430	
78779252R	Montáž OK	kpl	1,00	11 880,00	11 880	
100_ARS_1, položka 69	Přesun hmot procentní pro zámečnické konstrukce v objektech v do 6 m	%	1 312,30	1,35	1 772	
91001000	Doprava	km	212,00	18,00	3 816	
7477000R1	Demontáže a zpětné koncových prvků EZS (2x kamera, mikrofon, čidlo EPS)	hod	2,00	330,00	660	
84000000	Příplatek za stíženou montáž v režimu nájemce (směnárný)	%	0,50	43 320,96	21 660	
	<b>odvětrání</b>					
42914400R	Dodávka ventilátor TD-500/150-160	ks	1,00	10 785,50	10 786	
75100000R	Montáž - ventilátor TD 500	ks	1,00	1 208,00	1 208	
RTCH+VZT_1_pol.27	Montáž - Ohebné potrubí SONOFLEX MI prům.160	m	8,00	66,90	535	
RTCH+VZT_1_pol.28	Dodávka - Ohebné potrubí SONOFLEX MI prům.160	m	8,00	223,00	1 784	
75100000R	Montáž - Odvodní ventil KO 125	ks	1,00	42,00	42	
55120000R	Dodávka - Odvodní ventil KO 125	ks	1,00	167,00	167	
7510000R1	Ostatní montážní práce - dopojení na stávající potrubí, potřebné úpravy, s příplatkem za noční práce	hod	4,00	450,00	1 800	
	ESI					
700_ESI_1_pol.37	CXKH-R 3x2,5	m	50,00	19,91	996	
700_ESI_1_pol.38	Montáž Cu kabelu do 7x6	m	50,00	25,96	1 298	
21000000R13	Jistič 1x16A/B	ks	1,00	133,38	133	
21000000R14	Montáž jističe 1x16A/B	ks	1,00	197,96	198	
1_MAR_pol 44	CXKE-R - O 7x1,5	m	63,00	48,40	3 049	
1_MAR_pol 45	Montáž kabelu vč.ukončení	m	63,00	35,00	2 205	
1_MAR_pol 27	NS500- Odporový snímač teploty do interiéru	ks	1,00	2 252,50	2 253	
1_MAR_pol 28	Zapojení odporového snímače teploty do interiéru	ks	1,00	320,00	320	
1_MAR_pol 19	Zapojení ventilátoru	ks	1,00	350,00	350	

<b>Akce:</b>	<b>WELCOME CENTRUM</b>
<b>Název změny:</b>	<b>DOPLNĚNÍ SKLA NAD PŘEPÁŽKY SMĚNÁRNY</b>

	Popis	MJ	Počet	JC	CC	Zdůvodnění
1_MAR_pol 14	Skříň s vazebními relé	ks	1,00	6 750,00	6 750	
1_MAR_pol 15	Montáž skříně s vazebními relé	ks	1,00	350,00	350	
1_MAR_pol 5	Doplnění aplikačního SW - programové vybavení panelu operátora v rozváděči RMN-DC	ks	1,00	16 850,00	16 850	
1_MAR_pol 6	Doplnění stávajícího aplikačního SW vizualizace na velínu energo dispečinku LP	ks	1,00	5 200,00	5 200	
1_MAR_pol 71	Vypracování (zajištění) dokumentace skutečného provedení	ks	1,00	1 230,00	1 230	
1_MAR_pol 72	Individuální zkoušky	ks	1,00	1 800,00	1 800	
1_MAR_pol 73	Kompexní zkoušky	ks	1,00	0,00	-	
1_MAR_pol 74	Školení obsluhy	ks	1,00	1 250,00	1 250	
1_MAR_pol 75	Měření, revize	ks	1,00	690,00	690	
					-	
<a href="#">Návrat do rekapitulace</a>						

<b>Změna celkem bez DPH</b>					<b>396 432 Kč</b>	
-----------------------------	--	--	--	--	-------------------	--

	<b>Projekt:</b>	Welcome Center, úpravy příletové haly - Terminál 1																																																																																	
	<b>Objednatel:</b>	Letiště Praha, a.s.																																																																																	
	<b>Předmět:</b>	Oznámení možné změny	32																																																																																
<b>Komu :</b> Letiště Praha, a.s.		<b>Od :</b> PBW GROUP s.r.o.																																																																																	
<b>Stavební objekt:</b> Blok (19) DVEŘE DO PROSTORU KARUELU část 100 ARS,																																																																																			
<b>Předmět změny:</b> Doplnění únikového a informačního značení																																																																																			
<b>Žádost vznesl:</b> ČAH/KPC																																																																																			
<b>Odkazy na výkresy :</b> nejsou																																																																																			
<b>Důvod změny:</b> Na základě místního šetření při kolaudačním řízení byl ze strany HZS hl. m. Prahy jako účastníka řízení znesen požadavek na doplnění navigačního a únikového značení v prostoru dveří u karuselu 14, na dveře do místností baterií CBS apod.																																																																																			
<b>Časové ohodnocení:</b> ne		<b>Dopad do celkových termínů :</b> ne																																																																																	
<b>SPECIFIKACE ZMĚNY (změny položky, kvality, rozměrů, termínů či dodatečné / neprovedené práce):</b>																																																																																			
Dodatečný požadavek LP																																																																																			
<b>POLOŽKY VYVOLANÉ TOUTO ZMĚNOU:</b> viz příloha ZL 32 <span style="float: right;"><b>Cena</b></span>																																																																																			
<table border="1"> <thead> <tr> <th>Akce:</th> <th colspan="5">WELCOME CENTRUM</th> </tr> <tr> <th>Název změny:</th> <th colspan="5">ZL32_DOPLNĚNÍ TABULEK DVEŘE KARUSEL</th> </tr> <tr> <th>Popis</th> <th>MJ</th> <th>Počet</th> <th>JC</th> <th>CC</th> <th>Zdůvodnění</th> </tr> </thead> <tbody> <tr> <td colspan="5"><b>Připočty</b></td> <td><b>11 665 Kč</b></td> </tr> <tr> <td>73534516R</td> <td>Dodávka tabulky únikový východ fotoluminescenční, 400*200</td> <td>ks</td> <td>5,00</td> <td>552,00</td> <td>2 760</td> </tr> <tr> <td>73534512R</td> <td>Dodávka tabulky dveře baterikáma</td> <td>ks</td> <td>2,00</td> <td>380,00</td> <td>760</td> </tr> <tr> <td>73534511R</td> <td>Dodávka polepů na dveře - únik</td> <td>ks</td> <td>2,00</td> <td>390,00</td> <td>780</td> </tr> <tr> <td>6500200R</td> <td>Doprava expresní</td> <td>kpl</td> <td>1,00</td> <td>1 600,00</td> <td>1 600</td> </tr> <tr> <td>73500000R</td> <td>montáž tabulek</td> <td>ks</td> <td>9,00</td> <td>55,00</td> <td>495</td> </tr> <tr> <td>73534512R</td> <td>Dodávka tabulek dobíjecí zony</td> <td>ks</td> <td>30,00</td> <td>150,00</td> <td>4 500</td> </tr> <tr> <td>73500000R</td> <td>montáž tabulek dobíjecí zony</td> <td>ks</td> <td>14,00</td> <td>55,00</td> <td>770</td> </tr> <tr> <td colspan="5"><a href="#">Návrat do rekapitulace</a></td> <td></td> </tr> <tr> <td colspan="4"><b>Změna celkem bez DPH</b></td> <td colspan="2"><b>11 665 Kč</b></td> </tr> </tbody> </table>						Akce:	WELCOME CENTRUM					Název změny:	ZL32_DOPLNĚNÍ TABULEK DVEŘE KARUSEL					Popis	MJ	Počet	JC	CC	Zdůvodnění	<b>Připočty</b>					<b>11 665 Kč</b>	73534516R	Dodávka tabulky únikový východ fotoluminescenční, 400*200	ks	5,00	552,00	2 760	73534512R	Dodávka tabulky dveře baterikáma	ks	2,00	380,00	760	73534511R	Dodávka polepů na dveře - únik	ks	2,00	390,00	780	6500200R	Doprava expresní	kpl	1,00	1 600,00	1 600	73500000R	montáž tabulek	ks	9,00	55,00	495	73534512R	Dodávka tabulek dobíjecí zony	ks	30,00	150,00	4 500	73500000R	montáž tabulek dobíjecí zony	ks	14,00	55,00	770	<a href="#">Návrat do rekapitulace</a>						<b>Změna celkem bez DPH</b>				<b>11 665 Kč</b>	
Akce:	WELCOME CENTRUM																																																																																		
Název změny:	ZL32_DOPLNĚNÍ TABULEK DVEŘE KARUSEL																																																																																		
Popis	MJ	Počet	JC	CC	Zdůvodnění																																																																														
<b>Připočty</b>					<b>11 665 Kč</b>																																																																														
73534516R	Dodávka tabulky únikový východ fotoluminescenční, 400*200	ks	5,00	552,00	2 760																																																																														
73534512R	Dodávka tabulky dveře baterikáma	ks	2,00	380,00	760																																																																														
73534511R	Dodávka polepů na dveře - únik	ks	2,00	390,00	780																																																																														
6500200R	Doprava expresní	kpl	1,00	1 600,00	1 600																																																																														
73500000R	montáž tabulek	ks	9,00	55,00	495																																																																														
73534512R	Dodávka tabulek dobíjecí zony	ks	30,00	150,00	4 500																																																																														
73500000R	montáž tabulek dobíjecí zony	ks	14,00	55,00	770																																																																														
<a href="#">Návrat do rekapitulace</a>																																																																																			
<b>Změna celkem bez DPH</b>				<b>11 665 Kč</b>																																																																															
<b>Celkové předpokládané náklady</b>			<b>11 665,00 Kč</b>																																																																																
<b>Oznámil za Zhotovitele:</b>		<b>Převzal za Objednatele:</b>																																																																																	
<b>Datum a podpis:</b>		<b>Datum a podpis:</b>																																																																																	
Toto Oznámení nesmí být považováno za Pokyn k provedení změny.																																																																																			

<b>Akce:</b>	<b>WELCOME CENTRUM</b>
Název změny:	<b>Doplnění únikového a informačního značení</b>

		MJ	Počet	JC	CC	Zdůvodnění
	<b>Přípočty</b>				<b>11 665 Kč</b>	
73534516R	Dodávka tabulky únikový východ fotoluminescenční, 400*200	ks	5,00	552,00	2 760	
73534512R	Dodávka tabulky dveře baterkárna	ks	2,00	380,00	760	
73534511R	Dodávka polepů na dveře - únik	ks	2,00	390,00	780	
6500200R	Doprava expresní	kpl	1,00	1 600,00	1 600	
73500000R	montáž tabulek	ks	9,00	55,00	495	
73534512R	Dodávka tabulek dobíjecí zony	ks	30,00	150,00	4 500	
73500000R	montáž tabulek dobíjecí zony	ks	14,00	55,00	770	
<a href="#">Návrat do rekapitulace</a>						

<b>Změna celkem bez DPH</b>					<b>11 665 Kč</b>	
-----------------------------	--	--	--	--	------------------	--

	<b>Projekt:</b>	Welcome Center, úpravy příletové haly - Terminál 1				
	<b>Objednatel:</b>	Letiště Praha, a.s.				
	<b>Předmět:</b>	Oznámení možné změny	<b>33</b>			
<b>Komu :</b> Letiště Praha, a.s. <span style="float: right;"><b>Od :</b> PBW GROUP s.r.o.</span>						
<b>Stavební objekt:</b> Blok (1) Návštěvnické centrum část 700_ESI						
<b>Předmět změny:</b> Požadavek na úpravu v části silnoprůd						
<b>Žádost vznesl:</b> LP						
<b>Odkazy na výkresy :</b> nejsou						
<b>Důvod změny:</b> Ze strany objednatele byl vznesen požadavek na výměnu vypínačů za jističe v nových rozvaděčích v rozvodně silnoprůd. Požadavek vznesen zástupci LP/ENE při inspekci ve výrobě tak, aby byl dodrženy standardy instalací. Zároveň byla doplněna zásuvka pro interkom ke dveřím do karuselu.						
<b>Časové ohodnocení:</b> ne <span style="float: right;"><b>Dopad do celkových termínů :</b> ne</span>						
<b>SPECIFIKACE ZMĚNY (změny položky, kvality, rozměrů, termínů či dodatečné / neprovedené práce):</b>						
Doplnění elektromontáže silnoprůd.						
<b>POLOŽKY VYVOLANÉ TOUTO ZMĚNOU:</b> <span style="float: right;">viz příloha ZL 33 <b>Cena</b></span>						
	<b>Popis</b>	<b>MJ</b>	<b>Počet</b>	<b>JC</b>	<b>CC</b>	<b>Základní cena</b>
	<b>Připočky</b>					<b>11 234 Kč</b>
	<i>Interkom</i>					
	Zásuvka jednoduší - na omětku 16A/230V, IP44, barva bílá - komplet					
	700_ESI_1_poi.5	ks	2,00	134,70		249
	700_ESI_1_poi.6	ks	2,00	133,82		268
	<i>Změna v rozvaděči, výměna vstupních vypínačů za jističe</i>					
	700_ESI_1_poi.116	RSDA 7pole - jist. 3/63A/B	ks	1,00	2 041,05	2 041
	700_ESI_1_poi.119	RSDA 5pole - jist. 3/63A/B	ks	1,00	2 041,05	2 041
	358226008	RSDA 5pole - jist. 3/25A/B	ks	1,00	1 586,38	1 586
	700_ESI_1_poi.123	RDE 8P - jist. 3/63A/B	ks	1,00	2 039,92	2 039
	747231128	Montáž jističe	ks	4,00	395,52	1 584
	91001000	Doprava materiálu od výrobce	ks	1,00	900,00	900
	700_ESI_1_poi.ka.79	Drobný jiné nespecifikovaný montážní instalační materiál	kgf	1,00	535,00	535
	<b>Odpočky</b>					<b>4 159 Kč</b>
	700_ESI_1_poi.117	Odpočet OZ OPV 22	ks	4,00	1 039,84	4 159
	<a href="#">Návrat do rekapitulace</a>					
	<b>Změna celkem bez DPH</b>					<b>7 075 Kč</b>
<b>Celkové předpokládané náklady</b>					<b>7 075 Kč</b>	
Oznámil za Zhotovitele:			Převzal za Objednatele:			
Datum a podpis:			Datum a podpis:			
Toto Oznámení nesmí být považováno za Pokyn k provedení změny.						



<b>Akce:</b>	<b>WELCOME CENTRUM</b>
Název změny:	<b>Požadavek na úpravu v části silnoproud</b>

		MJ	Počet	JC	CC	Zdůvodnění
	<b>Popis</b>					
	<b>Přípočty</b>				<b>11 234 Kč</b>	
	<i>Interkom</i>					
700_ESI_1 pol. 5	Zásuvka jednoduchá - na omítku 16A/230V, IP44, barva bílá- komplet (standard - ABB)	ks	2,00	124,70	249	
700_ESI_1 pol. 6	Montáž prvku	ks	2,00	133,82	268	
	<i>Změna v rozvaděčích, výměna vstupních vypínačů za jističe</i>					
700_ESI_1 pol. 116	R04A 7pole - Jistič 3/63A/B	ks	1,00	2 041,05	2 041	
700_ESI_1 pol. 116	R04A 8pole - Jistič 3/63A/B	ks	1,00	2 041,05	2 041	
35822600R	R04A 9pole - Jistič 3/25A/B	ks	1,00	1 586,38	1 586	
700_ESI_1 pol. 123	ROE 87- Jistič 3/50A/B	ks	1,00	2 029,92	2 030	
74723112R	Montáž jističů	ks	4,00	395,92	1 584	
91001000	Doprava materiálu od výrobce	ks	1,00	900,00	900	
700_ESI_1 položka 79	Drobný jinde nespecifikovaný montážní instalační materiál	kpl	1,00	535,00	535	
	<b>Odpočty</b>				<b>- 4 159 Kč</b>	
700_ESI_1 pol 117	Odpínač OEZ OPV 22	ks	4,00	1 039,84	4 159	
	<a href="#">Návrat do rekapitulace</a>					

<b>Změna celkem bez DPH</b>					<b>7 075 Kč</b>	
-----------------------------	--	--	--	--	-----------------	--

	<b>Projekt:</b>	Welcome Center, úpravy příletové haly - Terminál 1				
	<b>Objednatel:</b>	Letiště Praha, a.s.				
	<b>Předmět:</b>	Oznámení možné změny	<b>34</b>			
<b>Komu :</b> Letiště Praha, a.s.		<b>Od :</b> PBW GROUP s.r.o.				
<b>Stavební objekt:</b>	Blok (3) Rekonstrukce stropu část 100 ARS,					
<b>Předmět změny:</b>	Úpravy podhledových lamel z důvodů úprav a přemístění reklamních banerů					
<b>Žádost vznesl:</b>	LP					
<b>Odkazy na výkresy :</b>	nejsou					
<b>Důvod změny:</b>	Během realizace zakázky bylo rozhodnuto o změně pozic a velikostí velkoplošných reklamních banerů v příletové hale, včetně 3 ks orientačních systémů nad schodištěm do restaurace. V rámci těchto prací bylo provedeno dodatečné rozklopení a zaklopení podhledových lamel a jejich úprava kolem nosných prvků banerů. Vzhledem k tomu, že při celkové výměně lamel nebylo možné banery sundat z důvodu kolize s lešením, bylo nutné práce provádět dodatečně z plošiny. Současně byl vznesen požadavek na změnu závěsných profilů pro 2 tabule navigačního systému nad schodištěm.					
<b>Časové ohodnocení:</b>	bez dopadu	<b>Dopad do celkových termínů :</b>	ne			
<b>SPECIFIKACE ZMĚNY (změny položky, kvality, rozměrů, termínů či dodatečné / neprovedené práce):</b>						
Demontáže, montáže a úpravy podhledových lamel na základě dodatečného požadavku LP.						
<b>POLOŽKY VYVOLANÉ TOUTO ZMĚNOU:</b>	viz příloha ZL 34			<b>Cena</b>		
	Pops	MJ	Počet	JC	CC	Závodnění
	<b>Připočty</b>					<b>134 068 Kč</b>
	100_ARS_3_poi.37	Demontáž podhledu (opatrně)	m2	45,00	60,00	2 700
	100_ARS_3_poi.39	Montáž pothledí lamelových	m2	45,00	570,00	25 650
	767300002	Úprava podhledových lamel včetně ušlechťování (lakování nosných prvků banerů)	vedle	27,00	256,00	5 632
	767330001	Nový kotvení systém na tabuli LP 240,5, Ocot. Koc v baner RAL dle zadání	ks	1,00	12 320,00	12 320
	767330002	Nový kotvení systém na tabuli LP 240,5, Ocot. Koc v baner RAL dle zadání	ks	1,00	15 345,00	15 345
	767330001	Úchytnací prvky	ks	4,00	2 475,00	9 900
	ER0_3_poi.52	Práce ve výškách	hod	72,00	684,00	49 248
	ER0_3_poi.53	Pracovní plošina (řb.baner 2x navigační)	den	6,00	1 052,00	6 312
	ER0_3_poi.54	Montáž plošiny	ksl	6,00	315,00	1 890
	91001000	Mínusovější doprava	km	185,00	18,00	3 330
	100_ARS_1_pokožka 09	Přísus hmot procentní pro zámečnické konstrukce v objemech v do 32 m	%	1 289,97	1,35	1 741
	<a href="#">Návrat do referenční</a>					
	<b>Změna celkem bez DPH</b>					<b>134 068 Kč</b>
<b>Celkové předpokládané náklady</b>				<b>134 068 Kč</b>		
Oznámil za Zhotovitele:				Převzal za Objednatele:		
Datum a podpis:				Datum a podpis:		
Toto Oznámení nesmí být považováno za Pokyn k provedení změny.						



	<b>Projekt:</b>	Welcome Center, úpravy příletové haly - Terminál 1																																																																					
	<b>Objednatel:</b>	Letiště Praha, a.s.																																																																					
	<b>Předmět:</b>	Oznámení možné změny	<b>35</b>																																																																				
<b>Komu :</b> Letiště Praha, a.s. <span style="float: right;"><b>Od :</b> PBW GROUP s.r.o.</span>																																																																							
<b>Stavební objekt:</b> Blok (1) Návštěvnické centrum, Blok (8) Kiosky hromadných příletů část 100 ARS, část 700_ESI, RTCH+VZT																																																																							
<b>Předmět změny:</b> Dodávka a montáž kabelových průchodek do pultů																																																																							
<b>Žádost vznesl:</b> LP																																																																							
<b>Odkazy na výkresy :</b> nejsou																																																																							
<b>Důvod změny:</b> Ze strany LP byl vznesen požadavek provedení kabelových průchodek ve stolech. Jedná se o dodatečný požadavek LP/KAL na vybavení zázemí pro nájemní jednotky.																																																																							
<b>Časové ohodnocení:</b> bez dopadu <span style="float: right;"><b>Dopad do celkových termínů :</b> ne</span>																																																																							
<b>SPECIFIKACE ZMĚNY (změny položky, kvality, rozměrů, termínů či dodatečné / neprovedené práce):</b>																																																																							
Dodatečný požadavek LP na vybavení zázemí provozních místností Welcome centra																																																																							
<b>POLOŽKY VYVOLANÉ TOUTO ZMĚNOU:</b> viz příloha ZL 35 <span style="float: right;"><b>Cena</b></span>																																																																							
<table border="1" style="width: 100%; border-collapse: collapse;"> <thead> <tr> <th style="background-color: #e1eef6;">Akce:</th> <th colspan="5" style="background-color: #e1eef6;">WELCOME CENTRUM</th> </tr> <tr> <th style="background-color: #e1eef6;">Název změny:</th> <th colspan="5" style="background-color: #e1eef6;">ZL35_DOPLNĚNÍ NEREZ PRŮCHODEK DO PULTU VISITOR, KIOSEK</th> </tr> <tr> <th style="background-color: #e1eef6;">Popis</th> <th style="background-color: #e1eef6;">MJ</th> <th style="background-color: #e1eef6;">Počet</th> <th style="background-color: #e1eef6;">JC</th> <th style="background-color: #e1eef6;">CC</th> <th style="background-color: #e1eef6;">Zdůvodnění</th> </tr> </thead> <tbody> <tr> <td colspan="5"><b>Připočty</b></td> <td style="text-align: right;"><b>2 904 Kč</b></td> </tr> <tr> <td>76681100R</td> <td>Vrtání otvorů do MDF pultu 80mm</td> <td>ks</td> <td>12,00</td> <td>35,00</td> <td>420</td> </tr> <tr> <td>76799511R</td> <td>Dodávka a montáž průchoodka kovové 80mm, broušená nerez</td> <td>ks</td> <td>12,00</td> <td>162,00</td> <td>1 944</td> </tr> <tr> <td>91001000</td> <td>Náklady na přepravu</td> <td>ks</td> <td>1,00</td> <td>540,00</td> <td>540</td> </tr> <tr> <td></td> <td></td> <td></td> <td></td> <td></td> <td style="text-align: center;">-</td> </tr> <tr> <td></td> <td></td> <td></td> <td></td> <td></td> <td style="text-align: center;">-</td> </tr> <tr> <td colspan="5"> <a href="#">Návrat do rekapitulace</a> </td> <td></td> </tr> <tr> <td colspan="4" style="text-align: right;"><b>Změna celkem bez DPH</b></td> <td></td> <td style="text-align: right;"><b>2 904 Kč</b></td> </tr> </tbody> </table>						Akce:	WELCOME CENTRUM					Název změny:	ZL35_DOPLNĚNÍ NEREZ PRŮCHODEK DO PULTU VISITOR, KIOSEK					Popis	MJ	Počet	JC	CC	Zdůvodnění	<b>Připočty</b>					<b>2 904 Kč</b>	76681100R	Vrtání otvorů do MDF pultu 80mm	ks	12,00	35,00	420	76799511R	Dodávka a montáž průchoodka kovové 80mm, broušená nerez	ks	12,00	162,00	1 944	91001000	Náklady na přepravu	ks	1,00	540,00	540						-						-	<a href="#">Návrat do rekapitulace</a>						<b>Změna celkem bez DPH</b>					<b>2 904 Kč</b>
Akce:	WELCOME CENTRUM																																																																						
Název změny:	ZL35_DOPLNĚNÍ NEREZ PRŮCHODEK DO PULTU VISITOR, KIOSEK																																																																						
Popis	MJ	Počet	JC	CC	Zdůvodnění																																																																		
<b>Připočty</b>					<b>2 904 Kč</b>																																																																		
76681100R	Vrtání otvorů do MDF pultu 80mm	ks	12,00	35,00	420																																																																		
76799511R	Dodávka a montáž průchoodka kovové 80mm, broušená nerez	ks	12,00	162,00	1 944																																																																		
91001000	Náklady na přepravu	ks	1,00	540,00	540																																																																		
					-																																																																		
					-																																																																		
<a href="#">Návrat do rekapitulace</a>																																																																							
<b>Změna celkem bez DPH</b>					<b>2 904 Kč</b>																																																																		
<b>Celkové předpokládané náklady</b> <span style="float: right;"><b>2 904,00 Kč</b></span>																																																																							
Oznámil za Zhotovitele:			Převzal za Objednatele:																																																																				
Datum a podpis:			Datum a podpis:																																																																				
Toto Oznámení nesmí být považováno za Pokyn k provedení změny.																																																																							



	<b>Projekt:</b>	Welcome Center, úpravy přiletové haly - Terminál 1																																													
	<b>Objednatel:</b>	Letiště Praha, a.s.																																													
	<b>Předmět:</b>	Oznámení možné změny	37																																												
<b>Komu :</b> Letiště Praha, a.s. <span style="float: right;"><b>Od :</b> PBW GROUP s.r.o.</span>																																															
<b>Stavební objekt:</b> Blok (12) Výstup z prostoru celní kontroly část 100 ARS,																																															
<b>Předmět změny:</b> Doplnění sloupku u výstupu z celního																																															
<b>Žádost vznesl:</b> LP																																															
<b>Odkazy na výkresy :</b> nejsou																																															
<b>Důvod změny:</b> Z důvodů možného vylomení skleněné branky při výstupu z celního byl ze strany LP vznesen požadavek na doplnění nerezového sloupku. Designově je tento sloupek řešen vydáním pokynu projektanta stavbě č. 17.																																															
<b>Časové ohodnocení:</b> bez dopadu <span style="float: right;"><b>Dopad do celkových termínů :</b> ne</span>																																															
<b>SPECIFIKACE ZMĚNY (změny položky, kvality, rozměrů, termínů či dodatečné / neprovedené práce):</b>																																															
Dodávka a montáž nerezové ochranné konstrukce.																																															
<b>POLOŽKY VYVOLANÉ TOUTO ZMĚNOU:</b> <span style="float: right;"><b>Cena</b></span>																																															
<table border="1" style="width: 100%; border-collapse: collapse;"> <tr> <td colspan="2"><b>Akce:</b> WELCOME CENTRUM</td> <td colspan="4"></td> </tr> <tr> <td colspan="2"><b>Název změny:</b> ZL37_DOPLNĚNÍ SLOUPKU ZÁBRADLÍ PŘED VÝSTUPEM Z CELNÍSTĚ</td> <td colspan="4"></td> </tr> <tr> <td></td> <td><b>Popis</b></td> <td><b>MJ</b></td> <td><b>Počet</b></td> <td><b>JC</b></td> <td><b>CC</b></td> </tr> <tr> <td></td> <td><b>Připočty</b></td> <td></td> <td></td> <td></td> <td style="text-align: right;"><b>5 810 Kč</b></td> </tr> <tr> <td>16722000R</td> <td>Nerezový sloupek viz zadání průměr 110mm, nerez broušená, výška 1100, kotveno do podlahy, profilace výška dle zadání, včetně kotevnic prvků, chemická kotva vyvrtání do podlahy - atyp výrobek</td> <td>ks</td> <td style="text-align: center;">1,00</td> <td style="text-align: right;">5 810,00</td> <td style="text-align: right;">5 810</td> </tr> <tr> <td></td> <td><b>Návrat do rekapitulace</b></td> <td></td> <td></td> <td></td> <td></td> </tr> <tr> <td colspan="5" style="text-align: right;"><b>Změna celkem bez DPH</b></td> <td style="text-align: right;"><b>5 810 Kč</b></td> </tr> </table>						<b>Akce:</b> WELCOME CENTRUM						<b>Název změny:</b> ZL37_DOPLNĚNÍ SLOUPKU ZÁBRADLÍ PŘED VÝSTUPEM Z CELNÍSTĚ							<b>Popis</b>	<b>MJ</b>	<b>Počet</b>	<b>JC</b>	<b>CC</b>		<b>Připočty</b>				<b>5 810 Kč</b>	16722000R	Nerezový sloupek viz zadání průměr 110mm, nerez broušená, výška 1100, kotveno do podlahy, profilace výška dle zadání, včetně kotevnic prvků, chemická kotva vyvrtání do podlahy - atyp výrobek	ks	1,00	5 810,00	5 810		<b>Návrat do rekapitulace</b>					<b>Změna celkem bez DPH</b>					<b>5 810 Kč</b>
<b>Akce:</b> WELCOME CENTRUM																																															
<b>Název změny:</b> ZL37_DOPLNĚNÍ SLOUPKU ZÁBRADLÍ PŘED VÝSTUPEM Z CELNÍSTĚ																																															
	<b>Popis</b>	<b>MJ</b>	<b>Počet</b>	<b>JC</b>	<b>CC</b>																																										
	<b>Připočty</b>				<b>5 810 Kč</b>																																										
16722000R	Nerezový sloupek viz zadání průměr 110mm, nerez broušená, výška 1100, kotveno do podlahy, profilace výška dle zadání, včetně kotevnic prvků, chemická kotva vyvrtání do podlahy - atyp výrobek	ks	1,00	5 810,00	5 810																																										
	<b>Návrat do rekapitulace</b>																																														
<b>Změna celkem bez DPH</b>					<b>5 810 Kč</b>																																										
<b>Celkové předpokládané náklady</b> <span style="float: right;"><b>5 810,00 Kč</b></span>																																															
Oznámil za Zhotovitele:				Převzal za Objednatele:																																											
Datum a podpis:				Datum a podpis:																																											
Toto Oznámení nesmí být považováno za Pokyn k provedení změny.																																															

<b>Akce:</b>	<b>WELCOME CENTRUM</b>
Název změny:	<b>ZL37_DOPLNĚNÍ SLOUPKU ZÁBRADLÍ PŘED VÝSTUPEM Z CELNIŠTĚ</b>

		MJ	Počet	JC	CC	Zdůvodnění
	<b>Přípočty</b>				<b>5 810 Kč</b>	
76722000R	Nerezový sloupek viz zadání průměr 110mm, nerez broušená, výška 1100, kotveno do podlahy, profilace výška dle zadání, včetně kotevních prvků, chemické kotvy vyvrtání do podlahy - atyp výrobek	ks	1,00	5 810,00	5 810	
	<a href="#">Návrat do rekapitulace</a>					

<b>Změna celkem bez DPH</b>					<b>5 810 Kč</b>	
-----------------------------	--	--	--	--	-----------------	--

 <b>Prague Airport</b> <small>VÁCLAV HAVEL AIRPORT PRAGUE</small>	<b>Projekt:</b>	Welcome Center, úpravy příletové haly - Terminál 1																																																		
	<b>Objednatel:</b>	Letiště Praha, a.s.																																																		
	<b>Předmět:</b>	Oznámení možné změny	<b>38</b>																																																	
<b>Komu :</b> Letiště Praha, a.s. <span style="float: right;"><b>Od :</b> PBW GROUP s.r.o.</span>																																																				
<b>Stavební objekt:</b> Blok (1) Návštěvnické centrum část 100 ARS (RTCH+VZT)																																																				
<b>Předmět změny:</b> Doplnění krycího plechu před servopohon																																																				
<b>Žádost vznesl:</b> LP																																																				
<b>Odkazy na výkresy :</b> nejsou																																																				
<b>Důvod změny:</b> Z důvodů zabezpečení ochrany servopohonu na stávajícím zařízení v nové rozvodně silnoproudu, byl ze strany LP vznesen požadavek na doplnění krycího oplechování tohoto prvku. Servopohon je umístěn velmi blízko vstupním dveřím do rozvodny a je tedy pravděpodobně jeho poškození v budoucnosti.																																																				
<b>Časové ohodnocení:</b> bez dopadu <span style="float: right;"><b>Dopad do celkových termínů :</b> ne</span>																																																				
<b>SPECIFIKACE ZMĚNY (změny položky, kvality, rozměrů, termínů či dodatečné / neprovedené práce):</b>																																																				
Dodatečný požadavek LP																																																				
<b>POLOŽKY VYVOLANÉ TOUTO ZMĚNOU:</b> <span style="float: right;"><b>Cena</b></span>																																																				
<div style="display: flex; justify-content: space-between;"> <span>viz příloha ZL 38</span> </div>																																																				
<table border="1" style="width: 100%; border-collapse: collapse;"> <tr> <td colspan="2"><b>Akce:</b> WELCOME CENTRUM</td> <td colspan="4"></td> </tr> <tr> <td colspan="2"><b>Název změny:</b> ZL38_DOPLNĚNÍ KRYCÍHO PLECHU PŘED SERVOPOHON DO ROZVODNY</td> <td colspan="4"></td> </tr> <tr> <td></td> <td>Popis</td> <td>MJ</td> <td>Počet</td> <td>JC</td> <td>CC</td> <td>Zdůvodnění</td> </tr> <tr> <td></td> <td><b>Přípočty</b></td> <td></td> <td></td> <td></td> <td style="text-align: right;"><b>2 180 Kč</b></td> <td></td> </tr> <tr> <td>7673928R1</td> <td>FN plech L tl 3mm, rozvinutá šířka 600mm, délka 1200mm, RAL černá, včetně kotvení, atyp</td> <td>ks</td> <td style="text-align: right;">1,00</td> <td style="text-align: right;">2 180,00</td> <td style="text-align: right;">2 180</td> <td></td> </tr> <tr> <td></td> <td><a href="#">Návrat do rekapitulace</a></td> <td></td> <td></td> <td></td> <td></td> <td></td> </tr> <tr> <td colspan="5" style="text-align: center;"><b>Změna celkem bez DPH</b></td> <td style="text-align: right;"><b>2 180 Kč</b></td> <td></td> </tr> </table>						<b>Akce:</b> WELCOME CENTRUM						<b>Název změny:</b> ZL38_DOPLNĚNÍ KRYCÍHO PLECHU PŘED SERVOPOHON DO ROZVODNY							Popis	MJ	Počet	JC	CC	Zdůvodnění		<b>Přípočty</b>				<b>2 180 Kč</b>		7673928R1	FN plech L tl 3mm, rozvinutá šířka 600mm, délka 1200mm, RAL černá, včetně kotvení, atyp	ks	1,00	2 180,00	2 180			<a href="#">Návrat do rekapitulace</a>						<b>Změna celkem bez DPH</b>					<b>2 180 Kč</b>	
<b>Akce:</b> WELCOME CENTRUM																																																				
<b>Název změny:</b> ZL38_DOPLNĚNÍ KRYCÍHO PLECHU PŘED SERVOPOHON DO ROZVODNY																																																				
	Popis	MJ	Počet	JC	CC	Zdůvodnění																																														
	<b>Přípočty</b>				<b>2 180 Kč</b>																																															
7673928R1	FN plech L tl 3mm, rozvinutá šířka 600mm, délka 1200mm, RAL černá, včetně kotvení, atyp	ks	1,00	2 180,00	2 180																																															
	<a href="#">Návrat do rekapitulace</a>																																																			
<b>Změna celkem bez DPH</b>					<b>2 180 Kč</b>																																															
<b>Celkové předpokládané náklady</b> <span style="float: right;"><b>2 180,00 Kč</b></span>																																																				
Oznámil za Zhotovitele:				Převzal za Objednatele:																																																
Datum a podpis:				Datum a podpis:																																																
Toto Oznámení nesmí být považováno za Pokyn k provedení změny.																																																				



<b>Akce:</b>	<b>WELCOME CENTRUM</b>
Název změny:	<b>ZL38_DOPLNĚNÍ KRYCÍHO PLECHU PŘED SERVOPOHON DO ROZVODNY</b>

		MJ	Počet	JC	CC	Zdůvodnění
	<b>Přípočty</b>				<b>2 180 Kč</b>	
7673928R1	FN plech L tl 3mm, rozvinutá šířka 600mm, délka 1200mm, RAL černá, včetně kotvení, atyp	ks	1,00	2 180,00	2 180	
<a href="#">Návrat do rekapitulace</a>						

<b>Změna celkem bez DPH</b>					<b>2 180 Kč</b>	
-----------------------------	--	--	--	--	-----------------	--

	<b>Projekt:</b>	Welcome Center, úpravy přiletové haly - Terminál 1	
	<b>Objednatel:</b>	Letiště Praha, a.s.	
	<b>Předmět:</b>	Oznámení možné změny	<b>39</b>

Komu : Letiště Praha, a.s.

Od : PBW GROUP s.r.o.

**Stavební objekt:** Blok (14) Info totem  
část 100 ARS,

**Předmět změny:** Doplnění hodin jednotného času a ocelové ochrany pro totem

**Žádost vznesl:** LP

**Odkazy na výkresy :** nejsou

**Důvod změny:** Jedná se o doplnění hodin jednotného času pro totem umístěný v přiletové hale T1. Instalace tohoto zařízení nebyla z projektové dokumentace zřejmá, a nebylo uvedeno ani ve výkazu výměr. Z důvodu kompatibility se stávajícím systémem času na LP byl ze strany ČAH/ITE vytipován vhodný typ hodin. Zároveň byl ze strany LP vznesen požadavek na ocelovou ochranu lakobelu z důvodu zabránění možného poškození např. od vozíků zavazadel cestujících.

**Časové ohodnocení:** bez dopadu

**Dopad do celkových termínů :** ne

#### SPECIFIKACE ZMĚNY (změny položky, kvality, rozměrů, termínů či dodatečné / neprovedené práce):

Doplnění zařízení hodin jednotného času a instalace ocelových ochrany před skleněným obkladem totemu.

#### POLOŽKY VYVOLANÉ TOUTO ZMĚNOU:

viz příloha ZL 39

Cena

Akce: WELCOME CENTRUM						
Název změny: ZL39_DOPLNĚNÍ HODIN PŘESNĚHO ČASU, DOPLNĚNÍ OKOPU NA TOTEMY						
	Popis	MJ	Počet	JC	CC	Základní cena
	<b>Předmět</b>					<b>41 099 Kč</b>
220320008	Doplňková hodina do sadic, včetně akcí	ks	2,00		20 288,00	40 577
220320081	Montáž hodin včetně výjezdů	ks	2,00		1 638,00	3 276
330_ARS_33_psl.7	Okna/okna 0,5 mm - doplnění sada na hodiny	m2	1,81		1 680,00	3 038
91001000	Montážní materiál	km	95,00		25,00	2 375
76P9951136	Doplňková a montáž nezrezavějící ocelové ochrany o průměru 50 mm včetně nezrezavějících konzol - velký totem	ks	4,30		3 290,00	14 147
76P9951136	Doplňková a montáž nezrezavějící ocelové ochrany o průměru 50 mm včetně nezrezavějících konzol - malý totem	ks	1,50		3 290,00	4 935
76P9951136	Doplňková a montáž nezrezavějící ocelové ochrany o průměru 50 mm včetně nezrezavějících konzol - středně velký totem	ks	2,40		3 290,00	7 896
76742210383	Výš. 1.50 m z nezrezavějící ocelové sady tabulky výšoků	ks	4,00		1 250,00	5 000
76742210384	Doplňková nezrezavějící ocelová sada tabulky výšoků - 0,5	ks	1,00		450,00	450
	<b>Doplňky</b>					<b>28 648 Kč</b>
330_ARS_34_psl.19	Výš. 1.50 m z nezrezavějící ocelové sady tabulky výšoků	m	4,00		1 950,00	7 800
330_ARS_34_psl.2	Ochranná fólie nezrezavějící ocelové	m	21,20		640,00	13 648
330_ARS_34_psl.18	Doplňková nezrezavějící ocelová sada tabulky výšoků	ks	4,00		1 500,00	6 000
	<b>Náklady</b>					<b>52 451 Kč</b>
	<b>Změna celkem bez DPH</b>					<b>52 451 Kč</b>

**Celkové předpokládané náklady**

**52 451 Kč**

Oznámil za Zhotovitele:

Převzal za Objednatele:

Datum a podpis:

Datum a podpis:

Toto Oznámení nesmí být považováno za Pokyn k provedení změny.

<b>Akce:</b>	<b>WELCOME CENTRUM</b>
Název změny:	<b>ZL39_DOPLNĚNÍ HODIN PŘESNÉHO ČASU, DOPLNĚNÍ OKOPU NA TOTEMY</b>

		MJ	Počet	JC	CC	Zdůvodnění
	<b>Přípočty</b>				<b>81 099 Kč</b>	
22032000R	Dodávka hodin dle zadání, včetně držáků	ks	2,00	20 288,40	40 577	
2203200R1	Montáž hodin včetně připojení	ks	2,00	1 638,00	3 276	
100_ASR_13 pol. 7	Obklad Lacobel tl.4mm - doplnění skla na hodiny	m2	1,85	1 680,00	3 108	
91001000	Mimostaveništní doprava	km	95,00	18,00	1 710	
767995113R	Dodávka a montáž nerezové trubky ohýbané o průměru 50 mm včetně nerezových konzol - velký totem	bm	4,30	3 290,00	14 147	
767995113R	Dodávka a montáž nerezové trubky ohýbané o průměru 50 mm včetně nerezových konzol - malý totem	bm	1,50	3 290,00	4 935	
767995113R	Dodávka a montáž nerezové trubky ohýbané o průměru 50 mm včetně nerezových konzol - ostění dveře a výtahy	bm	2,40	3 290,00	7 896	
767422103R1	V14.1 Sokl z nerezového plechu tl.2mm viz.tabulka výrobků	bm	4,00	1 250,00	5 000	
767422103R2	Doplnění nerezových dvířek do soklu malého totemu - is_6	ks	1,00	450,00	450	
					-	
	<b>Odpočty</b>				<b>- 28 648 Kč</b>	
100_ARS_14_pol.19	V14.1 Sokl z nerezového plechu tl.5mm viz.tabulka výrobků	m	4,00	1 950,00	- 7 800	
100_ARS_14_pol.2	Obvodová dilatace nerezovým plechem	m	23,20	640,00	- 14 848	
100_ARS_14_pol.18	Odečet za nedodání zamykání dvířek	ks	4,00	1 500,00	- 6 000	
	<a href="#">Návrat do rekapitulace</a>					

<b>Změna celkem bez DPH</b>					<b>52 451 Kč</b>
-----------------------------	--	--	--	--	------------------

 <b>Prague Airport</b> <small>VACLAV HAVEL AIRPORT PRAGUE</small>	<b>Projekt:</b>	Welcome Center, úpravy příletové haly - Terminál 1																																																									
	<b>Objednatel:</b>	Letiště Praha, a.s.																																																									
	<b>Předmět:</b>	Oznámení možné změny	<b>41</b>																																																								
<b>Komu :</b> Letiště Praha, a.s. <span style="float: right;"><b>Od :</b> PBW GROUP s.r.o.</span>																																																											
<b>Stavební objekt:</b> Blok (19) Dveře do prostoru karuselu část 100 ARS, <b>Předmět změny:</b> Doplnění ochrany rolety <b>Žádost vznesl:</b> LP <b>Odkazy na výkresy :</b> nejsou <b>Důvod změny:</b> V rámci díla byly instalovány dveře s roletou pro dopravu transportních vozíků zavazadel cestujících k příletovým dopravníkům. Z důvodu zvýšení ochrany dveří proti vozíkům byl ze strany LP vznesen požadavek na doplnění ochranných zámečnických prvků v podobě nerezového oplechování ostění rolety z vnější strany dveří. <b>Časové ohodnocení:</b> bez dopadu <span style="float: right;"><b>Dopad do celkových termínů :</b> ne</span>																																																											
<b>SPECIFIKACE ZMĚNY (změny položky, kvality, rozměrů, termínů či dodatečné / neprovedené práce):</b> Doplnění zámečnického výrobku nad rámeček díla.																																																											
<b>POLOŽKY VYVOLANÉ TOUTO ZMĚNOU:</b> viz příloha ZL 41 <span style="float: right;"><b>Cena</b></span>																																																											
<table border="1" style="width: 100%; border-collapse: collapse;"> <tr> <td colspan="2"><b>Akce:</b> WELCOME CENTRUM</td> <td colspan="4"></td> </tr> <tr> <td colspan="2"><b>Název změny:</b> ZL41_ DOPLNĚNÍ NEREZ PLECHUNA ROLETU</td> <td colspan="4"></td> </tr> <tr> <td></td> <td></td> <td></td> <td></td> <td></td> <td></td> </tr> <tr> <td></td> <td><b>Popis</b></td> <td><b>MJ</b></td> <td><b>Počet</b></td> <td><b>JC</b></td> <td><b>CC</b></td> </tr> <tr> <td></td> <td><b>Připočty</b></td> <td></td> <td></td> <td></td> <td style="text-align: right;"><b>2 990 Kč</b></td> </tr> <tr> <td></td> <td>7671375R2 Dodávka a montáž L. rpořívli, nerez proušená, délka 1.3m, tl. 1.5mm, rozvinutá šifka 210mm</td> <td>ks</td> <td>1,00</td> <td>1 612,00</td> <td>1 612</td> </tr> <tr> <td></td> <td>7671375R3 Dodávka a montáž L. profilu, nerez broušená, délka 1.3m, tl. 1.5mm, rozvinutá šifka 180 mm</td> <td>ks</td> <td>1,00</td> <td>1 378,00</td> <td>1 378</td> </tr> <tr> <td></td> <td><a href="#">Návrat do rekapitulace</a></td> <td></td> <td></td> <td></td> <td></td> </tr> <tr> <td colspan="5" style="text-align: right;"><b>Změna celkem bez DPH</b></td> <td style="text-align: right;"><b>2 990 Kč</b></td> </tr> </table>						<b>Akce:</b> WELCOME CENTRUM						<b>Název změny:</b> ZL41_ DOPLNĚNÍ NEREZ PLECHUNA ROLETU													<b>Popis</b>	<b>MJ</b>	<b>Počet</b>	<b>JC</b>	<b>CC</b>		<b>Připočty</b>				<b>2 990 Kč</b>		7671375R2 Dodávka a montáž L. rpořívli, nerez proušená, délka 1.3m, tl. 1.5mm, rozvinutá šifka 210mm	ks	1,00	1 612,00	1 612		7671375R3 Dodávka a montáž L. profilu, nerez broušená, délka 1.3m, tl. 1.5mm, rozvinutá šifka 180 mm	ks	1,00	1 378,00	1 378		<a href="#">Návrat do rekapitulace</a>					<b>Změna celkem bez DPH</b>					<b>2 990 Kč</b>
<b>Akce:</b> WELCOME CENTRUM																																																											
<b>Název změny:</b> ZL41_ DOPLNĚNÍ NEREZ PLECHUNA ROLETU																																																											
	<b>Popis</b>	<b>MJ</b>	<b>Počet</b>	<b>JC</b>	<b>CC</b>																																																						
	<b>Připočty</b>				<b>2 990 Kč</b>																																																						
	7671375R2 Dodávka a montáž L. rpořívli, nerez proušená, délka 1.3m, tl. 1.5mm, rozvinutá šifka 210mm	ks	1,00	1 612,00	1 612																																																						
	7671375R3 Dodávka a montáž L. profilu, nerez broušená, délka 1.3m, tl. 1.5mm, rozvinutá šifka 180 mm	ks	1,00	1 378,00	1 378																																																						
	<a href="#">Návrat do rekapitulace</a>																																																										
<b>Změna celkem bez DPH</b>					<b>2 990 Kč</b>																																																						
<b>Celkové předpokládané náklady</b> <span style="float: right;"><b>2 990,00 Kč</b></span>																																																											
Oznámil za Zhotovitele:				Převzal za Objednatele:																																																							
Datum a podpis:				Datum a podpis:																																																							
Toto Oznámení nesmí být považováno za Pokyn k provedení změny.																																																											

<b>Akce:</b>	<b>WELCOME CENTRUM</b>
Název změny:	<b>Doplnění ochrany rolety</b>

		MJ	Počet	JC	CC	Zdůvodnění
	Popis					
	<b>Přípočty</b>				<b>2 990 Kč</b>	
7671375R2	Dodávka a montáž L rprofilu, nerez proušená, délka 1.3m, tl 1,5mm, rozvinutá šířka 210mm	ks	1,00	1 612,00	1 612	
7671375R3	Dodávka a montáž L profil, nerez broušená, délka 1,3m, tl. 1,5mm, rozvinutá šířka 180 mm	ks	1,00	1 378,00	1 378	
	<a href="#">Návrat do rekapitulace</a>					

<b>Změna celkem bez DPH</b>					<b>2 990 Kč</b>	
-----------------------------	--	--	--	--	-----------------	--

	<b>Projekt:</b>	Welcome Center, úpravy příletové haly - Terminál 1																																																			
	<b>Objednatel:</b>	Letiště Praha, a.s.																																																			
	<b>Předmět:</b>	Oznámení možné změny	42																																																		
<b>Komu :</b> Letiště Praha, a.s. <span style="float: right;"><b>Od :</b> PBW GROUP s.r.o.</span>																																																					
<b>Stavební objekt:</b> Blok (3) Rekonstrukce stropu část ERO																																																					
<b>Předmět změny:</b> Demontáže stávajících prvků rozhlasu																																																					
<b>Žádost vznesl:</b> LP																																																					
<b>Odkazy na výkresy :</b> nejsou																																																					
<b>Důvod změny:</b> Projektová dokumentace neobsahuje demontáže stávajících aktivních reproduktorů systému rozhlasu v příletové hale, na sloupu nad celníštěm a v celništi. Vzhledem k tomu, že při spuštění nově instalovaného systému ozvučení budou stávající prvky nefunkční, byl vznesen požadavek ze strany LP na jejich demontáž.																																																					
<b>Časové ohodnocení:</b> ne <span style="float: right;"><b>Dopad do celkových termínů :</b> ne</span>																																																					
<b>SPECIFIKACE ZMĚNY (změny položky, kvality, rozměrů, termínů či dodatečné / neprovedené práce):</b>  Demontáže neobsažené v projektové dokumentaci a výkazu výměr.																																																					
<b>POLOŽKY VYVOLANÉ TOUTO ZMĚNOU:</b> viz příloha ZL 42 <span style="float: right;"><b>Cena</b></span>																																																					
<table border="1" style="width: 100%; border-collapse: collapse;"> <tr> <td style="width: 15%;"><b>Akce:</b></td> <td colspan="5"><b>WELCOME CENTRUM</b></td> </tr> <tr> <td><b>Název změny:</b></td> <td colspan="5"><b>ZL42_ DEMONTÁŽ STÁVAJÍCÍCH PRVKŮ ERO</b></td> </tr> <tr> <td><b>Popis</b></td> <td><b>MJ</b></td> <td><b>Počet</b></td> <td><b>JC</b></td> <td><b>CC</b></td> <td><b>Zdůvodnění</b></td> </tr> <tr> <td><b>Připočty</b></td> <td></td> <td></td> <td></td> <td><b>13 068 Kč</b></td> <td></td> </tr> <tr> <td>2203200R2 Demontáž stávajících sloupových reproduktorů - ztížená pracnost (práce ve výškách nad nepřístupným prostorem)</td> <td>ks</td> <td>24,00</td> <td>477,00</td> <td>11 448</td> <td></td> </tr> <tr> <td>763112911 Zapravení děr po demontážích v SDK konstrukcích</td> <td>ks</td> <td>12,00</td> <td>135,00</td> <td>1 620</td> <td></td> </tr> <tr> <td><a href="#">Návrat do rekapitulace</a></td> <td></td> <td></td> <td></td> <td></td> <td></td> </tr> <tr> <td colspan="4" style="text-align: right;"><b>Změna celkem bez DPH</b></td> <td><b>13 068 Kč</b></td> <td></td> </tr> </table>						<b>Akce:</b>	<b>WELCOME CENTRUM</b>					<b>Název změny:</b>	<b>ZL42_ DEMONTÁŽ STÁVAJÍCÍCH PRVKŮ ERO</b>					<b>Popis</b>	<b>MJ</b>	<b>Počet</b>	<b>JC</b>	<b>CC</b>	<b>Zdůvodnění</b>	<b>Připočty</b>				<b>13 068 Kč</b>		2203200R2 Demontáž stávajících sloupových reproduktorů - ztížená pracnost (práce ve výškách nad nepřístupným prostorem)	ks	24,00	477,00	11 448		763112911 Zapravení děr po demontážích v SDK konstrukcích	ks	12,00	135,00	1 620		<a href="#">Návrat do rekapitulace</a>						<b>Změna celkem bez DPH</b>				<b>13 068 Kč</b>	
<b>Akce:</b>	<b>WELCOME CENTRUM</b>																																																				
<b>Název změny:</b>	<b>ZL42_ DEMONTÁŽ STÁVAJÍCÍCH PRVKŮ ERO</b>																																																				
<b>Popis</b>	<b>MJ</b>	<b>Počet</b>	<b>JC</b>	<b>CC</b>	<b>Zdůvodnění</b>																																																
<b>Připočty</b>				<b>13 068 Kč</b>																																																	
2203200R2 Demontáž stávajících sloupových reproduktorů - ztížená pracnost (práce ve výškách nad nepřístupným prostorem)	ks	24,00	477,00	11 448																																																	
763112911 Zapravení děr po demontážích v SDK konstrukcích	ks	12,00	135,00	1 620																																																	
<a href="#">Návrat do rekapitulace</a>																																																					
<b>Změna celkem bez DPH</b>				<b>13 068 Kč</b>																																																	
<b>Celkové předpokládané náklady</b> <span style="float: right;"><b>13 068,00 Kč</b></span>																																																					
Oznámil za Zhotovitele:			Převzal za Objednatele:																																																		
Datum a podpis:			Datum a podpis:																																																		
Toto Oznámení nesmí být považováno za Pokyn k provedení změny.																																																					

<b>Akce:</b>	<b>WELCOME CENTRUM</b>
Název změny:	<b>DEMONTÁŽ STÁVAJÍCÍCH PRVKŮ ROZHLASU</b>

		MJ	Počet	JC	CC	Zdůvodnění
	<b>Přípočty</b>				<b>13 068 Kč</b>	
2203200R2	Demontáž stávajících sloupových reproduktorů - ztížená pracnost (práce ve výškách nad nepřístupným prostorem)	ks	24,00	477,00	11 448	
763112911	Zapravení děr po demontážích v SDK konstrukcích	ks	12,00	135,00	1 620	
	<a href="#">Návrat do rekapitulace</a>					

<b>Změna celkem bez DPH</b>					<b>13 068 Kč</b>	
-----------------------------	--	--	--	--	------------------	--

	<b>Projekt:</b>	Welcome Center, úpravy příletové haly - Terminál 1																																																																																													
	<b>Objednatel:</b>	Letiště Praha, a.s.																																																																																													
	<b>Předmět:</b>	Oznámení možné změny	<b>43</b>																																																																																												
<b>Komu :</b> Letiště Praha, a.s.		<b>Od :</b> PBW GROUP s.r.o.																																																																																													
<b>Stavební objekt:</b>	Blok (7) Parkovací a MHD automaty část 700 ESI																																																																																														
<b>Předmět změny:</b>	Nové přívody pro parkovací automaty																																																																																														
<b>Žádost vznesl:</b>	LP																																																																																														
<b>Odkazy na výkresy :</b>																																																																																															
<b>Důvod změny:</b>	Jedná se o změnu během realizace, kdy v původním řešení bylo navrženo zachovat při přemístění parkovacích automatů sávající přívody. Z důvodů dodržení systému napájení, kdy jsou jednotlivá zařízení napájena z rozvaděčů situovaných v příslušných podlažích bylo ze strany objednatele požádáno o dodržení tohoto standardu a tedy změny v části silnoproud. Pro napojení těchto zařízení byly nataženy nové přívody.																																																																																														
<b>Časové ohodnocení:</b>	bez dopadu	<b>Dopad do celkových termínů :</b>		ne																																																																																											
<b>SPECIFIKACE ZMĚNY (změny položky, kvality, rozměrů, termínů či dodatečné / neprovedené práce):</b>																																																																																															
Dodatečný požadavek LP - zvýšení uživatelských standardů																																																																																															
<b>POLOŽKY VYVOLANÉ TOUTO ZMĚNOU:</b>		viz příloha ZL 43		<b>Cena</b>																																																																																											
<table border="1"> <thead> <tr> <th colspan="7">Akce: WELCOME CENTRUM</th> </tr> <tr> <th colspan="7">Název změny: ZL43_NOVÉ PŘÍVODY PRO PARKOVACÍ AUTOMATY</th> </tr> <tr> <th></th> <th></th> <th></th> <th></th> <th></th> <th></th> <th></th> </tr> <tr> <th></th> <th>Popis</th> <th>MJ</th> <th>Počet</th> <th>JC</th> <th>CC</th> <th>Zdůvodnění</th> </tr> </thead> <tbody> <tr> <td></td> <td><b>Připočty</b></td> <td></td> <td></td> <td></td> <td><b>11 837 Kč</b></td> <td></td> </tr> <tr> <td>700_ES_3 pol.17</td> <td>CKKH-R 3x4</td> <td>m</td> <td>162,00</td> <td>33,15</td> <td>5 370</td> <td></td> </tr> <tr> <td>700_ES_3 pol.18</td> <td>Montáž Cu kabelu do 7x6</td> <td>m</td> <td>162,00</td> <td>25,96</td> <td>4 206</td> <td></td> </tr> <tr> <td>2100000R13</td> <td>Jistič 1x16A/B</td> <td>ks</td> <td>2,00</td> <td>133,38</td> <td>267</td> <td></td> </tr> <tr> <td>2100000R14</td> <td>Montáž jističe 1x16A/B</td> <td>ks</td> <td>2,00</td> <td>197,96</td> <td>396</td> <td></td> </tr> <tr> <td>700_ES_1 polička 7B</td> <td>Drobný, jinde nespécifikovaný montážní instalační materiál (vydrátování v rozvaděči vč. Doplnění svorek)</td> <td>kol.</td> <td>1,00</td> <td>375,00</td> <td>375</td> <td></td> </tr> <tr> <td>91001000</td> <td>Mimořádná přeprava (speciální přeprava kvůli dodatečnému požadavku)</td> <td>km</td> <td>68,00</td> <td>18,00</td> <td>1 224</td> <td></td> </tr> <tr> <td colspan="5"><b>Návrat do rekapitulace</b></td> <td></td> <td></td> </tr> <tr> <td colspan="5"><b>Změna celkem bez DPH</b></td> <td><b>11 837 Kč</b></td> <td></td> </tr> </tbody> </table>					Akce: WELCOME CENTRUM							Název změny: ZL43_NOVÉ PŘÍVODY PRO PARKOVACÍ AUTOMATY															Popis	MJ	Počet	JC	CC	Zdůvodnění		<b>Připočty</b>				<b>11 837 Kč</b>		700_ES_3 pol.17	CKKH-R 3x4	m	162,00	33,15	5 370		700_ES_3 pol.18	Montáž Cu kabelu do 7x6	m	162,00	25,96	4 206		2100000R13	Jistič 1x16A/B	ks	2,00	133,38	267		2100000R14	Montáž jističe 1x16A/B	ks	2,00	197,96	396		700_ES_1 polička 7B	Drobný, jinde nespécifikovaný montážní instalační materiál (vydrátování v rozvaděči vč. Doplnění svorek)	kol.	1,00	375,00	375		91001000	Mimořádná přeprava (speciální přeprava kvůli dodatečnému požadavku)	km	68,00	18,00	1 224		<b>Návrat do rekapitulace</b>							<b>Změna celkem bez DPH</b>					<b>11 837 Kč</b>	
Akce: WELCOME CENTRUM																																																																																															
Název změny: ZL43_NOVÉ PŘÍVODY PRO PARKOVACÍ AUTOMATY																																																																																															
	Popis	MJ	Počet	JC	CC	Zdůvodnění																																																																																									
	<b>Připočty</b>				<b>11 837 Kč</b>																																																																																										
700_ES_3 pol.17	CKKH-R 3x4	m	162,00	33,15	5 370																																																																																										
700_ES_3 pol.18	Montáž Cu kabelu do 7x6	m	162,00	25,96	4 206																																																																																										
2100000R13	Jistič 1x16A/B	ks	2,00	133,38	267																																																																																										
2100000R14	Montáž jističe 1x16A/B	ks	2,00	197,96	396																																																																																										
700_ES_1 polička 7B	Drobný, jinde nespécifikovaný montážní instalační materiál (vydrátování v rozvaděči vč. Doplnění svorek)	kol.	1,00	375,00	375																																																																																										
91001000	Mimořádná přeprava (speciální přeprava kvůli dodatečnému požadavku)	km	68,00	18,00	1 224																																																																																										
<b>Návrat do rekapitulace</b>																																																																																															
<b>Změna celkem bez DPH</b>					<b>11 837 Kč</b>																																																																																										
<b>Celkové předpokládané náklady</b>				<b>11 837 Kč</b>																																																																																											
Oznámil za Zhotovitele:		Převzal za Objednatele:																																																																																													
Datum a podpis:		Datum a podpis:																																																																																													
Toto Oznámení nesmí být považováno za Pokyn k provedení změny.																																																																																															



<b>Akce:</b>	<b>WELCOME CENTRUM</b>
Název změny:	<b>NOVÉ PŘÍVODY PRO PARKOVACÍ AUTOMATY</b>

		MJ	Počet	JC	CC	Zdůvodnění
	<b>Přípočty</b>				<b>11 837 Kč</b>	
700_ESI_3 pol.17	CXKH-R 3x4	m	162,00	33,15	5 370	
700_ESI_3 pol.18	Montáž Cu kabelu do 7x6	m	162,00	25,96	4 206	
21000000R13	Jistič 1x16A/B	ks	2,00	133,38	267	
21000000R14	Montáž jističe 1x16A/B	ks	2,00	197,96	396	
700_ESI_1 položka 79	Drobný, jinde nespecifikovaný montážní instalační materiál (vydrátování v rozvaděči vč. Doplnění svorek)	kpl.	1,00	375,00	375	
91001000	Mimostaveništní doprava (speciální doprava kvůli dodatečnému požadavku)	km	68,00	18,00	1 224	
<a href="#">Návrat do rekapitulace</a>						



<b>Změna celkem bez DPH</b>					<b>11 837 Kč</b>	
-----------------------------	--	--	--	--	------------------	--

 <b>Prague Airport</b> <small>VÁCLAV HAVEL AIRPORT PRAGUE</small>	<b>Projekt:</b>	Welcome Center, úpravy přiletové haly - Terminál 1																																																														
	<b>Objednatel:</b>	Letiště Praha, a.s.																																																														
	<b>Předmět:</b>	Oznámení možné změny	<b>44</b>																																																													
<b>Komu :</b> Letiště Praha, a.s.		<b>Od :</b> PBW GROUP s.r.o.																																																														
<p><b>Stavební objekt:</b> Blok (3) Rekonstrukce stropu část 700 ESI</p> <p><b>Předmět změny:</b> Doplnění přívodu nouzového osvětlení</p> <p><b>Žádost vznesl:</b> PBW Group</p> <p><b>Odkazy na výkresy :</b> nejsou</p> <p><b>Důvod změny:</b> Z kapacitních důvodů napojení na nový centrální bateriový systém je nutné doplnit 3. přívod pro nouzová svítidla umístěna v přiletové hale T1. V PD je počet přívodů pro dané osvětlení uveden chybně.</p> <p><b>Časové ohodnocení:</b> bez dopadu <span style="float: right;"><b>Dopad do celkových termínů :</b> ne</span></p> <p><b>SPECIFIKACE ZMĚNY (změny položky, kvality, rozměrů, termínů či dodatečné / neprovedené práce):</b></p> <p>Doplnění elektroinstalací silnoproud.</p> <p><b>POLOŽKY VYVOLANÉ TOUTO ZMĚNOU:</b> viz příloha ZL 44 <span style="float: right;"><b>Cena</b></span></p> <table border="1" style="width: 100%; border-collapse: collapse;"> <thead> <tr> <th style="background-color: #e1eef6;">Akce:</th> <th colspan="6" style="background-color: #e1eef6;">WELCOME CENTRUM</th> </tr> <tr> <th style="background-color: #e1eef6;">Název změny:</th> <th colspan="6" style="background-color: #e1eef6;">DOPLNĚNÍ TŘETÍHO OKRUHU NO</th> </tr> <tr> <th style="background-color: #e1eef6;">Popis</th> <th style="background-color: #e1eef6;">MJ</th> <th style="background-color: #e1eef6;">Počet</th> <th style="background-color: #e1eef6;">JC</th> <th style="background-color: #e1eef6;">CC</th> <th colspan="2" style="background-color: #e1eef6;">Zdůvodnění</th> </tr> </thead> <tbody> <tr> <td colspan="5"><b>Připočty</b></td> <td style="text-align: right;"><b>9 345</b></td> <td></td> </tr> <tr> <td>700_ESI_1 položka 51</td> <td>1-CMKH-Y P60-R 3x2,5</td> <td>m</td> <td>176,00</td> <td>27,14</td> <td>4 777</td> <td></td> </tr> <tr> <td>700_ESI_1 položka 52</td> <td>Montáž Cu kabelu do 7x6</td> <td>m</td> <td>176,00</td> <td>25,96</td> <td>4 568</td> <td></td> </tr> <tr> <td colspan="5"><a href="#">Návrat do rekapitulace</a></td> <td></td> <td></td> </tr> <tr> <td colspan="5" style="text-align: right;"><b>Změna celkem bez DPH</b></td> <td style="text-align: right;"><b>9 345 Kč</b></td> <td></td> </tr> </tbody> </table> <p><b>Celkové předpokládané náklady</b> <span style="float: right;"><b>9 345 Kč</b></span></p> <table border="1" style="width: 100%; border-collapse: collapse;"> <tr> <td style="width: 50%;">Oznámil za Zhotovitele:</td> <td style="width: 50%;">Převzal za Objednatele:</td> </tr> <tr> <td>Datum a podpis:</td> <td>Datum a podpis:</td> </tr> </table> <p>Toto Oznámení nesmí být považováno za Pokyn k provedení změny.</p>					Akce:	WELCOME CENTRUM						Název změny:	DOPLNĚNÍ TŘETÍHO OKRUHU NO						Popis	MJ	Počet	JC	CC	Zdůvodnění		<b>Připočty</b>					<b>9 345</b>		700_ESI_1 položka 51	1-CMKH-Y P60-R 3x2,5	m	176,00	27,14	4 777		700_ESI_1 položka 52	Montáž Cu kabelu do 7x6	m	176,00	25,96	4 568		<a href="#">Návrat do rekapitulace</a>							<b>Změna celkem bez DPH</b>					<b>9 345 Kč</b>		Oznámil za Zhotovitele:	Převzal za Objednatele:	Datum a podpis:	Datum a podpis:
Akce:	WELCOME CENTRUM																																																															
Název změny:	DOPLNĚNÍ TŘETÍHO OKRUHU NO																																																															
Popis	MJ	Počet	JC	CC	Zdůvodnění																																																											
<b>Připočty</b>					<b>9 345</b>																																																											
700_ESI_1 položka 51	1-CMKH-Y P60-R 3x2,5	m	176,00	27,14	4 777																																																											
700_ESI_1 položka 52	Montáž Cu kabelu do 7x6	m	176,00	25,96	4 568																																																											
<a href="#">Návrat do rekapitulace</a>																																																																
<b>Změna celkem bez DPH</b>					<b>9 345 Kč</b>																																																											
Oznámil za Zhotovitele:	Převzal za Objednatele:																																																															
Datum a podpis:	Datum a podpis:																																																															

<b>Akce:</b>	<b>WELCOME CENTRUM</b>
Název změny:	<b>DOPLNĚNÍ TŘETÍHO OKRUHU NO</b>

		MJ	Počet	JC	CC	Zdůvodnění
	Popis					
	<b>Přípočty</b>				<b>9 345</b>	
700_ESI_1 položka 51	1-CXKH-V P60-R 3x2,5	m	176,00	27,14	4 777	
700_ESI_1 položka 52	Montáž Cu kabelu do 7x6	m	176,00	25,96	4 568	
	<a href="#">Návrat do rekapitulace</a>					

<b>Změna celkem bez DPH</b>					<b>9 345 Kč</b>	
-----------------------------	--	--	--	--	-----------------	--

	<b>Projekt:</b>	Welcome Center, úpravy přiletové haly - Terminál 1	
	<b>Objednatel:</b>	Letiště Praha, a.s.	
	<b>Předmět:</b>	Oznámení možné změny	<b>45</b>
<b>Komu :</b> Letiště Praha, a.s. <span style="float: right;"><b>Od :</b> PBW GROUP s.r.o.</span>			
<b>Stavební objekt:</b> Blok (3) Rekonstrukce stropu část 700 ESI, část 801 EPS, část 909 SCS, část 100 ARS			
<b>Předmět změny:</b> Zhotovení místnosti pro baterii CBS systému osvětlení			
<b>Žádost vznesl:</b> GD - TIČR			
<b>Odkazy na výkresy :</b>			
<b>Důvod změny:</b> Po předběžné prohlídce s technikem TIČR bylo konstatováno, že stávající umístění CBS jako požárně bezpečnostního zařízení (náhradního zdroje el. energie) není možné ve stejné místnosti, jako stávající zařízení nepodléhající identickým normám. S ohledem na pokročilý stav rozestavěnosti bylo navrženo možné řešení, a to vybudování zvláštní místnosti s požadovanou požární odolností, ve které bude tato baterie samostatně umístěna. Bylo nutné vybudovat nové stavebně dělicí konstrukce s požární odolností včetně dveří, úpravy odvětrání místnosti, doplnění EPS čidla a posun již namontované CBS tak, aby byl možný přístup jak ke stávajícím rozvaděčům, tak do této nové místnosti.			
<b>Časové ohodnocení:</b> ne <span style="float: right;"><b>Dopad do celkových termínů :</b> ne</span>			
<b>SPECIFIKACE ZMĚNY (změny položky, kvality, rozměrů, termínů či dodatečné / neprovedené práce):</b>			
Stavební práce a montáže TZB z důvodu dodržení legislativních požadavků na instalovaná zařízení.			
<b>POLOŽKY VYVOLANÉ TOUTO ZMĚNOU:</b> viz příloha ZL 45			
			<b>Cena</b>
<b>Celkové předpokládané náklady</b>		<b>76 263 Kč</b>	
Oznámil za Zhotovitele:		Převzal za Objednatele:	
Datum a podpis:		Datum a podpis:	
Toto Oznámení nesmí být považováno za Pokyn k provedení změny.			

<b>Akce:</b>	<b>WELCOME CENTRUM</b>
Název změny:	<b>Zhotovení místnosti pro baterii CBS systému osvětlení</b>

		MJ	Počet	JC	CC	Zdůvodnění
	<b>Přípočty</b>				<b>76 263 Kč</b>	
100_ARS_1_pol.18	11A0 SDK příčka tl 100 mm profil CW+UW 50 desky 2xA 12,5	m2	10,85	730,00	7 921	
100_ARS_1_pol.22	SDK příčka základní penetrační nátěr	m2	21,70	5,00	109	
100_ARS_1 pol.36	Montáž jednokřídlové kovové zárubně v do 2,75 m SDK příčka	ks	1,00	1 400,00	1 400	
55331311R	zárubeň ocelová pro sádkartón s drážkou S 125 DV 600 L/P, protipožární EI 30, komaxit, RAL 7035	ks	1,00	4 180,00	4 180	
100_ARS_1 pol.41	Přesun hmot procentní pro sádkartónové konstrukce v objektech v do 6 m	%	136,09	1,14	155	
100_ARS_1 pol.67	Montáž dveří ocelových vnitřních jednokřídlových	kus	1,00	2 800,00	2 800	
54917255R	Dveře ocelové plné, požární EI 30 DP1, komaxit RAL 7035, 600/1970, včetně samozavírače	kus	1,00	13 800,00	13 800	
100_ARS_1 pol.44	Montáž dveřního kování - zámek a kování	kus	1,00	700,00	700	
100_ARS_1 pol.45	vložka+kování - klika koule	kus	1,00	2 350,00	2 350	
100_ARS_1 pol.69	Přesun hmot procentní pro zámečnické konstrukce v objektech v do 6 m	%	1,35	196,50	265	
7679951R1	Dodávka a montáž nerezové vany pod klima jednotku, nerez brus, tl 2mm, 2700*300mm, lem 30mm, kotveno do zdi včetně hmoždinek	ks	1,00	4 255,00	4 255	
100_ARS_1 pol.90	Dvojnásobné bílé malby ze směsí za sucha dobře otěruvzdorných v místnostech do 3,80 m	m2	21,70	60,00	1 302	
					-	
	<i>RTCH+VZT</i>				-	
59882130R	Dodávka požární mřížka BATR 400*300	ks	1,00	6 290,90	6 291	
75139800R	Montáž požární mřížka	ks	1,00	945,00	945	
42973021R	Protidešťová žaluzie 225*1500 vč. Záslepu	ks	1,00	2 445,00	2 445	
7513980R1	Montáž protidešťové žaluzie	ks	1,00	2 750,00	2 750	
75112300R	Přemístění odvodního ventilátoru v baterkárně - změna dispozice	hod	4,00	400,00	1 600	
	<i>ESI</i>					
7479000R1	Přesun CBS včetně přepojení	hod	18,00	400,00	7 200	
7479000R2	Drobný jinde nespecifikovaný montážní materiál	kpl	1,00	600,00	600	

<b>Akce:</b>	<b>WELCOME CENTRUM</b>
<b>Název změny:</b>	<b>Zhotovení místnosti pro baterii CBS systému osvětlení</b>

	Popis	MJ	Počet	JC	CC	Zdůvodnění
	SCS					
909_SCS_1 pol 61	Dodávka - CLASSix UTP Horizontal Cable, HFFR 332-3 Cat A, 305m Box	m	200,00	30,60	6 120	
909_SCS_1 pol 60	Montáž - CLASSix UTP Horizontal Cable, HFFR 332-3 Cat A, 305m Box	m	200,00	13,55	2 710	
909_SCS_1 pol 55	Dodávka - Modul RJ45 (Jack) 110, kat. 6, nestíněný RiT	ks	4,00	110,16	441	
909_SCS_1 pol 54	Montáž - Modul RJ45 (Jack) 110, kat. 6, nestíněný RiT	ks	4,00	6,80	27	
34555000R	Dodávka - zásuvka na DIN lištu (1modul) SOLARIX SXXJ-DIN-GY	ks	4,00	69,56	278	
74716106R	Montáž - zásuvka na DIN lištu (1modul) SOLARIX SXXJ-DIN-GY	ks	1,00	117,35	117	
909_SCS_1 pol 103	Měření portů a vypracování měřících protokolů (pouze v elektronické podobě)	ks	4,00	40,00	160	
909_SCS_1 pol 24	Montáž-Drobný a pomocný instalační materiál (štítky, popisky apod. 1bal=100ks)	bal	1,00	258,40	258	
909_SCS_1 pol 25	Dodávka-Drobný a pomocný instalační materiál (štítky, popisky apod. 1bal=100ks)	bal	1,00	680,00	680	
	EPS					
801_EPS_1 pol 5	Dodávka-Automatický multisenzorový hlásič O2T (řada IQ8)	ks	1,00	1 420,16	1 420	
801_EPS_1 pol 4	Montáž-Automatický multisenzorový hlásič O2T (řada IQ8)	ks	1,00	8,08	8	
801_EPS_1 pol 8	Montáž-Sokl hlásiče v základním prov. pro hlásiče řady IQ8	ks	1,00	137,81	138	
801_EPS_1 pol 9	Dodávka-Sokl hlásiče v základním prov. pro hlásiče řady IQ8	ks	1,00	123,29	123	
801_EPS_1 pol 19	Dodávka- JE-H(St)H , 2x2x0,8 PRAFlaGuard® B2CaS1 (kabel včetně nosné trasy tvořené příchýtkami P-15R)	m	10,00	33,23	332	
801_EPS_1 pol 18	Montáž- JE-H(St)H , 2x2x0,8 PRAFlaGuard® B2CaS1 (kabel včetně nosné trasy tvořené příchýtkami P-15R)	m	10,00	13,78	138	
909_SCS_14 pol 18	Dodávka-Kabelová trasa tvoření skupinovými držáky (GRIP) vč. Kotvícího či spojovacího materiálu 15cm2	m	12,00	47,78	573	
909_SCS_14 pol 17	Montáž-Kabelová trasa tvoření skupinovými držáky (GRIP) vč. Kotvícího či spojovacího materiálu 15cm2	m	12,00	33,99	408	
801_EPS_1 pol 9	Dodávka-Elektroinstalační krabice pro EPS	ks	1,00	477,32	477	
801_EPS_1 pol 9	Montáž-Elektroinstalační krabice pro EPS	ks	1,00	186,03	186	
801_EPS_1 pol 24	Montáž-Drobný a pomocný instalační materiál (štítky, popisky apod. 1bal=100ks)	kpl.	1,00	250,00	250	
801_EPS_1 pol 25	Dodávka-Drobný a pomocný instalační materiál (štítky, popisky apod. 1bal=100ks)	kpl.	1,00	350,00	350	
<a href="#">Návrat do rekapitulace</a>						

<b>Akce:</b>	<b>WELCOME CENTRUM</b>					
<b>Název změny:</b>	<b>Zhotovení místnosti pro baterii CBS systému osvětlení</b>					
	Popis	MJ	Počet	JC	CC	Zdůvodnění
	<b>Změna celkem bez DPH</b>				<b>76 263 Kč</b>	

 <b>Prague Airport</b> VÁCLAV HAVEL AIRPORT PRAGUE	<b>Projekt:</b>	Welcome Center, úpravy příletové haly - Terminál 1																																																																																																						
	<b>Objednatel:</b>	Letiště Praha, a.s.																																																																																																						
	<b>Předmět:</b>	Oznámení možné změny	<b>46</b>																																																																																																					
<b>Komu :</b> Letiště Praha, a.s.		<b>Od :</b> PBW GROUP s.r.o.																																																																																																						
<p><b>Stavební objekt:</b> Blok (3) Rekonstrukce stropu část VZT +RTCH, část 100 ARS,</p> <p><b>Předmět změny:</b> D+M obslužného chodníku na střeše pro VZT/klima</p> <p><b>Žádost vznesl:</b> LP</p> <p><b>Odkazy na výkresy :</b> nejsou</p> <p><b>Důvod změny:</b> Ze strany LP byl vznesen požadavek na vybudování servisních chodníků na střeše haly. Přístupový chodník tvoří přístup k zde instalovaným jednotkám zařízení VZT/klimatizace. Důvodem požadavku na vybudování tohoto chodníku je ochrana střešní krytiny haly, která je po nedávné kompletní opravě.</p> <p><b>Časové ohodnocení:</b> bez dopadu <span style="float: right;"><b>Dopad do celkových termínů :</b> ano</span></p> <p><b>SPECIFIKACE ZMĚNY (změny položky, kvality, rozměrů, termínů či dodatečné / neprovedené práce):</b></p> <p>Dodávka a montáž konstrukcí nad rámec díla dle požadavku LP.</p> <p><b>POLOŽKY VYVOLANÉ TOUTO ZMĚNOU:</b> <span style="float: right;">viz příloha ZL 46 <b>Cena</b></span></p> <table border="1" style="width: 100%; border-collapse: collapse;"> <thead> <tr> <th>Popis</th> <th>MJ</th> <th>Počet</th> <th>JC</th> <th>CC</th> <th>Zůvodnění</th> </tr> </thead> <tbody> <tr> <td colspan="5"><b>Připočty</b></td> <td style="text-align: right;"><b>20 462 Kč</b></td> </tr> <tr> <td>6285225R</td> <td>Dodávka střešní fólie elastek 60 special dekor červený</td> <td>m2</td> <td>37,50</td> <td>185,00</td> <td>6 938</td> </tr> <tr> <td>712341559</td> <td>Montáž střešní fólie</td> <td>m2</td> <td>34,00</td> <td>72,40</td> <td>2 462</td> </tr> <tr> <td>7765909</td> <td>tyčičkový podklad, vodní, vylití v reliktu</td> <td>m2</td> <td>34,00</td> <td>36,36</td> <td>1 241</td> </tr> <tr> <td>59245176</td> <td>Dodávka dlažby DUNA4 A/R 40*40*4</td> <td>m2</td> <td>20,00</td> <td>288,00</td> <td>5 720</td> </tr> <tr> <td>77521182</td> <td>Pokládka dlažby na plastové terče</td> <td>m2</td> <td>20,00</td> <td>141,00</td> <td>2 820</td> </tr> <tr> <td>9100100R</td> <td>Mimostaveništní doprava</td> <td>pal</td> <td>2,00</td> <td>270,00</td> <td>540</td> </tr> <tr> <td>100_AR5_14 pol 32</td> <td>Přesun hmot procentní pro podlahy z kamene v objektech do 6m</td> <td>%</td> <td>197,20</td> <td>3,76</td> <td>741</td> </tr> <tr> <td colspan="5"><b>Odpočty</b></td> <td style="text-align: right;"><b>1 248 Kč</b></td> </tr> <tr> <td>RTCH+VZT_1 pol 61</td> <td>Montáž - Betonové dlaždice 400x400 mm pod venkovní klimatizační jednotky</td> <td>ks</td> <td>8,00</td> <td>24,00</td> <td>192</td> </tr> <tr> <td>RTCH+VZT_1 pol 62</td> <td>Dodávka - Betonové dlaždice 400x400 pod venkovní klimatizační jednotky</td> <td>ks</td> <td>8,00</td> <td>80,00</td> <td>640</td> </tr> <tr> <td>RTCH+VZT_3 pol 32</td> <td>Montáž betonové dlaždice</td> <td>ks</td> <td>4,00</td> <td>24,00</td> <td>96</td> </tr> <tr> <td>RTCH+VZT_3 pol 33</td> <td>Betonové dlaždice pod venkovní klimatizační jednotky 400x400mm</td> <td>ks</td> <td>4,00</td> <td>80,00</td> <td>320</td> </tr> <tr> <td colspan="5"><b>Návrat do rekapitulace</b></td> <td></td> </tr> <tr> <td colspan="5" style="text-align: center;"><b>Změna celkem bez DPH</b></td> <td style="text-align: right;"><b>19 214 Kč</b></td> </tr> </tbody> </table> <p><b>Celkové předpokládané náklady</b> <span style="float: right;"><b>19 214 Kč</b></span></p> <table border="1" style="width: 100%; border-collapse: collapse;"> <tr> <td style="width: 50%;"><b>Oznámil za Zhotovitele:</b></td> <td style="width: 50%;"><b>Převzal za Objednatele:</b></td> </tr> <tr> <td><b>Datum a podpis:</b></td> <td><b>Datum a podpis:</b></td> </tr> </table> <p>Toto Oznámení nesmí být považováno za Pokyn k provedení změny.</p>					Popis	MJ	Počet	JC	CC	Zůvodnění	<b>Připočty</b>					<b>20 462 Kč</b>	6285225R	Dodávka střešní fólie elastek 60 special dekor červený	m2	37,50	185,00	6 938	712341559	Montáž střešní fólie	m2	34,00	72,40	2 462	7765909	tyčičkový podklad, vodní, vylití v reliktu	m2	34,00	36,36	1 241	59245176	Dodávka dlažby DUNA4 A/R 40*40*4	m2	20,00	288,00	5 720	77521182	Pokládka dlažby na plastové terče	m2	20,00	141,00	2 820	9100100R	Mimostaveništní doprava	pal	2,00	270,00	540	100_AR5_14 pol 32	Přesun hmot procentní pro podlahy z kamene v objektech do 6m	%	197,20	3,76	741	<b>Odpočty</b>					<b>1 248 Kč</b>	RTCH+VZT_1 pol 61	Montáž - Betonové dlaždice 400x400 mm pod venkovní klimatizační jednotky	ks	8,00	24,00	192	RTCH+VZT_1 pol 62	Dodávka - Betonové dlaždice 400x400 pod venkovní klimatizační jednotky	ks	8,00	80,00	640	RTCH+VZT_3 pol 32	Montáž betonové dlaždice	ks	4,00	24,00	96	RTCH+VZT_3 pol 33	Betonové dlaždice pod venkovní klimatizační jednotky 400x400mm	ks	4,00	80,00	320	<b>Návrat do rekapitulace</b>						<b>Změna celkem bez DPH</b>					<b>19 214 Kč</b>	<b>Oznámil za Zhotovitele:</b>	<b>Převzal za Objednatele:</b>	<b>Datum a podpis:</b>	<b>Datum a podpis:</b>
Popis	MJ	Počet	JC	CC	Zůvodnění																																																																																																			
<b>Připočty</b>					<b>20 462 Kč</b>																																																																																																			
6285225R	Dodávka střešní fólie elastek 60 special dekor červený	m2	37,50	185,00	6 938																																																																																																			
712341559	Montáž střešní fólie	m2	34,00	72,40	2 462																																																																																																			
7765909	tyčičkový podklad, vodní, vylití v reliktu	m2	34,00	36,36	1 241																																																																																																			
59245176	Dodávka dlažby DUNA4 A/R 40*40*4	m2	20,00	288,00	5 720																																																																																																			
77521182	Pokládka dlažby na plastové terče	m2	20,00	141,00	2 820																																																																																																			
9100100R	Mimostaveništní doprava	pal	2,00	270,00	540																																																																																																			
100_AR5_14 pol 32	Přesun hmot procentní pro podlahy z kamene v objektech do 6m	%	197,20	3,76	741																																																																																																			
<b>Odpočty</b>					<b>1 248 Kč</b>																																																																																																			
RTCH+VZT_1 pol 61	Montáž - Betonové dlaždice 400x400 mm pod venkovní klimatizační jednotky	ks	8,00	24,00	192																																																																																																			
RTCH+VZT_1 pol 62	Dodávka - Betonové dlaždice 400x400 pod venkovní klimatizační jednotky	ks	8,00	80,00	640																																																																																																			
RTCH+VZT_3 pol 32	Montáž betonové dlaždice	ks	4,00	24,00	96																																																																																																			
RTCH+VZT_3 pol 33	Betonové dlaždice pod venkovní klimatizační jednotky 400x400mm	ks	4,00	80,00	320																																																																																																			
<b>Návrat do rekapitulace</b>																																																																																																								
<b>Změna celkem bez DPH</b>					<b>19 214 Kč</b>																																																																																																			
<b>Oznámil za Zhotovitele:</b>	<b>Převzal za Objednatele:</b>																																																																																																							
<b>Datum a podpis:</b>	<b>Datum a podpis:</b>																																																																																																							



<b>Akce:</b>	<b>WELCOME CENTRUM</b>
Název změny:	<b>D+M obslužného chodníku na střeše pro VZT/klima</b>

		MJ	Počet	JC	CC	Zdůvodnění
	<b>Přípočty</b>				<b>20 462 Kč</b>	
62852225R	Dodávka střešní folie elastek 40 special dekor červený	m2	37,50	185,00	6 938	
712341559	Montáž střešní folie	m2	34,00	72,40	2 462	
7765900R	Vyčištění podkladu, vysátí, vyčištění vapkou	m2	34,00	36,50	1 241	
59245716	Dodávka dlažba DUNAJ 4/8 40*40*4	m2	20,00	286,00	5 720	
772521182	Pokládka dlažby na plastové terče	m2	20,00	141,00	2 820	
9100100R	Mimostaveništní doprava	pal	2,00	270,00	540	
100_ARS_14 pol 32	Přesun hmot procentní pro podlahy z kamene v objektech do 6m	%	197,20	3,76	741	
	<b>Odpočty</b>				<b>- 1 248 Kč</b>	
RTCH+VZT_1 pol 61	Montáž - Betonové dlaždice 400x 400 mm pod venkovní klimatizační jednotky	ks	8,00	24,00	- 192	
RTCH+VZT_1 pol 62	Dodávka - Betonové dlaždice 400x400 pod venkovní klimatizační jednotky	ks	8,00	80,00	- 640	
RTCH+VZT_3 pol 32	Montáž betonové dlaždice	ks	4,00	24,00	- 96	
RTCH+VZT_3 pol 33	Betonové dlaždice pod venkovní klimatizační jednotky 400x400mm	ks	4,00	80,00	- 320	
<a href="#">Návrat do rekapitulace</a>						

<b>Změna celkem bez DPH</b>					<b>19 214 Kč</b>	
-----------------------------	--	--	--	--	------------------	--



<b>Akce:</b>	<b>WELCOME CENTRUM</b>
Název změny:	<b>Změny v bezpečnostních systémech PZTS, EKV a CCTV</b>

	Popis	MJ	Počet	JC	CC	Zdůvodnění
	<b>Přípočty</b>				<b>71 579 Kč</b>	
	<i>EKV</i>					
7676490R1	EL560 Elektromechanický zámek, rozteč 72 mm	ks	1,00	13 450,00	13 450	
7676490R2	EA322 Protiplech pro Abloy zámky	ks	1,00	473,00	473	
EKV_1 pol 18	EA280 Kabelová průchodka 258mm	ks	1,00	550,00	550	
EKV_1 pol 16	EA218 kabel s konektorem 6 m - použitelný pro všechny zámky ABLOY	ks	1,00	770,00	770	
7676490R3	SX03 Bezpečnostní kování klika-klika - široké	ks	1,00	4 915,00	4 915	
	<i>CCTV</i>				-	
21010000R	Demontáž kamery 591 a 592	hod.	2,00	475,00	950	
CCTV_13 pol 1	Montáž kamery 591 a 592	hod.	2,00	475,00	950	
CCTV_13 pol 7	Nastavení pohledu kamery, dle požadavku uživatele	hod.	2,00	475,00	950	
					-	
	<i>PZTS</i>				-	
3820000R1	ústředna 8-512 smyček, 60 podsystémů, až 512 výstupů, 512 uživatelů, vestavěný TCP/IP modul, v kovovém boxu s transformátorem, místo pro 17Ah aku, vestavěný Web Server, USB, RS232, 2 linky nebo 1 kruhová linka sběrnice, pro střední a velké aplikace, st. zabezpečení 3	ks	1,00	24 200,00	23 800	
3820000R2	SPCK620 LCD klávesnice s velkým displejem 128x64 bodů,, 4 funkční klávesy, funguje zároveň jako izolátor/opakovač sběrnice	ks	3,00	7 125,00	20 934	
3820000R3	SC100 Univerzální ořesový detektor na trezory, trezorové místnosti, zdi, bankomaty	ks	1,00	3 485,00	3 392	
74921122R	Montážní ocelová podložka šroubovací pro montáž SC1XX	ks	1,00	445,00	445	
	<b>Odpočty</b>				<b>- 53 826 Kč</b>	
EKV_1 pol 25	Montáž nouzového tlačítka KAC	hod.	1,00	475	- 475	
EKV_1 pol 26	Nouzové tlačítko -KAC WG2002SG	ks	1,00	924	- 924	

<b>Akce:</b>	<b>WELCOME CENTRUM</b>
Název změny:	<b>Změny v bezpečnostních systémech PZTS, EKV a CCTV</b>

	Popis	MJ	Počet	JC	CC	Zdůvodnění
EKV_1 pol 27	Montáž odchového tlačítka ABB	hod.	0,50	475	- 238	
EKV_1 pol 28	Odchodové tlačítko ABB(komplet) bílá	ks	1,00	160	- 160	
EKV_1 pol 31	Montáž zápuštné krabice KU68 HF	hod.	1,00	475	- 475	
EKV_1 pol 32	Zápuštná krabice KU68 HF	ks	3,00	18	- 54	
EKV_1 pol 12	Elektrický zámek EffEff 331UF E94	ks	1,00	15 868	- 15 868	
EKV_1 pol 13	Montáž čelního plechu pro zámek 331	hod.	0,20	475	- 95	
EKV_1 pol 14	Čelní plech s náběhem pro 331 nerez (dlouhý)	ks	1,00	1 093	- 1 093	
	PZTS					
PZTS_1_2	SPC 5330 - ústředna 8-128 smyček, 16 podsystémů, až 128 výstupů, 256 uživatelů, v kov. boxu s transformátorem, místo pro 17Ah aku, vestavěný TCP/IP modul a Web	ks	1,00	18 936	- 18 936	
PZTS_1_8	SPCK420 - LCD klávesnice 2x16 znaků, navigační klávesy, modré podsvícení, funguje zároveň jako izolátor/opakovač sběrnice	ks	3,00	3 745	- 11 235	
PZTS_1_17	Instalace a zapojení otřesového detektoru	hod.	1,00	475	- 475	
PZTS_1_18	Otřesový detektor 950 SAFE PROTECTOR	ks	2,00	1 899	- 3 798	
<a href="#">Návrat do rekapitulace</a>						

<b>Změna celkem bez DPH</b>					<b>17 754 Kč</b>	
-----------------------------	--	--	--	--	------------------	--



<b>Akce:</b>	<b>WELCOME CENTRUM</b>
Název změny:	<b>ZL48_ PODIUM IS_6</b>

	Popis	MJ	Počet	JC	CC	Zdůvodnění
	<b>Přípočty</b>				<b>87 128 Kč</b>	
77159118R	Obloukové řezy kámen tl. 27mm - schod 27,5 bm*2	bm	54,80	242,00	13 262 Kč	
7720000R1	zaměření a výroba šablon na hranu	bm	27,40	154,00	4 220 Kč	
7720000R2	Broušení přední pohledové hrany schodu - oblý profil	bm	27,40	435,00	11 919 Kč	
77159114R	Kulaté výřezy pro podlahové krabice , včetně profilace na vodním paprsku	ks	7,00	485,00	3 395 Kč	
100_ARS_1 pol 74	deska dlažební, žula leštěná tl. 30mm	m2	52,90	2 480,00	- Kč	ODKAZ ZL 15 !!!!
100_ARS_1 pol 73	Kladení dlažby z kamene z pravouhlých desek a dlaždic lepených tl do 30 mm	m2	47,00	960,00	- Kč	ODKAZ ZL 15 !!!!
100_ARS_1 pol 75	Přesun hmot procentní pro podlahy z kamene v objektech v do 6 m	%	327,95	0,50	164 Kč	
76713753R	Fe pásovina tl. 3mm - provedení vnějšího oblouku, včetně ozubu pro zapuštění LED pásku, svařovaná, včetně kotvení do podlahy po 300mm, rozvinutý profil 150mm, nátěr RAL	bm	27,40	828,00	22 687 Kč	
76713700R	Zaměření a výroba šablony nerez sokl - průhyb podlahy, atypický každý kus	bm	27,40	112,00	3 069 Kč	
76713500R	Dodávka a montáž nerezového soklu, tl. 1,5mm, výška do 130mm, délka jednotlivých atypických prvků 3 m (v ceně zahrnuto program na laser. paprsku)	bm	27,40	585,00	16 029 Kč	
	<i>ESI</i>					
700_ESI_1 pol.33	CXKH-R 3x1,5	m	118,00	15,02	1 772 Kč	
700_ESI_1 pol.34	Montáž Cu kabelu do 7x6	m	118,00	25,96	3 063 Kč	
21000000R11	Jistič 1x10A/B	ks	1,00	133,38	133 Kč	
21000000R12	Montáž jističe 1x10A/B	ks	1,00	198,00	198 Kč	
34774000R	Dodávka LED profil microflex 019872-00 2M - délka 2000mm	ks	14,00	265,00	3 710 Kč	
74812312R	Montáž prvku	bm	27,40	128,00	3 507 Kč	
	<b>Odpočty</b>				<b>- 65 584 Kč</b>	
100_ARS_6 pol 15	Montáž soklíků z dlaždic keramických lepených rovných v do 150 mm	m	25,00	126,00	3 150 Kč	
100_ARS_6 pol 16	dlaždice keramické	m2	4,13	400,00	1 650 Kč	
100_ARS_6 pol 17	Montáž podlah keramických velkoformátových přes 2 do 4 ks/ m2	m2	46,00	540,00	24 840 Kč	

<b>Akce:</b>	<b>WELCOME CENTRUM</b>
Název změny:	<b>ZL48_ PODIUM IS_6</b>

		MJ	Počet	JC	CC	Zdůvodnění
100_ARS_6 pol 18	dlaždice keramické	m2	52,90	400,00	21 160 Kč	
100_ARS_6 pol 19	Podlahy penetrace podkladu	m2	46,00	60,00	2 760 Kč	
100_ARS_6 pol 20	Vyrovnání podkladu samonivelační stěrkou tl 4 mm pevnosti 30 Mpa P1	m2	46,00	210,00	9 660 Kč	
100_ARS_6 pol 21	Přesun hmot procentní pro podlahy z dlaždic v objektech v do 6 m	%	632,20	3,74	2 364 Kč	
<a href="#">Návrat do rekapitulace</a>						

<b>Změna celkem bez DPH</b>					<b>21 543 Kč</b>	
-----------------------------	--	--	--	--	------------------	--





<b>Akce:</b>	<b>WELCOME CENTRUM</b>
Název změny:	<b>Kamenný obklad stěny zádveří, nerez sokl kiosku, police pro PHP, SDK u kavárny</b>

		MJ	Počet	JC	CC	Zdůvodnění
	Popis					
	<b>Přípočty</b>				<b>21 084 Kč</b>	
	<b>DOPLNĚNÍ KAMENU NA STĚNU PO DEMONTÁŽI PLATBOMATU - 1</b>					
7679550R1	Kladení dlažby z kamene z pravouhlých desek a dlaždic lepených tl do 50 mm	m2	1,50	960,00	1 440	
583811020	deska dlažební, žula leštěná	m2	1,50	2 480,00	3 720	
782991201	Rovné řezání obkladu z kamene tl. 10 mm	m	3,00	160,00	480	
782991202	Příplatek k rovnému řezání obkladu z kamene ZKD 10 mm tloušťky přes 10 mm	m	3,00	100,00	300	
998772201	Přesun hmot procentní pro podlahy z kamene v objektech v do 6 m	%	59,40	3,76	223	
	<b>DOPLNĚNÍ SOKLU UVNITŘ KIOSKU HROMADNÝCH PŘÍLETŮ - 2</b>					
634112115r0	Nerezový sokl lepený, tl plechu 1mm, výška 100mm	bm	8,00	340,00	2 720	
76641424R	Doplnění MDF blendy nad skříň z důvodů designového slícování s výškou dveří - lak bílá RAL 9010, 3500*100, včetně montáže	ks	1,00	3 250,00	3 250	
84000000	Příplatek za noční práce	%	0,25	3 250,00	813	
65002000	Mimostaveništní doprava	km	212,00	18,00	3 816	
	<b>DOPLNĚNÍ SDK MÍSTO MDF OBKLADU KOLEM DVEŘÍ V MATTONI-3</b>					
100_ARS_18 polžka 5	demontáž MDF obkladu	m2	3,60	85,00	306	
76311162R	montáž SDK desky včetně finální úpravy povrchu, doplnění ukončovacích lišt kolem dveří	m2	3,60	350,00	1 260	
100_ARS_1 pol90	Dvojnásobné bílé malby ze směsí za sucha dobře otěruvzdorných v místnostech do 3,80 m	m2	3,60	60,00	216	
	<b>DOPLNĚNÍ PLECHŮ DO NIK K PHP -4</b>					
7671375R4	Doplnění nerez plechu do niky pro PHP, nerez brus, tl. 1,5mm, L profil, rozvinutá šířka do 600mm, délka 500mm	ks	2,00	1 270,00	2 540	
	<a href="#">Návrat do rekapitulace</a>					

<b>Akce:</b>	<b>WELCOME CENTRUM</b>					
<b>Název změny:</b>	<b>Kamenný obklad stěny zádveří, nerez sokl kiosek, police pro PHP, SDK u kavárny</b>					
	Popis	MJ	Počet	JC	CC	Zdůvodnění
	<b>Změna celkem bez DPH</b>				<b>21 084 Kč</b>	

	<b>Projekt:</b>	Welcome Center, úpravy přiletové haly - Terminál 1																																																																																																	
	<b>Objednatel:</b>	Letiště Praha, a.s.																																																																																																	
	<b>Předmět:</b>	Oznámení možné změny	<b>50</b>																																																																																																
<b>Komu :</b>	Letiště Praha, a.s.		<b>Od :</b> PBW GROUP s.r.o.																																																																																																
<b>Stavební objekt:</b>	Blok (1) Návštěvnícké centrum část 100 ARS,																																																																																																		
<b>Předmět změny:</b>	Požadavky uživatele KAL na vybavenost přepážek VC																																																																																																		
<b>Žádost vznesl:</b>	LP																																																																																																		
<b>Odkazy na výkresy :</b>	nejsou																																																																																																		
<b>Důvod změny:</b>	Po nastěhování nájemců do přepážek visitor centra byl ze strany LP vznesen požadavek na doplnění prosklených tabulí pro umístění log nájemců. Zároveň je požadováno doplnit prosklenou tabulí s logy partnerů nájemce visitor centra. Z důvodu kolize se stávajícím logem je nutné stávající logo posunout tak, aby se obě loga na MDF obklad vešla. Nájemce požaduje doplnit uzamykatelná dvířka na niku MDF obkladu. Tyto požadavky nájemců byly zhotoviteli předloženy jako požadavek LP a zároveň designově upřesněny dle pokynů pro stavbu (pokyn pro stavbu č. 25 a pokyn pro stavbu č. 26).																																																																																																		
<b>Časové ohodnocení:</b>	bez dopadu	<b>Dopad do celkových termínů :</b>		ano																																																																																															
<b>SPECIFIKACE ZMĚNY (změny položky, kvality, rozměrů, termínů či dodatečné / neprovedené práce):</b>																																																																																																			
Dodatečný požadavek LP																																																																																																			
<b>POLOŽKY VYVOLANÉ TOUTO ZMĚNOU:</b>		viz příloha ZL 50		<b>Cena</b>																																																																																															
<table border="1"> <thead> <tr> <th>Akce:</th> <th colspan="5">WELCOME CENTRUM</th> </tr> <tr> <th>Název změny:</th> <th colspan="5">ZL50_PROSKLENÉ RÁMEČKY PŘEPÁŽKY, DVÍŘKA PRAGUE TOURISM, SKLO PRAGUE TOURISM</th> </tr> <tr> <th></th> <th></th> <th></th> <th></th> <th></th> <th></th> </tr> <tr> <th></th> <th>Popis</th> <th>MJ</th> <th>Počet</th> <th>JC</th> <th>CC</th> <th>Závodnění</th> </tr> </thead> <tbody> <tr> <td></td> <td><b>Připočty</b></td> <td></td> <td></td> <td></td> <td></td> <td><b>37 981 Kč</b></td> </tr> <tr> <td>7879000R1</td> <td>Dodávka sestavené nástěny 800*400, tl. 6mm, 4 okovy na kování, včetně 4 nerezových šepů - expresní dodávka do 4 dnů</td> <td>ks</td> <td>6,00</td> <td>3 300,00</td> <td></td> <td>19 800</td> </tr> <tr> <td>7879000R2</td> <td>Montáž nástěny</td> <td>ks</td> <td>4,00</td> <td>250,00</td> <td></td> <td>1 000</td> </tr> <tr> <td>7879000R3</td> <td>Dodávka sestavené výpně tl. 6mm, 1800*900, včetně potisku logy partnerů, 6 okovů pro kování včetně nerezových šepů</td> <td>ks</td> <td>1,00</td> <td>4 960,00</td> <td></td> <td>4 960</td> </tr> <tr> <td>7879000R4</td> <td>Montáž zhotoveného pruhu do MDF obkladu, včetně potisku stávajícího loga z důvodu umístění nového prvku</td> <td>ks</td> <td>1,00</td> <td>1 380,00</td> <td></td> <td>1 380</td> </tr> <tr> <td>76649511R</td> <td>Doplnění MDF dvířek do truhlářské stěny v Prague tourismu, 700*1800, Fovrech lak Saks 9020, včetně úprava stávajícího nátěru, otevírací pártičky, uzamykatelná</td> <td>ks</td> <td>1,00</td> <td>3 890,00</td> <td></td> <td>3 890</td> </tr> <tr> <td>84000000</td> <td>Příplatek za práci v noci</td> <td>%</td> <td>0,50</td> <td>6 270,00</td> <td></td> <td>3 135</td> </tr> <tr> <td>85002000</td> <td>Mimořádná doprava</td> <td>km</td> <td>212,00</td> <td>18,00</td> <td></td> <td>3 816</td> </tr> <tr> <td></td> <td><b>Návrat do rekapitulace</b></td> <td></td> <td></td> <td></td> <td></td> <td></td> </tr> <tr> <td></td> <td><b>Změna celkem bez DPH</b></td> <td></td> <td></td> <td></td> <td></td> <td><b>37 981 Kč</b></td> </tr> </tbody> </table>					Akce:	WELCOME CENTRUM					Název změny:	ZL50_PROSKLENÉ RÁMEČKY PŘEPÁŽKY, DVÍŘKA PRAGUE TOURISM, SKLO PRAGUE TOURISM												Popis	MJ	Počet	JC	CC	Závodnění		<b>Připočty</b>					<b>37 981 Kč</b>	7879000R1	Dodávka sestavené nástěny 800*400, tl. 6mm, 4 okovy na kování, včetně 4 nerezových šepů - expresní dodávka do 4 dnů	ks	6,00	3 300,00		19 800	7879000R2	Montáž nástěny	ks	4,00	250,00		1 000	7879000R3	Dodávka sestavené výpně tl. 6mm, 1800*900, včetně potisku logy partnerů, 6 okovů pro kování včetně nerezových šepů	ks	1,00	4 960,00		4 960	7879000R4	Montáž zhotoveného pruhu do MDF obkladu, včetně potisku stávajícího loga z důvodu umístění nového prvku	ks	1,00	1 380,00		1 380	76649511R	Doplnění MDF dvířek do truhlářské stěny v Prague tourismu, 700*1800, Fovrech lak Saks 9020, včetně úprava stávajícího nátěru, otevírací pártičky, uzamykatelná	ks	1,00	3 890,00		3 890	84000000	Příplatek za práci v noci	%	0,50	6 270,00		3 135	85002000	Mimořádná doprava	km	212,00	18,00		3 816		<b>Návrat do rekapitulace</b>							<b>Změna celkem bez DPH</b>					<b>37 981 Kč</b>
Akce:	WELCOME CENTRUM																																																																																																		
Název změny:	ZL50_PROSKLENÉ RÁMEČKY PŘEPÁŽKY, DVÍŘKA PRAGUE TOURISM, SKLO PRAGUE TOURISM																																																																																																		
	Popis	MJ	Počet	JC	CC	Závodnění																																																																																													
	<b>Připočty</b>					<b>37 981 Kč</b>																																																																																													
7879000R1	Dodávka sestavené nástěny 800*400, tl. 6mm, 4 okovy na kování, včetně 4 nerezových šepů - expresní dodávka do 4 dnů	ks	6,00	3 300,00		19 800																																																																																													
7879000R2	Montáž nástěny	ks	4,00	250,00		1 000																																																																																													
7879000R3	Dodávka sestavené výpně tl. 6mm, 1800*900, včetně potisku logy partnerů, 6 okovů pro kování včetně nerezových šepů	ks	1,00	4 960,00		4 960																																																																																													
7879000R4	Montáž zhotoveného pruhu do MDF obkladu, včetně potisku stávajícího loga z důvodu umístění nového prvku	ks	1,00	1 380,00		1 380																																																																																													
76649511R	Doplnění MDF dvířek do truhlářské stěny v Prague tourismu, 700*1800, Fovrech lak Saks 9020, včetně úprava stávajícího nátěru, otevírací pártičky, uzamykatelná	ks	1,00	3 890,00		3 890																																																																																													
84000000	Příplatek za práci v noci	%	0,50	6 270,00		3 135																																																																																													
85002000	Mimořádná doprava	km	212,00	18,00		3 816																																																																																													
	<b>Návrat do rekapitulace</b>																																																																																																		
	<b>Změna celkem bez DPH</b>					<b>37 981 Kč</b>																																																																																													
<b>Celkové předpokládané náklady</b>					<b>34 846,00 Kč</b>																																																																																														
<b>Oznámil za Zhotovitele:</b>				<b>Převzal za Objednatele:</b>																																																																																															
<b>Datum a podpis:</b>				<b>Datum a podpis:</b>																																																																																															
Toto Oznámení nesmí být považováno za Pokyn k provedení změny.																																																																																																			

<b>Akce:</b>	<b>WELCOME CENTRUM</b>
Název změny:	<b>Požadavky uživatele KAL na vybavenost přepážek VC</b>

	Popis	MJ	Počet	JC	CC	Zdůvodnění
	<b>Přípočty</b>				<b>34 846 Kč</b>	
7879000R1	Dodávka skleněné nástěnky 800*400, tl. 6mm, 4 otvory na kotvení, včetně 4 nerezových čepů - expresní dodávka do 4 dnů	ks	6,00	3 300,00	19 800	
7879000R2	Montáž nástěnek	ks	4,00	250,00	1 000	
7879000R3	Dodávka skleněné výpně tl. 6mm, 1800*300, včetně potisku logy partnerů. 6 otvorů pro kotvení včetně nerezových čepů	ks	1,00	4 960,00	4 960	
7879000R4	Montáž skleněného prvku do MDF obkladu, včetně posunu stávajícího loga z důvodu umístění nového prvku	ks	1,00	1 380,00	1 380	
76649511R	Doplnění MDF dvířek do truhlářské stěny v Prague tourismu, 700*1800, Povrch lak RAL 9010, včetně úpravy stávající niky, osazení pantů, uzamykatelné	kpl	1,00	3 890,00	3 890	
65002000	Mimostaveništní doprava	km	212,00	18,00	3 816	
	<a href="#">Návrat do rekapitulace</a>					

<b>Změna celkem bez DPH</b>					<b>34 846 Kč</b>	
-----------------------------	--	--	--	--	------------------	--

	<b>Projekt:</b>	Welcome Center, úpravy příletové haly - Terminál 1	
	<b>Objednatel:</b>	Letiště Praha, a.s.	
	<b>Předmět:</b>	Oznámení možné změny	<b>51</b>

Komu : Letiště Praha, a.s.

Od : PBW GROUP s.r.o.

**Stavební objekt:** Není součástí jednotlivých celků, ale komplexně haly část 100 ARS,

**Předmět změny:** Repase soklu podél fasády, včetně výměny komplectace

**Žádost vznesl:** LP

**Odkazy na výkresy :** nejsou

**Důvod změny:** Po demontáži kiosků podél fasády bylo zjištěno, že stávající soklové profily u podlahy jsou zčásti plochy provedeny jako sádkartonové, a na některých místech byla vlivem stáří již tato konstrukce rozpadlá. Bylo rozhodnuto o provedení repase těchto krytů. Stávající plechové prvky jsou očištěny, přebroušeny a natřeny barvou RAL 9006, VZT mřížky vyčištěny a komplexně celý prvek spasován, stávající komplectace ESI je zdemontována a nahrazena novou, dle požadavku LP TANGO v barvě kouřově šedé. Stávající SDK prvky není možné repasovat a po domluvě s LP byly vyměněny za plechové. Z důvodu rozdílných vzdáleností mezi jednotlivými paždíky je nutné každý plech vyrábět na míru.

**Časové ohodnocení:** bez dopadu

**Dopad do celkových termínů :** ne

#### SPECIFIKACE ZMĚNY (změny položky, kvality, rozměrů, termínů či dodatečné / neprovedené práce):

Repaswe, dodávka a montáž zámečnických prvků, které nebylo možné předpokládat.

#### POLOŽKY VYVOLANÉ TOUTO ZMĚNOU:

viz příloha ZL 51

Cena

Akce: WELCOME CENTRUM						
Název změny: ZL51_REPASE OPLÁSTĚNÍ VZT						
		MJ	Počet	JC	CC	Základní
<b>Přípočty</b>						<b>152 518 Kč</b>
640000F1	Demontáž stávajícího kování	ks	52,00	85,00		
640000F2	Repase stávajících plechových krytů, rca 1500*400, včetně oděru, včetně nátěr RAL 9006, vyčištění a za mlýna VZT	ks	27,00	1 058,00		28 566,00
640000F3	Dodávka nových krytů - plechů rozměry max. 2,0m x 1,0m, rca 1500*400, včetně oděru a kování na VZT mlýna a rca pro kování, každý prvek ATYP11, výroba dle stávajících rozměrů krytů, nátěr RAL 9006.	ks	28,00	2 340,00		65 520,00
633730F4	Dobrá montáž krytů.	ks	82,00	325,00		6 500,00
6461400F	Dodávka nových ochranných AL lamelů a krytů 2x, želez 50/50, trubka průměr 25mm pro 300mm.	ks	12,00	3 930,00		39 960,00
678323F5	Montáž al lamelů	ks	4,00	285,00		1 140,00
987672F6	Přesun hmot procentní pro zámečnická konstrukce v objemech v doš 6m	ks	1 346,86	1,35		1 817,95
	ESI					0,00
409911R1	Demontáž stávající komplectace včetně mapování stavu	ks	19,00	131,26		2 493,94
409911R2	Dávka komplectace podlahová krycí část	ks	19,00	148,83		2 828,78
00_01_3_pod7	Montáž prvků	ks	19,00	131,26		2 493,94
00_01_3_pod7	Kování do SDK bezhalogenová	ks	19,00	25,30		480,48
00_01_3_pod7B	Prvky jiné než zámečnické, montážní a instalační materiál	ks	1,00	950,00		950,00
	Nové opravy (opletkové desky, nové potrubí, nové štíty, nové RSI)	ks	1,00	6 780,00		6 780,00
<b>Změna celkem bez DPH</b>						<b>152 518 Kč</b>

**Celkové předpokládané náklady**

**152 518 Kč**

Oznámil za Zhotovitele:

Převzal za Objednatele:

Datum a podpis:

Datum a podpis:

Toto Oznámení nesmí být považováno za Pokyn k provedení změny.

<b>Akce:</b>	<b>WELCOME CENTRUM</b>
Název změny:	<b>Repase soklu podél fasády, včetně výměny komplectace</b>

		MJ	Počet	JC	CC	Zdůvodnění
	<b>Přípočty</b>				<b>152 518 Kč</b>	
7640000R1	Demontáž stávajících kaslíků	ks	52,00	85,00		
7640000R2	Repase stávajících plechových kaslíků cca 1500*400- očištění, obroušení, nátěr RAL 9006, vyčištění 4 ks mřížek VZT	ks	27,00	1 058,00	28 566,00	
7513770R1	Dodávka nových kaslíků - plech pozinkovaný, tl. 2mm, cca 1500*400, včetně vypálení 4 otvorů na VZT mřížky a děr pro kotvení, KAŽDÝ PRVEK ATYP!!!, výroba dle stávajících rozměrů fasády, nátěr RAL 9006,	ks	25,00	2 340,00	58 500,00	
7513770R2	Zpětná montáž kaslíků	ks	52,00	125,00	6 500,00	
28661400R	Dodávka nových ochranných AL žebříků k fasádě 2x jakel 50/50, trubka průměr 25mm po 300mm.	bm	12,00	3 330,00	39 960,00	
7678321R1	Montáž al žebříků	ks	4,00	285,00	1 140,00	
998767201	Přesun hmot procentní pro zámečnické konstrukce v objektech v do 6 m	%	1 346,66	1,35	1 817,99	
					0,00	
	ESI				0,00	
7409911R1	Demontáž stávající komplectace včetně mapování stavu	ks	19,00	131,26	2 493,94	
34535576	Zásuvka tango IP 44 podomítková Kouřově šedá	ks	19,00	148,62	2 823,78	
700_ESI_1_pol 7	Montáž prvku	ks	19,00	131,26	2 493,94	
700_ESI_1_pol 71	Krabice do SDK bezhalogenová	ks	19,00	25,92	492,48	
700_ESI_1_pol 79	Drobný jinde nspecifikovaný montážní a instalační materiál	kpl	1,00	950,00	950,00	
	Revizní zpráva (požadavek dokončen po kolaudaci, není součástí celkové RS)	ks	1,00	6 780,00	6 780,00	
	<a href="#">Návrat do rekapitulace</a>					

<b>Změna celkem bez DPH</b>					<b>152 518 Kč</b>	
-----------------------------	--	--	--	--	-------------------	--

	<b>Projekt:</b>	Welcome Center, úpravy příletové haly - Terminál 1																																																																																
	<b>Objednatel:</b>	Letiště Praha, a.s.																																																																																
	<b>Předmět:</b>	Oznámení možné změny	<b>52</b>																																																																															
<b>Komu :</b> Letiště Praha, a.s.		<b>Od :</b> PBW GROUP s.r.o.																																																																																
<b>Stavební objekt:</b>	Blok (8) Kiosky hromadných příletů část 100 ARS, 700_ESI																																																																																	
<b>Předmět změny:</b>	Změna rolety na elektricky ovládanou																																																																																	
<b>Žádost vznesl:</b>	LP																																																																																	
<b>Odkazy na výkresy :</b>	nejsou																																																																																	
<b>Důvod změny:</b>	V projektové dokumentaci nebyl řešen vývod silnoproud pro připojení rolety. Současně ani v tabulce výrobků a ve výkazu výměr nebyla roleta jako elektrická definována. Při zpracování cenové nabídky bylo uvažováno s manuální hliníkovou roletou. Z důvodu sjednocení technického řešení s Welcome centrem byl projektantem upřesněn požadavek na elektrické otvírání rolet. Jde o dodatečný požadavek GP.																																																																																	
<b>Časové ohodnocení:</b>	termín dodání prodloužen o 14 dní	<b>Dopad do celkových termínů :</b>	ne																																																																															
<b>SPECIFIKACE ZMĚNY (změny položky, kvality, rozměrů, termínů či dodatečné / neprovedené práce):</b>																																																																																		
Dodatečný požadavek na změnu technického řešení.																																																																																		
<b>POLOŽKY VYVOLANÉ TOUTO ZMĚNOU:</b>		viz příloha ZL 52		<b>Cena</b>																																																																														
<table border="1"> <thead> <tr> <th colspan="6">Akce: WELCOME CENTRUM</th> </tr> <tr> <th colspan="6">Název změny: ZL_52 ZMĚNA ROLETY V KIOSKU HROMADNÝCH PŘÍLETŮ NA ELEKTRICKY OVLÁDANOU</th> </tr> <tr> <th>Popis</th> <th>MJ</th> <th>Počet</th> <th>JC</th> <th>CC</th> <th>Zdůvodnění</th> </tr> </thead> <tbody> <tr> <td colspan="5"><b>Připočty</b></td> <td style="text-align: right;"><b>19 954 Kč</b></td> </tr> <tr> <td>7866120R1</td> <td>Připravení na doplnění pohonu AI rolety na elektricky ovládanou, doplnění motoru, změna AL lamel, délka 3600mm</td> <td>ks</td> <td>1,00</td> <td>16 850,00</td> <td>16 850</td> </tr> <tr> <td>700_ESI_1_pol30</td> <td>Spínač - Juksonovy - pod omítku, IP20, s rámečkem, barva bílá - komplet (standard - ABB Tango)</td> <td>ks</td> <td>6,00</td> <td>49,80</td> <td>299</td> </tr> <tr> <td>700_ESI_1_pol31</td> <td>Montáž ověru</td> <td>ks</td> <td>6,00</td> <td>74,29</td> <td>446</td> </tr> <tr> <td>7440000R</td> <td>Rozpojení okruhů, připojení rolety</td> <td>ks</td> <td>1,00</td> <td>985,00</td> <td>985</td> </tr> <tr> <td>786R2</td> <td>Záložka provozní elektrické rolety</td> <td>ks</td> <td>1,00</td> <td>560,00</td> <td>560</td> </tr> <tr> <td>100_ARS_1_pol.27</td> <td>Montáž SDK podhledu k roletě - 1x SDK 12,5 do oblohou</td> <td>m2</td> <td>1,50</td> <td>483,00</td> <td>725</td> </tr> <tr> <td>100_ARS_1_pol.37</td> <td>Demontáž SDK podhledu z důvodu výměny rolet</td> <td>m2</td> <td>1,50</td> <td>60,00</td> <td>90</td> </tr> <tr> <td colspan="5">Návrat do rekapitulace</td> <td></td> </tr> <tr> <td colspan="4" style="text-align: right;"><b>Změna celkem bez DPH</b></td> <td colspan="2" style="text-align: right;"><b>19 954 Kč</b></td> </tr> </tbody> </table>					Akce: WELCOME CENTRUM						Název změny: ZL_52 ZMĚNA ROLETY V KIOSKU HROMADNÝCH PŘÍLETŮ NA ELEKTRICKY OVLÁDANOU						Popis	MJ	Počet	JC	CC	Zdůvodnění	<b>Připočty</b>					<b>19 954 Kč</b>	7866120R1	Připravení na doplnění pohonu AI rolety na elektricky ovládanou, doplnění motoru, změna AL lamel, délka 3600mm	ks	1,00	16 850,00	16 850	700_ESI_1_pol30	Spínač - Juksonovy - pod omítku, IP20, s rámečkem, barva bílá - komplet (standard - ABB Tango)	ks	6,00	49,80	299	700_ESI_1_pol31	Montáž ověru	ks	6,00	74,29	446	7440000R	Rozpojení okruhů, připojení rolety	ks	1,00	985,00	985	786R2	Záložka provozní elektrické rolety	ks	1,00	560,00	560	100_ARS_1_pol.27	Montáž SDK podhledu k roletě - 1x SDK 12,5 do oblohou	m2	1,50	483,00	725	100_ARS_1_pol.37	Demontáž SDK podhledu z důvodu výměny rolet	m2	1,50	60,00	90	Návrat do rekapitulace						<b>Změna celkem bez DPH</b>				<b>19 954 Kč</b>	
Akce: WELCOME CENTRUM																																																																																		
Název změny: ZL_52 ZMĚNA ROLETY V KIOSKU HROMADNÝCH PŘÍLETŮ NA ELEKTRICKY OVLÁDANOU																																																																																		
Popis	MJ	Počet	JC	CC	Zdůvodnění																																																																													
<b>Připočty</b>					<b>19 954 Kč</b>																																																																													
7866120R1	Připravení na doplnění pohonu AI rolety na elektricky ovládanou, doplnění motoru, změna AL lamel, délka 3600mm	ks	1,00	16 850,00	16 850																																																																													
700_ESI_1_pol30	Spínač - Juksonovy - pod omítku, IP20, s rámečkem, barva bílá - komplet (standard - ABB Tango)	ks	6,00	49,80	299																																																																													
700_ESI_1_pol31	Montáž ověru	ks	6,00	74,29	446																																																																													
7440000R	Rozpojení okruhů, připojení rolety	ks	1,00	985,00	985																																																																													
786R2	Záložka provozní elektrické rolety	ks	1,00	560,00	560																																																																													
100_ARS_1_pol.27	Montáž SDK podhledu k roletě - 1x SDK 12,5 do oblohou	m2	1,50	483,00	725																																																																													
100_ARS_1_pol.37	Demontáž SDK podhledu z důvodu výměny rolet	m2	1,50	60,00	90																																																																													
Návrat do rekapitulace																																																																																		
<b>Změna celkem bez DPH</b>				<b>19 954 Kč</b>																																																																														
<b>Celkové předpokládané náklady</b>			<b>19 954 Kč</b>																																																																															
<b>Oznámil za Zhotovitele:</b>		<b>Převzal za Objednatele:</b>																																																																																
<b>Datum a podpis:</b>		<b>Datum a podpis:</b>																																																																																
Toto Oznámení nesmí být považováno za Pokyn k provedení změny.																																																																																		

<b>Akce:</b>	<b>WELCOME CENTRUM</b>
Název změny:	<b>ZMĚNA ROLETY NA ELEKTRICKY OVLÁDANOU</b>

		MJ	Počet	JC	CC	Zdůvodnění
	<b>Přípočty</b>				<b>19 954 Kč</b>	
7866120R1	Příplatek za doplnění pohonu Al rolety na elektricky ovládanou, doplnění motoru, změna AL lamel, délka 3600mm	kpl	1,00	16 850,00	16 850	
700_ESI_1_pol30	Spínač - žaluziový - pod omítku, IP20, s rámečkem, barva bílá - komplet (standard - ABB Tango)	ks	6,00	49,84	299	
700_ESI_1_pol31	Montáž prvku	ks	6,00	74,29	446	
74400000R	Rozpojení okruhů, připojení rolety	kpl	1,00	985,00	985	
786R2	Zápůjčka provizorní elektrické rolety	kpl	1,00	560,00	560	
100_ARS_1 pol 27	Montáž SDK podhledu k roletě , 1x SDK 12,5 do oblouku	m2	1,50	483,00	725	
100_ARS_1 pol. 37	Demontáž SDK podhledu z důvodu výměny rolet	m2	1,50	60,00	90	
<a href="#">Návrat do rekapitulace</a>						

<b>Změna celkem bez DPH</b>					<b>19 954 Kč</b>	
-----------------------------	--	--	--	--	------------------	--



	<b>Projekt:</b>	Welcome Center, úpravy přiletové haly - Terminál 1																																																																																													
	<b>Objednatel:</b>	Letiště Praha, a.s.																																																																																													
	<b>Předmět:</b>	Oznámení možné změny	<b>53</b>																																																																																												
<b>Komu :</b> Letiště Praha, a.s.		<b>Od :</b> PBW GROUP s.r.o.																																																																																													
<b>Stavební objekt:</b>	Blok (13) Rekonstrukce obkaldu celní kontroly část 100 ARS,																																																																																														
<b>Předmět změny:</b>	Úprava niky pro monitory																																																																																														
<b>Žádost vznesl:</b>	LP																																																																																														
<b>Odkazy na výkresy :</b>	nejsou																																																																																														
<b>Důvod změny:</b>	<p>Při realizaci byl z důvodu údržby systémů změněn požadavek na provedení niky pro monitory v obkladu lakobelu. Řešení uvedené v PD bylo pro správcovské složky ČAH/ITE nepřijatelné. Ze strany LP byl vznesen požadavek na maximální zjednodušení přístupů k monitorům a zobrazovacím jednotkám. Po vzájemném odsouhlasení GP a LP byla zvolena varianta umístění ovládacích modulů z vnitřní strany celního štítu do stěny s revizními dvířky samostatně pro každý driver. Z pohledové strany je architektky požadována minimální spára mezi obkladem lakobelu a monitory. Proto bylo nutné objednat nůžkové držáky s ohledem na možnost vysunutí monitorů při servisu. Pro zachování odsouhlaseného spárořezu (první část skel namontována) je nutné doplnit chybějící části lakobelu samostatnými prvky, které jsou opět z důvodu přístupu k monitorům jednoduše demontovatelné - na suchý zip.</p>																																																																																														
<b>Časové ohodnocení:</b>	ne	<b>Dopad do celkových termínů :</b>		ne																																																																																											
<b>SPECIFIKACE ZMĚNY (změny položky, kvality, rozměrů, termínů či dodatečné / neprovedené práce):</b>																																																																																															
Změna technického řešení.																																																																																															
<b>POLOŽKY VYVOLANÉ TOUTO ZMĚNOU:</b>		viz příloha ZL 53		<b>Cena</b>																																																																																											
<table border="1"> <thead> <tr> <th>Álko:</th> <th colspan="4">WELCOME CENTRUM</th> </tr> <tr> <th>Název změny:</th> <th colspan="4">ZL53_ÚPRAVA NIKY PRO MONITORY</th> </tr> <tr> <th></th> <th>MJ</th> <th>Počet</th> <th>JC</th> <th>CC</th> <th>Zaúčtování</th> </tr> </thead> <tbody> <tr> <td colspan="5"><b>Připoty</b></td> </tr> <tr> <td></td> <td></td> <td></td> <td></td> <td></td> <td style="text-align: right;"><b>23 776 Kč</b></td> </tr> <tr> <td>354000008</td> <td>Stožárka nových dr. 28x20 na monitory - nůžkové</td> <td>ks</td> <td>4,00</td> <td>3 980,00</td> <td>15 920</td> </tr> <tr> <td>767995132</td> <td>Monitor 20" 20"</td> <td>ks</td> <td>4,00</td> <td>295,00</td> <td>1 180</td> </tr> <tr> <td>763124841</td> <td>Provedení SDK niky pro 4ks jednotky ze strany ovládací 500*500</td> <td>ks</td> <td>4,00</td> <td>525,00</td> <td>2 100</td> </tr> <tr> <td>763172313</td> <td>SDK drážka revizní 400*400</td> <td>ks</td> <td>4,00</td> <td>742,00</td> <td>2 968</td> </tr> <tr> <td>763172315</td> <td>Monitor revizních drážek SDK kol. vel. 400*400 mm</td> <td>ks</td> <td>4,00</td> <td>150,00</td> <td>600</td> </tr> <tr> <td>100_ars_13 pod.7</td> <td>Obklad lakobelu s dráhou - uchycení na magnet</td> <td>m2</td> <td>0,46</td> <td>3 200,00</td> <td>1 456</td> </tr> <tr> <td colspan="5"><b>Odpoty</b></td> </tr> <tr> <td></td> <td></td> <td></td> <td></td> <td></td> <td style="text-align: right;"><b>16 380 Kč</b></td> </tr> <tr> <td>100_ars_13 pod.8</td> <td>Obklad dráhy s antiferomagnetickou úpravou</td> <td>m2</td> <td>3,64</td> <td>4 500,00</td> <td>16 380</td> </tr> <tr> <td colspan="5"><b>Návrat do rekapitulace</b></td> </tr> <tr> <td colspan="4" style="text-align: right;"><b>Změna celkem bez DPH</b></td> <td></td> <td style="text-align: right;"><b>7 396 Kč</b></td> </tr> </tbody> </table>					Álko:	WELCOME CENTRUM				Název změny:	ZL53_ÚPRAVA NIKY PRO MONITORY					MJ	Počet	JC	CC	Zaúčtování	<b>Připoty</b>										<b>23 776 Kč</b>	354000008	Stožárka nových dr. 28x20 na monitory - nůžkové	ks	4,00	3 980,00	15 920	767995132	Monitor 20" 20"	ks	4,00	295,00	1 180	763124841	Provedení SDK niky pro 4ks jednotky ze strany ovládací 500*500	ks	4,00	525,00	2 100	763172313	SDK drážka revizní 400*400	ks	4,00	742,00	2 968	763172315	Monitor revizních drážek SDK kol. vel. 400*400 mm	ks	4,00	150,00	600	100_ars_13 pod.7	Obklad lakobelu s dráhou - uchycení na magnet	m2	0,46	3 200,00	1 456	<b>Odpoty</b>										<b>16 380 Kč</b>	100_ars_13 pod.8	Obklad dráhy s antiferomagnetickou úpravou	m2	3,64	4 500,00	16 380	<b>Návrat do rekapitulace</b>					<b>Změna celkem bez DPH</b>					<b>7 396 Kč</b>
Álko:	WELCOME CENTRUM																																																																																														
Název změny:	ZL53_ÚPRAVA NIKY PRO MONITORY																																																																																														
	MJ	Počet	JC	CC	Zaúčtování																																																																																										
<b>Připoty</b>																																																																																															
					<b>23 776 Kč</b>																																																																																										
354000008	Stožárka nových dr. 28x20 na monitory - nůžkové	ks	4,00	3 980,00	15 920																																																																																										
767995132	Monitor 20" 20"	ks	4,00	295,00	1 180																																																																																										
763124841	Provedení SDK niky pro 4ks jednotky ze strany ovládací 500*500	ks	4,00	525,00	2 100																																																																																										
763172313	SDK drážka revizní 400*400	ks	4,00	742,00	2 968																																																																																										
763172315	Monitor revizních drážek SDK kol. vel. 400*400 mm	ks	4,00	150,00	600																																																																																										
100_ars_13 pod.7	Obklad lakobelu s dráhou - uchycení na magnet	m2	0,46	3 200,00	1 456																																																																																										
<b>Odpoty</b>																																																																																															
					<b>16 380 Kč</b>																																																																																										
100_ars_13 pod.8	Obklad dráhy s antiferomagnetickou úpravou	m2	3,64	4 500,00	16 380																																																																																										
<b>Návrat do rekapitulace</b>																																																																																															
<b>Změna celkem bez DPH</b>					<b>7 396 Kč</b>																																																																																										
<b>Celkové předpokládané náklady</b>				<b>7 396,00 Kč</b>																																																																																											
Oznámil za Zhotovitele:		Převzal za Objednatele:																																																																																													
Datum a podpis:		Datum a podpis:																																																																																													
Toto Oznámení nesmí být považováno za Pokyn k provedení změny.																																																																																															

<b>Akce:</b>	<b>WELCOME CENTRUM</b>
Název změny:	<b>ZL53_ÚPRAVA NIKY PRO MONITORY</b>

		MJ	Počet	JC	CC	Zdůvodnění
	<b>Přípočty</b>				<b>23 776 Kč</b>	
35400000R	Dodávka nových držáků na monitory - nůžkové	ks	4,00	3 980,00	15 920	
767995112	Montáž držáků	ks	4,00	195,00	780	
7631214R1	Provedení SDK niky pro řídicí jednotky ze strany celníště 500*500	ks	4,00	525,00	2 100	
763172313	SDK dvířka revizní 400*400	ks	4,00	742,00	2 968	
763172315	Montáž revizních dvířek SDK kcí vel. 400*400 mm	ks	4,00	150,00	600	
100_ARS_13 pol. 7	Obklad lakobel tl 4mm - uchycení na magnety	m2	0,44	3 200,00	1 408	
	<b>Odpočty</b>				<b>16 380 Kč</b>	
100_ars_13 pol 8	Obklad čiré sklo s antireflexní úpravou	m2	3,64	4 500,00	16 380	
<a href="#">Návrat do rekapitulace</a>						

	<b>Změna celkem bez DPH</b>				<b>7 396 Kč</b>	
--	-----------------------------	--	--	--	-----------------	--

	<b>Projekt:</b>	Welcome Center, úpravy přiletové haly - Terminál 1	
	<b>Objednatel:</b>	Letiště Praha, a.s.	
	<b>Předmět:</b>	Oznámení možné změny	<b>55</b>
<b>Komu :</b> Letiště Praha, a.s.		<b>Od :</b> PBW GROUP s.r.o.	
<b>Stavební objekt:</b>	Blok (3) Rekonstrukce stropu		
<b>Předmět změny:</b>	Úprava rozvodny IDF 16		
<b>Žádost vznesl:</b>	LP		
<b>Odkazy na výkresy :</b>	nejsou		
<b>Důvod změny:</b>	<p>Rozvaděč evakuačního rozhlasu musí mít jako požární zařízení požární odolnost. Vzhledem k umístění rozvaděče a stávajících standardů LP bylo ze strany objednatele rozhodnuto, že v rozvodně IDF 16 musí být upraven systém stabilního hasicího zařízení. V místních podmínkách LP je instalováno standardní systém fy Klika BP. Nutnost těchto úprav nebyla při zpracování dokumentace zřejmá, projektant neměl informace o rozsahu a systémovém řešení zhášení ve slaboproudých rozvodnách.</p>		
<b>Časové ohodnocení:</b>	3 týdny	<b>Dopad do celkových termínů :</b>	ano
<b>SPECIFIKACE ZMĚNY (změny položky, kvality, rozměrů, termínů či dodatečné / neprovedené práce):</b>			
Chyba PD			
<b>POLOŽKY VYVOLANÉ TOUTO ZMĚNOU:</b>		<b>Cena</b>	
viz. příloha ZL 55			
<b>Celkové předpokládané náklady</b>		<b>232 421,00 Kč</b>	
Oznámil za Zhotovitele:		Převzal za Objednatele:	
Datum a podpis:		Datum a podpis:	
Toto Oznámení nesmí být považováno za Pokyn k provedení změny.			

<b>Akce:</b>	<b>WELCOME CENTRUM</b>
Název změny:	<b>ZL55_ÚPRAVA ROZVODNY IDF 16</b>

		MJ	Počet	JC	CC	Zdůvodnění
	<b>Přípočty</b>				<b>232 421 Kč</b>	
7490000R1	Dodávka hašení KLIKA BP	kpl	1,00	151 737,00	151 737	
7490000R2	Koordinální přírážka GD	%	6,00	151 737,00	9 104	
800_EPS_1 pol 20	Dodávka-JE-H(St)H , 2x2x0,8 PRAFlaGuard® B2CaS1 (kabel včetně nosné trasy tvořené příchytkami P-30R)	m	190,00	33,23	6 314	
800_EPS_1 pol 21	Montáž- JE-H(St)H , 2x2x0,8 PRAFlaGuard® B2CaS1 (kabel včetně nosné trasy tvořené příchytkami P-30R)	m	190,00	13,78	2 618	
800_EPS_1 pol 23	Dodávka-protipožární ucpávky (prostupy) do 60min.	ks	5,00	530,40	2 652	
800_EPS_1 pol 22	Montáž-protipožární ucpávky (prostupy) do 60min.	ks	5,00	258,40	1 292	
800_EPS_1 pol 26	Programování stávající objektové ústředny EPS	hod	6,00	500,00	3 000	
800_EPS_1 pol 27	Provedení funkční zkoušky před uvedením do provozu (výchozí revize)	hod	2,00	500,00	1 000	
100_ESI_1 pol 37	CXKH-R 3x2,5	m	45,00	19,91	896	
100_ESI_1 pol 38	Montáž Cu kabelu do 7x6	m	45,00	25,96	1 168	
100_ESI_1 pol 61	Elektroinstalační trubka ohebná 25 mm (bezhalogenová), vč.příchytek	m	40,00	42,38	1 695	
100_ESI_1 pol 62	Montáž	m	40,00	27,57	1 103	
100_ESI_1 pol 130	Jistič OEZ LPN, 16A/B, včetně výměny proudové lišty, přípojovací kabelové sady a příslušenství	ks	1,00	483,69	484	
100_ESI_1 pol 133	Revize, dokumenty potřebné k uvedení do provozu	sada	1,00	680,00	680	
21010000R1	Dotěsnění dilatační spáry podlaha, strop (velikost 20*15mm) protipožární tmel	bm	44,00	329,00	14 476	
21010000R2	Dotěsnění otvorů do průměru 300mm	ks	49,00	698,00	34 202	
	<a href="#">Návrat do rekapitulace</a>					

<b>Změna celkem bez DPH</b>					<b>232 421 Kč</b>	
-----------------------------	--	--	--	--	-------------------	--