

Smlouva o dílo

uzavřená ve smyslu ustanovení § 2586 a násl. zákona č. 89/2012 Sb., nový občanský zákoník

číslo smlouvy zhotovitele:.....

číslo smlouvy objednatele: 32018

I. Smluvní strany

1. Objednatel:

**Základní škola T. G. Masaryka, Český Krumlov, T. G. Masaryka 213
T. G. Masaryka 213
381 01 Český Krumlov**

IČO: 00583693

DIČ:

Zastoupená: Mgr. Josefem Haláčkem, ředitelem

Bankovní spojení: ČSOB Český Krumlov, č. ú.: 199750625/0300

(dále jen jako *objednatel*)

Osoby zmocněné jednat ve věcech:

- smluvních: Mgr. Josef Haláček
- odborných: Mgr. Josef Haláček

2. Zhotovitel:

Hřiště pod Květinou s.r.o.

sídlo: Chlaponice 34, Drhovle

379 01 Písek

Zastoupený: Bc Ivan Pešek, jednatel;

Telefon a fax: 607 041 450

E-mail: info@hristepodkvetinou.cz

IČ: 280 88 085

DIČ: CZ 280 88 085

Bankovní spojení, číslo účtu: 43-2749330297/0100

Společnost zapsaná v OR vedeném u Krajského soudu v Českých Budějovicích, vložka C 16503

Osoby zmocněné jednat ve věcech:

- smluvních: Bc Ivan Pešek,
- odborných: Pavel Kopal: +420 607 041 449

II. Předmět plnění

1.

Zhotovitel se zavazuje zhotovit mobiliář dle výběrového řízení č. 2018-08 a podle nabídky zhotovitele 1 č. 78-18-01 ze dne 28. 8. 2018, která je nedílnou součástí této smlouvy o dílo. (dále je „dílo“)

2.

Dílo bude plněno na základě této smlouvy o dílo, přičemž dílem se rozumí jeho kompletní provedení dle projektové dokumentace předložené objednatelem ve smyslu čl. V. této smlouvy.

3.

Zhotovitel se zavazuje vykonat dílo vlastním jménem a na vlastní odpovědnost. Součástí díla nejsou dopadové plochy.

III. Čas plnění

1.

Termíny plnění předmětu smlouvy podle článku II. jsou následující:

Termín zahájení prací: 1. 10. 2018

Termín dokončení prací: 31. 10. 2018

2.

Objednatel bere na vědomí, že v případě, že termín zahájení nebo pokračování prací závisí na součinnosti objednatele (předání staveniště atd.) nebo na stavební připravenosti jiného zhotovitele, sjednaného objednatelem, může nastat zahájení prací až poté, co bude uvedena součinnost zhotoviteli poskytnuta. V takovém případě bude termín dokončení prací posunut o dobu, po kterou trvalo prodlení objednatele v poskytnutí součinnosti resp. o dobu, po kterou nebyla stavební připravenost pro provedení díla. V případě, že nebude součinnost podle tohoto článku poskytnuta ani ve lhůtě stanovené ve výzvě zhotovitele, má zhotovitel právo od této smlouvy odstoupit.

3.

Zhotovitel se zavazuje provést práce specifikované článkem II. této smlouvy a předat dílo objednateli v termínu dle čl. III., odstavce 1. za podmínky, že atmosférická, teplotní a povětrnostní situace nebude objektivně bránit řádným technologickým postupům.

4.

Příslušná dokumentace (projektová dokumentace, položkový rozpočet) související s předmětem díla bude předána zhotoviteli při podpisu smlouvy o dílo v 1 tištěném paré. Za správnost a úplnost předané dokumentace odpovídá objednatel.

5.

Zhotovitel je povinen zkontrolovat technickou část předané projektové dokumentace nejpozději před zahájením prací na příslušné části díla a upozornit objednatele bez zbytečného odkladu na zjištěné vady a nedostatky a tyto případné vady mu sdělit.

6.

Objednatel se zavazuje dílo převzít a zaplatit za něj dohodnutou cenu.

7.

Objednatel je povinen dílo převzít, odpovídá-li této smlouvě. Za dílo provedené podle této smlouvy, je považováno dílo, které nevykazuje podstatné vady, které by bránily jeho užívání a které odpovídá příslušným normám pro dětská hřiště. Dřívější předání a převzetí zhotoveného díla není vyloučeno.

IV. Cena za dílo a platební podmínky

1.

Cena za provedené dílo byla stanovena nabídnutou cenou dle výběrového řízení č. 2018-08-1, s výhradou prací, jež nejsou zahrnuty do rozpočtu a nebyly předvídatelné v době uzavření této smlouvy a to ani při vynaložení odborné péče. Cena díla činí:

Cena v Kč bez DPH celkem: 320.910,-,- Kč

DPH 21%: 67.391,10 Kč

Cena celkem v Kč s DPH: 388.301,10 Kč

2.

Vyúčtování ceny díla bude provedeno na základě jedné konečné faktury vystavené po ukončení a předání díla. Přílohou faktury bude předávací protokol podepsaný oběma stranami, to neplatí v případě, že nebude dílo převzato objednatelem bezdůvodně.

3.

Objednatel neposkytuje zálohy.

4.

Dojde-li k nesouladu mezi položkovým rozpočtem a projektovou dokumentací, je pro stanovení nabídkové ceny rozhodující položkový rozpočet. Položkový rozpočet je pro zpracování nabídkové ceny závazný.

5.

Splatnost faktury je 14 dnů. Objednatel si vyhrazuje právo vrátit faktury zhotoviteli bez úhrady, jestliže nebudou splňovat veškeré stanovené náležitosti.

6.

Sazba daně z přidané hodnoty bude stanovena zhotovitelem objednateli dle sazeb platných v době vystavení daňového dokladu.

7.

Cena díla zahrnuje veškeré materiály a úkony vedoucí k provedení díla v rozsahu dle článku II. této smlouvy.

8.

Dojde-li při realizaci díla k jakýmkoliv změnám, doplňkům nebo rozšíření předmětu díla na základě požadavku objednatele nebo tak vyplýne z podmínek při provádění díla, z odborných znalostí zhotovitele nebo z vad projektové dokumentace, je zhotovitel povinen provést soupis těchto změn, doplňků nebo rozšíření. Soupis ocení zhotovitel cenou položkovou, popř. cenou rozpočtovanou v aktuální cenové úrovni na základě oboustranně potvrzených zápisů po odsouhlasení objednatelem či jím pověřenou osobou. Zhotovitel předloží tento soupis objednateli, resp. jeho zástupci k odsouhlasení formou dodatku ke smlouvě, přičemž toto odsouhlasení musí být provedeno písemně nejpozději do 5 dnů.

V. Způsob a podmínky provedení díla

1.

Dílo bude provedeno v souladu s projektovou dokumentací a v souladu s nabídkou zhotovitele č. 78-18-01.

2.

Zhotovitel provede dílo na své náklady a na vlastní nebezpečí.

3.

Zhotovitel je povinen při realizaci díla používat pouze bezvadný materiál odpovídající platným normám, obecně závazným předpisům, technologickým a montážním předpisům výrobců uvedených v katalogových listech a které jsou v souladu s projektovou dokumentací.

4.

Zhotovitel je povinen při realizaci díla veškerý materiál a technologická zařízení používat pouze podle technologických předpisů stanovených výrobcem a podle katalogových listů. Zhotovitel se zavazuje provést dílo v souladu s českými technickými normami, a to i tehdy pokud mají jen doporučující charakter a v souladu s obecně závaznými předpisy platnými v ČR v době provedení díla.

5.

Objednatel je odpovědný za to, že řádný průběh prací zhotovitele nebude rušen zásahy třetích osob.

VI. Předání díla

1.

K převzetí díla vyzve písemně zhotovitel objednatele nejpozději 5 dní před plánovaným předáním.

2.

Pokud objednatel dílo ve lhůtě navržené zhotovitelem nepřevzme, je objednatel povinen neprodleně písemně sdělit důvody nepřevzetí, resp. specifikuje vady, které převzetí díla bránily. Odstraněním takto specifikovaných vad, jenž v souladu s touto smlouvou brání převzetí díla zhotovitelem pomínou důvody nepřevzetí díla a dílo se považuje za převzaté. V případě dalších vad se jedná o vady díla v záruční době.

3.

Objednatel nemá právo odmítnout převzetí díla pro ojedinělé drobné vady, které samy o sobě ani ve spojení s jinými nebrání užívání díla funkčně nebo esteticky ani užívání podstatným způsobem neomezuje. V případě

vytknutí takových vad se má mezi stranami za to, že dílo bylo zhotovitelem předáno a to i v případě, že objednatel odmítne předávací protokol podepsat.

Při předání a převzetí díla bude účasten zástupce objednatele, zástupce zhotovitele, případně další osoby, o kterých tak stanoví objednatel. V případě že se objednatel nebo jeho zmocněný zástupce k převzetí díla bez omluvy nedostaví, má se za to, že dílo přebírá bez výhrad.

4.

Zhotovitel odevzdá objednateli nejpozději k termínu odevzdání a převzetí díla nezbytné doklady související s předmětem díla, zejména ke každému hernímu prvku zhotovitel předloží certifikáty autorizované osoby prokazující splnění zákonných a bezpečnostních norem.

5.

Dílo bude předáno na základě protokolu o předání a převzetí prací na místě plnění díla.

6.

Zhotovitel nejpozději při předání a převzetí díla předá objednateli Pravidla pro užívání díla v záruční době, kterými je objednatel povinen se řídit.

7.

Objednatel je povinen předmět díla řádně prohlédnout při předání a převzetí díla.

VII. Záruční doba – Odpovědnost za vady díla

1.

Dílo má vady, jestliže jeho provedení neodpovídá výsledku určenému v této smlouvě.

2.

Záruční doba na nosné konstrukce prvků je 5 let u materiálů a výrobků jiných výrobců se samostatným záručním listem se záruční doba sjednává v délce lhůty stanovené výrobcem, nejméně však v délce 2 roky. Tato lhůta běží od řádného předání a převzetí díla bez vad a nedodělků.

3.

Objednatel je povinen vady písemně reklamovat u zhotovitele bez zbytečného odkladu po jejich zjištění.

4.

Zhotovitel za prováděné dílo neručí v případě, že objednatel, popřípadě jiná osoba provedla zásah do provedeného díla nebo změny, které nebyly schváleny zhotovitelem.

5.

Zhotovitel po dobu trvání záruky je povinen zahájit odstraňování vady do 30 pracovních dnů ode dne, kdy mu byla doručena písemná reklamacie od objednatele, pokud nedojde k dohodě o jiné lhůtě nebo pokud tomu nebudou bránit technologicky nevhodné podmínky nebo povaha závady.

6.

Objednatel a zhotovitel se písemně dohodnou na lhůtě, ve které je povinen zhotovitel odstranit vytknuté vady.

7.

Pokud se v době záruční lhůty zjistí, že se objednatel neřídil Pravidly pro užívání díla, které obdržel od zhotovitele

při předání a převzetí díla, nebudou reklamační závady zhotovitelem uznány a objednatel si tyto závady odstraní na vlastní náklad.

VIII. Smluvní pokuta

1.

Zhotovitel se zavazuje zaplatit smluvní pokutu ve výši **0,5 %** z ceny díla za každý i započatý kalendářní den prodlení s termínem dokončení díla.

2.

Objednatel se zavazuje uhradit zhotoviteli smluvní pokutu ve výši **0,5 %** z nezaplacené ceny díla za každý den prodlení.

IX. Ostatní ustanovení

1.

Zhotovitel bude při plnění předmětu této smlouvy postupovat s odbornou péčí. Zavazuje se dodržovat obecně závazné předpisy, technické normy a podmínky této smlouvy. Zhotovitel se bude řídit výchozími podklady objednatele, pokyny objednatele, resp. jeho zástupci, zápisy a dohodami oprávněných pracovníků smluvních stran a rozhodnutími a vyjádřeními kompetentních orgánů státní správy.

X. Vyšší moc

1.

Pro účely této smlouvy se za vyšší moc považují skutečnosti, které nejsou závislé a ani nemohou být ovlivněny smluvními stranami – např. živelné pohromy, stávky, které by podstatně zasáhly do předmětu plnění atd.

2.

Pokud se splnění této smlouvy stane nemožným do měsíce od zásahu vyšší moci, strana, která se bude odvolávat na vyšší moc, požádá druhou stranu o úpravy u smlouvy ve vztahu k předmětu, ceně a době plnění. Pokud nedojde k dohodě, má strana, která se odvolala na vyšší moc právo odstoupit od smlouvy. Účinky odstoupení nastanou dnem doručení oznámení.

XI. Závěrečná ustanovení

1.

Smlouva je uzavřena okamžikem, kdy je poslední souhlas s obsahem návrhu smlouvy doručen druhé smluvní straně. Smlouva vzniká projevem souhlasu s celým jejím obsahem. Souhlas s obsahem smlouvy je vyjádřen podpisem oprávněným zástupcem smluvní strany.

2.

Měnit nebo doplňovat text této smlouvy lze jen formou písemných dodatků, které budou platné jen, budou-li řádně potvrzené a podepsané oprávněnými zástupci obou smluvních stran na jedné listině.

3.

Nastanou-li u některé ze stran skutečnosti bránící řádnému plnění této smlouvy, je povinna to ihned bez zbytečného odkladu oznámit druhé straně a vyvolat jednání zástupců oprávněných k podpisu smlouvy.

4.

Strany si ve smyslu ust. §89a o.s.ř. sjednávají, že veškeré spory plynoucí z této smlouvy (vyjma sporů, ve kterých zákon stanoví příslušnost výlučnou) budou rozhodovány v prvním stupni Okresním soudem v Českých Budějovicích, případně bude – li příslušný v prvním stupni krajský soud, pak Krajským soudem v Českých Budějovicích.

5.

Tato smlouva je vypracována ve dvou vyhotoveních, z nichž jedno si ponechá objednatel a jedno vyhotovení zhotovitel.

6.

Obě strany prohlašují, že došlo k dohodě o celém rozsahu této smlouvy.

7.

Tato smlouva nabývá platnosti dnem podpisu oprávněnými zástupci smluvních stran a účinnosti dnem zveřejnění v registru smluv.

XII. Přílohy k této smlouvě

Příloha č. 1 – Dokumentace objednatele s požadavky na prvky

Příloha č. 2 – Nabídka zhotovitele

V Písku dne 3. 9. 2018



Za zhotovitele

Bc. Ivan Pešek, jednatel



V Českém Krumlově dne 3. 9. 2018



Za objednatele

Mgr. Josef Haláček, ředitel



Příloha č. 1 - Dokumentace objednatele s požadavky na prvky

Požadované prvky:

1. Domeček s pískovištěm – viz náčrtek

Popis: Jednoduchý domeček spojený s pískovištěm pomocí nízké lávky. Konstrukce domečku sestává z akátových kulatin a akátového řeziva. Půdorysně zabírá 2 x 2 metry a je uložena do šterkového lože do hloubky 1 m a přichycena příčnou kulatinou. Pískoviště je lemované akátovou kulatinou. Vnitřní rozměr pískoviště je 2,2 x 2,2 m. Pískoviště zahrnuje plachtu na překrytí v zelené nebo hnědé barvě.

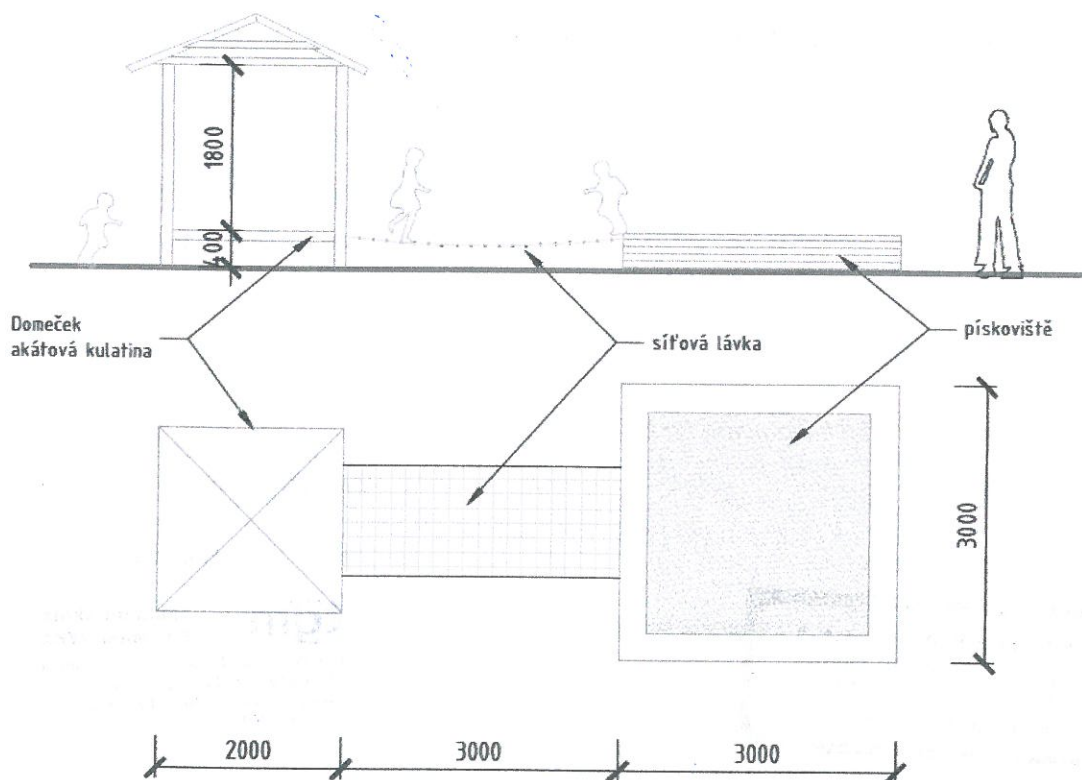
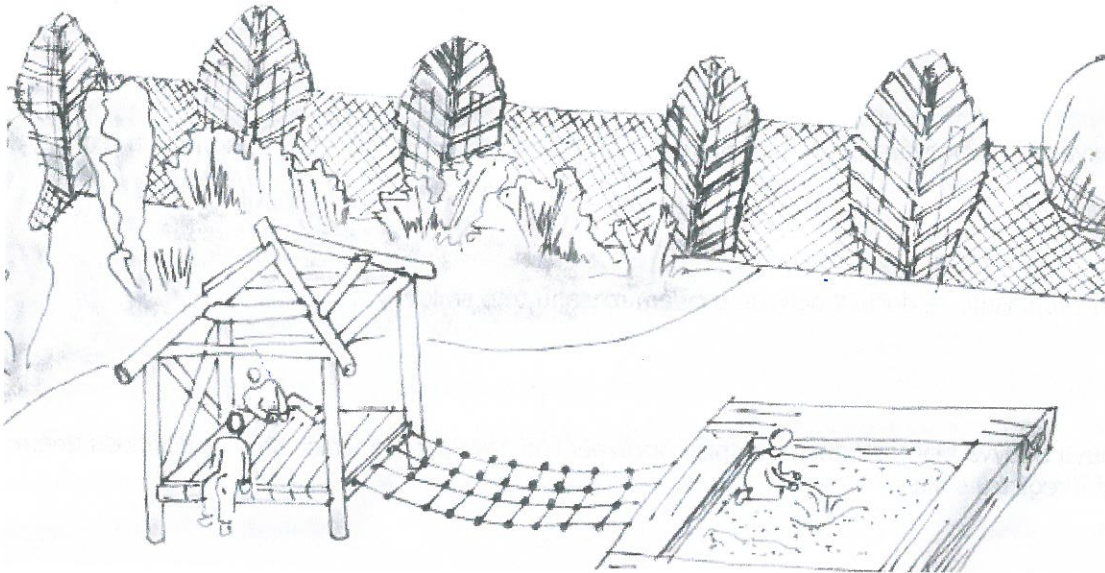

2. Balanční klády

Popis: Kotvení do šterkového lože do hloubky 0,8 m. Prvek zahrnuje i dvě klády s rozměry 2*0,4*0,4 m.

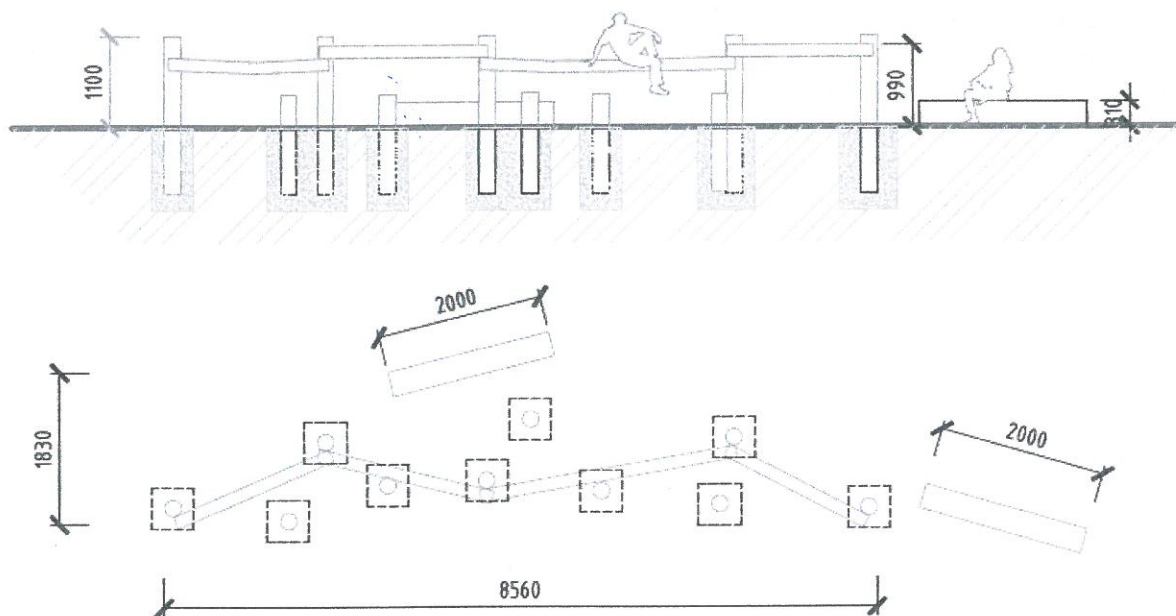
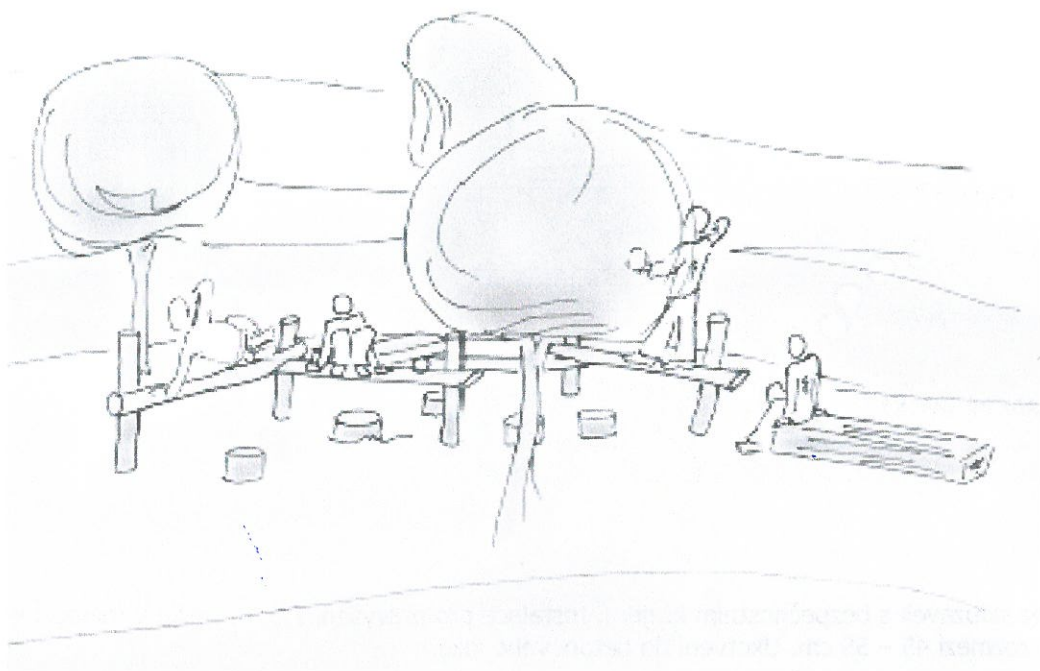

3. Balanční klády (špalky) – 8 ks

Popis: Jedná se o 8 špalků dlouhých 70cm (3 ks), 80 cm (3 ks) a 90 cm (2 ks) zapuštěných do šterkového lože do hloubky 0,5 m. Výška na povrchu bude 20, 30 nebo 40 cm. (pořadí 20, 30, 40, 30, 40, 30, 20, 20 cm). Průměr akátové kulatiny nejméně 20 cm.

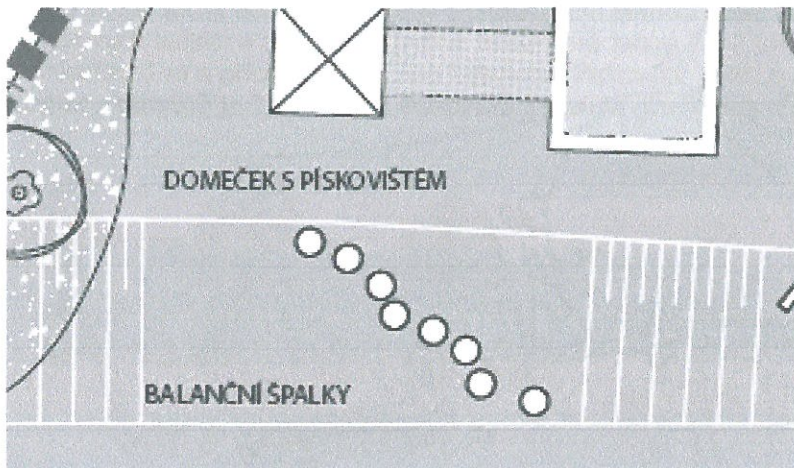

4. Skluzavky

Popis: 2 ks nerez skluzavek s bezpečnostním krajem. Instalace pro převýšení 1,6 m. Délka v rozmezí 4 – 4,5 m, šířka v rozmezí 45 – 55 cm. Ukotvení do betonového lože.

5. Opláštění košů a koše

Popis: Jde o 4ks po 3 nádobách na tříděný odpad (plast, papír, směsný odpad). Vnitřní nádoby budou z nerez. Koše budou mít dole výpusť na dešťovou vodu. Vzhledově by měly koše zapadnout do vizuálu dodávaných prvků, proto jsou navrženy s dřevěným opláštěním z akátového řeziva.

OPLÁŠTĚNÍ KOŠŮ:

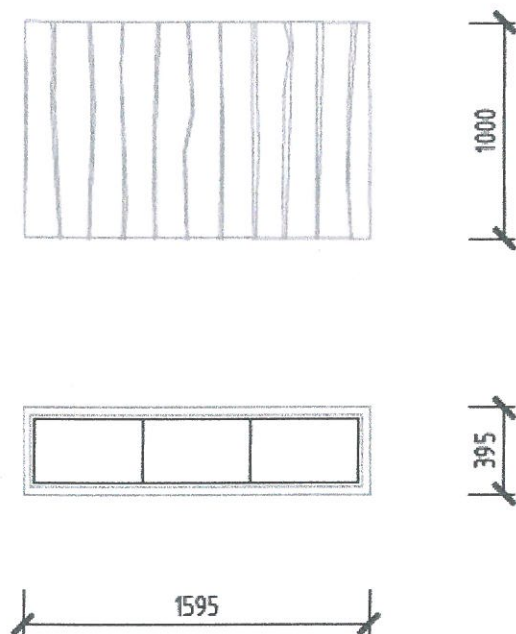

Umístění prvků v prostoru na terasách pozemku školy.

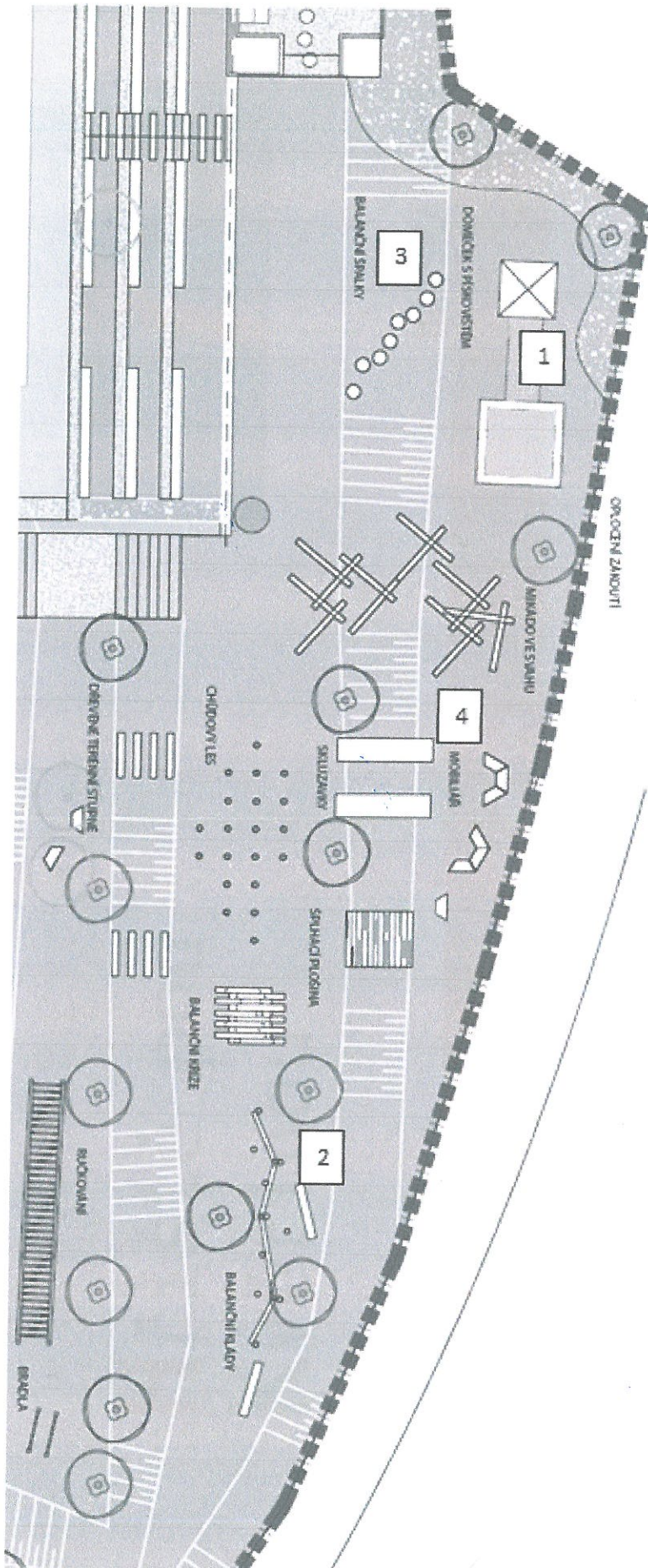

Hřiště pod Květinou

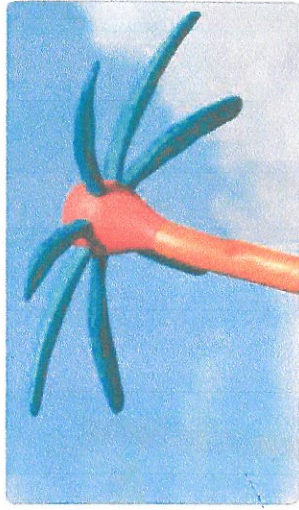

nabídka

ZŠ T. G. Masaryka, Český Krumlov

nab. č. 78-18-01

DĚTSKÁ HŘIŠTĚ
Z AKÁTOVÉHO DŘEVA



Hřiště pod
Květinou

DĚTSKÁ HŘIŠTĚ
Z AKÁTOVÉHO DŘEVA

Úpravy dle vaší poptávky:

Domeček s pískovištěm:

- pískoviště 2x2 m napojené lanovou sítí délky 3m na domek 2x2m
- konstrukce domku z akátových kulatin dle zadávací dokumentace
- včetně písku

- ilustrační foto

Půdorys

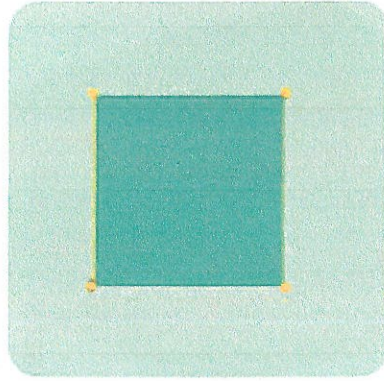

- minimální prostor prvku 600 x 600 cm

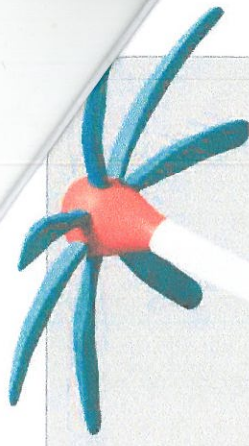
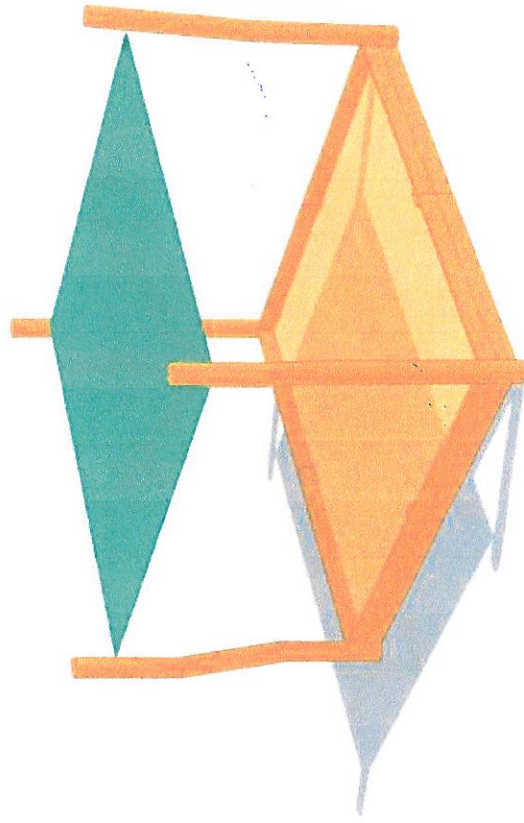

katalogové číslo H15-a

Pískoviště se stínicí plachtou

Popis

- konstrukce – přirozeně zakřivené kule
- kotvení – do terénu v betonových patkách
- materiál a komponenty – akát, dub, stínicí plachta, písek není součástí dodávky
- rozměr – 300 x 300 x 200 cm
- prostor pádu – 600 x 600 cm
- tlumivý povrch – trávník, půda
- v souladu s ČSN EN 1176
- věková kategorie od 3 let

Hřiště pod
Květinou

DETSKÁ HRISTE
Z AKATOVEHO DREVA

Úpravy dle vaší poptávky:

Balanční klády (č.2)

- 4 x na sebe navazující kladiny, bez lanové sítě
- doplněno 2 x kládou na sezení o délce 2m, průměr 0,3 – 0,4m

Půdorys

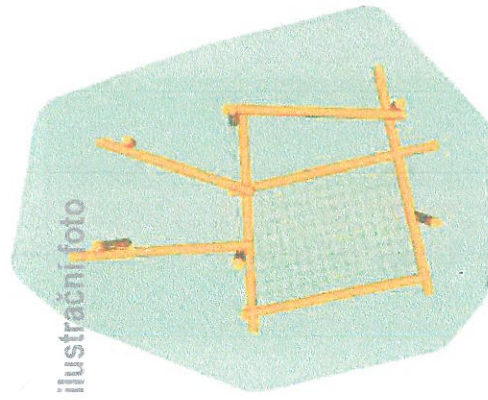

- ilustrační foto

- minimální prostor prvku 1100 x 880 cm

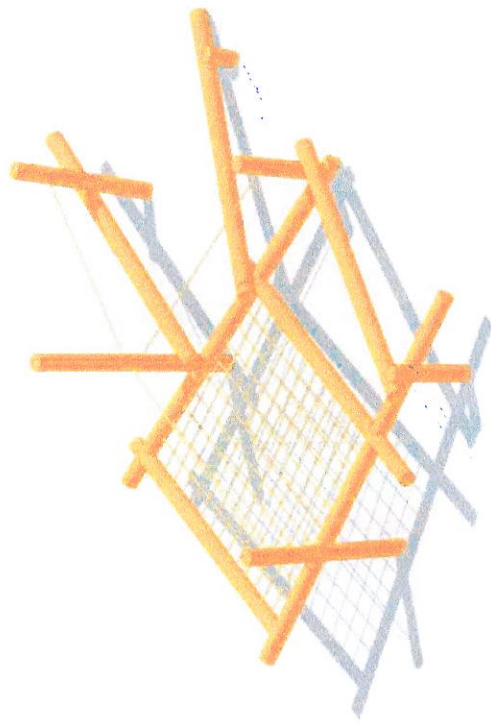

katalogové číslo Ls3

Lanová sestava Prales

Popis

- konstrukce – přirozené zakřivené kůly
- kotvení – do terénu v betonových patkách
- materiál – akát, lana s ocelovým jádrem, šikmá lanová síť, 3 lana horizontální
- rozměr min. – 840 x 510 x 270 cm
- prostor paču – 1100 x 880 cm
- tlumivý povrch – trávnik, půda
- v souladu s ČSN EN 1176
- věková kategorie od 3 let

Hřiště pod
Květinou

DĚTSKÁ HRŠTĚ
Z AKATOVÉHO DŘEVA



Úpravy dle vaší poptávky:

Balanční klády (č.3)

- 8 špalků různých délek, dle zadání s výškou nad povrchem 20, 30 a 40 cm, ve složení 20, 30, 40, 30, 40, 30, 20, 20 cm

Půdorys

- ilustrační foto

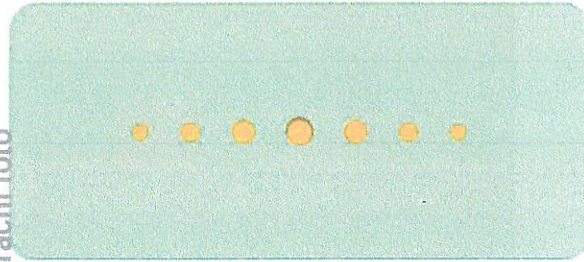

- minimální prostor prvku 720 x 330 cm (počet kulů 7)

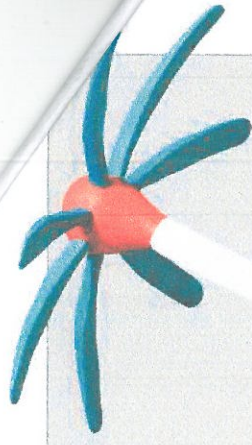
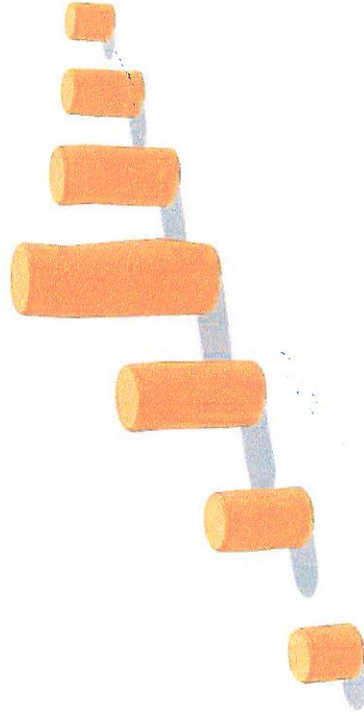

katalogové číslo H18-c

Stezka I

Popis

- konstrukce – přirozeně zakřivené kule
- koření – do terénu do betonových patek
- materiál a komponenty – akát, 7 kulů
- rozměr – výška 20 až 90 cm, rozteč min. 25 cm
- prostor pádu – 720 x 330 cm (podle počtu kulů)
- tlumivý povrch – trávník, půda
- v souladu s ČSN EN 1176
- věková kategorie od 3 let

**Hřiště pod
Květinou**

**DĚTSKÁ HRŠTĚ
Z AKRATOVÉHO DŘEVA**

Úpravy dle vaší poptávky:

- nerezové skluzavky délky 4m
- doplněno zastíněním

- ilustrační foto

Půdorys

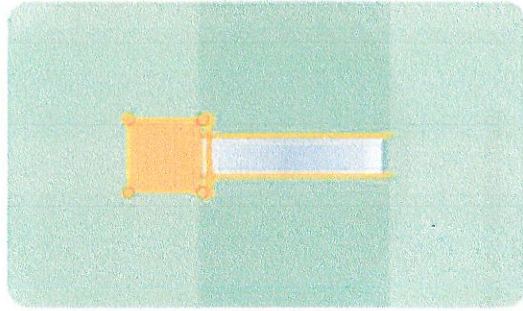

- minimální prostor prvku 700 x 420 cm

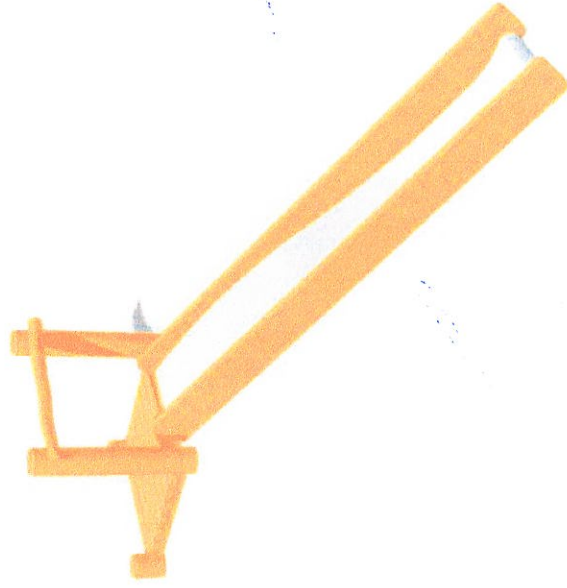

katalogové číslo H21

Skluzavka na svahu 3 m

Popis

- konstrukce – přirozeně zakřivené kúly
- kotvení – do terénu v betonových patkách
- materiál a komponenty – akát, dub, nerezová skluzavka, volitelná plastová, plošina, zábradlí
- rozměr min. – 400 x 120 x 100 cm variantní délka skluzavky
- prostor paty – 700 x 420 cm
- tlumivý povrch – trávnik, púda
- v souladu s ČSN EN 1176
- věková kategorie od 3 let

Hřiště pod
Květinou

DĚTSKÁ HRISTĚ
Z AKATOVEHO DŘEVA



Úpravy dle vaší poptávky:

- Tři nádoby na tříděný odpad dle dokumentace
- vnitřní nádoby pozinkovaný plech, vnější opláštění z akátového řeziva

- ilustrační foto

Půdorys

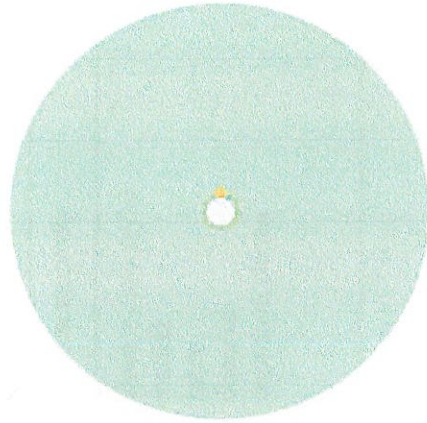

- minimální prostor prvku 370 x 320 cm

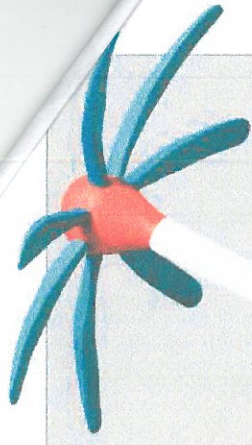
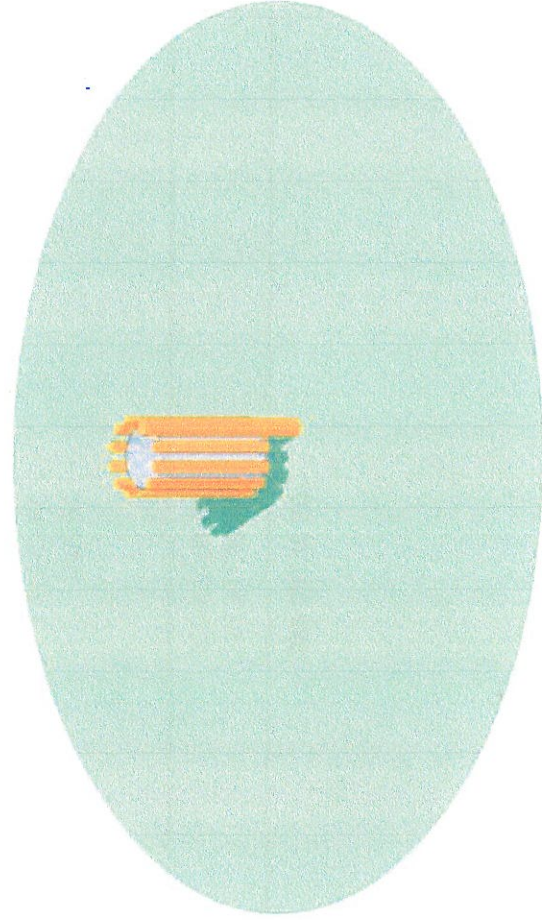
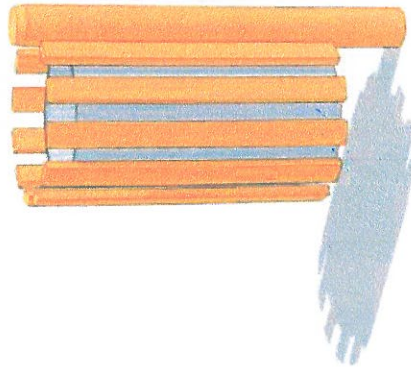

katalogové číslo K

Odpadkový koš

Popis

- konstrukce – přirozeně zakřivený kůl
- kotvení – do terénu v betonové patce
- materiál a komponenty – akát, dub, pozinkovaná vyjímátelná vložka

Hřiště pod
Květinou

DETSKÁ HRISTE
Z AKÁTOVÉHO DŘEVA

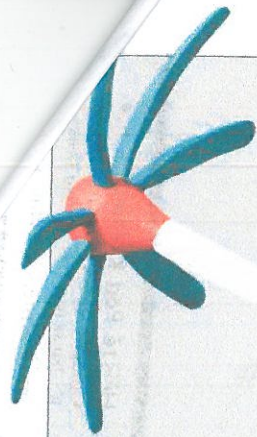

Rozpočet

Zpracoval

Eva Kopalová
obchodní zastoupení

Tel.: 607 041 450
email: info@hristepodkvetinou.cz
web: www.hristepodkvetinou.cz

Hřiště Pod Květinou s.r.o.
Chlapovice 34
397 01 Písek

IČ: 28088085
DIČ: CZ28088085

**Hřiště pod
Květinou**
DĚTSKÁ HRISTE
Z AKATOVĚHO DŘEVA

Kat.č.	Název	Počet ks	Cena /ks	Cena	Montáž/ks	Montáž	beton
	Domeček s pískovištěm	1	68700	68700	14000	14000	2000
H18c	Kladiny balanční (Prales) celek	1	34000	34000	6000	6000	2000
H21b	Špalky balanční	8	800	6400	500	4000	900
	Skuzavka na svah délka 4m	2	29900	59800	5000	10000	1800
	Odpadkové koše na tříděný od.	4	27000	108000	0	0	0
	Zastínění skluzavek	2	8000	16000	2000	4000	1000
			0	0		0	
			0	0		0	

celkem za prvky

292 900,00 Kč

sleva z ceny prvků

-20 000,00 Kč

montáž

38 000,00 Kč

beton

7 700,00 Kč

doprava

15

dopadová plocha

2 310,00 Kč

0,00 Kč

celkem

320 910,00 Kč

DPH (21%)

67 391,10 Kč

celkem s DPH

388 301,10 Kč