

# Kupní smlouva

Č.j. KRPC-103739/ČJ-2018-0200VO-VZL

podle § 2079 a násl. zákona č. 89/2012 Sb., občanský zákoník (dále jen „OZ“)

## I.

### Smluvní strany

Česká republika - Krajské ředitelství policie Jihočeského kraje

se sídlem [redacted] B [redacted]

Zastoupená plk. [redacted] I [redacted] P [redacted] náměstkem ředitele krajského ředitelství pro ekonomiku

IČO: [redacted]

Není plátce DPH

Bankovní spojení: Č [redacted] Č [redacted] E [redacted]

Číslo účtu: [redacted]

(dále jen „kupující“)

a

Název: Sellier & Bellot a.s.

se sídlem: [redacted]

Zastoupená: R [redacted] M [redacted], předsedou představenstva

P [redacted] K [redacted], členem představenstva

I [redacted] S [redacted], členem představenstva

IČO: [redacted]

DIČ: [redacted]

Bankovní spojení: Komerční banka a.s., pobočka Benešov u Prahy

Číslo účtu: [redacted]

Kontaktní osoba: S [redacted]

Telefon: [redacted]

E-mail: [simon@sellier-bellot.cz](mailto:simon@sellier-bellot.cz)

Zapsán v obchodním rejstříku, vedeným Městským soudem v Praze, oddíl B, vložka 15674

(dále jen „prodávající“)

## II.

### Předmět smlouvy

Předmětem této kupní smlouvy (dále jen „smlouva“) je dodávka nábojů ráže 9x19 mm výcvikové (dále jen „zboží“), ve specifikaci a ceně uvedené v článku V. odst. 1 a v přílohách této smlouvy včetně dopravy do místa plnění.

## III.

### Doba plnění

1. Prodávající je povinen dodat smluvené zboží nejpozději do **30. listopadu 2018.**

2. Prodávající je povinen nejpozději 48 hod. před uskutečněním dodávky telefonicky nebo písemně (e-mailem) informovat odpovědného pracovníka kupujícího: Mgr. Bc. R [redacted] P [redacted]  
tel.: [redacted], e-mail: [redacted]

## IV.

### Místo plnění

Místem plnění je:

a) Krajské ředitelství policie Jčk, areál Účelového zařízení I [redacted], I [redacted] 463/29,

Lišov pro 200 000 ks zboží uvedeného v č. [redacted] V. odst. 1. 1 a 160 000 ks zboží uvedeného v článku V. odst. 1. 2. této smlouvy.

b) [redacted] [redacted] prezidia ČR, Správa logistického zabezpečení, 669 03 Znojmo – H. [redacted] M. [redacted] pro 800 000 ks zboží uvedeného v článku V. odst. 1.1, této smlouvy.

## V.

### Specifikace a kupní cena

1. Specifikace zboží a kupní cena:

**1.1 Náboje ráže 9x19 mm, FMJ 7,5g, výcvikový; požadovaný počet: 1 000 000 ks vyrobený dle výkresové dokumentace č. OA2-2095, kat. č.: V311682PP**

Jednotková cena za ks bez DPH	3,30 Kč
DPH 21%	0,693 Kč
Jednotková cena za ks včetně DPH	3,993 Kč

Cena za požadovaný počet ks bez DPH, tj. [redacted] ks	3 300 00,00 Kč
DPH 21%	693 000,00 Kč
Cena za požadovaný počet ks včetně DPH, tj. 1 000 000 ks	3 993 000,00 Kč

**1.2 Náboje ráže 9x19 mm, FMJ 8,0g, výcvikový; požadovaný počet: 160 000 ks vyrobený dle výkresové dokumentace č. OA2-2094, kat. č.: V312062P**

Jednotková cena za ks bez DPH	3,50 Kč
DPH 21%	0,735 Kč
Jednotková cena za ks včetně DPH	4,235 Kč

Cena za požadovaný počet ks bez DPH, tj. 160 000 ks	560 000,00 Kč
DPH 21%	117 600,00 Kč
Cena za požadovaný počet ks včetně DPH, tj. 160 000 ks	677 600,00 Kč

**1.3 Celková nabídková cena zboží (součet cen uvedených v odst. 1.1 a 1.2 tohoto článku)**

<b>Cena celkem bez DPH</b>	<b>3 860 000,00 Kč</b>
<b>DPH 21%</b>	<b>810 600,00 Kč</b>
<b>Cena celkem včetně DPH</b>	<b>4 670 600,00 Kč</b>
<b>Slovy: Čtyřmiliónyšestsetšedesát tisíc šest set korun českých</b>	

2. Cena zahrnuje veškeré náklady spojené s koupí zboží (tj. balné, dopravu do místa plnění apod.).

3. Celková kupní cena je cenou nejvýše přípustnou.

4. Jakákoliv záloha se nepřipouští.

5. Překročení nebo změna celkové ceny je možná pouze za předpokladu, že v průběhu realizace plnění dojde ke změnám sazeb daně z přidané hodnoty. V takovém případě bude celková cena upravena podle změny sazeb daně z přidané hodnoty platných v době vzniku zdanitelného plnění, a to ve výši odpovídající změně sazby daně z přidané hodnoty.

## VI.

### Platební podmínky

1. Úhrada celkové kupní ceny zboží bude provedena jednou fakturou a to do 21 kalendářních dnů od obdržení faktury, předané společně s dodávkou zboží ve dvojnásobném vyhotovení na adresu uvedenou v článku IV., této smlouvy.

2. Fakturační adresa: Krajské ředitelství policie Jihočeského kraje, Odbor správy majetku - O. [redacted], I. [redacted] tř. 193/26, 370 74 Č. [redacted] B. [redacted]



- b) záruční list,
- c) Protokol o provedených zkouškách, a to ke každé dodané sérii střeliva.

## IX.

### Další povinnosti prodávajícího

1. Proávající se zavazuje zachovávat ve vztahu ke třetím osobám mlčenlivost o informacích, které při plnění této smlouvy získá od kupujícího nebo o kupujícím či jeho zaměstnancích a spolupracovnících a nesmí je zpřístupnit bez písemného souhlasu kupujícího žádné třetí osobě ani je použít v rozporu s účelem této smlouvy, ledaže se jedná
  - a) o informace, které jsou veřejně přístupné, nebo
  - b) o případ, kdy je zpřístupnění informace vyžadováno zákonem nebo závazným rozhodnutím oprávněného orgánu.
2. Proávající je povinen zavázat povinností mlčenlivosti podle odst. 1. tohoto článku všechny osoby, které se budou podílet na dodání zboží kupujícímu.
3. Za porušení povinnosti mlčenlivosti osobami, které se budou podílet na dodání zboží, odpovídá prodávající, jako by povinnost porušil sám.
4. Povinnost mlčenlivosti trvá i po skončení účinnosti této smlouvy.
5. Proávající prohlašuje, že zboží uvedené v čl. V. odst. 1., této smlouvy nemá právní vady ve smyslu ustanovení § 1920 OZ.
6. Proávající je povinen dokumenty související s prodejem zboží dle této smlouvy uchovávat nejméně po dobu deseti (10) let od konce účetního období, ve kterém došlo k zaplacení poslední části zboží, popř. k poslednímu zdanitelnému plnění dle této smlouvy, a to zejména pro účely kontroly oprávněnými kontrolními orgány.
7. Proávající souhlasí s tím, aby subjekty oprávněné dle zákona o finanční kontrole provedly finanční kontrolu závazkového vztahu vyplývajícího ze smlouvy.
8. Proávající je povinen ve smyslu ustanovení § 2 písm. e) zákona č. 320/2001 Sb., o finanční kontrole ve veřejné správě a o změně některých zákonů (zákon o finanční kontrole), ve znění pozdějších předpisů, spolupůsobit při výkonu finanční kontroly.
9. Proávající je povinen sdělit kupujícímu informaci o splnění podmínky dle § 81 zákona č. 435/2004 Sb., o zaměstnanosti, ve znění pozdějších předpisů, pokud ji splňuje.
10. Proávající je povinen upozornit kupujícího písemně na existující či hrozící střet zájmů bezodkladně poté, co střet zájmů vznikne nebo vyjde najevo, pokud prodávajícím i při vynaložení veškeré odborné péče nemohl střet zájmů zjistit před uzavřením této smlouvy. Střetem zájmů se rozumí činnost prodávajícího, v jejímž důsledku by došlo k naplnění zákona č. 159/2006 Sb., o střetu zájmů, ve znění pozdějších předpisů, a to v § 2 odst. 3 písm. b) a v § 3 odst. 3 písm. a).
11. Proávající je povinen bankovní účet, jím určený pro zaplacení jakéhokoliv závazku kupujícího vůči prodávajícímu na základě této smlouvy, od uzavření této smlouvy do ukončení její účinnosti, zveřejnit způsobem umožňujícím dálkový přístup ve smyslu § 96 odst. 2 zákona č. 235/2004 Sb., o dani z přidané hodnoty.
12. Proávající bude při plnění předmětu smlouvy postupovat s odbornou péčí, podle nejlepších znalostí a schopností, sledovat a chránit oprávněné zájmy kupujícího a postupovat v souladu s jeho pokyny nebo s pokyny jím pověřených osob.
13. Proávající se zavazuje převzít odpovědnost za škody vzniklé v důsledku vady zboží v rozsahu a za podmínek stanovených v § 2939 OZ. Bude-li se poškozený v případě škody vzniklé v důsledku vady na zboží dovolávat odpovědnosti u kupujícího za takto vzniklou škodu podle právních předpisů odlišných od OZ a náhrada škody bude kupujícím poskytnuta, prodávající takto poskytnutou náhradu kupujícímu plně uhradí.
14. Proávající garantuje právo kupujícího provést na vlastní náklady kontrolní zkoušky dodaného střeliva. V případě prokázání nevyhovujících výsledků, se prodávající zavazuje

v přiměřené době bezplatně vyměnit vadné série munice a uhradit veškeré náklady, které v souvislosti s výměnou střeliva kupujícímu vzniknou.

## **X.**

### **Smluvní pokuta a úrok z prodlení**

1. Kupující je oprávněn účtovat prodávajícímu smluvní pokutu ve výši 0,05% z ceny nedodaného zboží včetně DPH za každý den prodlení při nesplnění dodací lhůty podle čl. III odst. 1 smlouvy.
2. Při prodlení s úhradou faktury je prodávající oprávněn účtovat kupujícímu zákonný úrok z neuhrazené částky.
3. Prodávající je povinen v případě porušení závazku blíže specifikovaného v čl. VII. odst. 4, této smlouvy zaplatit kupujícímu smluvní pokutu ve výši 1 000,-Kč (slovy: Jedentisíckorun českých) za každý i započatý den prodlení.
4. Prodávající je povinen v případě porušení závazku blíže specifikovaného v čl. IX. odst. 1 až 5, této smlouvy zaplatit kupujícímu smluvní pokutu ve výši 10 % z celkové kupní ceny včetně DPH, maximálně však 500 000,- Kč (slovy: Pětsettisíckorun českých).
5. Povinnost zaplatit smluvní pokutu a úrok z prodlení je 30 dnů od data obdržení výzvy druhé smluvní straně k zaplacení.
6. Smluvní pokuty mohou být kombinovány (tzn., že uplatnění jedné smluvní pokuty nevylučuje souběžné uplatnění jakékoliv jiné smluvní pokuty).

## **XI.**

### **Platnost a účinnost**

Smlouva nabývá platnosti dnem jejího podpisu oběma smluvními stranami a je účinná dnem zveřejnění v registru smluv, přičemž se smluvní strany dohodly, že povinným k uveřejnění v registru smluv je kupující.

## **XII.**

### **Společná a závěrečná ustanovení**

1. Vzájemné vztahy smluvních stran, které nejsou výslovně dohodnuty v této smlouvě, se řídí příslušnými ustanoveními OZ.
2. Ujednáními o smluvních pokutách není dotčen nárok kupujícího na náhradu škody, kterou vůči prodávajícímu uplatňuje.
3. Kupující je oprávněn odstoupit od smlouvy v případě podstatného porušení této smlouvy prodávajícím. Za podstatné porušení se považuje:
  - a) prodlení prodávajícího s dodáním zboží o více než 30 kalendářních dnů,
  - b) vadné plnění zboží v souladu s § 2106 OZ,
  - c) nepravdivé nebo zavádějící prohlášení prodávajícího podle čl. IX. odst. 5, této smlouvy.
4. Kupující je dále oprávněn od této kupní smlouvy odstoupit v případě, že:
  - a) vůči majetku prodávajícího probíhá insolvenční řízení, v němž bylo vydáno rozhodnutí o úpadku, pokud to právní předpisy umožňují,
  - b) insolvenční návrh na prodávajícího byl zamítnut proto, že majetek prodávajícího nepostačuje k úhradě nákladů insolvenčního řízení,
  - c) prodávající vstoupí do likvidace.
  - d) prodávající bezodkladně neoznámí prokazatelně kupujícímu skutečnost, že je v insolvenční nebo že hrozí její vznik, popř. že bylo správcem daně vydáno rozhodnutí, že je prodávající nespolehlivým plátcem dle § 106a zákona č. 253/2004 Sb., o dani z přidané hodnoty
5. Prodávající je oprávněn odstoupit od plnění smlouvy, pokud je kupující v prodlení s úhradou faktury o více než 30 dnů od data splatnosti faktury.

6. Účinky odstoupení nastávají dnem doručení písemného oznámení o odstoupení druhé smluvní straně.
7. Prodávající bez jakýchkoliv výhrad souhlasí se zveřejněním své identifikace a dalších údajů uvedených ve smlouvě včetně ceny zboží.
8. Smluvní strany se zavazují, že veškeré spory vzniklé v souvislosti s realizací smlouvy budou řešeny smírnou cestou – dohodou. Nedojde-li k dohodě, budou spory řešeny před příslušnými soudy.
9. Prodávající není bez předchozího písemného souhlasu kupujícího oprávněn postoupit práva a povinnosti této kupní smlouvy na třetí osobu.
10. Tato smlouva může být měněna nebo doplňována pouze na základě dohody obou smluvních stran písemnými číslovanými dodatky k této smlouvě.
11. Prodávající prohlašuje, že na sebe přebírá nebezpečí změny okolností dle § 1765 odst. 2 OZ.
12. Smlouva je vyhotovena ve dvou (2) stejnopisech, z nichž každý má platnost originálu. Každá ze smluvních stran obdrží jeden (1) stejnopis.
13. Smluvní strany svým podpisem stvrzují, že si smlouvu před jejím podpisem přečetly, s jejím obsahem souhlasí a tato je sepsána podle jejich pravé a skutečné vůle, srozumitelně a určitě, nikoli v tísní za nápadně nevýhodných podmínek.

Příloha č. 1: Technická specifikace zboží

Příloha č. 2: Skladovací podmínky zboží

V Č. E.

Dne: ..... 28-08-2018 .....



kupující

plk. E.  
náměstek ředitele krajského ředitelství  
pro ekonomiku



V. V.

Dne: ..... .....

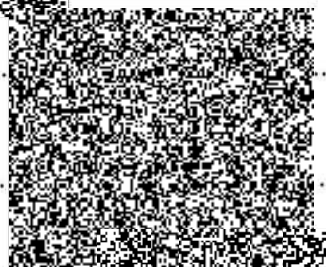

preedseda predstavstva  
Sellier & Bellot a.s.

V. V.

Dne: ..... .....

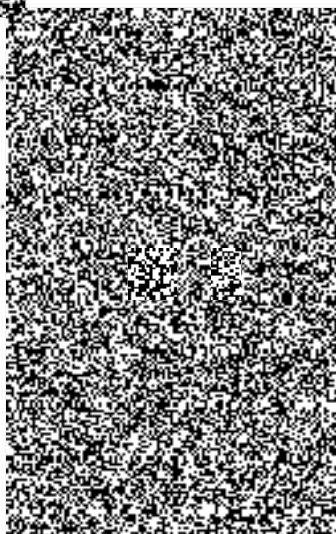

*Příloha č. 1 ke katalogu nábojů kalibru - 9 mm Luger / 9x19 mm - 7,5 g - 2006 - 174*

# Sellier & Bellot

## SPECIFIKACE

### Náboj : 9 mm Luger ( 9x19 ) - 7,5 g FMJ

URČENÍ: Policie ČR

POUŽITÍ: Beretta 92; Glock 17, 19, 26; Walther P99; CZ 75D Compact; HK MP5 A, K, SD; SIG Sauer P226, P227, P228, P229, P230, P232, P238, P239, P245, P246, P247, P248, P249, P250, P251, P252, P253, P254, P255, P256, P257, P258, P259, P260, P261, P262, P263, P264, P265, P266, P267, P268, P269, P270, P271, P272, P273, P274, P275, P276, P277, P278, P279, P280, P281, P282, P283, P284, P285, P286, P287, P288, P289, P290, P291, P292, P293, P294, P295, P296, P297, P298, P299, P300, P301, P302, P303, P304, P305, P306, P307, P308, P309, P310, P311, P312, P313, P314, P315, P316, P317, P318, P319, P320, P321, P322, P323, P324, P325, P326, P327, P328, P329, P330, P331, P332, P333, P334, P335, P336, P337, P338, P339, P340, P341, P342, P343, P344, P345, P346, P347, P348, P349, P350, P351, P352, P353, P354, P355, P356, P357, P358, P359, P360, P361, P362, P363, P364, P365, P366, P367, P368, P369, P370, P371, P372, P373, P374, P375, P376, P377, P378, P379, P380, P381, P382, P383, P384, P385, P386, P387, P388, P389, P390, P391, P392, P393, P394, P395, P396, P397, P398, P399, P400, P401, P402, P403, P404, P405, P406, P407, P408, P409, P410, P411, P412, P413, P414, P415, P416, P417, P418, P419, P420, P421, P422, P423, P424, P425, P426, P427, P428, P429, P430, P431, P432, P433, P434, P435, P436, P437, P438, P439, P440, P441, P442, P443, P444, P445, P446, P447, P448, P449, P450, P451, P452, P453, P454, P455, P456, P457, P458, P459, P460, P461, P462, P463, P464, P465, P466, P467, P468, P469, P470, P471, P472, P473, P474, P475, P476, P477, P478, P479, P480, P481, P482, P483, P484, P485, P486, P487, P488, P489, P490, P491, P492, P493, P494, P495, P496, P497, P498, P499, P500, P501, P502, P503, P504, P505, P506, P507, P508, P509, P510, P511, P512, P513, P514, P515, P516, P517, P518, P519, P520, P521, P522, P523, P524, P525, P526, P527, P528, P529, P530, P531, P532, P533, P534, P535, P536, P537, P538, P539, P540, P541, P542, P543, P544, P545, P546, P547, P548, P549, P550, P551, P552, P553, P554, P555, P556, P557, P558, P559, P560, P561, P562, P563, P564, P565, P566, P567, P568, P569, P570, P571, P572, P573, P574, P575, P576, P577, P578, P579, P580, P581, P582, P583, P584, P585, P586, P587, P588, P589, P590, P591, P592, P593, P594, P595, P596, P597, P598, P599, P600, P601, P602, P603, P604, P605, P606, P607, P608, P609, P610, P611, P612, P613, P614, P615, P616, P617, P618, P619, P620, P621, P622, P623, P624, P625, P626, P627, P628, P629, P630, P631, P632, P633, P634, P635, P636, P637, P638, P639, P640, P641, P642, P643, P644, P645, P646, P647, P648, P649, P650, P651, P652, P653, P654, P655, P656, P657, P658, P659, P660, P661, P662, P663, P664, P665, P666, P667, P668, P669, P670, P671, P672, P673, P674, P675, P676, P677, P678, P679, P680, P681, P682, P683, P684, P685, P686, P687, P688, P689, P690, P691, P692, P693, P694, P695, P696, P697, P698, P699, P700, P701, P702, P703, P704, P705, P706, P707, P708, P709, P710, P711, P712, P713, P714, P715, P716, P717, P718, P719, P720, P721, P722, P723, P724, P725, P726, P727, P728, P729, P730, P731, P732, P733, P734, P735, P736, P737, P738, P739, P740, P741, P742, P743, P744, P745, P746, P747, P748, P749, P750, P751, P752, P753, P754, P755, P756, P757, P758, P759, P760, P761, P762, P763, P764, P765, P766, P767, P768, P769, P770, P771, P772, P773, P774, P775, P776, P777, P778, P779, P780, P781, P782, P783, P784, P785, P786, P787, P788, P789, P790, P791, P792, P793, P794, P795, P796, P797, P798, P799, P800, P801, P802, P803, P804, P805, P806, P807, P808, P809, P810, P811, P812, P813, P814, P815, P816, P817, P818, P819, P820, P821, P822, P823, P824, P825, P826, P827, P828, P829, P830, P831, P832, P833, P834, P835, P836, P837, P838, P839, P840, P841, P842, P843, P844, P845, P846, P847, P848, P849, P850, P851, P852, P853, P854, P855, P856, P857, P858, P859, P860, P861, P862, P863, P864, P865, P866, P867, P868, P869, P870, P871, P872, P873, P874, P875, P876, P877, P878, P879, P880, P881, P882, P883, P884, P885, P886, P887, P888, P889, P890, P891, P892, P893, P894, P895, P896, P897, P898, P899, P900, P901, P902, P903, P904, P905, P906, P907, P908, P909, P910, P911, P912, P913, P914, P915, P916, P917, P918, P919, P920, P921, P922, P923, P924, P925, P926, P927, P928, P929, P930, P931, P932, P933, P934, P935, P936, P937, P938, P939, P940, P941, P942, P943, P944, P945, P946, P947, P948, P949, P950, P951, P952, P953, P954, P955, P956, P957, P958, P959, P960, P961, P962, P963, P964, P965, P966, P967, P968, P969, P970, P971, P972, P973, P974, P975, P976, P977, P978, P979, P980, P981, P982, P983, P984, P985, P986, P987, P988, P989, P990, P991, P992, P993, P994, P995, P996, P997, P998, P999, P1000

Hmotnost : 7,35 + 7,65 g

Razidlo, může být modifikováno

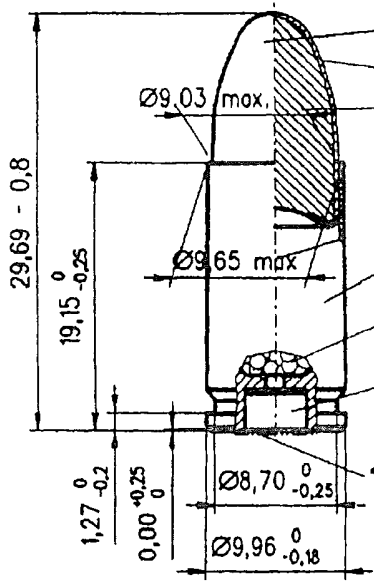

Sřídla 7,5 g - FMJ  
 Plášť - CuZn 30  
 Pb jádro  
 Výtahová síla sřídly 200 N  
 minimální jednotlivá  
 N<sub>2</sub>O<sub>8</sub> / Cu 30 (70/30)  
 Prachová náplň - jednosložkový  
 nebo dvousložkový prach  
 Zápalka 4,4 mm BOXER - NEROXIN  
 Zkoušeno - minimální nábojová komora  
 - L<sub>3</sub> + G

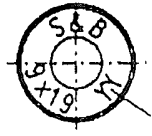

Rok výroby

\*(zápalka zalakována zeleně)

TDP 030/2006

Základní údaje

RYCHLOST V <sub>12,5</sub> STŘEDNÍ	370 ± 15 m/s	Délka rychlostní hlavně - 150 mm
T <sub>1</sub> C.I.P.	P <sub>Tmax</sub> ≤ 235 MPa P <sub>Tmax</sub> + 3,06 · S <sub>n</sub> ≤ 270 MPa	Délka tlakoměrné hlavně - 150 mm
PŘESNOST 2R <sub>100</sub> / 25 m	4 x 10 ran 2R <sub>100</sub> stř. ≤ 50 mm	Délka rozptyloměrné hlavně - 150 mm
C <sub>1</sub> Z <sub>1</sub> 4090	Horní mez - $\bar{H} + 5S \leq 350$ mm Spodní mez - $\bar{H} - 2S \geq 75$ mm	/ hmotnost závaží 55 ± 0,57 g

## BALENÍ

K <sub>1</sub> [ks]	S <sub>1</sub> balení	Bedna	Rozměr bedny [mm]	N <sub>1</sub>	B <sub>1</sub>	K <sub>2</sub> kód:	Identifikační číslo
50	PE obal s pěti krabičkami (250 ks.) vakucováno	Bedna z vlnité lepenky se čtyřmi skupinovými obaly ( 1000 ks. )	220 x 175 x 120	12,5 kg 28 lbs	13,0 kg 29 lbs	1.4 S	UN 0012

INFORMACE UVEDENÉ NA TOMTO LISTU MOHOU BÝT ZMĚNĚNY BEZ OZNÁMENÍ



SELLIER & BELLOT a.s. 258 13 VLAŠIM, ČESKÁ REPUBLIKA  
 www.sellier-bellot.cz

Výkres č.:  
 OA2 - 2095

## SPECIFIKACE

Náboj : 9 mm L  N  (9x19) - 8,0 g TFMJ

URČENÍ: Policie ČR

POUŽITÍ: Beretta 92; Glock 17,19,26; Walther P99; CZ 75D Compact; HK MP5 A, K, SD; S  C 

H  S  : 7,85 + 8,15 g

Razidlo, může být modifikováno

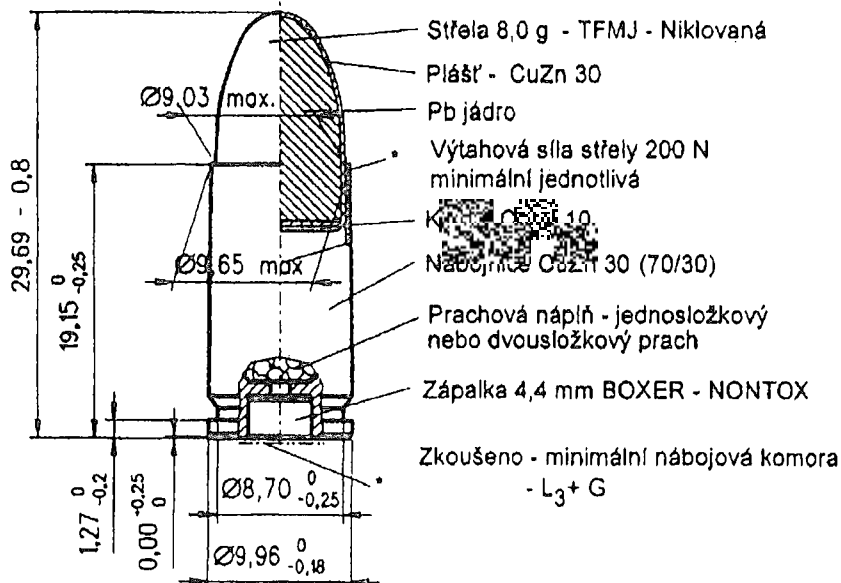

Rok výroby





\* Hermetizace náboje.

(zápalka zalakována červeně)



TECHNICKÉ DODACÍ PODMÍNKY

TDP 028/2006

Z  B  V 

RYCHLOST $V_{12,5}$ STŘEDNÍ	355 ± 15 m/s	Délka rychlostní hlavně - 150 mm
T  C  .P.	$P_{Tmax} \leq 235$ MPa $P_{Tmax} + 3,06 \cdot S_n \leq 270$ MPa	Délka tlakoměrné hlavně - 150 mm
PŘESNOST 2R <sub>100</sub> / 25 m	4 x 10 ran 2R <sub>100</sub> stř. ≤ 50 mm	Délka rozptyloměrné hlavně - 150 mm
CI  Z  4090	Horní mez - $H + 5S \leq 350$ mm Spodní mez - $H - 2S \geq 75$ mm	/ hmotnost závaží 55 ± 0,57 g

## BALENÍ

Krabička [ks]	Skupinové balení	Bedna	Rozměr bedny [mm]	N 	B 	K  kód:	Identifikační číslo
50	PE obal s pěti krabičkami (250 ks.) vakuováno	Bedna z vnitřní lepenky se čtyřmi skupinovými obaly (1000 ks.)	220 x 175 x 120	13,0 kg 29 lbs	13,5 kg 30 lbs	1.4 S	UN 0012

INFORMACE UVEDENÉ NA TOMTO LISTU MOHOU BÝT ZMĚNĚNY BEZ OZNÁMENÍ

SELLIER & BELLOT a.s. 258 13 V  ČESKÁ REPUBLIKA  
www.sellier-bellot.cz

Výkres č.:  
OA2 - 2094



### **Skladovacie podmienky**

Náboje musí byť skladované v pôvodných obalech v suchých, čistých a vetraných skladištích s relatívnej vlhkosťou vzduchu 50 % až 65 % a teplotou vzduchu 5 °C až 30 °C. Náboje musí byť chránené proti poveternostným vlivom, zemskej vlhkosť, sálavému teplu topných telies a prímemu slunečnému svetlu. Náboje musí byť uložené tak, aby bola zachovaná bezpečnosť odpovídajúcej platným predpisom.