





KUPNÍ SMLOUVA č. 2822016

podle ustanovení § 2079 a násl. zákona č. 89/2012 Sb., Občanský zákoník, ve znění pozdějších předpisů, (dále jen „občanský zákoník“), kterou na základě rámcové smlouvy č.j. MV- 38599-84/VZ-2015 (dále jen „rámcová smlouva“) uzavřely tyto, dle vlastního prohlášení k právním úkonům způsobilé smluvní strany:

Česká republika – Hasičský záchranný sbor Ústeckého kraje, IČ 
se sídlem Horova 1340/10, Ústí nad Labem 400 01,
zastoupená plk. Ing. Romanem Vyskočilem – ředitelem HZS Ústeckého kraje.
Bankovní spojení: ČNB Ústí nad Labem, č. ú. 
(dále jen „odběratel“)

a

ARCA s.r.o., IČ  **DIČ** 
se sídlem: Vídeňská 342/152, 148 00 Praha 4 - Kunratice
zastoupená: Petrem Šillerem a Přemyslem Bohunem, jednatelem ARCA s.r.o.
Bankovní spojení: Komerční banka a.s., č.ú:  / 0100

zapsaná v obchodním rejstříku u Městského soudu v Praze, oddíl C, vložka 229401
(dále jen „dodavatel“)

Čl. I Předmět smlouvy

1. Předmětem této smlouvy je závazek dodavatele dodat odběrateli **kovový nábytek – dílenské stoly**, dle technické specifikace uvedené v příloze č. 1 této smlouvy (dále jen „zboží“) a převést na odběratele vlastnické právo k tomuto zboží. Odběratel se zavazuje zboží ve výše uvedeném rozsahu převzít a zaplatit za něj kupní cenu sjednanou v článku II. odst. 1 této smlouvy.
2. Součástí závazku dodavatele je rovněž sestavení či montáž zboží v místě plnění, jakož i doprava zboží do místa plnění. Zboží bude nové a nepoškozené.
3. Dodavatel odběrateli odevzdá zboží, jakož i doklady, které se k němu vztahují a jsou potřebné k jeho řádnému užívání, a umožní odběrateli nabýt vlastnického práva ke zboží v souladu s touto smlouvou, a to v termínu sjednaném touto smlouvou.
4. Vlastnické právo ke zboží nabývá odběratel okamžikem jeho převzetí.

Čl. II Kupní cena a platební podmínky

1. Kupní cena je stanovena dohodou smluvních stran a činí:

Bez DPH 21%	113 029,00 Kč
DPH 21%	23 736,09 Kč
Cena celkem	136 765,09 Kč
Cena celkem slovy: stotřicetšesttisícšedemsetšedesátpětkorundevěthaléřů	

2. Sjednaná kupní cena je konečná a zahrnuje veškeré náklady spojené s dodáním zboží (dopravu do místa plnění a montáž, seznámení s obsluhou, skladování, clo, atd.).
3. Cena bude zaplacená na základě faktury vystavené dodavatelem po převzetí zboží odběratelem. Faktura (daňový doklad) vystavená dodavatelem musí obsahovat náležitosti stanovené právními předpisy a dále vyčíslení zvlášť ceny za zboží v Kč bez DPH, zvlášť DPH a celkovou cenu za zboží v Kč včetně DPH. Dodavatel je povinen vystavit fakturu nejpozději do 14-ti kalendářních dnů ode dne předání a převzetí zboží.

4. Úhrada kupní ceny bude provedena bezhotovostně v českých korunách na účet dodavatele č. [redacted] / [redacted]. Kupní cena se považuje za uhrazenou okamžikem odepsání příslušné částky z bankovního účtu odběratele. Pokud odběratel uplatní nárok na odstranění vady zboží ve lhůtě splatnosti faktury, není odběratel povinen až do odstranění vady zboží uhradit kupní cenu. Okamžikem odstranění vady zboží začne běžet nová lhůta splatnosti faktury v délce 30 kalendářních dnů.
5. Dodavatel je povinen přiložit k faktuře originál předávacího protokolu (dodacího listu) a položkový rozpis fakturované částky.
6. Smluvní strany se dohodly na lhůtě splatnosti faktury v délce do 30 kalendářních dnů ode dne prokazatelného doručení faktury odběrateli na kontaktní adresu.
7. Odběratel neposkytuje dodavateli jakoukoliv zálohovou platbu na úhradu kupní ceny a dodavatel prohlašuje, že žádnou zálohovou platbu nepožaduje a požadovat nebude.
8. Odběratel je oprávněn před uplynutím lhůty splatnosti faktury vrátit bez zaplacení fakturu, která neobsahuje náležitosti stanovené touto smlouvou nebo budou-li tyto údaje uvedeny chybně. Dodavatel je povinen podle povahy nesprávnosti fakturu opravit nebo nově vyhotovit. Okamžikem doručení náležitě doplněné či opravené faktury počíná běžet nová lhůta splatnosti v délce 30 kalendářních dnů.

Čl. III Místo plnění a podmínky dodání

1. Místem plnění je

Stanice Děčín, Provaznická 1349, 405 02 Děčín	2ks	Atyp EM A22
Stanice Litoměřice Českolipská1997/11, 412 01 Litoměřice	4ks	Atyp EM-A22
Stanice Žatec, Chmelařské nám. 347, 438 27 Žatec	2ks	Atyp EM-A22

2. Dodavatel se zavazuje odevzdat zboží dle čl. I odst. 1 nejpozději do 45 kalendářních dní nebo do 14. 12. 2016 podle toho, co nastane od podpisu této kupní smlouvy oběma smluvními stranami dříve.
3. Odběratel převezme zboží v místě dodání na základě písemné výzvy dodavatele doručené odběrateli nejméně 1 pracovní den před datem odevzdání a převzetí zboží. Odevzdání a převzetí zboží bude potvrzeno písemně (předávací protokol či dodací list).
4. Dodavatel je povinen odevzdat zboží v množství, druhu a jakosti (technické parametry) dle této smlouvy a při dodržení obchodních podmínek sjednaných v rámcové smlouvě včetně podmínek pro přepravu zboží do místa plnění. Poruší-li dodavatel tyto povinnosti, jedná se o vady plnění. Za vady plnění se považuje i dodání jiného druhu zboží, než určuje tato smlouva.
5. Dodavatel je při odevzdání zboží povinen předat odběrateli také doklady, jež jsou nutné k převzetí a užívání zboží (např. návody k obsluze a údržbě, manuály, záruční listy apod.), a to vše v českém jazyce.
6. Odběratel je oprávněn odmítnout převzít zboží nebo jeho část, pokud vykazuje zřejmé vady v době předání. To platí i při dodání jiného druhu zboží, než určuje tato smlouva.
7. Nebezpečí škody na zboží přechází na odběratele dnem jeho převzetí dle této smlouvy.
8. Dodavatel prohlašuje, že na zboží nevážnou žádnou právní či jiné vady.

Čl. IV Záruka a reklamace vad

1. Dodavatel na zboží dle této smlouvy poskytuje odběrateli záruku za jakost dle ustanovení § 2113 a násl. občanského zákoníku v délce trvání záruční doby minimálně 36 měsíců ode dne protokolárního převzetí zboží odběratelem dle této smlouvy. Technické parametry zboží musí odpovídat veškerým požadavkům stanoveným v této smlouvě a v čl. 5 rámcové smlouvy. Poskytnutím záruky za jakost se dodavatel zavazuje, že věci a další plnění tvořící zboží dle této smlouvy budou odpovídat technické specifikaci stanovené touto smlouvou, smlouvou rámcovou, obecně závaznými právními předpisy či technickými normami, případně, že věci tvořící zboží budou v záruční době způsobilé k použití pro jejich obvyklý účel nebo že si zachovají obvyklé vlastnosti.
2. Veškeré vady zboží nebo jeho části je odběratel povinen uplatnit u dodavatele ve formě písemné reklamace, a to bez zbytečného odkladu po jejich zjištění, včetně přesného popisu a vymezení takových vad.
3. Vady, které se týkají jakosti zboží dodaného v rámci odevzdání zboží, které odběratel zjistí až po jeho převzetí, je dodavatel povinen odstranit nejpozději do 7 dnů od oznámení reklamace dle předchozího odstavce. Dodavatel odstraní vady bezúplatně dodáním náhradního plnění v množství a jakosti dle této smlouvy. Obdobně postupuje dodavatel i v případě, nevyužije-li odběratel svého práva na odstoupení od smlouvy podle článku VI odst. 2. z důvodu podstatného porušení smlouvy ze strany dodavatele uvedeného v čl. VI odst. 3 písm. c).
4. Za účelem opravy či odstranění vad dle tohoto článku dodavatel přebírá a přijímá zboží nebo jeho část v místě plnění dle této smlouvy. Odběratel může, pokud je to možné, na žádost dodavatele zaslat zboží nebo jeho část na adresu udanou dodavatelem, přičemž náklady přepravného hradí dodavatel.
5. V případě, že dodavatel neodstraní řádně a oprávněně reklamované vady ve lhůtách dle tohoto článku, je odběratel oprávněn sjednat nápravu a zajistit odstranění vad jiným způsobem a u třetí strany. Dodavatel se v takovém případě zavazuje uhradit odběrateli veškeré náklady vzniklé v souvislosti s takovýmto odstraněním vad zboží či jeho části.

Čl. V Smluvní pokuty

1. Dodavatel je oprávněn požadovat na odběrateli úrok z prodlení za nedodržení termínu splatnosti faktury ve výši 0,05 % z oprávněně fakturované částky bez DPH za každý i započatý den prodlení. Výše sankce není omezena.
2. Odběratel je oprávněn požadovat na dodavateli smluvní pokutu za nedodržení termínu dodání zboží dle kupní smlouvy, a to ve výši 0,05 % z ceny nedodaného zboží bez DPH za každý i započatý den prodlení. Minimální výše sankce je 1000,- Kč za den. Výše sankce není omezena.
3. Odběratel je oprávněn požadovat na dodavateli smluvní pokutu za nedodržení doby pro odstranění zjištěných vad na základě reklamace, a to ve výši 0,05 % z ceny reklamovaného zboží bez DPH, a to za každý i započatý den prodlení. Minimální výše sankce je 1000,- Kč za každý den takového prodlení dodavatele. Výše sankce není omezena.
4. Úrok z prodlení a smluvní pokuta jsou splatné do 30 kalendářních dnů od data, kdy byla povinné straně doručena písemná výzva k jejich zaplacení oprávněnou stranou, a to na účet oprávněné strany uvedený v písemné výzvě. Ustanovením o smluvní pokutě není dotčeno právo oprávněné strany na náhradu škody.

Čl. VI Odstoupení od smlouvy

1. Od kupní smlouvy lze odstoupit zejména pokud dojde k podstatnému porušení smluvních povinností kteroukoliv ze smluvních stran. Úmysl odstoupit od smlouvy oznámí odstupující druhé straně do 10-ti dnů ode dne, kdy se o takovém porušení dozví.
2. Za podstatné porušení kupní smlouvy ze strany dodavatele se považuje zejména:

- a) prodlení dodavatele s dodáním zboží po dobu delší než 10 kalendářních dnů.
 - b) pokud vůči dodavateli bylo zahájeno insolvenční řízení.
 - c) insolvenční návrh na dodavatele byl zamítnut proto, že majetek dodavatele nepostačuje k úhradě nákladů insolvenčního řízení,
 - d) prodlení s odstraněním vad zboží ve lhůtě stanovené podle čl. IV odst. 3 delší než 7 kalendářních dnů,
3. Za podstatné porušení kupní smlouvy ze strany odběratele se považuje zejména:
- a) prodlení odběratele s úhradou faktury po dobu delší než 15 kalendářních dnů.
 - b) pokud odběratel nezajistí podmínky pro řádné předání zboží a tuto skutečnost nenapraví ani po písemném upozornění v dodatečně přiměřené lhůtě.
4. V případě oprávněného odstoupení kterékoliv ze smluvních stran je druhá smluvní strana povinna uhradit veškeré účelně vynaložené náklady spojené s plněním této smlouvy a případnou náhradu škody.

Čl. VII Ostatní ujednání



1. Smluvní strany jsou povinny bez zbytečného odkladu oznámit druhé smluvní straně změnu údajů uvedených v záhlaví této smlouvy.
2. Veškeré úkony mezi kupujícím a prodávajícím se uskutečňují písemně v listinné nebo elektronické podobě. Písemnosti lze doručit osobně, prostřednictvím osoby, která provádí přepravu zásilek (kurýrní služba), prostřednictvím držitele poštovní licence podle zvláštního právního předpisu, elektronickými prostředky prostřednictvím datové schránky nebo prostřednictvím elektronického tržiště Gemin.
3. Kontaktní osobou dodavatele je:
Petr Šiller, tel. [REDACTED], e-mail: [REDACTED]
4. Kontaktní osobou odběratele je:
 - mjr. Ing. Jiří Hykl, tel. [REDACTED], [REDACTED] e-mail: [REDACTED] za PS Děčín,
 - mjr. Mgr. Lukáš Kébrt, tel. [REDACTED], [REDACTED] e-mail: [REDACTED] za PS Litoměřice,
 - mjr. Ing. Pavel Bem, tel. [REDACTED], [REDACTED] e-mail: [REDACTED] za PS Žatec.
5. Kontaktní osoba odběratele je oprávněna převzít od dodavatele zboží v místě plnění.
6. Dodavatel není bez předchozího písemného souhlasu odběratele oprávněn postoupit práva a povinnosti z této smlouvy na třetí osobu.
7. Dodavatel je ve smyslu ustanovení § 2 písm. e) zákona č. 320/2001 Sb., o finanční kontrole ve veřejné správě a o změně některých zákonů (zákon o finanční kontrole), osobou povinnou spolupůsobit při výkonu finanční kontroly prováděné v souvislosti s úhradou zboží nebo služeb z veřejných výdajů.
8. Dodavatel je povinen archivovat originální vyhotovení smlouvy včetně dodatků, originály účetních dokladů a dalších dokladů vztahujících se k realizaci předmětu této smlouvy po dobu 10 let od jejího splnění. Po tuto dobu je dodavatel povinen umožnit osobám oprávněným k výkonu kontroly projektů provést kontrolu dokladů souvisejících s plněním této smlouvy.

Čl. VIII Změny smlouvy

1. Tuto smlouvu lze měnit pouze formou písemných, vzestupně číslovaných, vzájemně odsouhlasených dodatků podepsaných oběma smluvními stranami.
2. Neplatnost nebo nevynutitelnost některého ustanovení této smlouvy nemá za následek neplatnost nebo nevynutitelnost ostatních ustanovení. Smluvní strany vyvinou veškeré úsilí, aby dotčená ustanovení nahradily ustanovením platným a vynutitelným, které svým smyslem a účelem v nejvyšší možné míře odpovídá dotčenému ustanovení.

IX. Závěrečná ustanovení

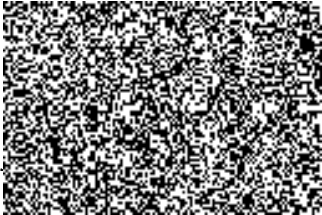
1. Tato smlouva je sepsána ve dvou vyhotoveních s platností originálu, přičemž po jednom vyhotovení náleží každé ze smluvních stran.
2. Smluvní strany se dohodly, že v náležitostech touto smlouvou přímo neupravených se jejich vzájemné vztahy budou řídit právním řádem České republiky, zejména příslušnými ustanoveními občanského zákoníku.
3. Případné spory a nesrovnalosti budou obě smluvní strany řešit dohodou, v opačném případě bude spor projednán před příslušným českým soudem podle českého právního řádu.
4. Nedílnou součástí této smlouvy je:
 - a) příloha č. 1 – technická specifikace zboží
 - b) příloha č. 2 – schéma dodávaného výrobku (katalogový list)
5. Smluvní strany prohlašují, že před podpisem tuto smlouvu řádně, jakož i obsah a rozsah vzájemných plnění z ní vyplývajících, projednaly, smlouvu si přečetly, a že je sepsána podle jejich pravé a svobodné vůle, určitě, vážně a srozumitelně, nikoli pod nátlakem, v tísní nebo za nápadně nevýhodných podmínek a na důkaz toho připojují svoje vlastnoruční podpisy.
6. Tato smlouva nabývá platnosti a účinnosti dnem jejího podpisu oběma smluvními stranami.

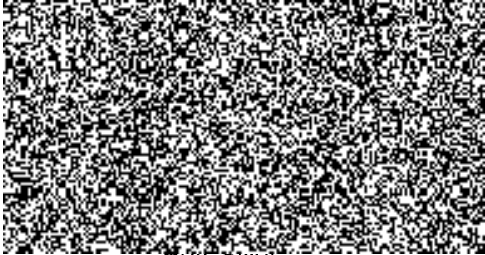
V Ústí nad Labem dne <u>7. 11. 2016</u>	V Praze dne <u>8. 11. 2016</u>
<p>Odběratel:</p> <div data-bbox="256 1373 695 1541" style="border: 1px solid black; padding: 5px;"> <p>Hasičský záchranný sbor Ústeckého kraje Horova 10 400 01 Ústí nad Labem =21=</p> </div> <div data-bbox="336 1570 659 1783" style="text-align: center;">  </div> <p style="text-align: center;">vřchní rada ředitel HZS Ústeckého kraje</p>	<p>Dodavatel:</p> <div data-bbox="995 1361 1107 1487" style="text-align: center;">  </div> <div data-bbox="1171 1361 1353 1435"> <p>ARCA s.r.o. Videňská 342/152 148 00 Praha 4 - Kunratice</p> </div> <div data-bbox="1161 1435 1315 1503" style="text-align: center;">  </div> <div data-bbox="882 1507 1369 1760" style="text-align: center;">  </div> <p style="text-align: center;">Petr Šimer Přemysl Bohun Jednatel ARCA s.r.o.</p>

Příloha č. 1

Příloha č.1 KS 2822016 - technická specifikace - Dílenské stoly pro ÚO Žatec, ÚO Litoměřice a ÚO Žatec						
STANICE - UMÍSTĚNÍ	NÁZEV NÁBYTKU	číslo v EM	Požadovano (ks)	Kč/ks bez DPH	Kč/ks s DPH	Celková cena Kč bez DPH
PS Děčín	Dílenský stůl pro šicí stroj (typ A) š2000 x hl 700-800 x v 850-880, vrchní deska spárovka tl. 40mm, na desce položená hladká guma o síle min. 4mm, místo nohou 1x kontejner o 4 zásuvkách základní řady umístěný vlevo, centrální zámek, 4x úchyt, konstrukce šedá, čela zásuvek - černá nebo modrá a 1x skříňka se stavělnou polici umístěná vpravo, konstrukce šedá, čela zásuvek - černá nebo modrá	A 22-A	1	12 543,00 Kč	15 177,03	12 543,00
PS Děčín	Dílenský stůl pracovní stůl na prostředky SIS (KIS) (typ B) š2000 x hl 600-700 x v 850-880, vrchní deska spárovka tl. 40mm, na desce položená hladká guma o síle min. 4mm, pevné podnoží nebo montovaný rám, 1x podvěsný kontejner o 3 zásuvkách umístěný vlevo, centrální zámek, 3x úchyt, konstrukce šedá, čela zásuvek - černá nebo modrá, stůl má osvětlovací rampu se svítidlem, energo panel se 4 zásuvkami 230V a perforovaný panel/ lištu (nástavba s ca 3 nosníky v šíři stolu), barva konstrukce šedá, čela zásuvek - černá, šedá nebo modrá	A 22-B	1	21 600,00 Kč	26 136,00	21 600,00
PS Litoměřice	Dílenský stůl pro chemickou službu š1200x hl700-800 x v850-880, vrchní deska spárovka tl. 40mm, pevné podnoží, kontejner o 4 zásuvkách základní řady 1x vlevo, centrální zámek, 4x úchyt, konstrukce šedá, čela zásuvek - černá nebo modrá	A 22	1	9 182,00 Kč	11 110,22	9 182,00
PS Litoměřice	Dílenský stůl pro spojovou službu š2000x hl700-800 x v850-880, vrchní deska spárovka tl. 40mm, pevné podnoží, kontejner o 4 zásuvkách základní řady 1x vpravo, 1x vlevo, centrální zámek, 4x úchyt, konstrukce šedá, čela zásuvek - černá nebo modrá, stoly budou vedle sebe je nutná shodná výška	A 22	2	10 724,00 Kč	12 976,04	21 448,00
PS Litoměřice	Dílenský stůl pro chemickou službu š2500x hl700-800 x v850-880, vrchní deska spárovka tl. 40mm, pevné podnoží, kontejner o 4 zásuvkách základní řady 1x vlevo, centrální zámek, 4x úchyt, konstrukce šedá, čela zásuvek - černá nebo modrá,	A 22	1	12 074,00 Kč	14 609,54	12 074,00
PS Žatec	Dílenský kovový stůl š 2000-2100 x hl.685-800 x v.840-880mm - vrchní deska bukové spárovka tl. 40mm, pevné podnoží se spodní traverzou nebo podstavec s nohami nebo paletový podstavec, 2x kontejner se 3 zásuvkami, 2x skříňka s jednou nebo dvěma policemi, vše základní řada, cylindrické zámky, barva konstrukce šedá, čela skříňek a zásuvek - černá nebo modrá	A 22-1	1	27 000,00 Kč	32 670,00	27 000,00
PS Žatec	Dílenský stůl pro chemickou službu š1200x hl700-800 x v850-880, vrchní deska spárovka tl. 40mm, pevné podnoží, kontejner o 4 zásuvkách základní řady 1x vlevo, centrální zámek, 4x úchyt, konstrukce šedá, čela zásuvek - černá nebo modrá	A 22-2	1	9 182,00 Kč	11 110,22	9 182,00
Celková cena Kč bez DPH			8			113 029,00
21% DPH						23 736,09
Celková cena Kč s DPH						136 765,09
Petr Šiller Přemysl Bohun jednatel ARCA s.r.o.						

Příloha č. 2

Dílenský stůl pro ÚO Děčín – atyp A22-A
1x š2000/ v(850-880)/ hl(700-800)

- 1x dílenský stůl pro šicí stroj s kontejnerem a skříňkou se stavitelnou policí š2000/ v(850-880)/ hl(700-800)
- 1x 2000mm buková spárovka o tl. 40mm, s hladkou gumou tl. ca 4mm
- 1x skříňka se stavitelnou policí (základní řady) umístěná vpravo
 - Rozměr ca š480/v662/hl.600mm
 - Nosnost zásuvky 40kg.
 - 1x centrální zámek
 - 4x úchyt zásuvek
 - Barva konstrukce : šedá
 - Barva čel zásuvek: černá, modrá
- 1x kontejner (základní řady) o 4 zásuvkách umístěný vlevo
 - Rozměr ca š480/v662/hl.600mm
 - Nosnost police 40kg.
 - 1x centrální zámek
 - 1x úchyt dvířek
 - Barva konstrukce : šedá
 - Barva čel zásuvek: černá, modrá

Schematický obrázek

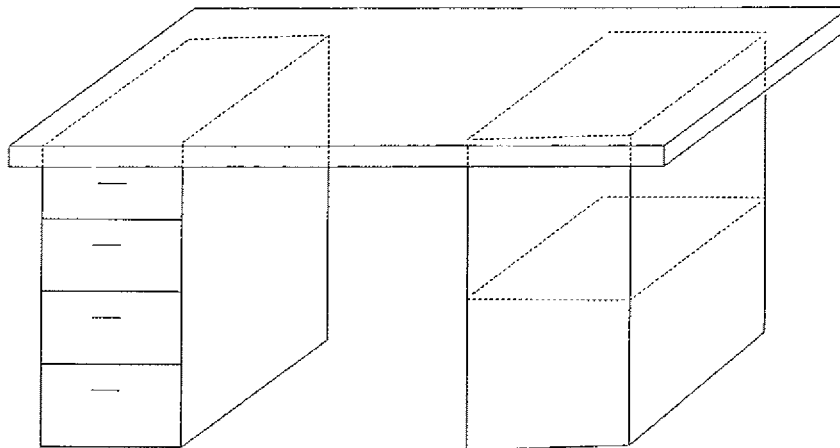

Dílenský stůl pro ÚO Děčín – atyp A22-B 1x š2000/ v(850-880)/ hl(600-700)

1x pracovní stůl na prostředky SIS (KIS) se závěsným boxem, panelem a rampou s osvětlením

š2000/ v(850-880)/ hl(600-700)

- 1x buková spárovka o t. 40mm
 - 1x guma tladká 2000mm a 600-700 guma, tl. ca 4mm
 - 2x kovové párové podnoží o výšce (810-840mm) nebo rám montovaný
 - 1x Podvísaný kontejner o 3 zásuvkách umístěný vlevo. 2x zásuvka o výšce 200mm, a 1x zásuvka o výšce 150mm
rozměr ca 380-420v. dle výšky zásuvky/hl.500-550mm
 - nosnost zásuvky 40kg.
 - 1x centrální zámek
 - 3x úchyt zásuvek
 - Barva konstrukce : šedá
 - Barva čel zásuvek: černá, modrá
 - 1x Osvětlovací rampa se svítidlem
 - 1x Energo kanál se 4 zásuvkami 230V
 - 1x Perforovaný panel/ léta (ca nástavba se 3 nosníky v šíři stolu) o výšce panelu 1000 - 1200mm
- Barva konstrukce - šedá

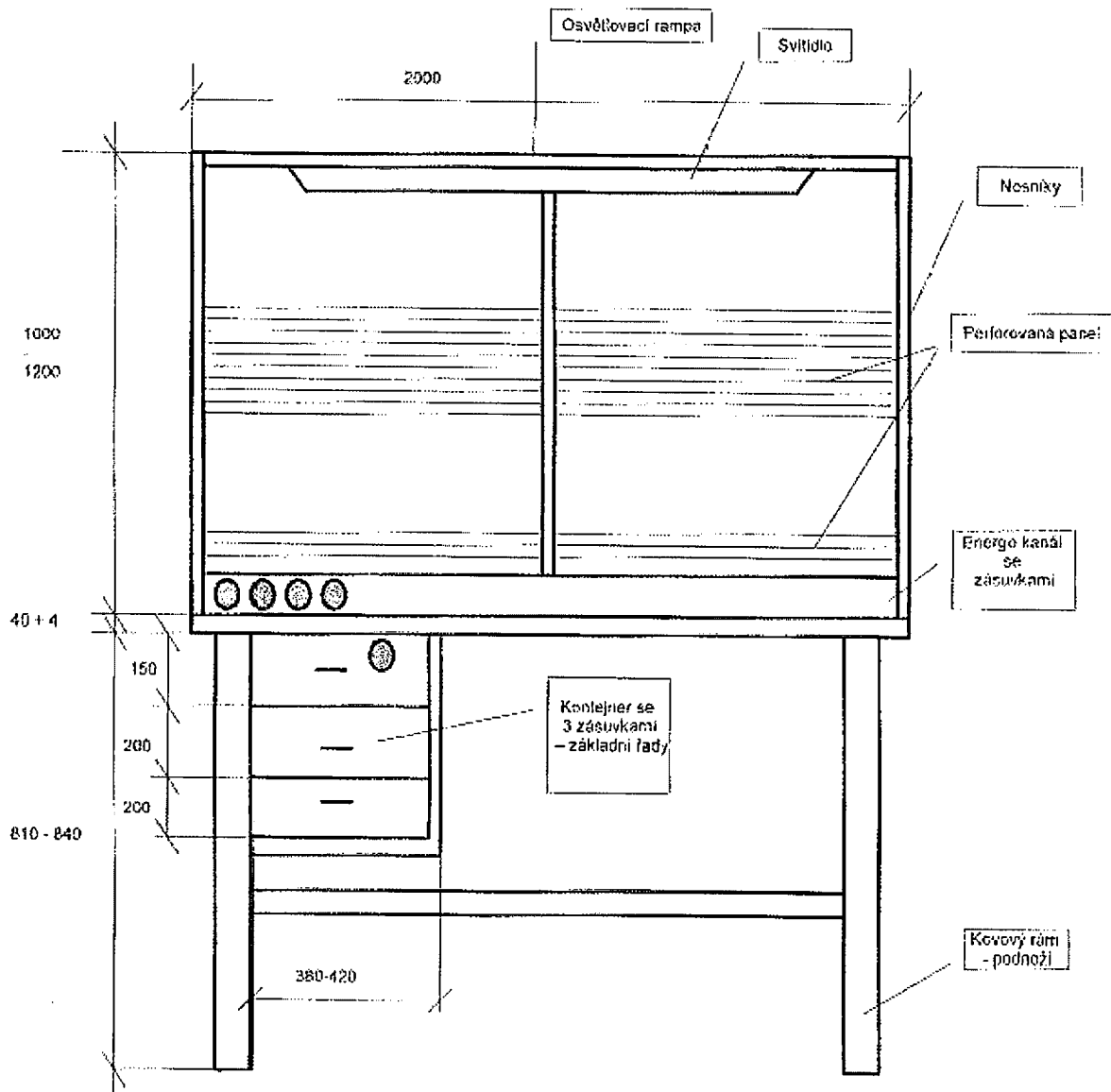

Dílenské stoly pro ÚO Litoměřice – Atyp A22 - 4ks

1x š1200/ v(850-880)/ hl(700-800)

2x š2000/ v(850-880)/ hl(700-800)

1x š2500/ v(850-880)/ hl(700-800)

1x dílenský stůl pro chemickou službu

š1200/ v(850-880)/ hl(700-800)

- 1x 1200mm buková spárovka o tl. 40mm
- 1x kovové pevné podnoží (umístěné vpravo) o výšce (810-840mm)
- 1x kontejner (základní řady) o 4 zásuvkách umístěný vlevo
Rozměr ca š480/v662/hl.600mm
- Nosnost zásuvky 40kg.
- 1x centrální zámek
- 4x úchyt zásuvek
- Barva konstrukce : šedá
- Barva čel zásuvek: černá, modrá

Schematický obrázek

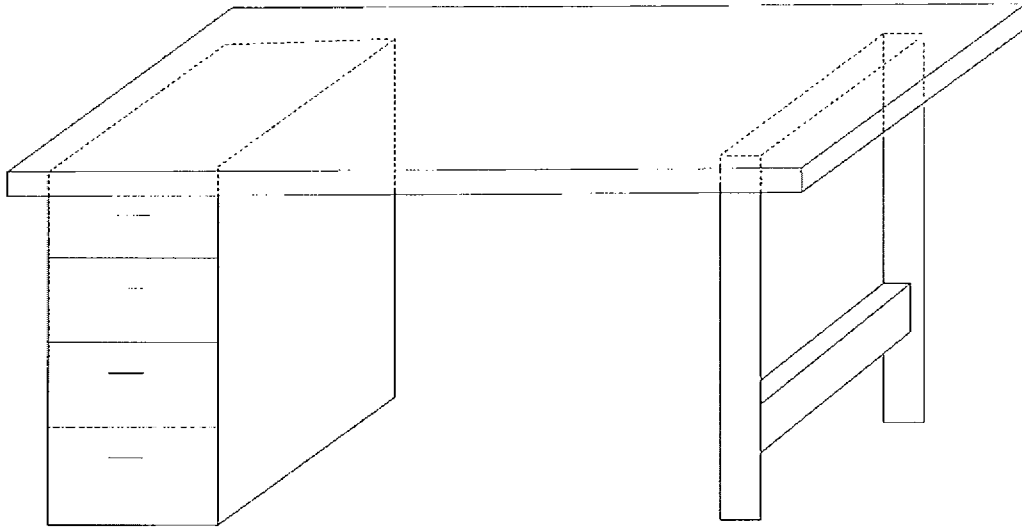

2x dílenský stůl pro spojovou službu (1x s kontejnerem vpravo a 1x s kontejnerem vlevo)

š2000/ v(850-880)/ hl(700-800)

Jeden stůl se skládá z:

- 1x 2000mm buková spárovka o tl. 40mm
- 1x kovové pevné podnoží (umístěné 1x vlevo, 1x vpravo) o výšce (810-840mm)
- 1x kontejner (základní řady) o 4 zásuvkách umístěný 1x vpravo, 1x vlevo
Rozměr ca š480/v662/hl.600mm
- Nosnost zásuvky 40kg.
- 1x centrální zámek
- 4x úchyt zásuvek
- Barva konstrukce : šedá
- Barva čel zásuvek: černá, modrá
- Stoly budou vedle sebe, nutná shodná výška.

1x dílenský stůl pro chemickou službu

š2500/ v(850-880)/ hl(700-800)

- 1x 2500mm buková spárovka o tl. 40mm
- 1x kovové pevné podnoží (umístěné vpravo) o výšce (810-840mm)
- 1x kontejner (základní řady) o 4 zásuvkách umístěný vlevo
Rozměr ca š480/v662/hl.600mm
- Nosnost zásuvky 40kg.
- 1x centrální zámek
- 4x úchyt zásuvek
- Barva konstrukce : šedá
- Barva čel zásuvek: černá, modrá

**Dílenský stůl pro ÚO Žatec – 1ks (A22-1)
1x š1200/ v(850-880)/ hl(700-800)**

1x dílenský stůl pro chemickou službu

š1200/ v(850-880)/ hl(700-800)

- 1x 1200mm buková spárovka o tl. 40mm
- 1x kovové pevné podnoží (umístěné vpravo) o výšce (810-840mm)
- 1x kontejner (základní řady) o 4 zásuvkách umístěný vlevo
 Rozměr ca š480/v662/hl.600mm
- Nosnost zásuvky 40kg.
- 1x centrální zámek
- 4x úchyt zásuvek
- Barva konstrukce : šedá
- Barva čel zásuvek: černá, modrá

Schematický obrázek

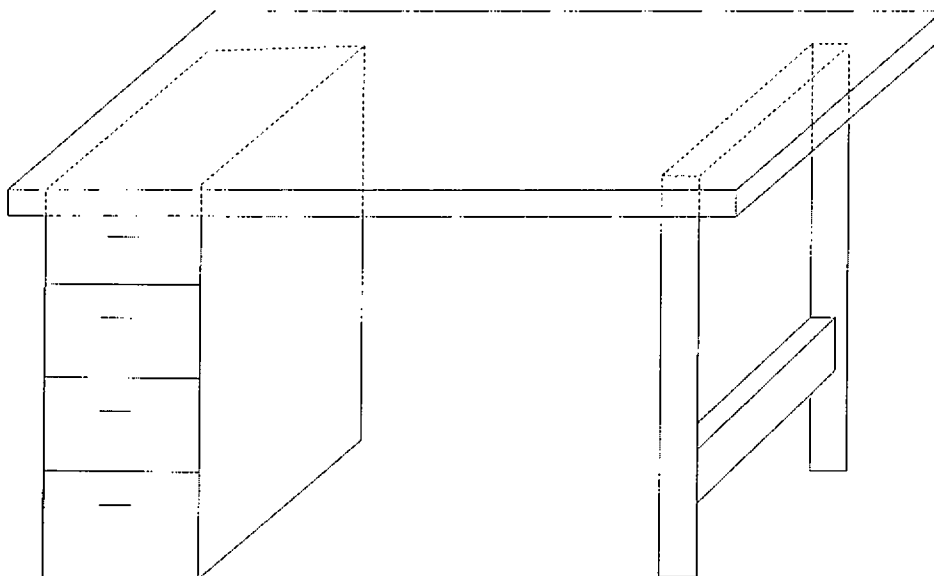

Dílenský stůl pro ÚO Žatec – 1ks (A22-2) 1x š(2000-2100)/ v(840-880)/ hl(685-800)

1x dílenský stůl

š(2000-2100)/ v(840-880)/ hl(685-800)

- 1x 2000--2100 buková spárovka o tl. 40mm
- 2x kovové pevné podnoží/podstavec
- 2x zásuvkový kontejner uzamykatelný (základní řady), 1 zásuvkový kontejner má 3zásuvky (2x nízká zásuvka, 1x vysoká)
- 2x skříňka uzamykatelná (1 skříňka má 1 polici)
- Nosnost zásuvky 40kg.
- 2x centrální zámek pro zásuvky, 2x pro skříňky
- 6x úchyt zásuvek
- Barva konstrukce : šedá
- Barva čel zásuvek: černá, modrá

Schematický obrázek

