

KUPNÍ SMLOUVA č....

kterou podle ust. § 2079 a násl. zák. č. 89/2012 Sb., občanského zákoníku uzavírají níže uvedeného dne měsíce a roku

Smluvní strany:

Střední odborné učiliště Uherský Brod

sídlo: Svatopluka Čecha 1110, 688 01 Uherský Brod

IČ: 00055107

DIČ: CZ00055107, není plátcem DPH

zastoupená: Ing. Ing. Jiřím Polanským, ředitelem školy

bankovní spojení: XXXXXX

číslo účtu: XXXXXX

jako kupující na straně jedné (dále jen „Kupující“)

a

Jméno/název prodávajícího: JAROSPOL Technology s.r.o.

sídlo: / místo podnikání: Dr. Milady Horákové 343/55, 671 72 Miroslav

IČO: 29320984,

DIČ: CZ29320984,

společnost / fyzická osoba zapsaná v obchodním / živnostenském rejstříku vedeném:

Krajský soud v Brně, spisová značka C 77673

pod značkou / číslem: C 77673

zastoupená Ing. Martin Jaroš, jednatel

bankovní spojení: XXXXXX

číslo účtu: XXXXXX

jako prodávající na straně druhé (dále jen „Prodávající“)

takto:

1. Úvodní ustanovení

- 1.1. Kupující prohlašuje, že je veřejným zadavatelem ve smyslu § 4 odst. 1 písm. d) zákona č. 134/2016 Sb., o zadávání veřejných zakázek, ve znění pozdějších předpisů (dále jen „**zákon o VZ**“). Kupující je podle zákona o VZ povinen zadat veřejnou zakázku v zadávacím řízení.
- 1.2. Kupující dále prohlašuje, že oznámil zahájení zadávacího řízení v informačním systému způsobem podle § 212 zákona o VZ otevřené nadlimitní řízení ve smyslu § 56 zákona o VZ za účelem zadání veřejné zakázky s názvem „**SOU Uherský Brod – pořízení strojů pro odborný výcvik žáků**“ (dále jen „**Veřejná zakázka**“). Na základě výsledku otevřeného nadlimitního řízení byla tato část6..... Veřejné zakázky s názvem *Dodávka strojů pro pekařskou dílnu* přidělena Prodávajícímu. Smluvní strany uzavírají tuto smlouvu za účelem splnění předmětu Veřejné zakázky.
- 1.3. Předmět plnění Veřejné zakázky je spolufinancován v rámci poskytnuté dotace z IROP (Integrovaný regionální operační program) a podléhá proto i jeho obecným pravidlům pro žadatele a příjemce.

2. Smluvní strany

- 2.1. Kupující prohlašuje, že je příspěvkovou organizací zřizovatele Zlínského kraje. Kupující dále prohlašuje, že splňuje veškeré podmínky a požadavky v této smlouvě stanovené a je oprávněn tuto smlouvu uzavřít a řádně plnit závazky v ní obsažené.
- 2.2. Prodávající prohlašuje, že je právnickou / fyzickou osobou řádně podnikající podle zákona č. 89/2012 Sb., občanský zákoník, ve znění pozdějších předpisů (dále jen „**občanský zákoník**“), a podle zákona č. 455/1991 Sb., ve znění pozdějších předpisů (živnostenský zákon), která se zabývá prodejem, dodávkou, instalací a montáží zdravotnických přístrojů, jakož i dalšího plnění sjednaného v této smlouvě. Prodávající dále prohlašuje, že splňuje veškeré podmínky a požadavky v této smlouvě stanovené, jakož i podmínky stanovené obecně závaznými právními předpisy, a je oprávněn tuto smlouvu uzavřít a řádně plnit závazky v ní obsažené.
- 2.3. Smluvní strany shodně prohlašují, že tuto smlouvu uzavírají jako podnikatelé v souvislosti s jejich činností.

3. Předmět a účel smlouvy

- 3.1. Účelem této smlouvy je pořízení strojů a učebních pomůcek v níže uvedené specifikaci sloužících pro výuku studentů ve Středním odborném učilišti Uherský Brod.
- 3.2. Prodávající se touto smlouvou zavazuje dodat kupujícímu nové, dosud nepoužité stroje a učební pomůcky (dále také „Zařízení“), dle specifikace uvedené v příloze č. 4 této smlouvy a převést na kupujícího vlastnické právo k zařízení (příloha č. 4 – Technická specifikace dodávky). Příloha č. 4 této smlouvy musí být v souladu s požadavky Kupujícího na minimální technické parametry Zařízení uvedené v příloze č. 1, které je přílohou této smlouvy (příloha č. 1 - Minimální technické parametry). Součástí dodávky zařízení jsou následující věci, doklady a činnosti nezbytné k řádnému užívání Zařízení:
 - doprava zařízení na místo plnění včetně zajištění transportní cesty a zabezpečení všech stavebních konstrukcí proti poškození,
 - uvedení do provozu v souladu s obecně závaznými právními předpisy a předpisy výrobce, včetně zajištění bezplatného autorizovaného servisu po celou dobu trvání záruční doby,
 - provedení instruktáže (zaškolení) 4 osob kupujícího k dodávanému Zařízení v rámci předmětné zakázky, není-li v příloze č. 1 této smlouvy stanoveno jinak, současně i dle požadavků výrobce zařízení, je-li tento požadavek pro konkrétní Zařízení vyžadován výrobcem, to vše v českém jazyce v sídle kupujícího
 - dodací list včetně výrobních čísel Zařízení, pokud tyto zařízení mají výrobní čísla,
 - dodání podkladů potřebných pro provoz Zařízení, zejména uživatelských manuálů (návod k obsluze) v českém jazyce, a to jak v tištěné tak i elektronické podobě,
 - dodání dokladů osvědčujících způsobilost dodávky (Zařízení) k účelu užívání v České republice, prohlášení o shodě dle zákona č. 22/1997 Sb., o technických požadavcích

na výrobky a o změně a doplnění některých zákonů, ve znění pozdějších předpisů (neobsahuje-li prohlášení o shodě zařazení do klasifikační třídy, doloží prodávající současně i prohlášení o zařazení do příslušné klasifikační třídy, popř. doloží kopii rovnocenných dokladů vydaných v členském státě EU).

- 3.3. Technická specifikace dodaných Zařízení je uvedena v příloze č. 1 této smlouvy, která tvoří její nedílnou součást.
- 3.4. Předmětem této smlouvy je dále závazek kupujícího řádně a včas uskutečňenou dodávkou Zařízení převzít a zaplatit za ni dohodnutou cenu.

4. Místo plnění

- 4.1. Místem plnění je Střední odborné učiliště Uherský Brod, Svatopluka Čecha 1110, 688 01 Uherský Brod (dále též jen „**místo plnění**“).

5. Doba plnění

- 5.1. Prodávající se zavazuje fyzicky dodat Zařízení včetně všech věcí, dokladů a činností nezbytných k řádnému užívání Zařízení specifikovaných zejména v bodě 3. 2. této smlouvy ve lhůtě stanovení v příloze č. 1 této smlouvy.

6. Kupní cena

- 6.1. Kupující se zavazuje zaplatit Prodávajícímu kupní cenu za podmínek stanovených v tomto článku smlouvy.

- 6.2. Kupní cena činí celkem za dodávku Zařízení

1.472.000,- (slovy jedenmilion čtyřstasedmdesátdvatisíc

korun českých) bez daně z přidané hodnoty,

tj. **1.781.120,-** (slovy jedenmilion sedmsetosmdesátjednatísíc stodvacet korun českých) včetně daně z přidané hodnoty.

Kupní cena je podrobně rozepsána dle jednotlivých položek a součástí Zařízení v příloze č. 3 této smlouvy (příloha č. 3 – Položkový rozpočet a rekapitulace celkové ceny).

- 6.3. Kupující zaplatí kupní cenu sjednanou v odst. 6. 2. této smlouvy takto:

- 6.3.1. Kupní cena za dodávku Zařízení bude Kupujícím zaplacená po převzetí a předání Zařízení na základě potvrzených předávacích protokolů, tzn. po dodání Zařízení včetně všech součástí a příslušenství, provedení montáže a instalace Zařízení v místě plnění, jeho uvedení do provozu, zaškolení osob kupujícího, návodu k použití a veškerých dalších nákladů a výdajů prodávajícího spojených s realizací této kupní smlouvy, to vše v rozsahu nezbytném k řádnému užívání Předmětu smlouvy. Kupní cena v sobě zahrnuje i veškeré další související náklady, které byly přímo či nepřímo vyjmenovány v čl. 3.2. této smlouvy.

- 6.3.2. Faktura (celkem dojde k vystavení 1 faktury) bude splatná do šedesáti (60) kalendářních dnů ode dne jejího vystavení. Prodávající je povinen zaslat fakturu Kupujícímu způsobem uvedeným v odst. 6. 6. této smlouvy nejpozději následující pracovní den po jejím vystavení. Faktura bude vystavena nejpozději do patnácti (15) kalendářních dnů ode dne splnění podmínek dle čl. 6.3.1. resp. 6.3.2. této smlouvy. Prodávající nemá právo požadovat po Kupujícím zaplacení zálohy.

- 6.4. Kupující je povinen zaplatit Prodávajícímu kupní cenu na základě faktury vystavené v souladu s odst. 6.3.1. a 6.3.2. této smlouvy a ve lhůtě splatnosti stanovené v odst. 6.3.2. této smlouvy. Kupující zaplatí kupní cenu převodem na bankovní účet Prodávajícího uvedený v záhlaví této smlouvy.

- 6.5. Prodávající se zavazuje uvést na vystavených fakturách číslo této smlouvy a registrační číslo projektu: CZ.06.2.67/0.0/0.0/16_050/0002676 a názvem projektu: " SOU Uherský Brod – pořízení strojů pro odborný výcvik žáků".

- 6.6. Faktura musí být vystavena a zaslána ve formě stanovené v předchozím odstavci této smlouvy a musí obsahovat údaje vyplývající z příslušných právních předpisů a rovněž údaje stanovené v odst. 6.7. této smlouvy. Nedílnou součástí faktury bude oboustranně podepsaný dodací list.
- 6.7. Faktura Prodávajícího musí dále obsahovat následující údaje: označení smluvních stran a adresy jejich sídla, IČ a DIČ smluvních stran, číslo faktury, den vystavení a den splatnosti faktury, den uskutečnění zdanitelného plnění, označení peněžního ústavu a číslo účtu, na který se má platit v souladu s touto smlouvou, název Veřejné zakázky, fakturovanou částku, event. razítko, podpis oprávněné osoby a případné další náležitosti stanovené příslušnými právními předpisy.
- 6.8. Nebude-li faktura vystavena a zaslána ve stanovené formě, nebo nebude-li obsahovat stanovené náležitosti, nebo v ní nebudou správně uvedené údaje dle této smlouvy, je Kupující oprávněn fakturu vrátit Prodávajícímu ve lhůtě osmi (8) dnů od jejího obdržení. V takovém případě se přeruší běh lhůty splatnosti a nová lhůta splatnosti počne běžet doručením opravené faktury.
- 6.9. Kupní cena uvedená v odst. 6.2. této smlouvy představuje cenu konečnou, která v sobě zahrnuje veškeré náklady spojené s dodávkou, zejména případné daně (zejména daň z přidané hodnoty), poplatky, cla a jiné podobné platby včetně nákladů na balení, dopravu Předmětu smlouvy do místa plnění, montáž, instalaci a pojištění a další související náklady (zejm. na činnosti uvedené v čl. 3.2.), jak vyplývá z této smlouvy. Veškeré náklady spojené s dodávkou, montáží, instalací a uvedením Předmětu smlouvy do běžného provozu nese výlučně Prodávající, pokud tato smlouva výslovně nestanoví jinak.
- 6.10. Kupní cena se považuje za zaplacenou v okamžiku, kdy byla příslušná částka odepsána z účtu Kupujícího (resp. z účtu, ze kterého bude poukazována) ve prospěch účtu Prodávajícího.
- 6.11. Kupující není v prodlení se splněním svého peněžitého závazku po dobu, po kterou je Prodávající v prodlení se splněním některé ze svých povinností dle tohoto článku smlouvy.
- 6.12. Kupující je oprávněn započíst si jakoukoli svoji peněžitou pohledávku vůči peněžité pohledávce Prodávajícího podle této smlouvy. Kupující je oprávněn odepřít plnění z této smlouvy v případě, že závazek Prodávajícího z této a/nebo jiné smlouvy nebyl splněn řádně nebo včas.

7. Povinnosti Prodávajícího

- 7.1. Prodávající se při plnění Předmětu smlouvy a jeho uvádění do provozu zavazuje dodržovat předpisy bezpečnosti a ochrany zdraví při práci, požární, hygienické a ostatní aplikovatelné právní předpisy.
- 7.2. Prodávající je povinen počínat si při plnění smlouvy tak, aby provoz Kupujícího (zejména provoz v místě plnění) byl dotčen a omezen v nejmenší možné míře. Prodávající je dále povinen předcházet škodám, ke kterým by mohlo dojít při plnění smlouvy, a učinit veškerá potřebná opatření, aby nedošlo ke vzniku škod a aby rozsah případně způsobených škod byl co nejnižší.
- 7.3. Prodávající je povinen do data předání a převzetí Předmětu smlouvy dle čl. 9. této smlouvy uskutečnit instruktáž (zaškolení) obsluhy, včetně vystavení protokolu o této instruktáži pověřeným pracovníkům Kupujícího v místě plnění a v potřebném rozsahu a předvést ukázkou funkci Předmětu smlouvy tak, aby tito mohli Předmět smlouvy řádně, bez obtíží a v souladu s příslušnými právními předpisy ovládat a užívat. Školení musí být provedeno v českém jazyce. Po ukončení školení vystaví Prodávající písemný protokol o zaškolení všech zaškolených osob, který bude dokladem o jejich způsobilosti řádně, rutinně a v souladu s příslušnými právními předpisy ovládat a užívat Předmět smlouvy.
- 7.4. Prodávající odpovídá Kupujícímu za to, že Předmět smlouvy bude v souladu s příslušnými právními předpisy a bude plně způsobilý plnit svoji funkci v rozsahu a za účelem vyplývajícím z této smlouvy a Zadávací dokumentace, jinak v rozsahu obvyklém pro Předmět smlouvy daného druhu a způsobu využití. Prodávající dále odpovídá Kupujícímu za to, že Předmět smlouvy bude plně použitelný k účelu, pro který si Kupující tento Předmět smlouvy objednal.

- 7.5. Prodávající je povinen postupovat při plnění této smlouvy řádně, poctivě a s odbornou péčí a předcházet hrozícím škodám. Prodávající je povinen dodat Kupujícímu Zařízení nové, nepoužité.
- 7.6. Prodávající je povinen opatřit veškeré věci potřebné ke splnění této smlouvy, pokud tato smlouva výslovně nestanoví jinak.
- 7.7. Prodávající je povinen včas doložit všechna povolení, souhlasy, schválení zkoušky, atesty a ostatní náležitosti potřebné a/nebo obvyklé pro uvedení Předmětu smlouvy do řádného provozu a pro jeho následné používání Kupujícím tak, aby používání Předmětu smlouvy při provozu nebylo ničím a nijak omezeno.
- 7.8. Prodávající musí být pojištěn pro případ vzniku škody způsobené svojí provozní činností a pro případ škody způsobené vadou dodaného Předmětu smlouvy až do doby uplynutí sjednané záruční doby dle čl. 11. Minimální limit pojistného plnění dle věty předchozí je stanoven ve výši 20% z celkové sjednané ceny bez DPH. Doklad o pojištění je Prodávající povinen na vyžádání předložit Kupujícímu nejpozději do 10 kalendářních dnů ode dne obdržení předmětné žádosti. Nepředložení dokladu o pojištění nejpozději do 10 kalendářních dnů ode dne obdržení předmětné žádosti, opravňuje Kupujícího k odstoupení od Smlouvy.
- 7.9. Prodávající se zavazuje, že provede 1x ročně odborné školení pro studenty školy v obsluze a používání dodaných Zařízení, včetně informací o nových technologiích v dané profesi, a to v rozsahu: dvě třídy x 4 hodiny (v době od 8 – 12 hod. v období školního roku) v roce dodání a následujících 5 letech, příslušný termín školení určí kupující (minimálně 21 dnů před požadovaným školením oznámí kupující termín písemně prodávajícímu). Školení má Prodávající zahrnuto ve sjednané ceně.
- 7.10. Prodávající odpovídá za plnění svých poddodavatelů v plném rozsahu, jakoby se jednalo o jeho vlastní plnění.
- 7.11. Prodávající je povinen uchovávat veškerou dokumentaci související s realizací projektu včetně účetních dokladů minimálně do konce roku 2028. Pokud je v českých právních předpisech stanovena lhůta delší, musí ji žadatel/příjemce použít.
- 7.12. Prodávající je povinen minimálně do konce roku 2028 poskytovat požadované informace a dokumentaci související s realizací projektu zaměstnancům nebo zmocněncům pověřených orgánů (CRR, MMR ČR, MF ČR, Evropské komise, Evropského účetního dvora, Nejvyššího kontrolního úřadu, příslušného orgánu finanční správy a dalších oprávněných orgánů státní správy) a je povinen vytvořit výše uvedeným osobám podmínky k provedení kontroly vztahující se k realizaci projektu a poskytnout jim při provádění kontroly součinnost. V případě porušení těchto povinností odpovídá Prodávající za způsobenou škodu.

8. Práva a povinnosti Kupujícího

- 8.1. Kupující se zavazuje umožnit Prodávajícímu dodávku, montáž, instalaci a uvedení Předmětu smlouvy do provozu v místě sjednaného.
- 8.2. Kupující se zavazuje na svůj náklad provést technickou připravenost na umístění, montáž a instalaci Předmětu smlouvy a jeho uvedení do provozu, aby mohl Prodávající řádně plnit závazky z této smlouvy. Tento závazek Kupujícího zahrnuje pouze zajištění přívodů a odvodu na určená místa, nikoliv napojení Předmětu smlouvy na tyto přívody a odvody, které svým nákladem zajišťuje Prodávající. Tato povinnost se týká zařízení, u kterých to bude vyžadovat v potřebném rozsahu kupující na základě objektivních podmínek v místě plnění.
- 8.3. Kupující je povinen převzít řádně dodaný Předmět smlouvy v místě určeném touto smlouvou (místo plnění) a v souladu s článkem 9. této smlouvy.
- 8.4. Kupující se zavazuje umožnit Prodávajícímu a jeho pracovníkům a dalším osobám oprávněně se podílejícím na plnění této smlouvy nerušený a dostatečný přístup do místa plnění. Prodávající je však při tom povinen respektovat podmínky provozu a zajištění bezpečnosti v místě plnění.
- 8.5. Kupující je oprávněn pověřit osobu či osoby, aby dohlížely na plnění této smlouvy a kontrolovaly, zda Prodávající řádně a včas plní své povinnosti dle této smlouvy. Osoba pověřená ve smyslu tohoto ustanovení smlouvy je oprávněna být přítomna v místě plnění během plnění této smlouvy Prodávajícím.

- 8.6. V případě nejasností či rozporů při plnění této smlouvy je Kupující oprávněn udělovat Prodávajícímu pokyny týkající se plnění této smlouvy a postupu při jejím plnění, přičemž tyto pokyny musejí být v souladu s účelem smlouvy. Prodávající je povinen takové pokyny respektovat.
- 8.7. Kupující není povinen od Prodávajícího odebírat jakýkoliv spotřební materiál určený pro užívání Předmětu smlouvy (Zařízení), zejména pokud jde o spotřební materiál určený k jeho provozu.

9. Převzetí Předmětu smlouvy

- 9.1. Kupující je povinen Předmět smlouvy převzít, jakmile bude dodávka ve smyslu čl. 3.2 Smlouvy splněna ve všech částech a Prodávající jej k převzetí vyzve.
- 9.2. Předpokladem předání a převzetí Předmětu smlouvy je prokázání, že Předmět plnění je způsobilý plnit své funkce a vlastnosti vyplývající z technické specifikace dle přílohy č. 4 této smlouvy. Během předávání a převzetí Předmětu smlouvy Prodávající předvede v místě plnění Kupujícímu, že Předmět smlouvy má vlastnosti a plní funkce stanovené touto smlouvou. Prodávající je povinen písemně oznámit Kupujícímu pracovní den, kdy má dojít k předání a převzetí Předmětu smlouvy v místě plnění s dostatečným předstihem, nejméně však tři (3) pracovní dny předem.
- 9.3. Smluvní strany sepíší o předání a převzetí Předmětu smlouvy předávací protokol.
- 9.4. Kupující je oprávněn odmítnout převzetí Předmětu smlouvy od Prodávajícího zejména v případě, že Předmět smlouvy bude vykazovat jakoukoliv vadu nebo nedodělek bránící provozu.

10. Přechod vlastnictví a nebezpečí škody

- 10.1. Vlastnictví k Zařízení a všem jeho součástem a příslušenství přechází na Kupujícího předáním a převzetím Předmětu smlouvy v souladu s článkem 9. této smlouvy.
- 10.2. Nebezpečí škody na Zařízení přechází na Kupujícího předáním a převzetím Předmětu smlouvy v souladu s článkem 9. této smlouvy.

11. Záruka a práva z vadného plnění

- 11.1. Prodávající po vzájemné dohodě s Kupujícím přijímá závazek s tím, že poskytuje na Zařízení včetně všech jeho součástí a příslušenství, jež tvoří předmět této smlouvy, záruku za jakost ve smyslu ust. § 2113 občanského zákoníku. Prodávající odpovídá Kupujícímu za to, že Předmět smlouvy bude mít v okamžiku jeho předání a převzetí dle článku 9. této smlouvy i po celou záruční dobu vlastností stanovené touto smlouvou, že bude bez vad a že bude způsobilý pro užívání ke smluvenému, jinak obvyklému účelu. Záruční doba, podmínky záruky a záručního servisu jsou blíže upraveny v příloze č. 2 (příloha č. 2 – Záruka a záruční podmínky), která je nedílnou součástí této smlouvy.
- 11.2. Záruční doba stanovená v příloze č. 2 této smlouvy začíná běžet ode dne následujícího po předání a převzetí Předmětu smlouvy v souladu s článkem 9. této smlouvy.
- 11.3. Prodávající odpovídá Kupujícímu za to, že Předmět smlouvy bude dodán v souladu s příslušnými právními předpisy a v souladu s touto smlouvou včetně jejích příloh.
- 11.4. Prodávající rovněž odpovídá za faktické i právní vady zařízení dle ust. § 2099 a násl. občanského zákoníku. Dodání vadného plnění se přitom vždy považuje za podstatné porušení smlouvy. Kupující má v případě vzniku práv z vadného plnění nároky uvedené v právních předpisech a to zejména v občanském zákoníku.
- 11.5. Volba mezi nároky (z titulu odpovědnosti Prodávajícího za vadné plnění) náleží vždy Kupujícímu, a to bez ohledu na jejich pořadí a na běh lhůt dle příslušných ustanovení občanského zákoníku (zejména § 2106 a § 2112 občanského zákoníku).
- 11.6. Práva z vadného plnění jsou řádně a včas uplatněna Kupujícím, pokud je Kupující oznámí Prodávajícímu do konce záruční doby. Oznámení práva z vadného plnění se považuje za řádně učiněné také v případě, jestliže je Kupující zašle Prodávajícímu elektronickou formou na e-mailovou adresu uvedenou Prodávajícím.

- 11.7. V případě sporu smluvních stran o délku lhůty „bez zbytečného odkladu“ či „bezodkladně“ je vždy rozhodující stanovisko Kupujícího.

12.Sankce

- 12.1. Prodávající je povinen zaplatit Kupujícímu smluvní pokutu ve výši 0,25 % z kupní ceny včetně DPH dle odst. 6.2. této smlouvy za každý kalendářní den prodlení se splněním závazného termínu stanoveného v odst. 5.1. této smlouvy.
- 12.2. Pokud Prodávající poruší svůj závazek uvedený v odst. 7.11. této smlouvy, zavazuje se Kupujícímu uhradit jednorázovou smluvní pokutu ve výši 0,05 % z kupní ceny včetně DPH dle odst. 6.2. této smlouvy.
- 12.3. Prodávající se zavazuje plnit povinnosti, jejichž splnění je zajištěno smluvní pokutou, i po zaplacení smluvní pokuty.
- 12.4. Přesáhne-li výše škody, způsobené Kupujícímu porušením povinnosti zajištěné smluvní pokutou, smluvní pokutu, zavazuje se Prodávající nahradit Kupujícímu způsobenou škodu přesahující smluvní pokutu.
- 12.5. Smluvní pokuta je splatná nejpozději do sedmi (7) dnů poté, co Prodávající poruší smluvní povinnost, jejíž splnění je zajištěno smluvní pokutou. Bez ohledu na ujednání předchozí věty je smluvní pokuta vždy splatná nejpozději do sedmi (7) dnů poté, co Kupující požádá Prodávajícího o zaplacení smluvní pokuty.
- 12.6. Smluvní strany se zavazují zaplatit druhé smluvní straně úrok z prodlení ve výši stanovené obecně závazným právním předpisem z dlužné částky za každý den prodlení se splněním svého peněžitého závazku dle této smlouvy.
- 12.7. Za porušení právní povinnosti ve smyslu této smlouvy se rovněž považuje, jestliže se některé prohlášení Prodávajícího, učiněné v této smlouvě nebo v souvislosti s plněním této smlouvy, ukáže být nepravdivým, nepřesným či zavádějícím (dále též jen „**Porušení prohlášení**“). Prodávající se zavazuje nahradit Kupujícímu škodu, a to včetně nemajetkové újmy, která mu vznikne v příčinné souvislosti s Porušením prohlášení, neboť Porušení prohlášení se považuje za porušení povinnosti Prodávajícího jednat poctivě, čestně, svědomitě, s péčí řádného hospodáře a v souladu se zásadami poctivého obchodního styku a dále za porušení povinnosti Prodávajícího předcházet hrozícím škodám.

13.Ochrana informací

- 13.1. Smluvní strany se zavazují dodržovat mlčenlivost a zachovávat výrobní či obchodní tajemství druhé smluvní strany, a to ohledně všech skutečností, o kterých se dozvěděly v souvislosti s touto smlouvou a které takto případně budou dotčenou smluvní stranou výslovně označeny, nepůjde-li o skutečnosti obecně známé.
- 13.2. Omezení stanovená v odst. 13.1.této smlouvy se nevztahují na poskytování informací spolupracujícím osobám a/nebo konzultantům obou smluvních stran v potřebném rozsahu, pokud tyto spolupracující osoby a/nebo konzultanti budou zavázáni k ochraně informací nejméně ve stejném rozsahu jako smluvní strany. Omezení stanovená v odst. 13. 1 této smlouvy se dále nevztahují na zveřejnění informací a celého textu smlouvy v registru smluv podle zákona č. 340/2015 Sb., o zvláštních podmínkách účinnosti některých smluv, uveřejňování těchto smluv a o registru smluv (zákon o registru smluv), zveřejnění informací a smlouvy na profilu zadavatele veřejné zakázky, ani na poskytnutí informací včetně celého textu smlouvy v souladu s ustanovením zákona č. 106/1999 Sb., o svobodném přístupu k informacím. Smluvní strany k tomu shodně prohlašují, že text této uzavřené kupní smlouvy neobsahuje žádné skutečnosti ve smyslu čl. 13.1.
- 13.3. Smluvní strany jsou však oprávněny podávat potřebná vysvětlení a údaje příslušným oprávněným státním a veřejným úřadům a institucím v České republice a/nebo oprávněným veřejným úřadům a institucím Evropské unie, pokud jsou k tomu povinny dle příslušných obecně závazných právních předpisů.
- 13.4. Získá-li některá smluvní strana od druhé smluvní strany dokumenty, které obsahují skutečnosti chráněné dle tohoto článku smlouvy, bez ohledu na jejich formu, která může být listinná či elektronická, je tato smluvní strana povinna zajistit bezpečné uložení těchto dokumentů tak,

aby nemohlo dojít k prozrazení či zneužití chráněných skutečností. Smluvní strany jsou povinny si bez zbytečného odkladu po ukončení této smlouvy vrátit veškeré dokumenty, které obsahují skutečnosti chráněné dle tohoto článku smlouvy, a to bez ohledu na jejich formu, která může být listinná či elektronická, pokud z této smlouvy nebo jejího účelu nevyplývá jinak.

- 13.5. Smluvní strany se zavazují dodržovat povinnosti uvedené v tomto článku smlouvy po celou dobu trvání smlouvy i po úplném splnění závazků podle této smlouvy.
- 13.6. Prodávající se výslovně zavazuje zachovávat mlčenlivost o všech osobních údajích a/nebo jiných údajích chráněných zvláštními právními předpisy, se kterými se případně dostane do styku při plnění této smlouvy. Prodávající se zavazuje po ukončení této smlouvy odstranit veškeré údaje a data uložená ve své výpočetní technice a/nebo na paměťových médiích nebo uložená v listinné podobě tak, aby tyto údaje a data nebylo možno žádným způsobem zneužít, obnovit a/nebo s nimi dále jakkoli nakládat.
- 13.7. Při nakládání s osobními údaji a/nebo jinými údaji chráněnými zvláštními právními předpisy, se kterými se případně Prodávající dostane do styku při plnění této smlouvy, je vždy rozhodujícím hlediskem ochrana práv a zájmů Kupujícího.

14.Právní nástupnictví

- 14.1. Kupující je oprávněn svá práva i povinnosti podle této smlouvy postoupit a/nebo převést písemnou smlouvou jakékoliv třetí osobě, a to v celku nebo jednotlivě a po částech. K tomu dává Prodávající Kupujícímu svůj výslovný souhlas. Prodávající se zavazuje poskytnout Kupujícímu potřebnou součinnost k postoupení a/nebo převodu jeho práv a povinností podle této smlouvy na třetí osobu, a to ve formě a způsobem, které jsou k tomu případně potřebné podle příslušné právní úpravy.
- 14.2. Prodávající není oprávněn postoupit práva, povinnosti, závazky a pohledávky z této smlouvy třetí osobě bez předchozího písemného souhlasu Kupujícího.

15.Komunikace smluvních stran a pověřené osoby

- 15.1. Jakékoliv písemnosti doručované dle této smlouvy si vzájemně smluvní strany doručují na adresy uvedené v záhlaví této smlouvy, příp. na jinou adresu, kterou smluvní strana prokazatelně předem označí druhé straně jako kontaktní adresu pro doručování. Pokud na takto dohodnutých adresách nebude adresát zastižena (listina bude vrácena poštou s označením, že druhá smluvní strana nebyla zastižena), stává se doručení této listiny účinným ke dni, kdy byl doporučený dopis s doručenkou poštou vrácen druhé smluvní straně.
- 15.2. Jakékoliv písemnosti běžného charakteru (nikoliv zejména písemnosti, jejichž předmětem je návrh či akceptace změny smlouvy, výtky porušení smluvní povinnosti, uplatnění sankce, odstoupení od smlouvy), jakož i nároky Kupujícího dle čl. 11 této smlouvy mohou být doručovány též na e-mailové adresy označené druhou smluvní stranou, prostřednictvím datových schránek, popř. jiným způsobem smluvními stranami v průběhu trvání spolupráce dle této smlouvy dohodnutým.
- 15.3. Jakékoliv změny této smlouvy je možné činit pouze po jejich odsouhlasení příslušnými orgány obou smluvních stran a pouze formou dodatků podepsaných ze strany Kupujícího i Prodávajícího jejich statutárními orgány, popř. jinými orgány či osobami prokazatelně vybavenými písemnou plnou mocí a oprávněnými činit jménem nebo za příslušnou smluvní stranu takové právní jednání.

16.Závěrečná ustanovení

- 16.1. Smluvní strany prohlašují, že si tuto smlouvu přečetly, že s jejím obsahem souhlasí a že vyjadřuje jejich pravou, svobodnou a vážnou vůli. Smluvní strany dále prohlašují, že tuto smlouvu neuzavřely v tísní ani za nápadně nevýhodných podmínek. Na důkaz toho připojují své vlastnoruční podpisy.
- 16.2. Pokud v této smlouvě není stanoveno jinak, řídí se právní vztahy z ní vzniklé právním řádem České republiky, zejména zákonem č. 89/2012 Sb., občanský zákoník, ve znění pozdějších předpisů, a zákonem č. 121/2000 Sb. (autorský zákon), ve znění pozdějších předpisů.

- 16.3. Tato smlouva se uzavírá písemně a představuje úplnou dohodu smluvních stran o předmětu této smlouvy a nahrazuje veškerá předešlá ujednání smluvních stran ústní i písemná týkající se předmětu této smlouvy.
- 16.4. Nedílnou součástí této smlouvy jsou její Přílohy č. 1 až č. 4. Smluvní strany prohlašují, že se s těmito přílohami řádně seznámily a že porozuměly jejich obsahu. (č. 1 - Minimální technické parametry, č. 2 - Záruka a záruční podmínky, č. 3 – Položkový rozpočet a rekapitulace celkové ceny, č. 4 - Technická specifikace dodávky. Tato smlouva může být měněna pouze písemnými, číslovanými dodatky, uzavřenými na základě dohody obou smluvních stran.
- 16.5. Neplatnost jednotlivého ustanovení této smlouvy, nezpůsobuje neplatnost smlouvy jako celku. Smluvní strany se zavazují takové ustanovení nahradit bez zbytečného odkladu jiným ustanovením, které bude platné a které svým obsahem bude nejvíce odpovídat smyslu a hospodářskému účelu původního ustanovení a této smlouvy. Toto ustanovení smlouvy se přiměřeně použije i při eventuálním doplnění chybějících částí smlouvy.
- 16.6. Smluvní strany se zavazují řešit případné spory vzniklé z této smlouvy nebo v souvislosti s ní smírem v souladu s účelem této smlouvy. Nepodaří-li se vyřešit případný spor smírnou cestou, přísluší o něm rozhodnout soudům.
- 16.7. Tato smlouva byla sepsána ve čtyřech (4) vyhotoveních v českém jazyce, když každé vyhotovení smlouvy má platnost originálu. Každá ze smluvních stran obdrží po dvou (2) vyhotoveních smlouvy.
- 16.8. Prodávající výslovně souhlasí se zveřejněním celého textu této smlouvy v informačním systému veřejné správy – Registru smluv.
- 16.9. Smluvní strany se dohodly, že zákonnou povinnost dle § 5 odst. 2 zákona o registru smluv splní kupující.
- 16.10. Tato smlouva nabývá účinnosti dnem jejího zveřejnění Registru smluv dle zákona č. 340/2015 Sb. a je závazná pro případné právní nástupce obou smluvních stran.

Kupující:

Prodávající:

V Uherském Brodě dne 2. 8. 2018

V Miroslavi dne 2. 8. 2018

.....
Ing. Jiří Polanský
ředitel školy
Střední odborné učiliště Uherský Brod

.....
Ing. Martin Jaroš
jednatel
JAROSPOL Technoav s.r.o.

Příloha č. 1 - Minimální technické parametry

Požadované stroje a učební pomůcky:

- a/ provalovací stroj se základnou (profese pekař)
- b/ sestava pecí s kynárnou č. 1 – velká kombinace (profese pekař)
- c/ sestava pecí s kynárnou č.2 – sázecí/sálavé (profese pekař)
- d/ dělička těsta periodická s vykulováním, automat (profese pekař)
- e/ rohlíkový stroj s dovalovacím stolem (profese pekař)
- f/ planetový mixer, kapacita min . 40 litrů (profese pekař)

Minimální technické parametry (dále také „technické parametry“):

a/ provalovací stroj se základnou (profese pekař)

- šířka válců minimálně 500 mm,
- průměr válců minimálně 80 mm
- délka každého pásu (ramene) 1000 mm,
- manuální ovládání,
- sklápěcí ramena pro úsporu místa
- základna (podstavec) na kolečkách pro snadnou manipulaci

b/ sestava pecí s kynárnou č. 1 – velká kombinace (profese pekař)

- podstavná kynárna na kolečkách s kapacitou minimálně 20 pečných plechů o velikosti 60 x 40 cm
- elektrická sázecí/etážová pec se sálavým teplem s pečením na desce s kapacitou minimálně 4 pečné plechy o velikosti 60 x 40 cm, s generátorem páry a elektronickým programovatelným ovládáním, tepelný výkon min. 15 kW,
- 2 ks – elektrická konvekční/horkovzdušná pec každá s kapacitou minimálně 4 pečné plechy o velikosti 60 x 40 cm, s generátorem páry na bázi masivního kovového bloku v peci (nestačí pouze nástřikové zvlhčování do ventilátoru), s elektronickým programovatelným ovládáním, tepelný výkon min. 10 kW/pec,
- digestoř,
- sestava jako celek musí obsahovat všechny výše uvedené zařízení smontované dohromady s možností manipulace na kolečkách, maximální šířka sestavy je stanovena na 175 cm a výška 220 cm vč. digestoře.

c/ sestava pecí s kynárnou č.2 – sázecí/sálavé (profese pekař)

- podstavná kynárna na kolečkách s kapacitou minimálně 12 pečných plechů o velikosti 60 x 40 cm nebo 6 plechů o velikosti 80 x 60 cm
- 2 ks - elektrická sázecí/etážová pec se sálavým teplem s pečením na desce, každá etáž s kapacitou minimálně 2 pečné plechy o velikosti 60 x 40 cm nebo 1 plech o velikosti 80 x 60 cm, s elektronickým programovatelným ovládáním nezávislým pro každou etáž, tepelný výkon min. 6 kW/etáž,
- sestava jako celek musí obsahovat všechny výše uvedené zařízení smontované dohromady s možností manipulace na kolečkách, maximální šířka sestavy je stanovena na 100 cm a výška 170 cm.

Součástí dodávky musí být toto příslušenství:

- manipulační vozík na kolečkách pro 20 pečných plechů o velikosti 80 x 60 cm, materiál nerez AISI304,
- minimálně 10 ks pečných plechů o velikosti 80 x 60 cm, děrované s okrajem po 3 stranách výšky 2 cm, materiál hliník.
- Minimálně 20 ks pečných plechů o velikosti 60 x 40 cm, plné, materiál hliník.

d/ dělička těsta periodická s vykulováním, automat (profese pekař)

- pro dělení těsta na minimálně 30 dílků v rozsahu min. 30-40 a max. 110-135 g,
- automatické stlačování, dělení i skulování v jednom cyklu,
- elektronické programovatelné ovládání,

Součástí dodávky musí být toto příslušenství:

- minimálně 3 plastová plata na dělení těsta.

e/ rohlíkový stroj s dovalovacím stolem (profese pekař)

- schopnost svinovat těsto minimálně od hmotnosti 30g do 400g nebo vyšší,
- musí umět tvary jako jsou rohlíky, večky, bagety a placky,
- válce z nerez oceli a plátňové pásy pro svinování s min. šířkou 50 cm,
- na výstupu integrovaný vyvalovací stůl se spodním otáčivým pásem a horní pevnou deskou pro doválení produktů do tenčího a delšího tvaru,
- vstupní prostor musí být opatřen bezpečnostním prvkem proti vložení prstů mezi válce.
- opláštění z nerez oceli.

f/ planetový mixer, kapacita min . 40 litrů (profese pekař)

- pro mísu o kapacitě minimálně 40 l,
- elektronické nebo elektromechanické ovládání s časovačem,
- elektronický variátor rychlosti nebo 3 přednastavené rychlosti,
- schopnost zpracovávat tužší těsta,
- motor o výkonu min. 2 kW,

Součástí dodávky musí být toto příslušenství:

- min. 2 ks mís z nerez oceli o kapacitě min.40 l,
- vozík pro mísu z nerez oceli na kolečkách,
- nástroje – spirála, drátěná metla a protínačka.

Termín dodání výše uvedených položek této přílohy – do 60 dnů od dne podpisu smlouvy.

Kupující:

Prodávající:

V Uherském Brodě dne 2. 8. 2018

V Miroslavi dne 2. 8. 2018

.....
Ing. Jiří Polanský
ředitel školy
Střední odborné učiliště Uherský Brod

.....
Ing. Martin Jaroš
jednatel
JAROSPOL Technology s.r.o.

Příloha č. 2 - Záruka a záruční podmínky

dle odstavce 11. 1. kupní smlouvy ze dne 2. 8. 2018

1. Prodávající poskytuje na Předmět smlouvy a všechny jeho součásti i příslušenství plnou záruku po dobu **24 měsíců** (dále jen „**Záruční doba**“). Během Záruční doby je Prodávající povinen bezplatně odstranit veškeré vady, které se na Předmětu smlouvy (Zařízení) vyskytnou, včetně bezplatných dodávek a výměny všech náhradních dílů Předmětu smlouvy (resp. jeho relevantních částí). Záruka se však nevztahuje na vady, které byly způsobeny nesprávným nebo neoprávněným zásahem do Předmětu smlouvy Kupujícím nebo třetí osobou, které byly způsobeny vnějšími okolnostmi, jež nemají původ v Předmětu smlouvy, které byly způsobeny nesprávným používáním nebo údržbou, nebo které byly způsobeny jinými okolnostmi, které nelze přičítat k tíži Prodávajícího a/nebo Předmětu smlouvy.
2. Prodávající je povinen během Záruční doby odstranit nefunkčnosti či jiné vady Předmětu smlouvy v následujících lhůtách od nahlášení:
 - **doba obnovení funkčnosti stroje a učební pomůcky (operativní servis)** – v případě poruchy či závady stroje nebo učební pomůcky a jeho úplné nebo částečné nefunkčnosti je povinen dodavatel zajistit na vlastní náklady jeho zprovoznění v souladu s bezpečnostními předpisy do 24 hod od nahlášení poruchy či závady,
 - **zajištění provozu školy dodávkou náhradního stroje či učební pomůcky v případě poruchy** – v případě nezajištění provozuschopnosti Zařízení (stroje či učební pomůcky) do 24 hod je Prodávající povinen zapůjčit na vlastní náklady (tj. zejména náklady na dopravu Zařízení, jeho instalaci a zprovoznění) náhradní Zařízení min. stejných parametrů do 48 hodin od nahlášení poruchy či závady pokud se obě strany nedohodnou na jiné lhůtě.
3. Prodávající musí závadu odstranit a uvést Předmět smlouvy zpět do běžného provozu ve lhůtě uvedené v odst. 2. této Přílohy č. 2. Prodávající splní svůj závazek k odstranění závady či jiné poruchy Zařízení též tím, že ve lhůtě uvedené v odst. 2. této Přílohy č. 2. dodá Kupujícím a uvede do provozu jiné Zařízení, které bude způsobilé plně nahradit funkci Zařízení s vadou či jinou poruchou v podmínkách provozu Kupujícího. Prodávající je povinen zaplatit Kupujícím smluvní pokutu ve výši 0,25% z pořizovací ceny konkrétního Zařízení, jehož se závada týká a to za každý započatý den, o který bude překročena lhůta dle odstavce 2. této Přílohy č. 2. V případě souběhu smluvní pokuty za prodlení s termínem pro odstranění závady s jinou smluvní pokutou dle této smlouvy se bude od okamžiku, kdy nastal tento souběh, uplatňovat dále již pouze smluvní pokuta za prodlení s termínem odstranění závady. Smluvní pokuta může být uhrazena formou zápočtu vůči pohledávce Prodávajícího za Kupujícím. Smluvní pokuta je splatná dnem, kdy na ni vzniknul Kupujícím nárok.
4. Na tuto smluvní pokutu se jinak vztahují ujednání čl. 12. kupní smlouvy. Způsobenou škodu se však Prodávající zavazuje uhradit v plné výši bez ohledu na to, zda škoda převyšuje smluvní pokutu, a to i v části, která je kryta smluvní pokutou. Za škodu se považuje i úplata, kterou Kupující uhradil třetí osobě za provedení činností (např. vyšetření), které Kupující nemohl pro závadu na Předmětu smlouvy provést za použití Zařízení.
5. Za nefunkční Předmět smlouvy ve smyslu této Přílohy č. 2 se považuje Předmět smlouvy s takovou vadou, která brání jeho běžnému provozu jako celku, či která brání provozu některé jeho samostatné části a navazujících funkcí, nebo která natolik znesnadňuje užívání Předmětu smlouvy, že Kupující nemůže Předmět smlouvy užívat obvyklým způsobem.
6. Prodávající oznamuje Kupujícím následující kontaktní údaje, na kterých je povinen přijímat hlášení, oznámení a požadavky Kupujícího: Kupující je v případě závady na Zařízení povinen tuto nahlásit prodávajícímu prostřednictvím servisního informačního systému na tel. č. **XXXXXX** nebo e-mailem na **XXXXXX**. Pracovní doba prodávajícího je od **7.00** hod. do **15.30** hod.

Za okamžik nahlášení považuje okamžik odeslání e-mailové zprávy na výše uvedenou e-mailovou adresu.

Kupující:

V Uherském Brodu dne 2. 8. 2018

.....
Ing. Jiří Polanský
ředitel školy
Střední odborné učiliště Uherský Brod

Prodávající:

V Miroslavi dne 2. 8. 2018

.....
Ing. Martin Jaroš
jednatel
JAROSPOL Technology s.r.o.

Příloha č. 3 - Položkový rozpočet a rekapitulace celkové ceny

dle odstavce 6. 2. kupní smlouvy ze dne 2. 8. 2018

Příloha č. 3 smlouvy - Položkový rozpočet a rekapitulace celkové ceny - část 6

Číslo položky	Název	MJ	Počet kpl celkem	DPH	Cena bez DPH / kpl	Cena s DPH / kpl	Cena bez DPH celkem	Cena s DPH celkem
1	provalovací stroj se základnou (profese pekař)	kpl	1	21	108 324 Kč	131 072 Kč	108 324,00 Kč	131 072,04 Kč
2	sestava pecí s kynárnou č. 1 – velká kombinace (profese pekař)	kpl	1	21	476 068 Kč	576 042 Kč	476 068,00 Kč	576 042,28 Kč
3	sestava pecí s kynárnou č.2 – sázečí/sálavé (profese pekař)	kpl	1	21	249 143 Kč	301 463 Kč	249 143,00 Kč	301 463,03 Kč
4	dělička těsta periodická s vykulováním, automat (profese pekař)	kpl	1	21	263 874 Kč	319 288 Kč	263 874,00 Kč	319 287,54 Kč
5	rohlíkovací stroj s dovalovacím stolem (profese pekař)	kpl	1	21	185 895 Kč	224 933 Kč	185 895,00 Kč	224 932,95 Kč
6	planetový mixer, kapacita min . 40 litrů (profese pekař)	kpl	1	21	188 696 Kč	228 322 Kč	188 696,00 Kč	228 322,16 Kč
Celková nabídková cena							1 472 000,00 Kč	1 781 120,00 Kč

Kupující:

Prodávající:

V Uherském Brodě dne 2. 8. 2018

V Miroslavi dne 2. 8. 2018

.....
Ing. Jiří Polanský
ředitel školy
Střední odborné učiliště Uherský Brod

.....
Ing. Martin Jaroš
jednatel
JAROSPOL Technology s.r.o.

Příloha č. 4 - Technická specifikace dodávky

dle odstavce 3. 3. kupní smlouvy ze dne 2. 8. 2018

Provalovací stroje

BONGARD RHEA

Provalovací stroje jsou určeny pro výrobu listových a plundrových těst. Řada Rhea obsahuje manuální stroje, které jsou svým poměrem cena/výkon ideální pro malé a střední provozy.



- průměr válce 80 mm,
- nastavitelnost mezery mezi válci 1-47 mm,
- ruční a pedálové ovládání (kromě modelů 500T a 500TL,
- 400V/3PH/50 Hz - kromě modelu 600 LC (standardně dodáván přípojovací kabel bez vidlice).





Provalovací stroje

BONGARD RHEA

Volitelně vykrajovací nástroje:

- na croissant - 2 velikosti,
- pásy o šíři 110 nebo 130 mm,
- hřídel se 6 krájecími kolečky s nastavitelnou šířkou,

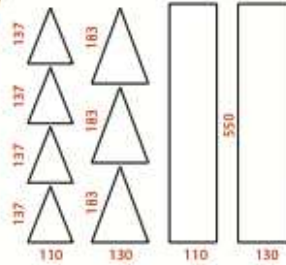

Model	konstrukce	Šířka pásu (mm)	Delka pásu (mm)	Příkon (kW)	Hmotnost (kg)	Rozměry (š x h x v)
500 T	na stůl	500	500	0,55	130	1530x865x690
500 TL	na stůl	500	750	0,55	140	2150x865x690
500	na podlahu	500	750	0,55	220	2100x910x1160
500 L	na podlahu	500	1000	0,55	230	2475x910x1160
600	na podlahu	600	1000	0,75	240	2475x1010x1160
600 L	na podlahu	600	1400	0,75	250	3221x1010x1160
600 LC	na podlahu	600	1400	1	300	3221x1010x1160



Model 600 LC je vybaven:

- variabilní rychlostí
- vykrajovacími nástroji
- 230V/1PH/50 Hz (standardně dodáván připojovací kabel bez vidlice).

 **BONGARD**

Konvekční malé pece



Kombinace KRYSTAL a SOLEO

BONGARD KRYSTAL

Elektrická konvekční pec KRYSTAL je vhodná pro menší pekařské nebo cukrářské provozy. Je velmi snadná na používání. Lze ji skládat na sebe, vedle sebe nebo kombinovat se sázecí pecí SOLEO. Volitelně ji lze vybavit kondenzační digestoří, díky které nebudete muset řešit komín odtahu par. Pára v digestoři zkondenzuje na vodu a odtéká do odpadu.

- pojme 4, 9 nebo 10 plechů **600 x 400 mm** (dle modelu),
- výkonný generátor páry s kaskádou na boční straně (volitelně),
- programovatelný ovládací panel Opticom,
- nerezové provedení,



Kondenzační digestoř

- dvojitě sklo ve dveřích,
- střídavý ventilační cyklus,
- halogenové osvětlení vnitřního prostoru,
- motorizovaná klapka odtahu par,
- variabilita podstavců na kolečkách pro snadnou manipulaci,
- napájení 400V/3PH/50Hz,
- maximální teplota 280°C.

Konvekční malé pece

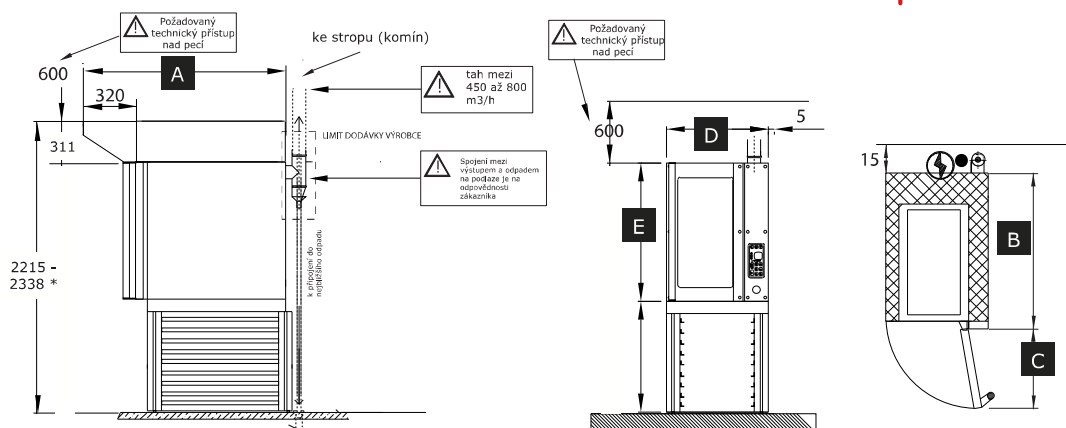

(*) variabilní rozměry podle použitého podstavce

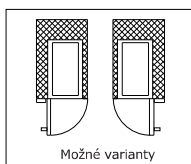

- Odpad vody.
 - ⚡ Elektrický přívod.
 - ▽ Přípojka vody, \varnothing 1/2", tlak min.: 2,5-4 bar
 - ⊙ Komin odtahu par bez digestoře, \varnothing 100 mm.
 - ⊙ Komin odtahu par z digestoře, \varnothing 150 mm.
- Tah mezi 0,1-0,4 mbar.
Výkon mezi 450-800 m³/h.

Rozměr	Parametr	Krystal 46.4V	Krystal 46.9V	Krystal 46.4	Krystal 46.10
	Generátor páry	ano	ano	ne	ne
	Kapacita plechů 600x400mm	4	9	4	10
A	Hloubka s digestoří	1465 mm			
B	Hloubka bez digestoře	1145 mm			
C	Hloubka s otevřenými dveřmi	1705 mm			
D	Šířka na podlaze	780 mm			
E	Výška pece	530 mm	1055 mm	530 mm	1055 mm
	Výška digestoře	300 mm			
	Celková hmotnost	140 kg	220 kg	140 kg	220 kg
	Tepelný výkon	10,3 kW	18,6 kW	8,3 kW	18,6 kW
Příslušenství					
	Podstavec s kolečky nebo kynárna	výška 849 - 878 mm			
	Podstavec bez koleček nebo kynárna	972 mm			
	Hmotnost podstavce	18 kg			
	Hmotnost podstavce s nosníky na pečné plechy	26 kg			
	Hmotnost kynárny pod pecí	94 kg			

Sázečí etážové pece



SOLEO M4



SOLEO M2

SOLEO M2
s digestoří

BONGARD SOLEO

Elektrická modulární sázečí pec, kterou lze nakonfigurovat podle vlastních potřeb - počet etáží, velikost pečné plochy, výška etáže, jestli se zapařováním nebo bez, s podstavce nebo s kynárnou či retardér kynárnou BFA, s digestoří nebo bez. Tuto modulární koncepcí lze rozšiřovat a měnit i v budoucnosti.

- vhodné pro pečení na prodejních a v restauracích,
- spodní i horní ohřev,
- nezávislé zapařování pro každou etáž (volitelně),
- záruka na topná tělesa 3 roky,
- programovatelné ovládání Opticom,
- 20 mm silné pečicí desky ze žárobetonu,
- nerezové provedení,
- odnímatelné skleněné dveře s vysokou termoizolací,
- volitelně integrované sázečí zařízení (kromě M2),
- možnost kombinace s konvekčními pecemi Krystal.



SOLEO M3 s integrovaným sázečem

Sázecí etážové pece

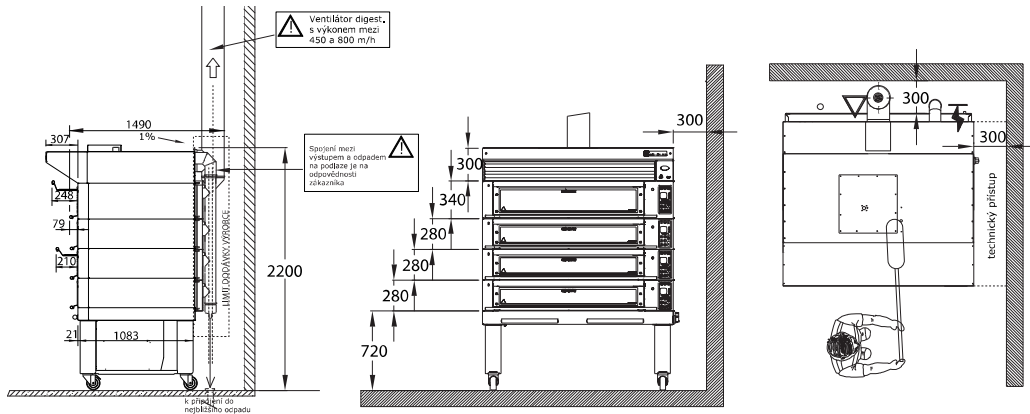

- Odpad vody.
- ⚡ Elektrický přívod.
- ▽ Přípojka vody, Ø 3/4", tlak min.: 2,5-4 bar
- ⊙ Komin odtahu par, Ø 150 mm. Tah mezi 0,1-0,4 mbar.
- ⚙ Výkon mezi 450-800 m³/h.

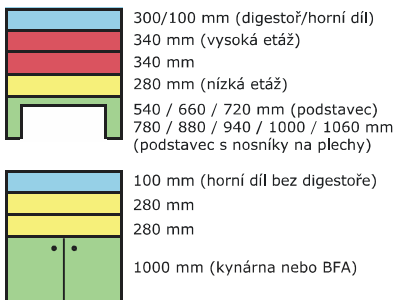

Parametr	M2	M3	M4	M6
Pečná plocha	0,52 m²	1,23 m²	1,32 m²	1,69 m²
Kapacita plechů 600 x 400 mm	2	4	4	6
Pečná plocha šířka	620 mm	1455 mm	1370 mm	1250 mm
Pečná plocha hloubka	845 mm	845 mm	965 mm	1350 mm
Šířka pece	980 mm	1815 mm	1730 mm	1610 mm
Hloubka pece s digestoří	1718 mm	1718 mm	1838 mm	2223 mm
Hloubka pece bez digestoře	1405 mm	1405 mm	1526 mm	1910 mm
Tepelný výkon	6 kW	13,9 kW	15 kW	17 kW
Příkon zapařování	1 kW	2 kW	2 kW	2 kW
Výška pece (nízká/vysoká etáž)	280/340 mm			
Výška pečné plochy (nízká/vysoká etáž)	180/240 mm			
Hmotnost bez zapařování (nízká/vysoká etáž)	75/85 kg	200/210 kg	210/220 kg	240/250 kg
Hmotnost se zapařováním (nízká/vysoká etáž)	95/105 kg	230/240 kg	240/250 kg	270/280 kg
Napájení	400V / 3PH / 50 Hz			

Děličky těsta

VITELLA SPA

Periodické děličky řady SPA s vykulováním jsou stroje pro dělení těsta na klonky (díčky) o stejné hmotnosti a velikosti. Modely se liší podle počtu dělených klonků a stupně automatizace, který souvisí s pracností a hodinovou produkcí stroje. Uautomatu a poloautomatu je nastavení parametrů prováděno pouze jedním tlačítkem. Vnitřní kovové části jsou galvanizovány, dělicí hlava je ze slitiny hliníku, nože z nerezové oceli AISI 304 a plato z polyetylenu. Kryt děličky je lakovaný se skrytými šrouby pro snadné čištění. Stroj je osazen stabilizačními nožkami pro bezpečné ukotvení. Součástí dodávky jsou 3 plata.

- Napájení 400V/50Hz/3 fáze (standardně dodáván přípojovací kabel bez vidlice).



Automat

Elektronické řízení děličky umožňuje plynulé nastavení doby lisování, vykulování a velikosti komůrek v deseti nezávislých programech. Čtyřbodové vedení hlavy s plynovými tlumiči rázů zajišťující perfektní dělení a tichý chod. Tlačítko pro čištění nože.



Poloautomat

Oproti automatu se vykulování provádí boční pákou.



Manuál

Lisování těsta, dělení i nastavení velikosti komůrek se provádí ručně. Vykulování se provádí boční pákou. Čistící poloha pro snadnou údržbu.



Děličky těsta



Počet dílků	Hmotnost dílků (g)	Kapacita těsta (kg)	Rozměry A x P (mm)	Hodinová produkce
11	180 - 500	1,98 / 5,5	400 x 65	1300
15	150 - 360	2,25 / 5,5	400 x 65	1800
18	120 - 280	2,16 / 5	400 x 65	2100
22	60 - 220	1,32 / 5	400 x 65	2600
30	40 - 135	1,2 / 4	400 x 65	3600
36	34 - 110	1,22 / 4	400 x 65	4300
30s	34 - 110	1,2 / 4	340 x 65	3600
52	12 - 40	0,65 / 2	340 x 65	6200

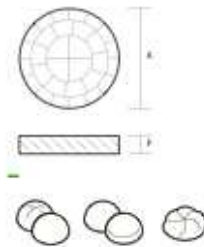

Tvarovací stroje

GIO 2C / 4C

Rohlíkovací stroj GIO 2C je vybaven 2 válci a přítlačným horním pásem, model GIO 4C má 4 válce bez přítlačného pásu. Šířka pásu je u obou modelů 550 mm. Jde o unikátní a univerzální stroj, který dokáže svinout jakýkoliv rohlík až do 5 závitů a mimo jiné také croissanty s jemnou citlivostí jako při ručním svinování. Dokáže provalovat a rolovat těsto o hmotnosti již od 15 g až do 2,5 kg. Tvaruje také večky, bagety a dokonce i placky. Za výstupní pás lze umístit provalovací stůl pro dokonalé dotvarování výrobku.

Specifikace

- Šířka pásu 550 mm.
- Spodní tunel pro výstup do přední části, pouze u modelů bez vyvalovače.
- Rozměry 850x845x1200 mm (šxh xv).
- Hmotnost 275 kg.
- Kompletně z nerezové oceli AISI304.
- Napájení 400V/3/50Hz.
- Příkon 0,75 kW.

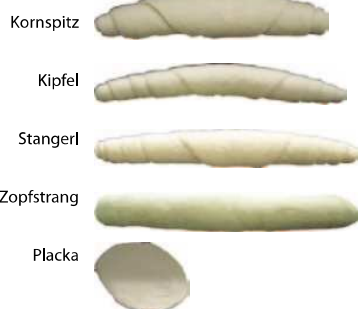

Český rohlík 50g, délka 15 cm



Tvarovací stroje



Model GIO 2C-UP-L / GIO 4C-L
s integrovaným vyvalovačem.

GIO 2C / 4C

Volitelné příslušenství:

- automatický pomoučovač s nastavitelným výstupem mouky,
- vyšší rychlost motoru.



video

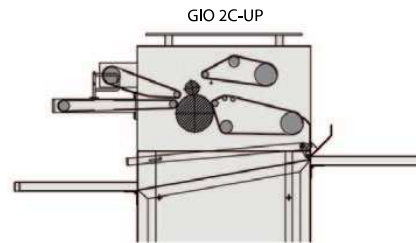

GIO 2C-UP

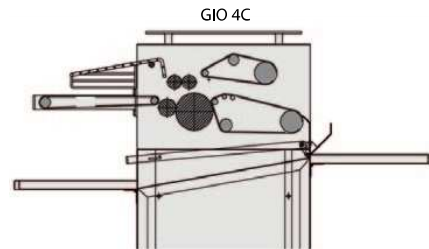

GIO 4C

Model	Vhodné pro produkty	Integrovaný vyvalovač
GIO 2C-UP	rohlíky 50g do délky 12 cm, bankety, croissanty	ne
GIO 2C-UP-L	rohlíky, vky, bagety, preclíky, copy na vánočky	ano
GIO 4C	rohlíky 50g do délky 15 cm, bankety	ne
GIO 4C-L	rohlíky, vky, bagety, preclíky, copy na vánočky	ano

Planetové mixéry

BONGARD SATURN 3

Planetové mixéry Saturn 3 jsou určeny pro malé a střední cukrárny, pekárny a kuchyně. Jsou velmi spolehlivé a výkonné, mají robustní konstrukci a snadné ovládání. Umožňují nastavení 3 různých rychlostí 30, 60 nebo 125 otáček za minutu. Volitelně je lze dodat i s digitálním ovládáním a variátorem rychlosti.

Tři kapacitní velikosti, modely pro 20, 40 nebo 60 litrů.

Ve standardu jsou dodávány s nerezovou mísou a 3 nástroji (metlou, protínačkou a spirálou), volitelně lze dodat hák.

Napájení 400V/3PH/50Hz (standardně dodáván přípojovací kabel bez vidlice).

- **robustní konstrukce**
- **výkonné motory**
- **snadné ovládání - 3 rychlosti**
- **dlouhá životnost a spolehlivost**



metla



protínačka



spirála



hák (volitelně)

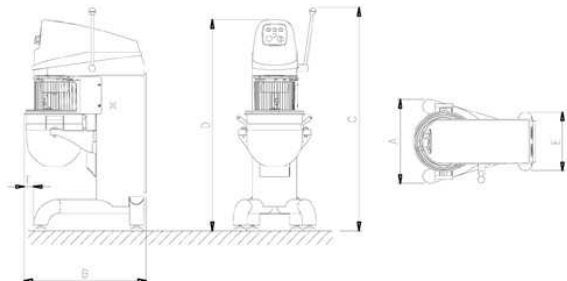

BONGARD SATURN 3

Model	Kapacita díše (L)	Hmotnost (kg)	Max. příkon (kW)	A	B	C	D
Saturn 3 - 20	20	220	1,5	601	855	1510	1440
Saturn 3 - 40	40	235	2,2	601	855	1510	1440
Saturn 3 - 60	60	305	3,1	681	981	1620	1550

Elektromechanický ovládací panel se 3 rychlostmi

- manuální časovač s automatickým zastavením (0 - 30 min)
- 3 tlačítka přednastavených rychlostí (30, 60 a 125 ot./min)
- bezpečnostní STOP tlačítko
- světelná kontrolka napájení

 35 **B**

.....
Ing. Jiří Polanský
 ředitel školy
 Střední odborné učiliště Uherský Brod

.....
Ing. Martin Jaroš
 jednatel
 JAROSPOL Technology s.r.o.