



Kupní smlouva

uzavřená dle ustanovení § 2079 a násl. zákona č. 89/2012 Sb., občanský zákoník ve znění pozdějších předpisů (dále jen „občanský zákoník“), mezi smluvními stranami, kterými jsou:

Univerzita Tomáše Bati ve Zlíně

veřejná vysoká škola zřízená zákonem č. 404/2000 Sb., o zřízení Univerzity Tomáše Bati ve Zlíně

se sídlem: nám. T. G. Masaryka 5555, Zlín, PSČ 760 01

IČ: 70883521, DIČ: CZ70883521

bankovní spojení: Komerční banka, a.s., pobočka Zlín, číslo účtu: 27-1925270277/0100

zastoupená: prof. Ing. Petr Sába, CSc., rektor

za věcné plnění odpovídá: Dr. Ing. Radek Stoček

(dále jen „kupující“)

a

WAKEMASTER, s.r.o.

se sídlem: Petřkovice 18, 538 21 Mladoňovice

IČ: 028 19 082

DIČ: CZ02819082

bankovní spojení - číslo účtu: 264311646/0300

zastoupená: Ing. Jan Veselý, Ph.D, jednatel

zapsaná v OR vedeném u Krajského soudu v Hradci Králové, oddíl C, vložka 33432

kontaktní e-mail: info@wakemaster.cz

(dále jen „prodávající“)



I. Předmět smlouvy

- 1) Předmětem této smlouvy je závazek prodávajícího odevzdat kupujícímu zboží, které je předmětem koupě a umožnit kupujícímu nabytí vlastnického práva k tomuto zboží, jakož i závazek kupujícího zboží převzít a zaplatit za něj prodávajícímu sjednanou kupní cenu; to vše za podmínek níže v této smlouvě dohodnutých.

II. Zboží a cena

- 1) Pro účely této smlouvy se zbožím rozumí **čelisti pro uchycení zkušebních těles a vulkanizační formy**. Zboží je blíže specifikováno v cenových nabídkách s označením Nabídka na 22_9_16_UTB_formy_3, Nabídka na 22_9_16_UTB_Formy_1, Nabídka na 22_9_16_UTB_Formy_2 ze dne 22. 9. 2016. Uvedené nabídky jsou přílohou této smlouvy.
- 2) Ceny zboží jsou sjednány jako nejvýše přípustné a konečné (vyjma případů, kdy po podpisu této smlouvy dojde ke změně sazeb DPH), přičemž zahrnují veškeré náklady prodávajícího nezbytné pro splnění jeho povinností z této smlouvy, zejména náklady na dopravu zboží a úhradu jakýchkoliv správních či celních poplatků.

Nabídka	Popis	Cena bez DPH	Cena s DPH
22_9_16_UTB_Formy_1	Forma pro výrobu zkušebních těles	32 000,- Kč	38 720 Kč
22_9_16_UTB_Formy_2	Forma pro výrobu zkušebních těles	31 180,- Kč	37 727,80 Kč
22_9_16_UTB_Formy_3	Upínací čelisti	30 850,- Kč	37 328,50 Kč

Celková cena zboží:

Celkem bez DPH: 94 030 Kč

21% DPH: 19 746,30 Kč

Celkem s DPH : 113 776,30 Kč. (slovy: **jednostotřinácttisícšedesetšest korun českých třicet haléřů**)

III. Další podmínky plnění, místo a termín plnění

- 1) Prodávající splní svou povinnost dodat zboží dodáním zboží včetně veškeré související dokumentace především technické dokumentace a výkresů.
- 2) Místem plnění (dodání zboží) je Centrum polymerních systémů, třída Tomáše Bati 5678, 760 01 Zlín.
- 3) Prodávající je povinen dodat zboží nejpozději do 6 týdnů od zveřejnění smlouvy v registru smluv.

IV. Platební podmínky

- 1) Kupující se zavazuje uhradit prodávajícímu cenu zboží dle čl. II. této smlouvy na základě daňového dokladu – faktury, vystavené prodávajícím po dodání zboží (viz čl. III. odst. 1 této smlouvy), přičemž právo fakturovat vzniká prodávajícímu dnem oboustranného podpisu protokolu.
- 2) Splatnost faktury je 30 dnů od jejího doručení kupujícímu. Faktura bude uhrazena bezhotovostním převodem na účet prodávajícího uvedený na faktuře. Kupující neposkytuje zálohy.
- 3) Faktura musí splňovat náležitosti daňového dokladu ve smyslu příslušného právního předpisu, jinak je kupující oprávněn fakturu vrátit prodávajícímu k opravě, a to až do data její splatnosti. V takovém případě běží lhůta splatnosti faktury nově od počátku dnem doručení opravené faktury kupujícímu. Den uskutečnění zdanitelného plnění nesmí předcházet datu účinnosti smlouvy na základě zveřejnění v registru smluv dle zákona č. 340/2015 Sb., o zvláštních podmínkách účinnosti některých smluv, uveřejňování těchto smluv a o registru smluv (zákon o registru smluv).
- 4) V případě pochybností se má za to, že faktura byla uhrazena dnem odepsání příslušné částky z účtu kupujícího ve prospěch účtu prodávajícího uvedeného na faktuře.

V. Odpovědnost a záruka

- 1) Prodávající odpovídá za vady, které má zboží v době jeho předání a dále v rámci poskytnuté záruky za vady zjištěné po celou dobu záruční lhůty. Prodávající prohlašuje a zavazuje se, že zboží bude dodáno jako nové a nepoužité a že na něm nevážnou žádné faktické ani právní vady (tj. zejména práva třetích osob).
- 2) Prodávající poskytuje kupujícímu záruku a zavazuje se, že zboží bude mít po dobu záruční lhůty vlastnosti stanovené touto smlouvou, příslušnými právními předpisy a normami, případně vlastnosti obvyklé a že bude plně použitelné ke sjednanému účelu, popř. k účelu obvyklému (dále též jen „záruka“).
- 3) Záruční doba běží počínaje oboustranným podpisem protokolu a činí 12 měsíců. Délka záruční doby se automaticky prodlužuje o počet dnů uplynulých od ohlášení vady do jejího odstranění.
- 4) Záruka se nevztahuje na poškození zboží způsobené kupujícím neodborným zásahem nebo nesprávnou obsluhou a dále na škody způsobené zásahem třetí osoby a vyšší mocí.
- 5) Smluvní strany se dohodly, že v případě, že zboží bude v průběhu záruční doby vykazovat vady, jedná se o podstatné porušení smlouvy.
- 6) Pro vyloučení pochybností se konstatuje, že se smluvní strany dohodly, tak, že kupující je oprávněn reklamovat vady zboží kdykoliv během záruční doby, a to bez ohledu na to, kdy vady zjistí nebo je měl zjistit. To však nezavazuje kupujícího povinnosti oznámit vadu bez zbytečného odkladu poté, co ji zjistil. Reklamaci odešle kupující písemně na adresu sídla prodávajícího, datovou zprávou dle příslušného právního předpisu (pokud má prodávající k příslušnému datu zřízení datovou schránku) či e-mailem na výše uvedenou e-mailovou adresu, přičemž způsobu volba přísluší kupujícímu. V reklamaci musí být vada popsána včetně toho, jak se projevuje.
- 7) Prodávající je povinen reklamovanou vadu odstranit od 15 dnů od doručení reklamace. O odstranění vady sepiší smluvní strany zápis. Zjistí-li prodávající, že vadu nelze odstranit, je povinen tuto skutečnost oznámit bez zbytečného odkladu kupujícímu. Kupující poté může uplatnit další nároky dle ust. § 2106 odst. 1) občanského zákoníku.
- 8) Za provedení záruční opravy nepřísluší prodávajícímu jakákoliv kompenzace souvisejících nákladů.
- 9) Smluvní strany se dále dohodly, že vady zboží, na které se nevztahuje záruka, je prodávající povinen na žádost kupujícího odstranit, a to v přiměřeném termínu a za svých standardních cenových podmínek.

VI. Sankce

- 1) Při prodlení kupujícího s úhradou kupní ceny zboží je kupující povinen uhradit prodávajícímu úroky z prodlení ve výši dle příslušného právního předpisu.

- 2) Při prodlení prodávajícího s dodáním věci ve sjednaném termínu je prodávající povinen uhradit kupujícímu smluvní pokutu ve výši 0,2 % z ceny zboží za každý započatý den prodlení.
- 3) Smluvní pokuty dle této smlouvy jsou splatné do 15 dnů od doručení jejich písemného vyúčtování povinné straně.
- 4) Ujednání o smluvních pokutách nemají vliv na náhradu škody, její uplatnění ani vymáhání.

VII. Závěrečná ustanovení

- 1) Práva a povinnosti smluvních stran vznikající z této smlouvy a výslovně neupravené jejím zněním se řídí právními předpisy České republiky s vyloučením případných kolizních norem, a to zejména občanským zákoníkem.
- 2) Tuto smlouvu lze měnit či doplňovat pouze písemnými číslovanými dodatky, které budou za dodatek smlouvy výslovně označeny a podepsány oprávněnými zástupci obou smluvních stran.
- 3) Tato smlouva nabývá platnosti podpisem smluvních stran a účinnosti zveřejněním v registru smluv dle zákona č. 340/2015 Sb., o zvláštních podmínkách účinnosti některých smluv, uveřejňování těchto smluv a o registru smluv (zákon o registru smluv).
- 4) Tato smlouva je sepsána ve 2 vyhotoveních, po jednom pro každou smluvní stranu.
- 5) Nedílnou součástí této smlouvy je příloha, kterou tvoří cenové nabídky s označením: Nabídka na _22_9_16_UTB_formy_3, Nabídka na _22_9_16_UTB_Formy_1, Nabídka na _22_9_16_UTB_Formy_2 ze dne 22. 9. 2016.

Ve Zlíně dne:



V Petřkovicích dne: 2. 11. 2016

Za kupujícího:

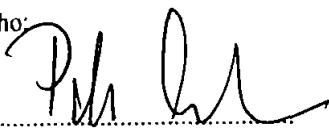
Za prodávajícího:

 prof. Ing. Petr Sába CSc.
 rektor

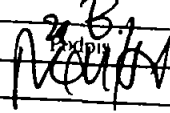
WAKE MASTER
 WAKEMASTER, s.r.o., Petřkovic 18, 538 21 Slatiňany
 IČ: 02819082, DIČ: CZ02819082
 mob. 736 167 943, e-mail: info@wakemaster.cz
 Ing. Jan Veselý, Ph.D.
 jednatel

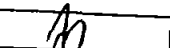
Odpovídá	Datum	Podpis
PO/OO	2. 11. 16	
EO		
Věcně		
Správce rozpočtu		

Nabídka na_22_9_16_UTB_Formy_1**Nabídka určena pro:**

Centre of polymer systems
Dr.-Ing. Radek Stoček
Tomas Bata University in Zlín
tř. T. Bati 5678
760 01 Zlín
Czech Republic

Nabídku zpracoval: Ing. Jan Veselý, Ph.D.

Datum: 22.9.2016

Platnost nabídky: 1 měsíc od vystavení nebo do doby prvních změn ze strany poptávajícího

Vážená paní/pane,

dle Vaší poptávky zasíláme nabídku týkající se vulkanizační formy.

Předmět díla:

- Forma pro výrobu zkušebních těles viz. Obr. 1.
- 3 zkušebních tělesa daného typu.
- Ruční operace s formou ve vulkanizačním lise.

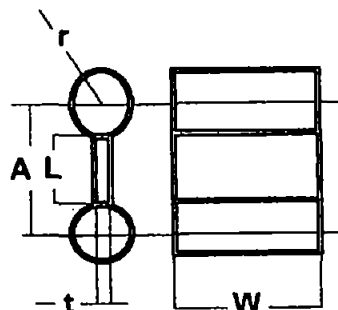

Obr. 1: Schéma zkušebního tělesa kde: $r=3\text{mm}$, $L=4\text{ mm}$, $A= 10\text{mm}$, $W=100\text{mm}$, $t=0,5\text{mm}$

WAKEMASTER s.r.o., Petřikovice 18, Mladoňovice, 538 21 Slatiňany, Česká republika

☎ 734 219 001 🌐 www.wakemaster.cz ✉ info@wakemaster.cz 📠 č.ú.: 264311646/0300

Cena za dílo:

Celkem bez DPH	32.000,- Kč
Cena vč. DPH	6.720,50,- Kč
Cena s DPH	38.720,50,- Kč

Datum: 22.9.2016
Místo: Petřkovice
Vypracoval: Ing. Jan Veselý, Ph.D.



**WAKE
MASTER**
WAKEMASTER s.r.o., Petřkovice 18, 538 21 Slatiňany
IČ: 02819082, DIČ: CZ02819082
mob. 736 167 943, e-mail: info@wakemaster.cz

Nabídka na_22_9_16_UTB_Formy_2**Nabídka určena pro:**

Centre of polymer systems
Dr.-Ing. Radek Stoček
Tomas Bata University in Zlín
tř. T. Bati 5678
760 01 Zlín
Czech Republic

Nabídku zpracoval: Ing. Jan Veselý, Ph.D.

Datum: 22.9.2016

Platnost nabídky: 1 měsíc od vystavení nebo do doby prvních změn ze strany poptávajícího

Vážená paní/pane,

dle Vaší poptávky zasíláme nabídku týkající se vulkanizační formy.

Předmět díla:

- Forma pro výrobu zkušebních těles viz. Obr. 1.
- 10 zkušební těleso daného typu lisováno v jednom procesu
- Ruční operace s formou ve vulkanizačním lise.
- Rozměry: D1 = 10 mm, D2 = 7 mm, l1 = 8 mm, l2 = 4 mm

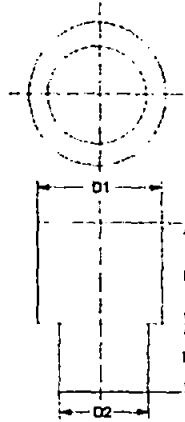

Obr. 1: Schéma zkušebního tělesa

Cena za dílo:

Celkem bez DPH	31.180,- Kč
Cena vč. DPH	6.547,80,- Kč
Cena s DPH	37.727,80,- Kč

Datum: 22.9.2016
Místo: Petřkovice
Vypracoval: Ing. Jan Veselý, Ph.D.

**WAKE
MASTER**

WAKEMASTER, s.r.o., Petřkovice 18, 538 21 Slatiňany
IČ: 02819082, DIČ: CZ02819082
mob. 736 167 943, e-mail: info@wakemaster.cz

Nabídka na_22_9_16_UTB_Formy_3

Nabídka určena pro:

Centre of polymer systems
Dr.-Ing. Radek Stoček
Tomas Bata University in Zlín
tř. T. Bati 5678
760 01 Zlín
Czech Republic

Nabídku zpracoval: Ing. Jan Veselý, Ph.D.

Datum: 22.9.2016

Platnost nabídky: 1 měsíc od vystavení nebo do doby prvních změn ze strany poptávajícího

Vážená paní/pane,

dle Vaší poptávky zasíláme nabídku týkající se upínacích čelistí.

Předmět díla:

- Viz obr.1

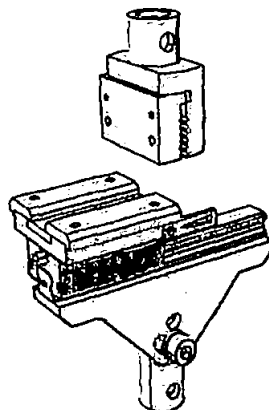

Obr. 1: Upínací čelisti

WAKEMASTER s.r.o., Petřkovice 18, Mladoňovice, 538 21 Slatiňany, Česká republika

☎ 734 219 001 🌐 www.wakemaster.cz ✉ info@wakemaster.cz 📠 č.ú.: 264311646/0300

Cena za dílo:

Celkem bez DPH	30.850,- Kč
Cena vč. DPH	6.478,50,- Kč
Cena s DPH	37.328,50,- Kč

Datum: 22.9.2016
Místo: Petřkovice
Vypracoval: Ing. Jan Veselý, Ph.D.

**WAKE
MASTER**

WAKEMASTER s.r.o., Petřkovice 18, 538 21 Mladonovice
IČ: 02819082, DIČ: CZ02819082
mob. 736 167 943, e-mail: info@wakemaster.cz