



S00AP00Q05CS

PMTU 87219/2018 60

SPOT 168 810

SMLOUVA O DÍLO

uzavřená dle § 2586 a následujících zákona č. 89/2012 Sb., občanského zákoníku, ve znění
pozdějších předpisů (dále též „občanský zákoník“)

Číslo smlouvy zhotovitele: 8024/6

Číslo smlouvy objednatele: 23/05/ORI/2017

1. Smluvní strany

Název objednatele:	statutární město Prostějov
Sídlo:	nám.T. G. Masaryka 130/14, 796 01 Prostějov
Právní forma:	801 – obec
Zastoupeno:	primátorkou města Prostějova, RNDr. Alenou Raškovou
Ve věcech smluvních:	Ing. Zdeněk Fišer, 1. náměstek primátorky, dle plné moci ze dne 6. 10. 2015
Ve věcech technických:	Ing. Antonín Zajíček, vedoucí Odboru rozvoje a investic Luděk Svoboda, pracovník Odboru rozvoje a investic
IČO:	00288659
bankovní spojení:	
č. účtu:	
(dále jen „Objednatel“)	
Název zhotovitele:	PMP Prostějov, s.r.o.
Sídlo:	Kojetínská 4221/15, 796 01 Prostějov
Zastoupena:	Ing. Jaroslav Pátek, jednatel společnosti
zapsán ve veřejném rejstříku u KS v Brně, oddíl C, Vložka 40386	
osoba pověřená jednat jménem zhotovitele ve věcech technických:	Ing. Jaroslav Pátek
IČO	26262029
DIČ	CZ26262029
daňový režim:	plátce DPH
bankovní spojení:	
č. účtu:	
(dále jen „Zhotovitel“)	

2. Předmět smlouvy

2.1. Rozsah předmětu smlouvy

- 2.1.1. Zhotovitel se touto smlouvou zavazuje k provedení díla, kterým se rozumí zhotovení stavby „**Střední škola designu a módy – výměna oken**“ dle projektové dokumentace zpracované Ing. Ivanou Hynkovou.
- 2.1.2. Zhotovením stavby se rozumí úplně, funkční a bezvadné provedení všech stavebních a montážních prací a konstrukcí, včetně dodávek potřebných materiálů a zařízení nezbytných pro řádné dokončení díla, dále provedení všech činností souvisejících s dodávkou stavebních prací a konstrukcí jejichž provedení je pro řádné dokončení díla nezbytné (např. zařízení staveniště, bezpečnostní opatření apod.) včetně koordinační a kompletační činnosti celé stavby.
- 2.1.3. Zhotovitel odpovídá za to, že dílo bude realizováno v rozsahu, kvalitě a s parametry, stanovenými touto smlouvou, technickými podmínkami.
- 2.1.4. Mimo všechny shora definované činnosti patří do dodávky stavby i následující práce a činnosti:
 - 2.1.4.1. zajištění všech nezbytných průzkumů nutných pro řádné provádění a dokončení díla,
 - 2.1.4.2. zajištění a provedení všech opatření organizačního a stavebně technologického charakteru k řádnému provedení díla,
 - 2.1.4.3. zajištění a provedení všech nutných zkoušek dle ČSN (případně jiných norem vztahujících se k prováděnému dílu včetně požizení protokolů),
 - 2.1.4.4. zajištění atestů a dokladů o požadovaných vlastnostech výrobků ke kolaudaci (i dle zákona č. 22/1997 Sb. – prohlášení o shodě, v platném znění) a revizí veškerých elektrických zařízení s případným odstraněním uvedených závad,

- 2.1.4.5. zajištění všech ostatních nezbytných zkoušek, atestů a revizí podle ČSN a případných jiných právních nebo technických předpisů platných v době provádění a předání díla, kterými bude prokázáno dosažení předepsané kvality a předepsaných technických parametrů díla,
 - 2.1.4.6. zřízení a odstranění zařízení staveniště včetně napojení na inženýrské sítě,
 - 2.1.4.7. odvoz a uložení vybouraných hmot a stavební sutí na skládku včetně zaplacení poplatku za uskladnění v souladu s ustanoveními zákona č. 185/2001 Sb., o odpadech, v platném znění,
 - 2.1.4.8. uvedení všech povrchů dotčených stavbou do původního stavu.
- 2.1.5. Dílo bude provedeno v souladu se všemi platnými právními předpisy (např.: zák. č. 89/2012 Sb., zák. č. 183/2006 Sb., vyhl. č. 268/2009 Sb., vyhl. č. 398/2009 Sb., vyhl. č. 499/2006 Sb., ve znění pozdějších změn, zák. č. 13/1997 Sb., vyhl. č. 104/1997 Sb., vyhl. č. 146/2008 Sb., zák. č. 309/2006 Sb., zák. č. 22/1997 Sb. a dalšími) a v souladu se všemi platnými ČSN.
- 2.1.5.1. Dílo bude provedeno v souladu s technickými podmínkami, projektovou dokumentací a výkazem výměr, které tvoří nedílnou součást smlouvy a byly nedílnou součástí zadávací dokumentace a jsou s ní totožné. Dílo je provedeno, je-li dokončeno a předáno. Dílo je dokončeno, je-li předvedena jeho způsobilost sloužit svému účelu.
 - 2.1.5.2. Při realizaci díla je Zhotovitel povinen postupovat tak, aby byl kontinuálně umožněn průjezd vozidlům záchranného integrovaného systému, hasičskému sboru, sanitním vozům apod.
 - 2.1.5.3. Zjistí-li Zhotovitel v průběhu zhotovování díla vady projektové dokumentace či nesoulad projektové dokumentace a výkazu výměr, je povinen na ně Objednatele upozornit. Zhotovitel navrhne řešení nápravy a vyzve k projednání zástupce Objednatele. V případě, že Objednatel prokazatelně zjistí, že Zhotovitel záměrně neupozornil na vady, kterých si měl a mohl být vědom v technických podmínkách provádět stavby či projektové dokumentace, a které mohly způsobit změnu rozsahu prací, Objednatel za takové změny rozsahu prací nezodpovídá a veškeré náklady s tím spojené nese Zhotovitel.

3. Termíny a místo plnění

- 3.1. Termín zahájení
 - 3.1.1. Termín zahájení stavby: v dohodnutém termínu po podpisu Smlouvy o dílo, nejpozději **do 9. 7. 2018.**
 - 3.1.2. Zahájením stavby se rozumí den, ve kterém dojde k předání a převzetí staveniště.
- 3.2. Termíny dokončení díla
 - 3.2.1. Termínem dokončení díla se rozumí den, v němž bude Objednateli doručeno písemné oznámení Zhotovitele, že dokončil veškeré práce a dodávky. V oznámení Zhotovitel uvede termín předání a převzetí díla.
 - 3.2.2. Termín dokončení: nejpozději **do 27. 7. 2018.**
 - 3.2.3. O případném dřívějším ukončení díla je Zhotovitel povinen informovat Objednatele nejpozději 10 pracovních dní předem.
 - 3.2.4. Zhotovitel je oprávněn dokončit práce na díle i před uplynutím lhůt plnění a Objednatel je povinen dříve dokončené dílo převzít a zaplatit.
 - 3.2.5. Termíny dokončení jsou závislé na řádném a včasném splnění součinností Objednatele dohodnutých ve smlouvě. Po dobu prodlení Objednatele s poskytnutím dohodnutých součinností není Zhotovitel v prodlení s plněním závazku. Nedojde-li mezi stranami k jiné dohodě, prodlužují se Termíny dokončení díla o dobu shodnou s dobou prodlení Objednatele v plnění jeho součinností.
- 3.3. Místo plnění:
 - 3.3.1. Místem plnění je: Vápenice 1, Prostějov

4. Cena díla a podmínky pro změnu sjednané ceny

4.1. Výše sjednané ceny

- 4.1.1. Objednatel se zavazuje bezvadně dílo převzít a zaplatit za provedení díla specifikovaného v čl. 2 této Smlouvy sjednanou cenu. Obě smluvní strany sjednaly za provedení díla nejvýše přípustnou cenu ve výši

Cena bez DPH

252 137,- Kč

TATO CENA BYLA DOHODNUTA JAKO CENA MAXIMÁLNÍ.

- 4.1.2. Jedná se o poskytnutí plnění odpovídající číselnému kódu klasifikace

CP-CPA 43,29,19 ostatní instalační práce
CP-CPA 43,3 Kompletační a dokončovací práce
CP-CPA 43,34,10 Malířské a natěračské práce

DPH je v režimu přenesení daňové povinnosti na příjemce, tj. daňový doklad bude vystaven podle § 92a odst. 2 zákona č. 235/2004 Sb., o dani z přidané hodnoty, v platném znění

- 4.1.3. Příjemce plnění je povinen doplnit výši daně, přiznat a uhradit ji.

- 4.2. Smluvní strany se dohodly, že realizace stavby je podmíněna schválením finančních prostředků v rozpočtu města Prostějova v rámci jednotlivých kalendářních roků dle termínu realizace uvedeného v odstavci „3. Termíny a místo plnění“. Nebudou-li příslušným orgánem objednatele schváleny rozpočtové prostředky nejpozději do 27. 6. 2018, smluvní strany se dohodly, že stavba nebude realizována.

- 4.3. V případě, že Objednatel obdrží pouze část finančních prostředků z rozpočtu města Prostějov, která by nepokryla celkové plnění, zavazují se smluvní strany ke vzájemné dohodě, resp. dodatkem k této smlouvě upravit předmět plnění tak, aby odpovídal obdrženému finančnímu krytí.

4.4. Obsah ceny

- 4.4.1. Cena díla je oběma smluvními stranami sjednána v souladu s ustanovením § 2 zákona č. 526/1990 Sb., o cenách a je dohodnuta bez daně z přidané hodnoty (DPH).

- 4.4.2. Cena je stanovena podle Projektové dokumentace, která tvoří přílohu č. 3 této smlouvy. Pro obsah sjednané ceny je rozhodující Výkaz výměr, (nebo Položkový rozpočet) který je přílohou č. 1 smlouvy.

- 4.4.3. Sjednaná cena obsahuje veškeré náklady a zisk Zhotovitele nezbytné k řádnému a včasnému provedení díla.

- 4.4.4. Zhotovitel nemá právo domáhat se zvýšení sjednané ceny z důvodů chyb nebo nedostatků v Položkovém rozpočtu, pokud jsou tyto chyby důsledkem nepřesného nebo neúplného ocenění Výkazu výměr.

- 4.4.5. Veškeré náklady na manipulace se stavebním materiálem, popřípadě s vybouranými hmotami nebo vytěženou zemínou jsou zahrnuty v ceně díla. Pokud Objednatel výslovně písemně nestanoví, kam má být vytěžená zemina (nebo vybourané hmoty) odvezena, pak je povinností Zhotovitele zajistit místo pro jejich uložení v souladu s příslušnými právními předpisy a odvoz a uložení na Zhotovitelem zajištěné místo je součástí ceny díla bez ohledu na to, jaká vzdálenost vodorovného přesunu těchto hmot je obsažena v položkovém rozpočtu Zhotovitele.

4.5. Podmínky pro změnu ceny

- 4.5.1. Sjednaná cena je cenou nejvýše přípustnou a může být změněna pouze za níže uvedených podmínek.

- 4.5.2. Změna sjednané ceny je možná pouze

b) pokud Objednatel bude požadovat i provedení jiných prací nebo dodávek, než těch, které byly předmětem Projektové dokumentace (dále též „vícepráce“) nebo pokud Objednatel vyloučí některé práce nebo dodávky z předmětu plnění (dále též „méněpráce“); V případě víceprací lze nárokovat pouze změny, kdy se jedná o objektivně nepředvídatelné náklady, a tyto dodatečné stavební práce jsou nezbytné pro provedení původních stavebních prací. Veškeré vícepráce či méněpráce budou řešeny v souladu se zákonem č. 134/2016 Sb., o zadávání veřejných zakázek, ve znění pozdějších předpisů (dále též „zákon o zadávání veřejných zakázek“).

4.6. Způsob sjednání změny ceny

- 4.6.1. Nastane-li některá z podmínek, za kterých je možná změna sjednané ceny je Zhotovitel povinen provést výpočet změny ceny díla a předložit jej Objednateli k odsouhlasení.

- 4.6.2. Zhotoviteli vzniká právo na zvýšení sjednané ceny teprve v případě, že změna bude odsouhlasena Objednatel, a to v souladu se „zákonem o zadávání veřejných zakázek“.
- 4.6.3. Zhotoviteli zaniká jakýkoliv nárok na zvýšení sjednané ceny, jestliže písemně neoznámí nutnost jejího překročení a výši požadovaného zvýšení ceny bez zbytečného odkladu poté, kdy se ukázalo, že je zvýšení ceny nevyhnutelné. Toto písemné oznámení však nezakládá právo Zhotovitele na zvýšení sjednané ceny. Zvýšení sjednané ceny je možné pouze za podmínek daných touto Smlouvou a v souladu se „zákonem o zadávání veřejných zakázek“, Objednatel je povinen vyjádřit se k návrhu Zhotovitele nejpozději do 10ti dnů ode dne předložení návrhu Zhotovitele.
- 4.6.4. Obě strany následně změnu sjednané ceny písemně dohodnou formou Dodatku ke smlouvě.

5. Platební podmínky

5.1. Zálohy

- 5.1.1. Objednatel neposkytuje Zhotoviteli zálohu.

5.2. Postup plateb

- 5.2.1. Cena za dílo bude uhrazena průběžně na základě daňových dokladů (faktur) vystavených Zhotovitelem 1x měsíčně, přičemž datem zdanitelného plnění je poslední den příslušného měsíce.
- 5.2.2. Úhrada smluvní ceny proběhne na základě vystaveného daňového dokladu ke dni uskutečnění zdanitelného plnění.
- 5.2.3. Zhotovitel předloží Objednateli vždy nejdříve druhého dne a nejpozději do pátého dne následujícího měsíce soupis provedených prací oceněný v souladu se způsobem sjednaným ve Smlouvě. Objednatel je povinen se k tomuto soupisu vyjádřit nejpozději do 3 pracovních dnů ode dne jeho obdržení (nevyjádří-li se v uvedené lhůtě, má se za to, že se soupisem souhlasí) a po odsouhlasení Objednatel vystaví Zhotovitel fakturu nejpozději do 10 dne příslušného měsíce. Nedílnou součástí faktury musí být soupis provedených prací. Bez tohoto soupisu je faktura neplatná.
- 5.2.4. Měsíční fakturací bude uhrazena cena díla až do výše 90% z celkové sjednané ceny bez DPH.

5.3. Zádržné (pozastávka)

- 5.3.1. Částka rovnající se 10% z celkové sjednané ceny díla slouží jako zádržné, které bude uhrazeno Objednatel Zhotoviteli až po úspěšném protokolárním předání a převzetí díla, na základě žádosti o uvolnění pozastávky.
- 5.3.2. Pokud Objednatel převezme dílo, na němž se vyskytují vady či nedodělky, bude zádržné uhrazeno až po odstranění poslední vady a nedodělku.

5.4. Lhůty splatnosti

- 5.4.1. Objednatel je povinen uhradit fakturu Zhotovitele nejpozději do 30 dnů ode dne následujícího po dni doručení faktury Objednateli. Stejná lhůta platí i pro úhradu zádržného.

5.5 Náležitosti daňových dokladů (faktur)

- 5.5.1 Faktury Zhotovitele musí formou a obsahem odpovídat zákonu č. 563/1991 Sb., o účetnictví, v platném znění a zákonu č. 235/2004 Sb., o dani z přidané hodnoty, v platném znění a § 435 zákona č. 89/2012 Sb., občanský zákoník, v platném znění.
- 5.5.2 Pokud daňový doklad (faktura) nemá náležitosti dle odst. 5.5.1. je Objednatel oprávněn ji vrátit nejpozději do doby splatnosti s vyznačením nesprávností. Zhotovitel je povinen daňový doklad opravit nebo vyhotovit nový. Objednatel se tímto nedostává do prodlení s úhradou daňového dokladu (faktury).

5.6. Faktura bude doručena jedním z těchto způsobů:

- osobně
- poštou na uvedenou adresu
- e-mailem na adresu: [REDACTED]

Každá faktura zhotovitele za zhotovení části nebo celého předmětu díla dle této SOD musí být před jejím podáním Objednateli k úhradě předložena Objednateli prostřednictvím elektronické pošty (e-mail) ke kontrole a schválení. Bez tohoto kroku nebude podání faktury Objednateli k úhradě Objednatel akceptováno.

6. Majetkové sankce

- 6.1. Sankce za neplnění dohodnutých termínů dle Harmonogramu postupu prací:
Pokud bude Zhotovitel v prodlení s termínem realizace díla uvedenými v Harmonogramu postupu prací, který je přílohou č. 2 smlouvy, je povinen zaplatit Objednateli smluvní pokutu ve výši 0,1 % z celkové ceny díla, a to za každý i započatý den prodlení.
- 6.2. Sankce za nesplnění dohodnutého Termínu dokončení díla
 - 6.2.1. Pokud bude Zhotovitel v prodlení proti Termínu dokončení díla, je povinen zaplatit Objednateli smluvní pokutu ve výši 0,1 % z celkové ceny díla za každý i započatý den prodlení.
 - 6.2.2. Prodlení Zhotovitele s dokončením díla delší než 30 dnů se považuje za podstatné porušení Smlouvy, ale pouze v případě, že prodlení Zhotovitele nevzniklo z důvodů na straně Objednatele.
- 6.3. Sankce za neplnění Termínu předání a převzetí dokončeného díla
 - 6.3.1. Pokud bude Zhotovitel v prodlení proti Termínu předání a převzetí dokončeného díla, je povinen zaplatit Objednateli smluvní pokutu ve výši 0,1 % z celkové ceny díla za každý i započatý den prodlení.
 - 6.3.2. Pokud bude Zhotovitel v prodlení proti Termínu předání a převzetí díla o více než 30 dnů, jedná se o podstatné porušení této smlouvy a Objednatel je oprávněn odstoupit od této smlouvy.
- 6.4. Sankce za neodstranění vad a nedodělků zjištěných při předání a převzetí díla
 - 6.4.1. Pokud Zhotovitel nenastoupí do pěti dnů ode dne předání a převzetí díla k odstraňování vad či nedodělků uvedených v zápise o předání a převzetí díla, je povinen zaplatit Objednateli smluvní pokutu 1.000,- Kč za každý nedodělek či vadu, na jejichž odstraňování nenastoupil ve sjednaném termínu a za každý den prodlení.
 - 6.4.2. Pokud Zhotovitel neodstraní nedodělky či vady uvedené v zápise o předání a převzetí díla v dohodnutém termínu zaplatí Objednateli smluvní pokutu 2.000,- Kč za každý nedodělek či vadu, u nichž je v prodlení a za každý den prodlení.
- 6.5. Sankce za neodstranění reklamovaných vad
 - 6.5.1. Pokud Zhotovitel nenastoupí ve sjednaném termínu, nejpozději však do deseti dnů ode dne obdržení reklamace Objednatele k odstraňování reklamované vady (vad), je povinen zaplatit Objednateli smluvní pokutu 2.000,- Kč za každou reklamovanou vadu, na jejíž odstraňování nenastoupil ve sjednaném termínu a za každý den prodlení s nástupem na odstraňování vady (vad).
 - 6.5.2. Pokud Zhotovitel neodstraní reklamovanou vadu ve sjednaném termínu, je povinen zaplatit Objednateli smluvní pokutu 5.000,- Kč za každou reklamovanou vadu, u níž je v prodlení a za každý den prodlení.
 - 6.5.3. Označil-li objednatel v reklamaci, že se jedná o vadu, která brání řádnému užívání díla nebo že se jedná o vadu, u které hrozí nebezpečí škody velkého rozsahu (havárie), sjednávají obě smluvní strany smluvní pokuty v dvojnásobné výši.
- 6.6. Sankce za nevyklizení staveniště
 - 6.6.1. Pokud Zhotovitel nevyklidí staveniště ve sjednaném termínu, nejpozději však ve lhůtě do patnácti dnů ode dne předání a převzetí díla (nebude-li písemně dohodnuta jiná lhůta), je povinen zaplatit Objednateli smluvní pokutu 5.000,- Kč za každý i započatý den prodlení s vyklizením staveniště.
- 6.7. Úrok z prodlení s úhradou
 - 6.7.1. Pokud bude Objednatel v prodlení s úhradou faktury proti sjednanému termínu je povinen zaplatit Zhotoviteli úrok ve výši dle § 1970 zákona č. 89/2012 Sb., občanský zákoník a § 2 nařízení vlády č. 351/2013 Sb., z dlužné částky za každý i započatý den prodlení.
- 6.8. Společná ujednání k majetkovým sankcím
 - 6.8.1. Zhotovitel je povinen zaplatit Objednateli z výše uvedených důvodů smluvní pokutu i v případě, že porušení povinnosti nezavinil.
 - 6.8.2. Právo Objednatele na smluvní pokutu dle výše uvedených ujednání nebrání objednateli, aby uplatnil též právo na náhradu mu vzniklé škody.

7. Staveniště

7.1. Předání a převzetí Staveniště

7.1.1. Objednatel je povinen předat Zhotoviteli Staveniště (nebo jeho ucelenou část) prosté práv třetí osoby nejpozději do 30 dnů od podpisu této smlouvy. Splnění termínu předání Staveniště je podstatnou náležitostí smlouvy, na níž je závislé splnění Termínu předání a převzetí díla.

7.1.2. O předání a převzetí Staveniště vyhotoví Objednatel písemný protokol, který obě strany podepíší. Za den předání Staveniště se považuje den, kdy dojde k oboustrannému podpisu písemného protokolu.

7.1.3. Zhotovitel po celou dobu realizace díla zodpovídá za zabezpečení staveniště dle podmínek vyhlášky Českého úřadu bezpečnosti práce. Zhotovitel v plné míře zodpovídá za bezpečnost a ochranu zdraví všech osob v prostoru staveniště a zabezpečí jejich vybavení ochrannými pracovními pomůckami. Dále se Zhotovitel zavazuje dodržovat hygienické předpisy.

7.2. Vyklizení staveniště

7.2.1. Zhotovitel je povinen odstranit zařízení staveniště a vyklidit Staveniště nejpozději do 15 dnů ode dne Předání a převzetí díla, pokud se smluvní strany nedohodnou písemně jinak.

7.2.2. Nevyklidí-li Zhotovitel Staveniště ve sjednaném termínu, je Objednatel oprávněn zabezpečit vyklizení Staveniště třetí osobou a náklady s tím spojené uhradí Objednateli Zhotovitel.

8. Stavební deník a kontrolní dny

8.1. Povinnost vést stavební deník

8.1.1. Zhotovitel je povinen vést ode dne předání a převzetí staveniště o pracích, které provádí, stavební deník (v souladu s vyhl. č. 499/2006 Sb. ve znění pozdějších změn).

8.1.2. Stavební deník musí být v pracovní dny od 7.00 do 17.00 hod. přístupný oprávněným osobám Objednatele, případně jiným osobám oprávněným do stavebního deníku zapisovat.

8.1.3. Zápisy do stavebního deníku se provádí v originále a dvou kopiích. Originály zápisů je Zhotovitel povinen předat Objednateli nejméně 1x měsíčně, pokud se smluvní strany nedohodnou jinak.

8.1.4. Do stavebního deníku zapisuje Zhotovitel veškeré skutečnosti rozhodné pro provádění díla v souladu s výše uvedenou vyhláškou, zejména je povinen zapisovat údaje o

- stavu staveniště, počasí, počtu pracovníků a nasazení strojů a dopravních prostředků
- časovém postupu prací
- kontrole jakosti provedených prací
- opatřeních učiněných v souladu s předpisy bezpečnosti a ochrany zdraví
- opatřeních učiněných v souladu s předpisy požární ochrany a ochrany životního prostředí
- událostech nebo překážkách majících vliv na provádění díla

8.1.5. Všechny listy stavebního deníku musí být očíslovány.

8.1.6. Ve stavebním deníku nesmí být vynechána volná místa.

8.1.7. V případě neočekávaných událostí nebo okolností mající zvláštní význam pro další postup stavby pořizuje Zhotovitel i příslušnou fotodokumentaci, která se stane součástí stavebního deníku.

8.2. Kontrolní dny

8.2.1. Pro účely kontroly průběhu provádění díla organizuje Objednatel kontrolní dny v termínech nezbytných pro řádné provádění kontroly, nejméně však jedenkrát měsíčně. Objednatel je povinen oznámit Zhotoviteli konání kontrolního dne písemně a nejméně pět dnů před jeho konáním.

8.3. Kontrola konstrukcí, které budou dalším postupem zakryty

8.3.1. Zhotovitel je povinen písemně vyzvat Objednatele ke kontrole a prověření prací, které v dalším postupu budou zakryty nebo se stanou nepřístupnými (postačí zápis ve stavebním deníku). Zhotovitel je povinen vyzvat Objednatele nejméně pět dnů před termínem, v němž budou předmětné práce zakryty.

8.3.2. Pokud se Objednatel ke kontrole přes včasné písemné vyzvání nedostaví, je Zhotovitel oprávněn předmětné práce zakrýt. Bude-li v tomto případě Objednatel dodatečně požadovat jejich odkrytí, je Zhotovitel povinen toto odkrytí provést na náklady Objednatele. Pokud se

však zjistí, že práce nebyly řádně provedeny, nese veškeré náklady spojené s odkrytím prací, opravou chybného stavu a následným zakrytím Zhotovitel.

9. Provádění díla a bezpečnost práce

9.1. Pokyny Objednatele

9.1.1. Při provádění díla postupuje Zhotovitel samostatně. Zhotovitel se však zavazuje respektovat veškeré pokyny Objednatele, týkající se realizace díla a upozorňující na možné porušování smluvních povinností Zhotovitele.

9.1.2. Zhotovitel je povinen upozornit Objednatele bez zbytečného odkladu na nevhodnou povahu věcí převzatých od Objednatele nebo pokynů daných mu Objednatelem k provedení díla, jestliže Zhotovitel mohl tuto nevhodnost zjistit při vynaložení odborné péče.

9.2. Dodržování bezpečnosti a hygieny práce

9.2.1. Zhotovitel je povinen zajistit při provádění díla dodržení veškerých bezpečnostních opatření a hygienických opatření a opatření vedoucích k požární ochraně prováděného díla, a to v rozsahu a způsobem stanoveným obecně závaznými právními předpisy.

9.2.2. Zhotovitel se zavazuje provést dílo s využitím klíčových pracovníků, které uvedl v rámci prokazování kvalifikace dle § 77 odst. 1 a 2 písm. a), c) zákona č. 134/2016 Sb., o zadávání veřejných zakázek, ve znění pozdějších předpisů, ve Veřejné zakázce na předmět plnění dle této smlouvy. Zhotovitel je oprávněn změnit klíčové pracovníky pouze ze závažných důvodů a s předchozím písemným souhlasem objednatel.

10. Odpovědnost za škodu

10.1. Odpovědnost Zhotovitele za škodu a povinnost nahradit škodu

10.1.1. Pokud činností Zhotovitele v souvislosti s prováděním díla dojde ke způsobení škody Objednateli nebo třetím osobám z titulu opomenutí, nedbalosti nebo neplněním podmínek vyplývajících z obecně závazných právních předpisů, technických nebo jiných norem nebo vyplývajících z této Smlouvy je Zhotovitel povinen bez zbytečného odkladu tuto škodu odstranit a není-li to možné, tak finančně nahradit. Veškeré náklady s tím spojené nese Zhotovitel.

10.1.2. Zhotovitel odpovídá i za škodu způsobenou činností těch, kteří pro něj dílo provádějí.

10.1.3. Zhotovitel odpovídá za škodu způsobenou okolnostmi, které mají původ v povaze strojů, přístrojů nebo jiných věcí, které zhotovitel použil nebo hodlal použít při provádění díla.

10.2. Odpovědnost za škodu na zhotovovaném díle nebo jeho části nese zhotovitel v plném rozsahu až do dne předání a převzetí celého díla bez vad a nedodělků. Zhotovitel nese odpovědnost původce odpadů, zavazuje se nezpůsobovat únik ropných, toxických či jiných škodlivých látek na stavbě. Zhotovitel je povinen nahradit objednateli škodu v plné výši, která vznikla při realizaci díla, bez ohledu na zavinění. Zhotovitel nenese odpovědnost v případě vzniku zvláštních rizik např. války, vojenské operace, invaze, povstání, revoluce, nepokojů, občanské války, vojenského převratu, tlakové vlny letadlem a ostatních vzdušných prostředků, šarvátek, porušení veřejného pořádku, atd.

11. Poddodavatelé

11.1. Podmínky, za kterých je možné pověřit realizací části díla jinou osobu:

11.1.1. Zhotovitel je oprávněn pověřit provedením části díla třetí osobu - poddodavatele. V tomto případě však Zhotovitel odpovídá za činnost poddodavatele tak, jako by dílo prováděl sám.

11.1.2. Zhotovitel je povinen zabezpečit ve svých poddodavatelských smlouvách splnění všech povinností vyplývajících Zhotoviteli ze smlouvy o dílo.

11.1.3. Povinností zhotovitele je průběžně vést seznam poddodávek.

11.1.4. Zhotovitel je povinen doložit Objednateli seznam poddodavatelů, ve kterém budou uvedeni všichni poddodavatelé, kteří se na plnění díla podíleli, a to do 60 dnů od splnění smlouvy

nebo do 28. 2. následujícího kalendářního roku v případě, že plnění smlouvy přesahuje 1 rok.

12. Předání a převzetí díla

12.1. Organizace předání díla

12.1.1. Zhotovitel je povinen dílo připravit k předání a převzetí tak, aby mohlo být předáno a převzato nejdříve 5 dnů a nejpozději 10 dnů od oznámení Zhotovitele, že dokončil veškeré práce a dodávky. Termín předání a převzetí bude součástí tohoto oznámení o dokončení díla. Objednatel je pak povinen nejpozději do tří dnů od termínu stanoveného Zhotovitelem zahájit přejímací řízení a řádně v něm pokračovat.

12.2. Protokol o předání a převzetí díla

12.2.1. O průběhu předávacího a přejímacího řízení pořídí Zhotovitel zápis (protokol).

12.2.2. Obsahuje-li dílo vady nebo nedodělky, musí protokol obsahovat i:

- soupis zjištěných vad a nedodělků
- dohodu o způsobu a termínech jejich odstranění, popřípadě o jiném způsobu narovnání
- dohodu o zpřístupnění díla nebo jeho částí Zhotoviteli za účelem odstranění vad nebo nedodělků.

12.2.3. Objednatel nemá právo odmítnout převzetí stavby pro ojedinělé drobné vady, které samy o sobě ani ve spojení s jinými nebrání užívání stavby funkčně nebo esteticky, ani její užívání podstatným způsobem neomezují.

12.2.4. V případě, že Objednatel odmítá dílo převzít, uvede v protokolu o předání a převzetí díla i důvody, pro které odmítá dílo převzít.

12.2.5. Objednatel je oprávněn při přejímacím a předávacím řízení požadovat provedení dalších dodatečných zkoušek včetně zdůvodnění proč je požaduje a s uvedením termínu do kdy je požaduje provést. Tento požadavek však není důvodem k odmítnutí převzetí díla.

13. Záruka za jakost

13.1. Odpovědnost za vady díla

13.1.1. Zhotovitel odpovídá za vady, jež má dílo v době jeho předání Objednateli a dále odpovídá za vady díla zjištěné v záruční době.

13.1.2. Zhotovitel poskytuje na provedené dílo **záruku na stavební práce v délce 60 měsíců**. Záruční doba počíná běžet ode dne následujícího po dni předání bezvadného díla.

13.1.3. Zhotovitel poskytuje v rámci provedeného díla **záruku na dodávanou technologii a vybavení v délce odpovídající délce záruky poskytnuté výrobcem, nejméně však v délce 24 měsíců**. Záruční doba počíná běžet ode dne následujícího po dni předání bezvadného díla.

13.1.4. Záruční doba neběží po dobu, po kterou Objednatel nemohl dílo užívat pro vady díla, za které zhotovitel odpovídá.

13.1.5. Pro ty části díla, které byly v důsledku oprávněné reklamace Objednatele Zhotovitelem opraveny, běží záruční doba opětovně od počátku ode dne provedení reklamační opravy.

13.1.6. Pokud bylo plněno vadně, je vzhledem k tomu, co sám dodal, zavázán se zhotovitelem společně a nerozdílně

- a) poddodavatel Zhotovitele, ledaže prokáže, že vadu způsobilo jen rozhodnutí Zhotovitele nebo toho kdo nad stavbou vykonával dozor,
- b) kdo dodal stavební dokumentaci, ledaže prokáže, že vadu nezpůsobila chyba ve stavební dokumentaci, a
- c) kdo prováděl dozor nad stavbou, ledaže prokáže, že vadu stavby nezpůsobilo selhání dozoru

13.1.7. Zhotovitel se zproští povinností z vady stavby, pokud prokáže, že vadu způsobila jen chyba ve stavební dokumentaci dodané osobou, kterou si objednatel zvolil, nebo jen selhání dozoru nad stavbou vykonávaného osobou, kterou si objednal.

13.2. Podmínky odstranění reklamovaných vad

- 13.2.1. Zhotovitel je povinen nejpozději do 5ti dnů po obdržení reklamace písemně oznámit Objednateli zda reklamaci uznává či neuznává. Pokud tak neučiní, má se za to, že reklamaci Objednatele uznává. Vždy však musí písemně sdělit, v jakém termínu nastoupí k odstranění vad(y). Tento termín nesmí být delší než 10 dnů ode dne obdržení reklamace, a to bez ohledu na to zda Zhotovitel reklamaci uznává či neuznává.
- 13.2.2. Nenastoupí-li Zhotovitel k odstranění reklamované vady ve sjednané lhůtě je Objednatel oprávněn pověřit odstraněním vady jinou odbornou právníckou nebo fyzickou osobu. Veškeré takto vzniklé náklady uhradí Objednateli Zhotovitel.
- 13.2.3. Jestliže Objednatel v reklamaci výslovně uvede, že se jedná o havárii, je Zhotovitel povinen nastoupit a zahájit odstraňování vady (havárie) nejpozději do 48 hod po obdržení reklamace (oznámení).

14. Vlastnictví díla a nebezpečí škody na díle

14.1. Vlastnictví díla

- 14.1.1. Vlastníkem zhotovovaného díla je od počátku Objednatel.

14.2. Nebezpečí škody na díle

- 14.2.1. Nebezpečí škody na díle ve smyslu § 2624 občanského zákoníku nese od počátku až do doby řádného předání a převzetí díla mezi Zhotovitelem a Objednatelem Zhotovitel, ledaže by ke škodě došlo i jinak.

15. Pojištění zhotovitele

- 15.1. Zhotovitel je povinen při podpisu této smlouvy oběma smluvními stranami Objednateli předložit originál (ověřenou kopii) uzavřené pojistné smlouvy, resp. pojistného certifikátu, jejímž předmětem je pojištění Zhotovitele za škodu způsobenou zhotovitelem třetí osobě, přičemž výše pojistné částky bude alespoň ve výši **200.000,- Kč**. Toto pojištění bude zahrnovat zejména provozní pojistná nebezpečí (pády částí díla nebo předmětů montážní výstroje, škody při manipulaci s břemeny, zřícení montážních lešení, stožárů, jeřábů a stavebních strojů, poškození nedbalostí a nešikovností pracovníků). Zhotovitel se zavazuje, že po celou dobu trvání této smlouvy bude pojištěn ve smyslu tohoto ustanovení a že nedojde ke snížení pojistného krytí (pojistné částky) pod částku uvedenou v předchozí větě.
- 15.2. Zhotovitel je povinen při podpisu této smlouvy oběma smluvními stranami dále Objednateli předložit originál (ověřenou kopii) uzavřené pojistné smlouvy, resp. pojistného certifikátu, jejímž předmětem je stavebně montážní pojištění, přičemž výše pojistné částky bude alespoň ve výši jedné třetiny ceny díla, nejméně však **150.000,- Kč**. Toto pojištění bude zahrnovat zejména škody, které mohou vzniknout v průběhu montáže nebo stavby. Vztahuje se na škody na stavbě, konstrukci budovaného díla, montovaných strojích nebo technologických celcích, montážních a stavebních strojích a na zařízení staveniště z těchto příčin:
 - a) požárem, výbuchem, přímým úderem blesku, nárazem nebo zřícením letadla, jeho části nebo jeho nákladu,
 - b) záplavou, povodní, vichřicí, krupobitím, sesouváním půdy, zřícením skal nebo zemin, sesouváním nebo zřícením sněhových lavin, tíhou sněhu nebo námrazy,
 - c) pádem pojištěné věci, nárazem,
 - d) pádem stromů, stožárů a jiných předmětů,
 - e) vodou vytékající z vodovodních zařízení,
 - f) neodborným zacházením, nesprávnou obsluhou, úmyslným poškozením, nešikovností, nepozorností a nedbalostí.Zhotovitel se zavazuje, že po celou dobu trvání této smlouvy bude pojištěn ve smyslu tohoto ustanovení a že nedojde ke snížení pojistného krytí (pojistné částky) pod částku uvedenou v předchozí větě.
- 15.3. Zhotovitel je povinen řádně platit pojistné tak, aby pojistná smlouva či smlouvy sjednané dle této smlouvy či v souvislosti s ní byly platné po celou dobu provádění díla a v případě pojištění dle čl. 15.1. v přiměřeném rozsahu i po dobu záruky. V případě, že dojde k zániku pojištění, je zhotovitel povinen o této skutečnosti neprodleně informovat objednatel a ve lhůtě 3 pracovních dnů uzavřít novou pojistnou smlouvu ve výše uvedeném rozsahu. Porušení této

povinnosti ze strany zhotovitele považují strany této smlouvy za podstatné porušení smlouvy zakládající právo objednatele od smlouvy odstoupit.

- 15.4. Zavínil-li vznik škody zhotovitel, zavazuje se zhotovitel v rozsahu, ve kterém není objednatel plně chráněn proti ztrátám, výdajům, nákladům, újmě, škodě či odpovědnosti za škodu na majetku nebo škodu plynoucí z újmy na zdraví nebo smrti osob na základě pojištění uzavřených ve smyslu ustanovení odst. 15.1. a 15.2. smlouvy, odškodnit, ochránit a zbavit objednatele veškeré odpovědnosti v souvislosti se ztrátami, výdaji, náklady, újmou, škodou či odpovědností za škodu na majetku nebo škodu plynoucí z újmy na zdraví nebo smrti osob.
- 15.5. Náklady na pojištění nese Zhotovitel a má je zahrnuty ve sjednané ceně díla.

16. Vyšší moc

16.1. Definice vyšší moci

16.1.1. Za vyšší moc se považují okolnosti mající vliv na dílo, které nejsou závislé na vůli smluvních stran a které smluvní strany nemohou ovlivnit. Jedná se např. o válku, mobilizaci, povstání, živelné pohromy apod.

16.2. Práva a povinnosti při vzniku vyšší moci

16.2.1. Pokud se provedení díla za sjednaných podmínek stane nemožným v důsledku vyšší moci, strana, která se bude chtít na vyšší moc odvolat, požádá druhou stranu o úpravu Smlouvy ve vztahu k předmětu, ceně a době plnění. Pokud nedojde k dohodě, má strana, která se důvodně odvolala na vyšší moc, právo odstoupit od Smlouvy. Účinnost odstoupení nastává v tomto případě dnem doručení oznámení o odstoupení od Smlouvy.

17. Změna smlouvy

17.1. Forma změny Smlouvy

17.1.1. Jakákoliv změna Smlouvy musí mít písemnou formu a musí být podepsána osobami oprávněnými za Objednatele a Zhotovitele jednat a podepisovat nebo osobami jimi zmocněnými.

17.1.2. Změny Smlouvy se sjednávají jako dodatek ke Smlouvě s číselným označením podle pořadového čísla příslušné změny Smlouvy.

17.2. Skryté překážky

17.2.1. Pokud zjistí zhotovitel při provádění díla skryté překážky týkající se místa, kde má být dílo provedeno, znemožňující provést dílo dohodnutým způsobem, oznámí to bez zbytečného odkladu objednateli a navrhne mu změnu díla. Do dosažení dohody o změně díla může jeho provádění přerušit.

18. Odstoupení od smlouvy

18.1. Objednatel je oprávněn odstoupit od této smlouvy:

18.1.1. v případě, že probíhá insolvenční řízení proti majetku Zhotovitele, v němž bylo vydáno rozhodnutí o úpadku nebo insolvenční návrh byl zamítnut proto, že majetek Zhotovitele nepostačuje k úhradě nákladů insolvenčního řízení, nebo byl konkurs zrušen proto, že majetek Zhotovitele byl zcela nepostačující;

18.1.2. V případě podstatného porušení této smlouvy Zhotovitelem, zejména v případě:

- prodlení s řádným zhotovováním díla dle harmonogramu, který je přílohou č. 2 této smlouvy, a to po dobu delší než 4 týdny,
- prodlení s řádným protokolárním předáním díla delším než 4 týdny
- neoprávněného zastavení či přerušování prací na díle na dobu delší než 15 dnů v rozporu s touto smlouvou,
- porušení smluvní povinnosti dle této smlouvy, které nebude odstraněno ani v dodatečně přiměřené lhůtě 14 dnů
- kdy Zhotovitel využil k plnění předmětu této smlouvy poddodavatele v rozporu s nabídkou Zhotovitele v rámci zadávacího řízení na Veřejnou zakázku nebo bez předchozího souhlasu Objednatele

- v jiném touto smlouvou výslovně upraveném případě

- 18.2. Objednatel je oprávněn odstoupit od této smlouvy v případě, kdy vyjde najevo, že Zhotovitel uvedl v rámci zadávacího řízení veřejné zakázky nepravdivé či zkreslené informace, které měly zřejmý vliv na výběr Zhotovitele pro uzavření této smlouvy.
- 18.3. Pokud se při existenci skrytých překážek podle ustanovení 17.2.1. nedohodnou strany na změně smlouvy v přiměřené lhůtě, může kterákoli z nich od smlouvy odstoupit. Zhotovitel má právo na cenu za část díla provedenou do doby, než překážku mohl při vynaložení potřebné péče odhalit
- 18.4. Smluvní strany jsou oprávněny od této smlouvy odstoupit za podmínek stanovených občanským zákoníkem nebo jinými právními předpisy.
- 18.5. Odstoupení od smlouvy musí být učiněno písemným oznámením o odstoupení od této smlouvy druhé straně, účinky odstoupení nastávají dnem doručení oznámení druhé straně. V pochybnostech se má za to, že odstoupení bylo doručeno do 5 dnů od jeho odeslání v poštovní zásilce s dodejkou.
- 18.6. V případě odstoupení je Zhotovitel povinen okamžitě opustit staveniště a vyklidit zařízení staveniště nejpozději do 15 dnů od účinnosti odstoupení, nedohodnou-li se strany jinak. Zhotovitel je v takovém případě povinen učinit veškerá potřebná opatření k tomu, aby zabránil vzniku škody hrozící Objednateli v důsledku ukončení činnosti Zhotovitele a o těchto opatřeních Objednatele bezprostředně informovat. V opačném případě odpovídá Zhotovitel za škodu způsobenou v důsledku porušení této povinnosti. Objednatel se zavazuje převzít a Zhotovitel se zavazuje předat dosud provedené práce i nedokončené dodávky do 5 dnů ode dne účinnosti odstoupení od této smlouvy. O takovém předání a převzetí bude pořízen oběma stranami zápis s náležitostmi protokolu o předání a převzetí díla, tj. bude v něm podrobně popsán stav rozpracovanosti díla, provedeno jeho ohodnocení, vymezeny vady a nedodělky a sjednán způsob jejich odstranění. Objednatel má v případě odstoupení od této smlouvy i u odstranitelných vad právo požadovat slevu z ceny, namísto odstranění takových vad.
- 18.7. Strany se ve smyslu § 2005 občanského zákoníku dohodly, že po odstoupení od smlouvy a jejím ukončení trvá a zůstává v platnosti ujednání stran týkající se odpovědnosti za vady díla, záruky za jakost a záruční lhůty, smluvních pokut, vlastnictví díla, náhrady škody a cenová ujednání obsažená v této smlouvě.
- 18.8. Odstoupí-li jedna ze stran od této smlouvy na základě ujednání z této smlouvy vyplývajících, povinnosti smluvních stran jsou následující:
- Zhotovitel provede soupis všech provedených prací oceněných způsobem, jakým je stanovena cena díla, tento soupis s Objednatelem odsouhlasí,
 - Zhotovitel provede finanční vyčíslení provedených prací a zpracuje fakturu,
 - Zhotovitel odveze veškerý svůj nezabudovaný materiál, pokud se smluvní strany nedohodnou jinak,
 - Zhotovitel vyzve písemně Objednatele k převzetí části zakázky a Objednatel je povinen do deseti pracovních dnů po obdržení zahájit „dílní přejímací řízení”,
 - strana, která důvodně odstoupila od smlouvy zapříčinila, je povinná uhradit druhé straně veškeré náklady jí vzniklé z důvodu odstoupení od smlouvy, včetně náhrady škody.

19. Ostatní ujednání

19.1. Ostatní ujednání Smlouvy

- 19.1.1. Obě smluvní strany se dohodly, že Objednatel má právo zveřejnit obsah Smlouvy na svých oficiálních www stránkách v sekci „Veřejné zakázky“. Obsahuje – li Smlouva údaje, které tvoří obsah obchodního tajemství dle ustanovení § 504 občanského zákoníku, označí zhotovitel příslušné vybrané odstavce Smlouvy a Objednatel takto označené odstavce pro zveřejnění znepřístupní.
- 19.1.2. Obě strany se zavazují neposkytovat informace, které získají při činnosti podle této Smlouvy, třetím subjektům, nad rámec svých zákonných povinností.
- 19.1.3. Ve věcech touto Smlouvou o dílo výslovně neupravených se bude tento smluvní vztah řídit ustanoveními obecně závazných právních předpisů, zejména § 2586 a násl. zákona č. 89/2012 Sb., občanský zákoník, v platném a účinném znění a předpisy souvisejícími.

- 19.1.4. Zaplacením kterékoliv smluvní pokuty sjednané v této Smlouvě není dotčeno právo smluvní strany na náhradu škody, která jí vznikla v důsledku porušení sankcionované povinnosti druhou smluvní stranou.
- 19.1.5. Jakýkoliv spor vzniklý z této Smlouvy, pokud se jej nepodaří urovnat jednáním mezi smluvními stranami, bude rozhodnut k tomu věcně příslušným soudem, přičemž soudem místně příslušným k rozhodnutí bude, na základě dohody smluvních stran, soud určený podle sídla Objednatele.
- 19.1.6. Smluvní strany se dohodly, že písemnosti touto smlouvou předpokládané (např. změny odpovědných osob, návrh na změny Smlouvy, odstoupení od Smlouvy, různé výzvy k plnění či placení) budou druhé smluvní straně zasílány výhradně doporučeným dopisem na adresu uvedenou v záhlaví této smlouvy. Nebude-li na této adrese zásilka úspěšně doručena či převzata druhou smluvní stranou nebo nebude-li tato zásilka vyzvednuta v úložní době a držitel poštovní licence zásilku vrátí zpět, bude za úspěšné doručení, se všemi právními důsledky, považován třetí den ode dne prokazatelného odeslání zásilky.
- 19.1.7. Technický dozor u díla nesmí provádět zhotovitel ani osoba s ním propojená. To neplatí, pokud technický dozor provádí sám objednatel.
- 19.1.8. Zhotovitel se zavazuje v souladu s § 212 zákona o zadávání veřejných zakázek, že objednateli předloží seznam poddodavatelů podléjících se na plnění předmětu této smlouvy o dílo, ve kterém uvede poddodavatele, jímž za plnění poddodávky uhradil více než 5 % z celkové ceny díla, a to nejpozději do 60 dnů od splnění této smlouvy o dílo. b). Současně platí, že má-li poddodavatel formu akciové společnosti, je přílohou seznamu i seznam vlastníků akcií, jejichž souhrnná jmenovitá hodnota přesahuje 10 % základního kapitálu, vyhotovený ve lhůtě 90 dnů před dnem předložení seznamu poddodavatelů.
- 19.1.9. Příjemce zdanitelného plnění (Objednatel) si vyhrazuje právo uplatnit institut zvláštního způsobu zajištění daně z přidané hodnoty ve smyslu § 109a zákona č. 235/2004 Sb., o dani z přidané hodnoty, v platném znění (dále jen ZDPH), pokud poskytovatel zdanitelného plnění (Zhotovitel) bude požadovat úhradu za zdanitelné plnění na bankovní účet, který nebude nejpozději ke dni splatnosti příslušné faktury zveřejněn správcem daně v příslušném registru plátců daně (tj. způsobem umožňujícím dálkový přístup). Obdobný postup je příjemce zdanitelného plnění oprávněn uplatnit i v případě, že v okamžiku uskutečnění zdanitelného plnění bude o poskytovateli zdanitelného plnění zveřejněna v příslušném registru plátců daně skutečnost, že je nespolehlivým plátcem a dále v případě naplnění podmínek uvedených v §109 odst. 1 a 2 ZDPH. V případě, že nastanou okolnosti umožňující příjemci zdanitelného plnění uplatnit zvláštní způsob zajištění daně podle § 109a ZDPH, v platném znění, bude příjemce zdanitelného plnění o této skutečnosti poskytovatele zdanitelného plnění informovat. Při použití zvláštního způsobu zajištění daně bude příslušná výše DPH zaplacená na účet poskytovatele zdanitelného plnění vedený u jeho místně příslušného správce daně, a to v původním termínu splatnosti.

V případě, že příjemce zdanitelného plnění institut zvláštního způsobu zajištění daně z přidané hodnoty ve shodě s tímto ujednáním uplatní, a zaplatí částku odpovídající výši daně z přidané hodnoty uvedené na daňovém dokladu vystaveném poskytovatelem zdanitelného plnění na účet poskytovatele zdanitelného plnění vedený u jeho místně příslušného správce daně, bude tato úhrada považována za splnění části závazku příjemce odpovídajícího příslušné výši DPH sjednané jako součást sjednané ceny za zdanitelné plnění. Objednatel si vyhrazuje právo neuhradit Zhotoviteli cenu díla, či její část v případě, že Zhotovitel nebude disponovat bankovním účtem zveřejněným v registru plátců. Tímto postupem se Objednatel nedostává do prodlení a Zhotovitel není oprávněn domáhat se na Objednateli úroků z prodlení.

Objednatel si vyhrazuje právo neuhradit Zhotoviteli cenu díla, či její část v případě, že Zhotovitel nebude disponovat bankovním účtem zveřejněným v registru plátců. Tímto postupem se Objednatel nedostává do prodlení a Zhotovitel není oprávněn domáhat se na Objednateli úroků z prodlení.

- 19.1.10. Smlouva je vyhotovena ve čtyřech stejnopisech s platností originálu, přičemž po jejich podpisu obdrží Zhotovitel dvě vyhotovení a Objednatel dvě vyhotovení
- 19.1.11. Smlouva nabývá platnosti dnem podpisu oprávněnými zástupci obou smluvních stran.
- 19.1.12. Smlouva nabývá účinnosti dnem uveřejnění v Registru smluv v souladu se zákonem č. 340/2015 Sb. o registru smluv.
- 19.1.13. Smluvní strany sjednávají, že Objednatel zašle informaci Zhotoviteli o uveřejnění smlouvy v Registru smluv.
- 19.1.14. Smluvní strany po přečtení Smlouvy potvrzují, že obsahu Smlouvy porozuměly, že Smlouva vyjadřuje jejich pravou, svobodnou a vážnou vůli, nebyla uzavřena v tísní či za nápadně nevýhodných podmínek a na důkaz této skutečnosti ji vlastnoručně podepisují.

Přílohy a nedílné součásti Smlouvy:

1. Cenová nabídka
2. Harmonogram postupu prací
3. Projektová dokumentace

V Prostějově, dne 14. 06. 2018

V Prostějově, dne 8.6.2018



Ing. Zdeněk Fišer
1. náměstek primátorky

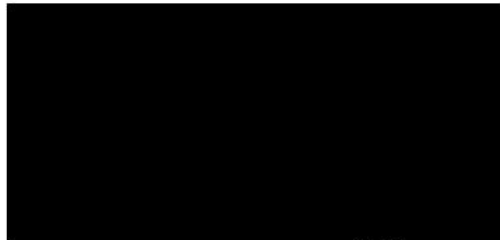
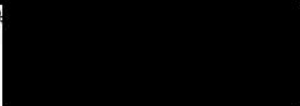

Ing. Jaroslav Pátek
jednatel společnosti

Nabídka č.: JP180118



Ze dne: 4. 6. 2018

Dodavatel

PMP Prostějov, s.r.o.
Kojetínská 4221/15, 79601 Prostějov
Fax: [redacted]
IČ: 26262029, DIČ: CZ26262029

Odběratel

Město Prostějov
Prostějov

Zpracoval: [redacted]

Akce: SŠDaM

Vážený zákazníku,

na základě Vaší poptávky Vám předkládáme následující cenovou nabídku na plastové výrobky a věříme, že s ní budete spokojeni.

PROVEDENÍ

PROFIL:

5ti-komorový systém ARCADE od belgické firmy INOUTIC (dříve DECEUNINCK) (www.inoutic.cz).

KOVÁNÍ:

Celoobvodové čtyřpolohové kování na okna a dveře od německé firmy WINKHAUS (www.winkhaus.cz), plně certifikovaný systém. U otvíravě-sklopných křídel použita ve standardu mikroventilace pro větrání při zavřeném okně, u balkónových dveří protiprůvanová pojistka s madlem.

ZASKLENÍ:

V základním provedení zasklení izolačním dvojsklem 4/16/4 s pokovenou vrstvou + argon $U_g=1,1W/(m^2.K)$ s tzv. teplým distančním rámečkem. Dodáváme i izolační trojskla, bezpečnostní skla, dekorativní skla, probarvená skla.

BAREVNÉ PROVEDENÍ:

V základním provedení oboustranně bílá barva. Další možností je barevná úprava, a to jednostranná nebo oboustranná fólie dle vzorníku nebo nástřik RAL.

DOPLŇKY:

K plastovým oknům dodáváme i vnitřní a venkovní parapety, žaluzie a sítě proti hmyzu. Tyto doplňky zajišťujeme ve spolupráci a našimi subdodavateli.

VŠEOBECNĚ:

Pozice oken a dveří v nabídce jsou orientovány jako pohled zevnitř; u vchodových dveří otvíravých ven zvenku.

Typy otevírání: O - otevíravé křídlo

OS - otevíravé a sklopné křídlo, vybaveno pojistkou proti chybné manipulaci a mikroventilací

S - sklopné křídlo

Dodací lhůta ve standardním barevném provedení je 3 - 4 týdny, v nestandardním barevném provedení 5 - 6 týdnů od podepsání smlouvy, resp. od složení zálohy.

Před výrobou bude provedeno odborné zaměření naším pracovníkem! Přesné výrobní rozměry budou stanoveny na základě zaměřených hodnot.

Na plastové výplně stavebních otvorů a montáž poskytujeme záruku min. 36 měsíců, na příslušenství 24 měsíců.

Firma PMP Prostějov, s.r.o. si vyhrazuje právo změny ceny při změně technických parametrů.

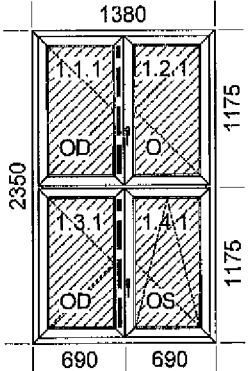
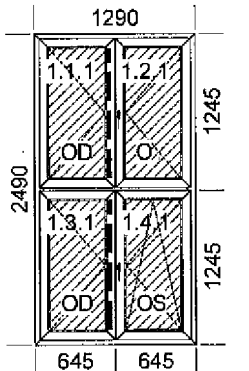
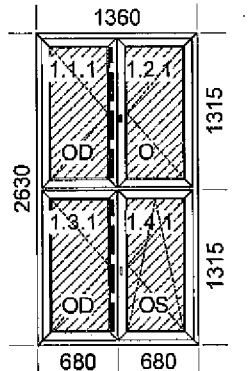
Z. Název	Počet	šířka	výška délka	Cena za ks	Cena za ks po slevě	Cena po slevě
1 CHODBA 1.NP, 2.NP, 3.NP	8			14 744 Kč	7 962 Kč	63 696 Kč
	<p>Popis pozice: Profil: ARCADE</p> <p>Šířka x Výška [mm]: 1380 x 2350 Typ1: Okno 5k rovné Barva rám: Bílá křídlo: Bílá Výplň: 4 x Dvojsklo U=1,1 (F4-16Ar-4LowE1.1) Sloupky: 1 x Sloupek Arcade 82mm B Bílá Kování: 1 x OS horní křídlo MIKRO + DFE 1 x OTEVÍRAVÉ dolní křídlo ZV 1 x OTEVÍRAVÉ dolní křídlo ZV + DFE 1 x OTEVÍRAVÉ horní křídlo GAK ZV</p>					
2 SCHODIŠTĚ 1.-2.NP	3			14 819 Kč	8 002 Kč	24 007 Kč
	<p>Popis pozice: Profil: ARCADE</p> <p>Šířka x Výška [mm]: 1290 x 2490 Typ1: Okno 5k rovné Barva rám: Bílá křídlo: Bílá Výplň: 4 x Dvojsklo U=1,1 (F4-16Ar-4LowE1.1) Sloupky: 1 x Sloupek Arcade 82mm B Bílá Kování: 1 x OS horní křídlo MIKRO + DFE 1 x OTEVÍRAVÉ dolní křídlo ZV 1 x OTEVÍRAVÉ dolní křídlo ZV + DFE 1 x OTEVÍRAVÉ horní křídlo GAK ZV</p>					
3 SCHODIŠTĚ 2.-3.NP	3			15 355 Kč	8 292 Kč	24 875 Kč
	<p>Popis pozice: Profil: ARCADE</p> <p>Šířka x Výška [mm]: 1360 x 2630 Typ1: Okno 5k rovné Barva rám: Bílá křídlo: Bílá Výplň: 4 x Dvojsklo U=1,1 (F4-16Ar-4LowE1.1) Sloupky: 1 x Sloupek Arcade 82mm B Bílá Kování: 1 x OS horní křídlo MIKRO + DFE 1 x OTEVÍRAVÉ dolní křídlo ZV 1 x OTEVÍRAVÉ dolní křídlo ZV + DFE 1 x OTEVÍRAVÉ horní křídlo GAK ZV</p>					

Název	Počet	šířka	výška délka	Cena za ks	Cena za ks po slevě	Cena po slevě
-------	-------	-------	----------------	---------------	------------------------	------------------

4 WC 1.NP, 2.NP, 3.NP	3			6 645 Kč	3 588 Kč	10 764 Kč
-----------------------	---	--	--	----------	----------	-----------

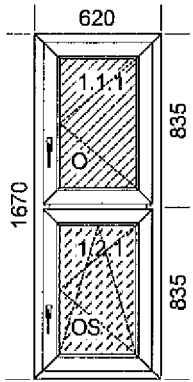

Popis pozice: Profil: **ARCADE**

Šířka x Výška [mm]: 620 x 1670
 Typ1: Okno 5k rovné
 Barva rám: Bílá křídlo: Bílá
 Výplň:
 1 x Kúra čirá 4mm-R16AR_TGI-Float 4mm LowE1.1 U=1.1
 1 x Dvojsklo U=1,1 (F4-16Ar-4LowE1.1)
 Sloupky: 1 x Sloupek Arcade 82mm B Bílá
 Kování:
 1 x OS MIKRO + DFE
 1 x OTEVÍRAVÉ GAK ZV

5 WC 1.NP, 2.NP, 3.NP	3			4 555 Kč	2 460 Kč	7 379 Kč
-----------------------	---	--	--	----------	----------	----------

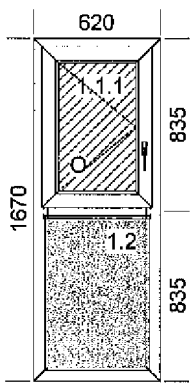

Popis pozice: Profil: **ARCADE**

Šířka x Výška [mm]: 620 x 1670
 Typ1: Okno 5k rovné
 Barva rám: Bílá křídlo: Bílá
 Výplň:
 1 x Dvojsklo U=1,1 (F4-16Ar-4LowE1.1)
 1 x Sendvič panel 24m Bílá
 Sloupky: 1 x Sloupek Arcade 82mm B Bílá
 Kování:
 1 x OTEVÍRAVÉ GAK ZV

6 UKLÍZEČKY 3.NP	1			5 305 Kč	2 865 Kč	2 865 Kč
------------------	---	--	--	----------	----------	----------

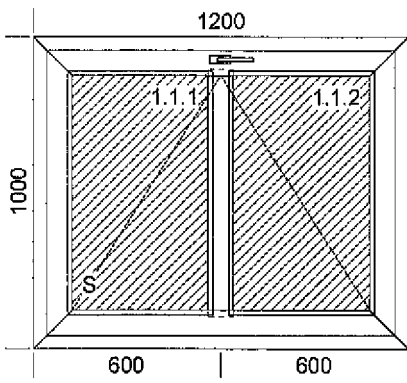

Popis pozice: Profil: **ARCADE**

Šířka x Výška [mm]: 1200 x 1000
 Typ1: Okno 5k rovné
 Barva rám: Bílá křídlo: Bílá
 Výplň:
 2 x Dvojsklo U=1,1 (F4-16Ar-4LowE1.1)
 Sloupky: 1 x Sloupek Arcade 82mm B Bílá
 Kování:
 1 x SKLOPNÉ GAVM/GAM KB.K

2. Název	Počet	šířka	výška délka	Cena za ks	Cena za ks po slevě	Cena po slevě
7 DVEŘE DO DVORA	1			42 617 Kč	23 013 Kč	23 013 Kč

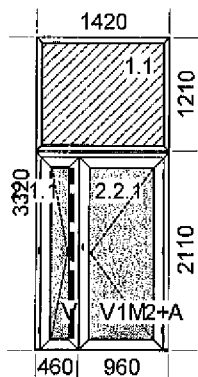

Popis pozice: Profil: **ARCADE**

Šířka x Výška [mm]: 1420 x 3320

Typ1: Okno 5k rovné

Typ2: Vchod.dveře DOVNITŘ práh

Barva rám: Bílá křídlo: Bílá

Výplň:

1 x Dvojsklo U=1,1 (F4-16Ar-4LowE1.1)

2 x Sendvič panel 24m Bílá

Kování:

1 x M2-2 KLÍNY, Horní křídlo

1 x M2-KLÍNY Dolní křídlo drážka

1 x KP701 Statický spoj Bílá Thyssen

HB171 AL práh

KLIKA/KOULE bílá

SAMOZAVÍRAČ+BRZDA

DVEŘE OTVÍRAVÉ DOVNITŘ, HL. KŘÍDLO PRAVÉ
PRŮCHOD HL.KŘÍDLEM 800 MM
KLIKA/KOULE
SAMOZAVÍRAČ S ARETACÍ

8 Parap. vnit. DTD 700 mm bílá	4,2 m		895 Kč	3 759 Kč
K POZICI 1 (3 KS)				
9 Parap. vnit. DTD 350 mm bílá	17,2 m		417 Kč	7 172 Kč
K POZICI 1 (5 KS), 2, 3, 4				
10 Parap. venk. Pzn 210 mm bílá	25,3 m		269 Kč	6 806 Kč
K POZICI 1, 2, 3, 4, 5, 6				
11 Likvidace	1,0 sada		3 000 Kč	3 000 Kč
12 Doprava	1,0 sada		500 Kč	500 Kč
13 Parozábrana ext. a int., vč. montáže	140,0 m		70 Kč	9 800 Kč
K POZICI 1 - 7				
14 Výmalba špalet, bílý barva	1,0 sada		3 000 Kč	3 000 Kč

Cenová kalkulace:

Výrobky, zboží		Práce, služby	
Výrobky před slevou:	289 998,99 Kč	Demontáž:	11 812,80 Kč
Sleva 46,0% :	133 399,52 Kč	Montáž:	25 102,20 Kč
Cena výrobků:	156 599,47 Kč	Zapravení:	35 438,40 Kč
		Ostatní práce:	
		Sleva 15,0% :	10 853,01 Kč
Cena doplňků:	30 537,10 Kč	Cena práce:	61 500,39 Kč
		Likvidace:	3 000,00 Kč
		Doprava:	500,00 Kč
Cena celkem bez DPH:	252 137 Kč		
	DPH 15 %:	0,00 Kč	
	DPH 21 %:	52 948,75 Kč	
Cena celkem s DPH:	305 086 Kč		

Doporučujeme Vám montáž splňující stavební normu ČSN 73 0540-2 pomocí vodotěsných a parotěsných uzávěrů. Navýšení ceny v tomto případě činí 100,- Kč + DPH za metr běžný obvodové spáry výplně otvoru.

Platnost cenové nabídky je 30 dní od data vystavení.

Při případném dalším jednání uvádějte číslo naší cenové nabídky.

Věříme, že Vás naše cenová nabídka zaujala a jsme Vám plně k dispozici v naší obchodní kanceláři v Prostějově. Děkujeme Vám za Vaši poptávku a těšíme se na případnou spolupráci.

Za firmu PMP Prostějov, s.r.o.

Ing. Jaroslav Pátek,



HARMONOGRAM

Název akce: "Střední škola designu a módy - výměna oken "

Objednatel: Statutární město Prostějov

Zhotovitel: PMP Prostějov, Kojetínská 4221/15, 796 01 Prostějov

	červenec 2018				
	23.7.2018	24.7.2018	25.7.2018	26.7.2018	27.7.2018
Práce	demontáž + montáž	demontáž + montáž + montáž parapetů	montáž parapetů + zapravení	zapravení	výmalba + úklid

V Prostějově 4.6.2018

Vypracoval: Ing. Jaroslav Pátek

