

Přehled kladu listů

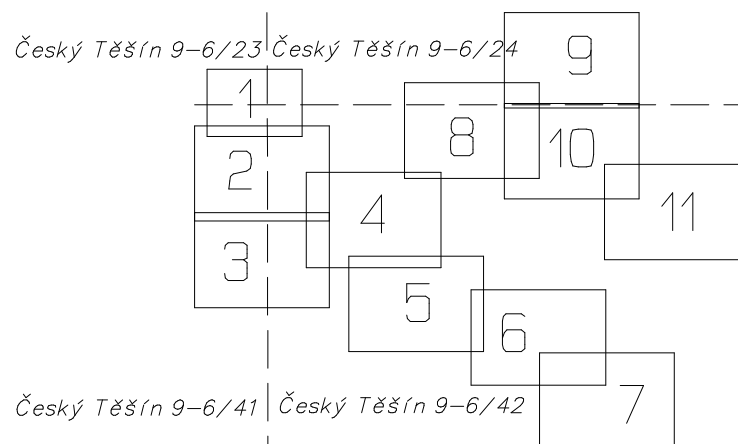

*) Český Těšín 9-6/23, 96/24, 9-6/41, 9-6/42

GEOMETRICKÝ PLÁN pro vymezení rozsahu věcného břemene k části pozemku	Geometrický plán overil úředně oprávněný zeměměřický inženýr: Jméno, příjmení: Ing. Milan Lyčka	Stejnopis overil úředně oprávněný zeměměřický inženýr: Jméno, příjmení:
	Číslo položky seznamu úředně oprávněných zeměměřických inženýrů: 1396/95	Číslo položky seznamu úředně oprávněných zeměměřických inženýrů:
	Dne: 26. října 2017 Číslo: 253/2017	Dne: Číslo:
	Naležitostmi a přesností odpovídá právním předpisům.	Tento stejnopis odpovídá geometrickému plánu v elektronické podobě uloženému v dokumentaci katastrálního úřadu.
Vyhotovitel: Ing. Milan Lyčka, IČ 40272613 Nám. Sv. Čecha 732/1, Ostrava tel. 596137008, www.lyged.cz E-mail: lyged@lyged.cz	Katastrální úřad souhlasí s označováním parcel.	
Číslo plánu: 4039-660/2017	Overení stejnopisu geometrického plánu v listinné podobě.	
Okres: Karviná		
Obec: Český Těšín		
Kat. území: Český Těšín		
Mapový list: *)		
Dosavadním vlastníkům pozemků byla poskytnuta možnost seznámit se v terénu s průběhem navrhovaných nových hranic které byly označeny předepsaným způsobem:		

VÝKAZ DOSAVADNÍHO A NOVÉHO STAVU ÚDAJŮ KATASTRU NEMOVITOSTÍ															
Dosavadní stav				Nový stav											
Označení pozemku parc. číslem	Výměra parcely		Druh pozemku Způsob využití	Označení pozemku parc. číslem	Výměra parcely		Druh pozemku Způsob využití	Typ stavby Způsob využití	Způsob určení výměr	Porovnání se stavem evidence právních vztahů					
	ha	m ²			ha	m ²				Díl přechází z pozemku označeného v katastru nemovitostí		Číslo listu vlastnictví	Výměra dílu		Označení dílu
										dvířejší poz. evidenci	ha		m ²		
810/15										810/15	10001				
810/32										810/32	10001				
810/33										810/33	10001				
810/45										810/45	10001				
810/46										810/46	10001				
810/47										810/47	10001				
810/50										810/50	10001				
810/54										810/54	10001				
810/55										810/55	10001				
810/60										810/60	10001				
810/65										810/65	10001				
810/66										810/66	10001				
810/72										810/72	10001				
810/74										810/74	10001				
810/79										810/79	10001				
810/83										810/83	10001				
810/98										810/98	2735				
951/1										951/1	10001				
952/1										952/1	10001				
952/5										952/5	10001				
952/6										952/6	10001				
952/7										952/7	10001				
952/10										952/10	10001				
952/11										952/11	10001				
967/1										967/1	10001				
968/1										968/1	10001				
1060/1										1060/1	10001				
1060/28										1060/28	10001				
3042/1										3042/1	10001				
3042/11										3042/11	10001				
3042/20										3042/20	10001				
3042/22										3042/22	10001				
3042/25										3042/25	10001				
3042/26										3042/26	10001				
3042/35										3042/35	6760				
3042/37										3042/37	10001				
3042/52										3042/52	10001				
3042/54										3042/54	10001				
3042/55										3042/55	10001				
3042/58										3042/58	10001				
3042/60										3042/60	10001				
3042/61										3042/61	10001				
3042/63										3042/63	10001				
3042/67										3042/67	10001				
3042/70										3042/70	10001				
3042/76										3042/76	10001				
3042/81										3042/81	10001				
3042/84										3042/84	10001				
3042/94										3042/94	10001				
3042/108										3042/108	10001				
3042/111										3042/111	10001				
3042/115										3042/115	10001				
3042/120										3042/120	10001				
3042/121										3042/121	10001				
3042/133										3042/133	10001				
3042/139										3042/139	10001				
3052/3										3052/3	10001				
3052/4										3052/4	10001				
3052/7										3052/7	10001				
3061/3										3061/3	4857				

Druh věcného břemene : dle listin
 Oprávněný : dle listin

Přehled kladu listů
Český Těšín 9-6/23 Český Těšín 9-6/24

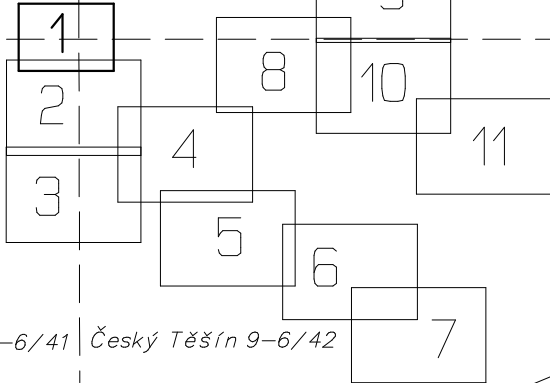

Český Těšín 9-6/41 Český Těšín 9-6/42



3047

3045/2

3046

3042/137

3042/135

3042/134

3042/137

3042/120

3042/94

Český Těšín 9-6/23
Český Těšín 9-6/41
3042/132

Český Těšín 9-6/24
Český Těšín 9-6/42

3042/133

1254 (2.55) 1256 (2.24) 1258 (2.04) 1260 (3.61) 1262 (2.51) 1264 (2.04) 1259 (3.60) 1261 (2.51) 1253 (2.55) 1255 (2.24) 1257 (2.04) 1259 (3.60) 1261 (2.51)

1270 (2.89) 1269 (2.89) 1801 (1.95) 1802 (1.78) 1268 (3.01) 1267 (3.11) 1266 (1.91) 1265 (1.55) 1264 (0.55) 1263 (1.55)

3042/119

3042/131

3042/130

3042/129

3042/121

3042/126

1370

1246 (1.10) 1248 (0.61) 1247 (0.61) 1249 (0.78) 1250 (9.66) 1249 (9.66)

list 1 (11)
list 2 (11)

3042/118

3042/94

3052/3

3042/124

3042/128

1369



list 1 (11)
list 2 (11)

Přehled kladu listů

Český Těšín 9-6/23 Český Těšín 9-6/24

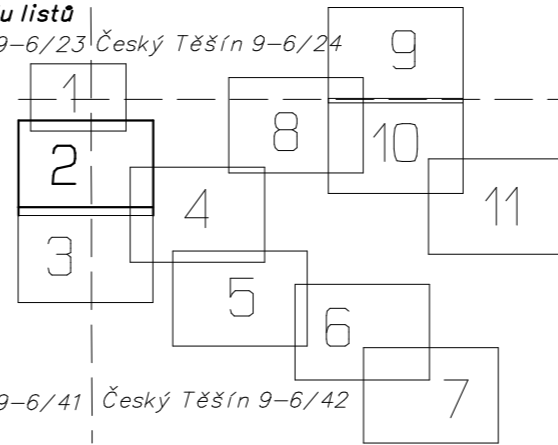

Český Těšín 9-6/41 Český Těšín 9-6/42

list 2 (11)
list 3 (11)
list 4 (11)

Český Těšín 9-6/41
Český Těšín 9-6/42

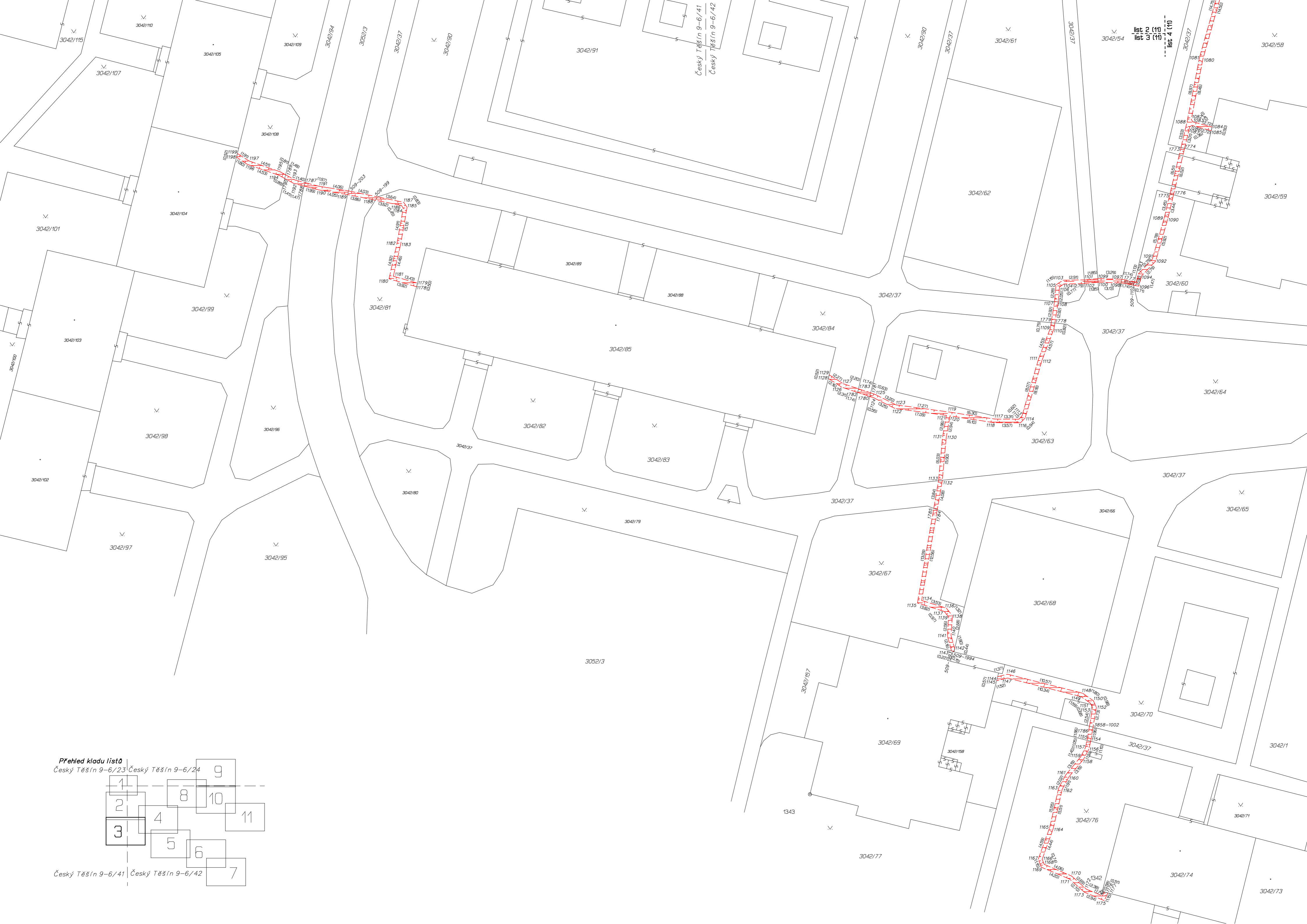

list 2 (11)
list 3 (11)
list 4 (11)

Přehled kladu listů

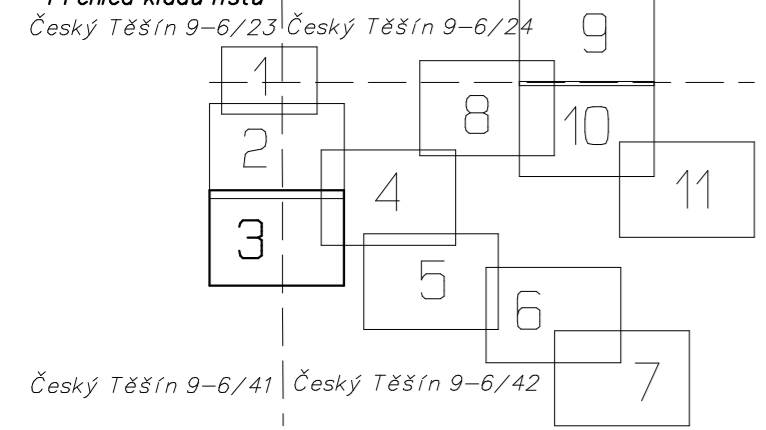

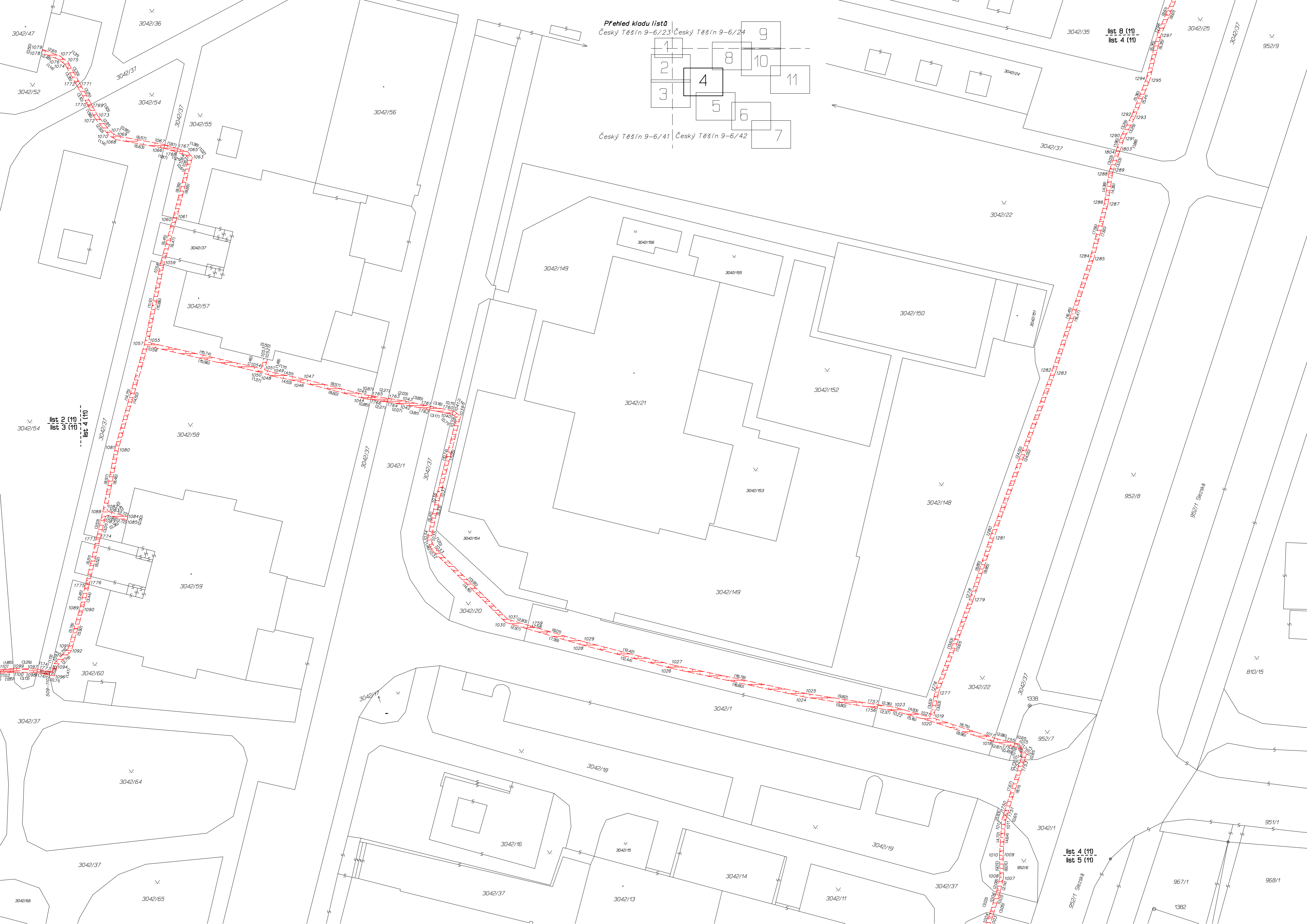

Přehled kladu listů

Český Těšín 9-6/23 Český Těšín 9-6/24

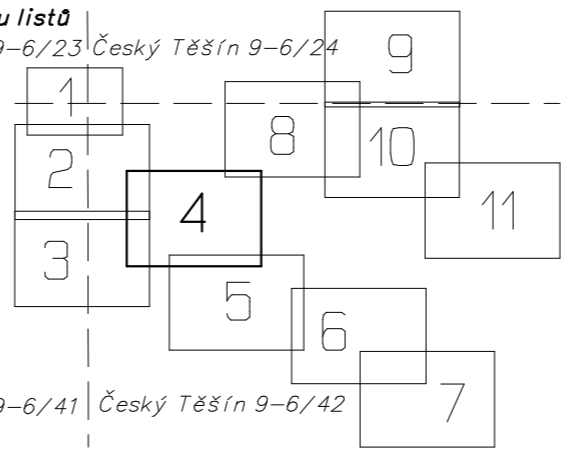

Český Těšín 9-6/41 Český Těšín 9-6/42

list 6 (11)
list 4 (11)

list 2 (11)
list 3 (11)
list 4 (11)

list 4 (11)
list 5 (11)



list 4 (11)
list 5 (11)

list 5 (11)
list 6 (11)

Přehled kladu listů

Český Těšín 9-6/23 Český Těšín 9-6/24

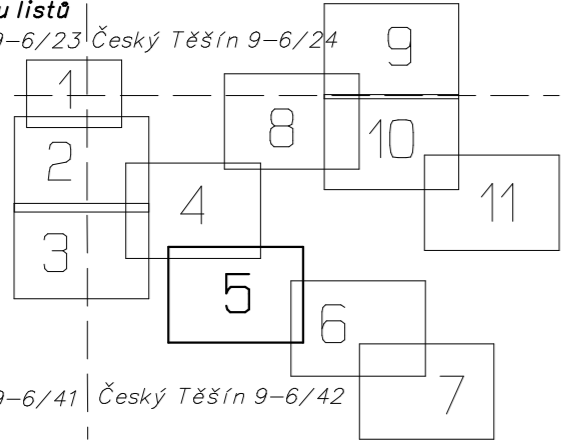

Český Těšín 9-6/41 Český Těšín 9-6/42

1060/1

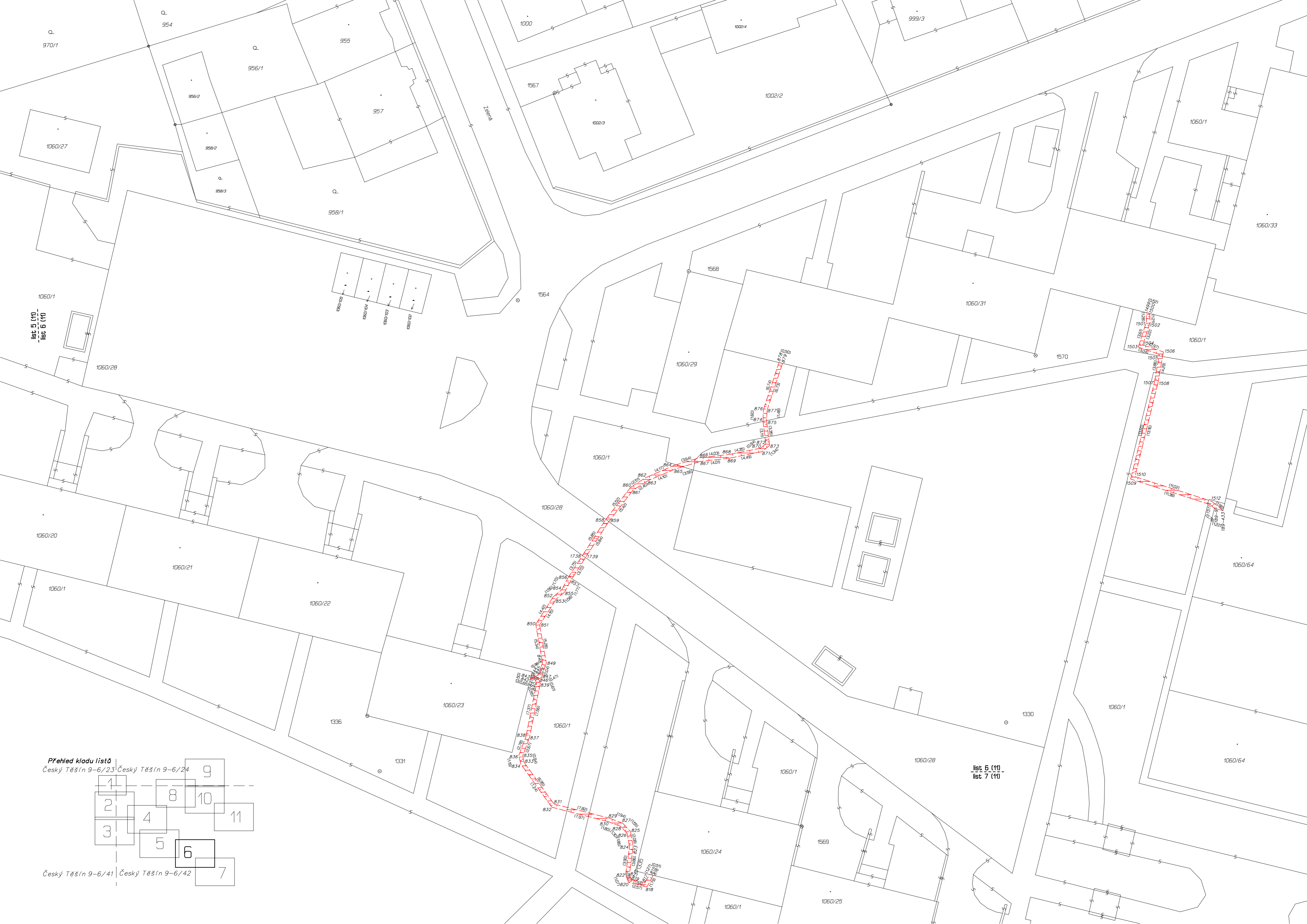

Přehled kladu listů
 Český Těšín 9-6/23 Český Těšín 9-6/24

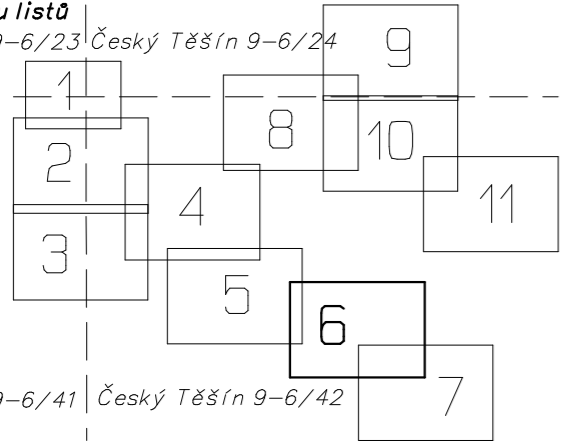

Český Těšín 9-6/41 Český Těšín 9-6/42

list 6 (11)
 list 7 (11)

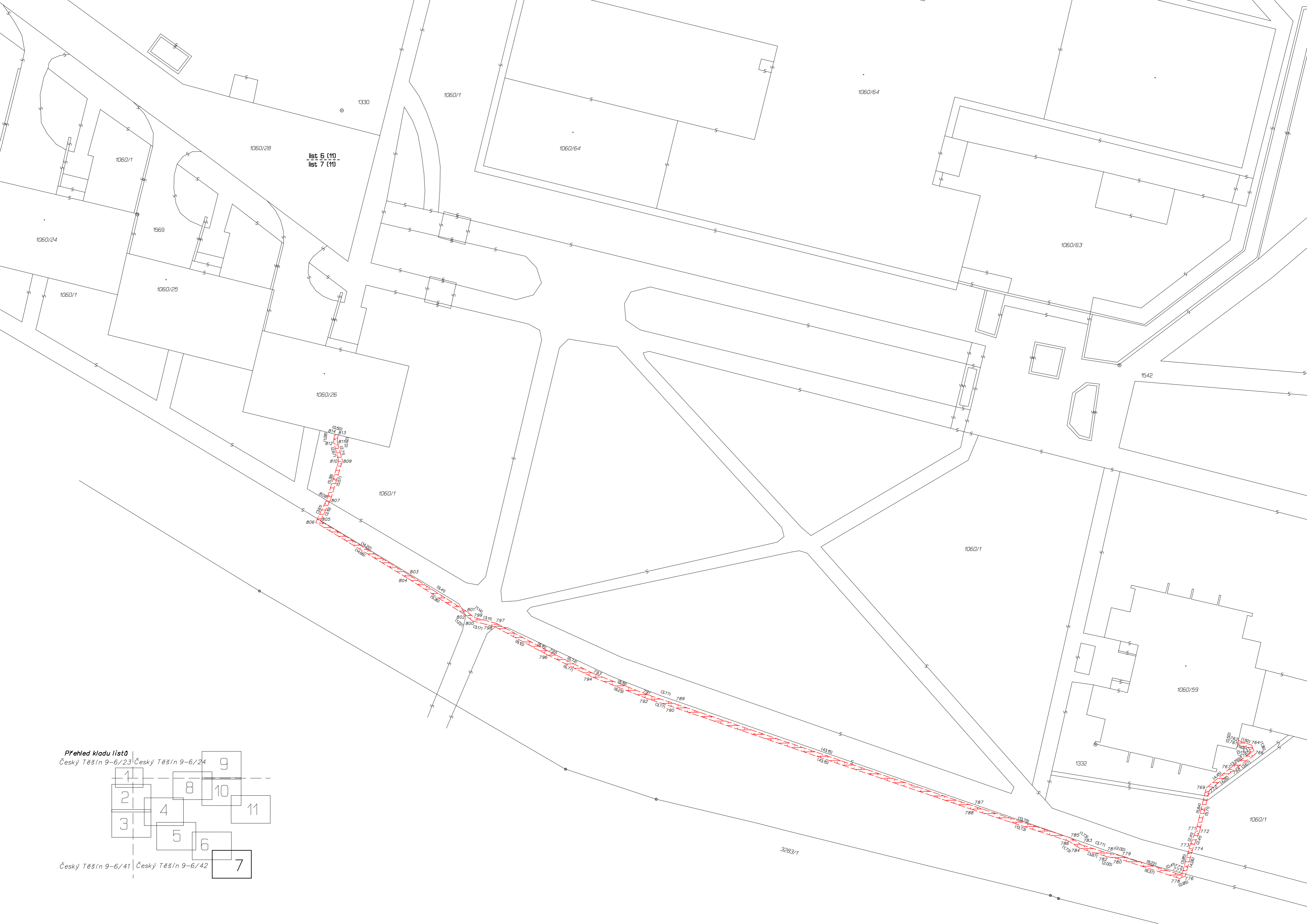

list 6 (11)
list 7 (11)

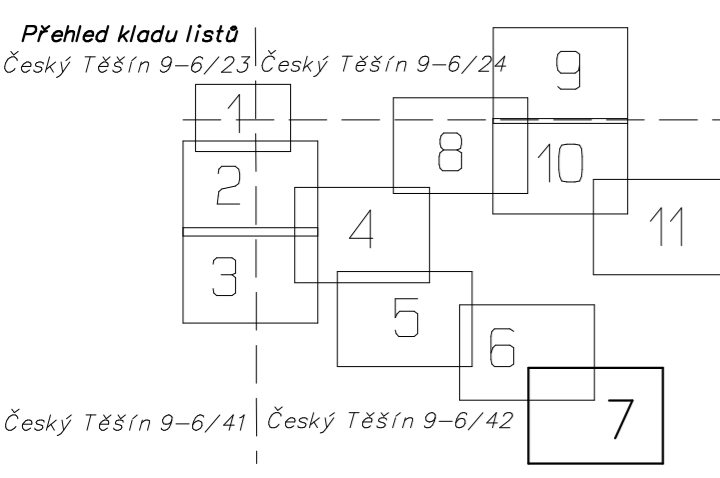

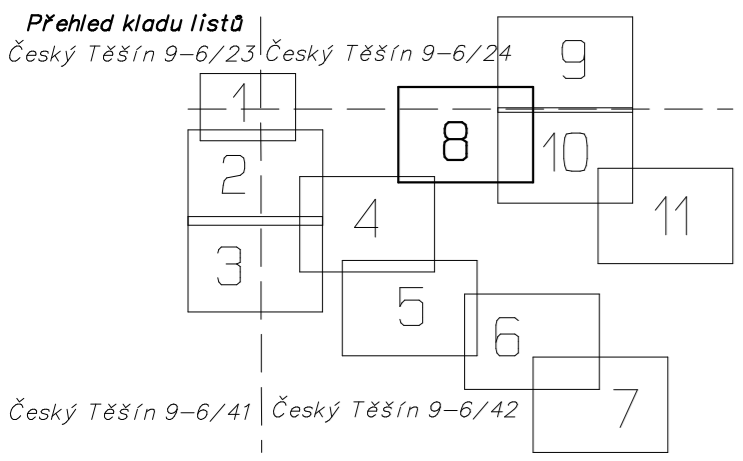
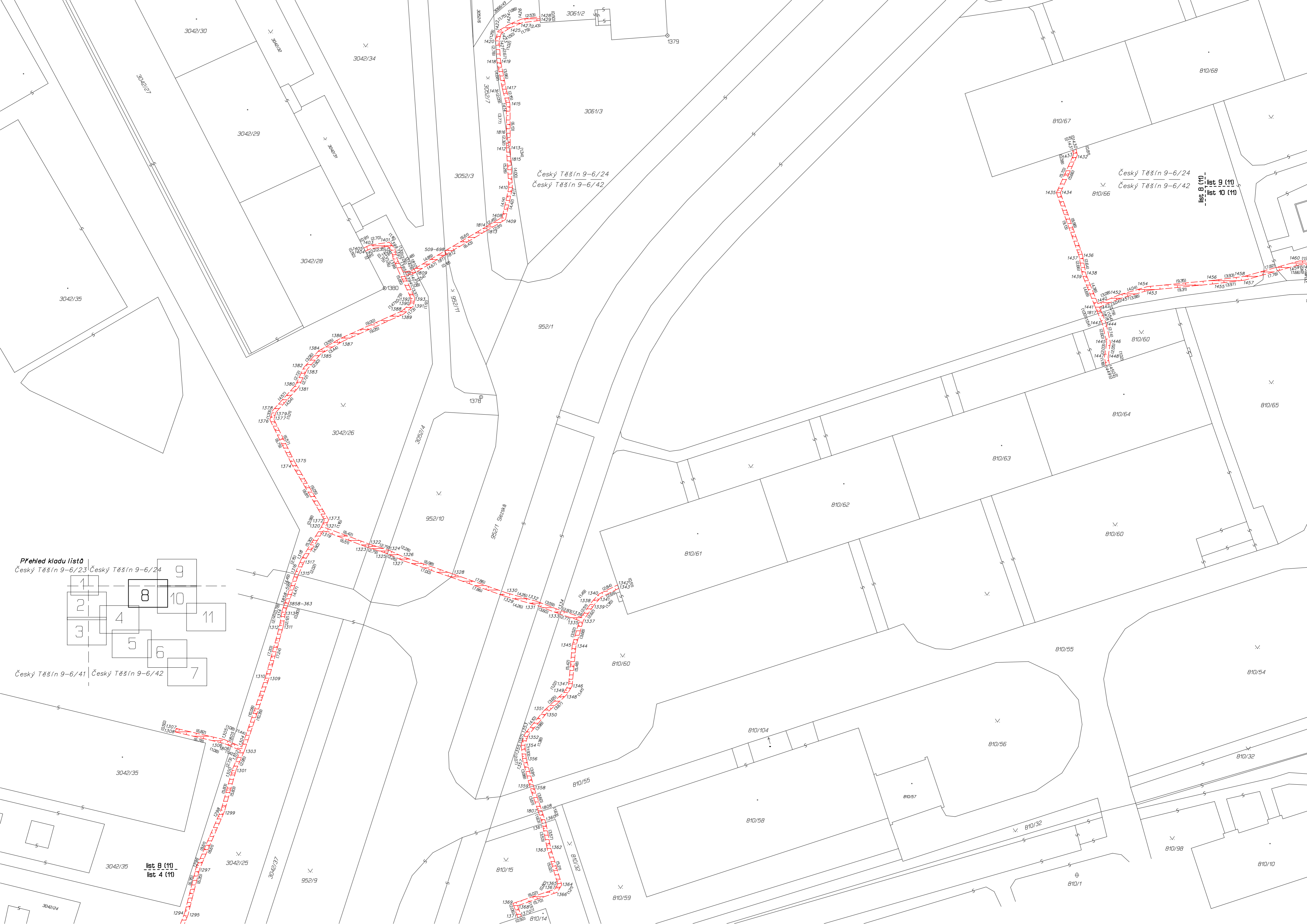

list 8 (11)
list 4 (11)

list 9 (11)
list 10 (11)

Český Těšín 9-6/24
Český Těšín 9-6/42

Český Těšín 9-6/24
Český Těšín 9-6/42

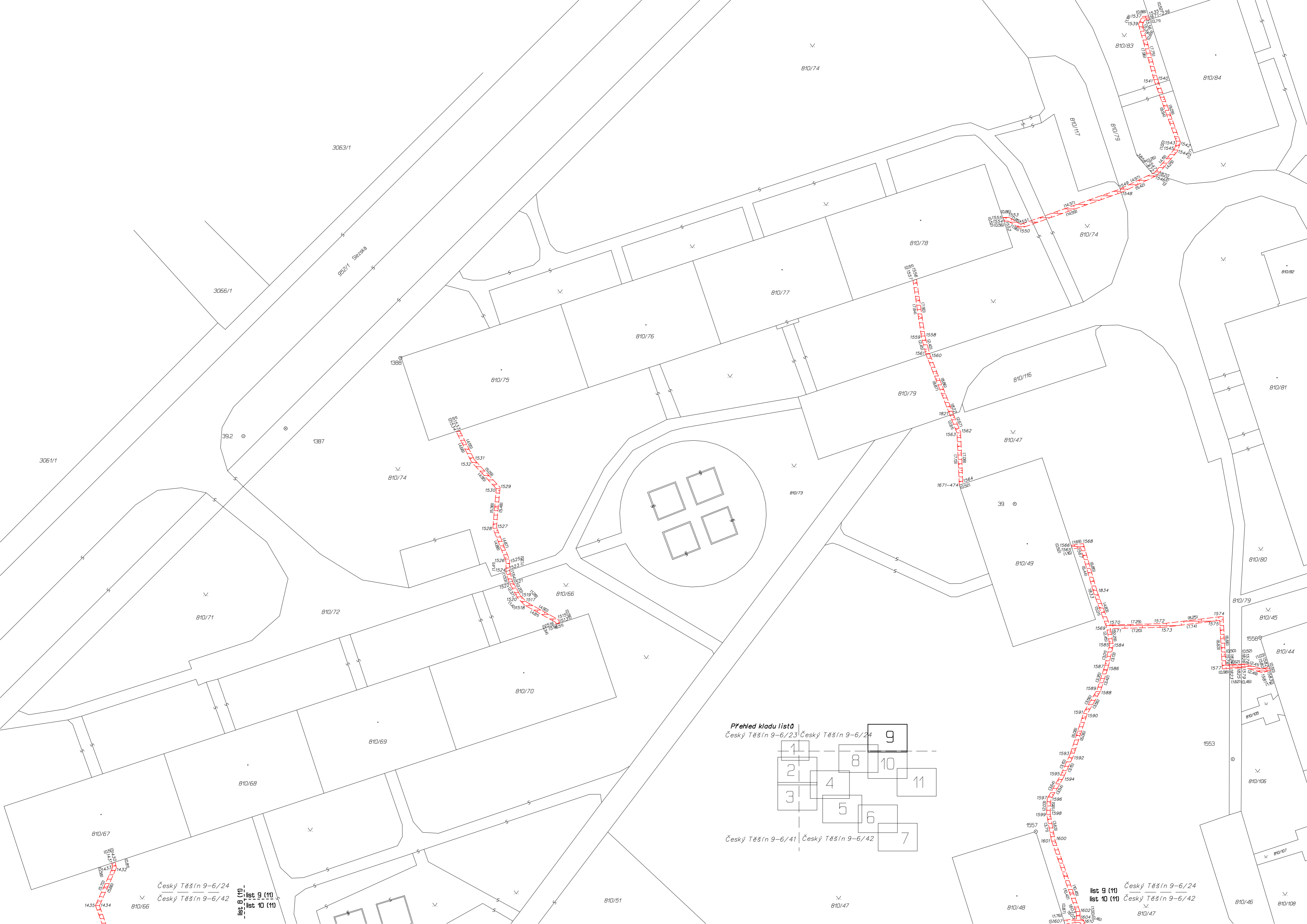

Přehled kladu listů

Český Těšín 9-6/23 Český Těšín 9-6/24

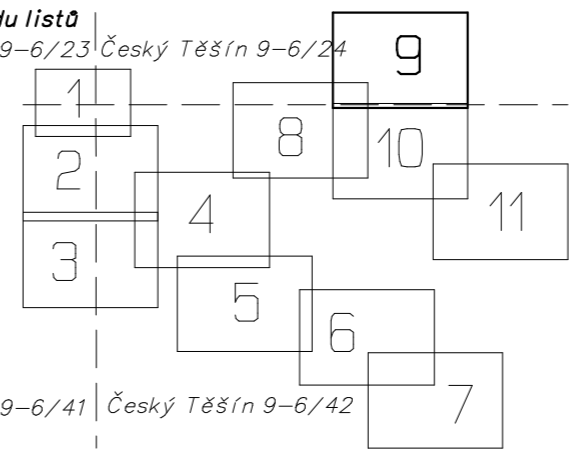

Český Těšín 9-6/41 Český Těšín 9-6/42

Český Těšín 9-6/24
 Český Těšín 9-6/42
 list 9 (11)
 list 10 (11)

Český Těšín 9-6/24
 Český Těšín 9-6/42
 list 9 (11)
 list 10 (11)



Český Těšín 9-6/24
Český Těšín 9-6/42

list 9 (11)
list 10 (11)

Český Těšín 9-6/24
Český Těšín 9-6/42

