

Specifikace dveří dle investičních požadavků

Poz. 1 – Nemocnice Teplice, o. z. – úprava vstupu do odd. RHB

1 Ks Dvoukřídlové hliníkové dveře 2500 mm x 2380 mm
popis dveří: dveře 2- křídlové otvíravé dovnitř P, PO EI 30
napojení na podlahu: Práh 3mm, panic kování, montáž

Přídavné kování ke každému prvku:

- 6 Ks - závěs
- 1 Ks - cylindrická vložka 35/35 mm
- 1 Ks – požární samozavírač bez ramene – barva silver
- 1 Ks - kluzná lišta silver
- 1 Ks - montážní destička silver
- 1 Ks - aretace otevření
- 1 Ks - zámek západkové-zásuvkový
- 1 Ks - protikus seřizovací, pravý

barvy: Profily: RAL 9006

Výplň: 4 ks

1 Ks Dvoukřídlové dveře 2500 mm x 2380 mm

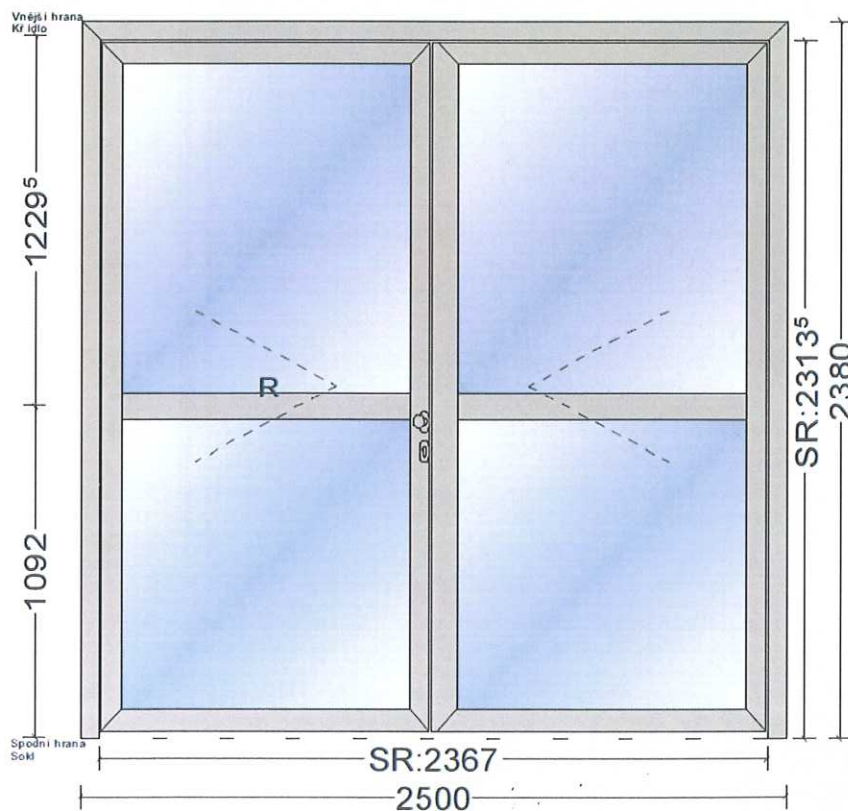

Poz. 2 – Masarykova nemocnice v Ústí nad Labem - Kardiologie – průchod JIP

1 Ks - Jednokřídle posuvné hliníkové automatické dveře 1656 x 2178 mm (průchod 1450 x 2100 mm).

zaskl. lišta: standard rám

automatický pohon – 1 křídle provedení, pro požární úseky

vč. programovacích funkcí, možno napojit na EPS, 1x aktivní radar (bezp. prvek),

napojení na podlahu: není

barvy: Profily: RAL 9016

výplň: 2 Ks Pyrostop EI30 – mléčné !!!

montáž + napojení na systémy řízení

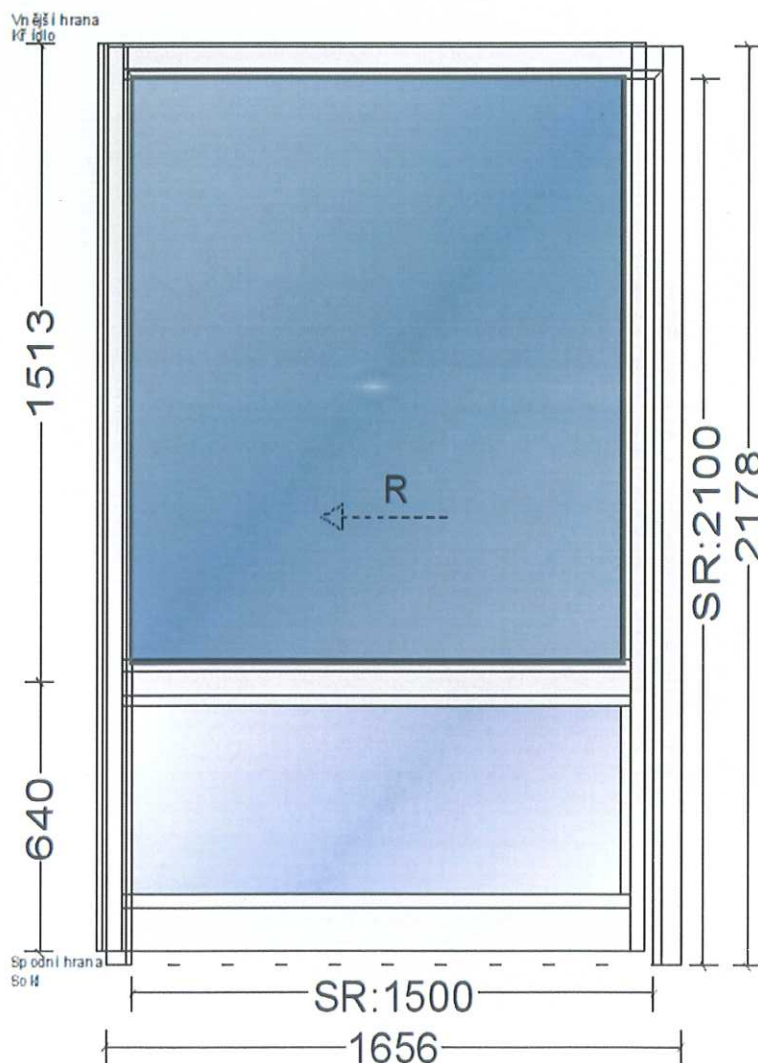

**Poz. 3 – Masarykova nemocnice v Ústí nad L. – COS – průchod
přípravna/operační sál**

- 4 Ks** - Jednokřídlé hliníkové otvíravé dveře 1062 mm x 2222 mm (průchod 930 x 2100 mm)
automatický pohon pro křídlové dveře
vč. programovacích funkcí, možno napojit na EPS, povinné bezp. prvky,
ovládání oboustr. bezdotykové
popis dveří: dveře 1-křídlové otvíravé dovnitř P
napojení na podlahu: bez práh s kartáč
přídavné kování ke každému prvku:
3 Ks - závěs 3 dílný.
3 Ks - kotvicí sada závěs 3 dílný
2 Ks kolík proti vysazení 58x14 mm
2 Ks spojka plochá 58x28 mm
barvy: profily: RAL 9016
výplň: 1 Ks Panel
montáž + napojení na systémy řízení

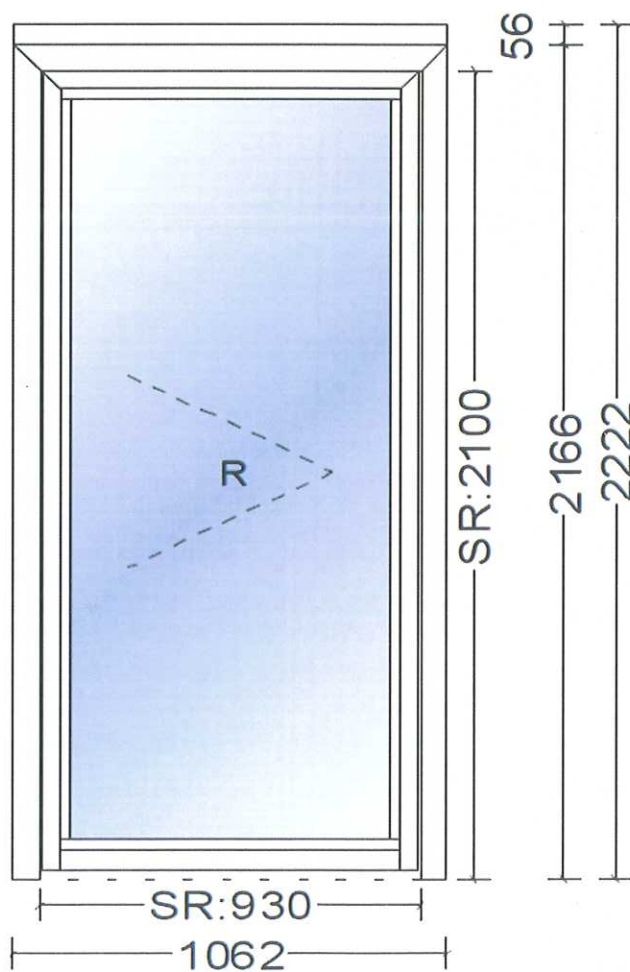

Poz. 4 – Masarykova nemocnice v Ústí nad Labem - Infekční JIP

1 Ks - Dvoukřídlové hliníkové otvíravé automatické dveře 1732 x 2222 mm (průchod 1600 X 2100mm).

automatický pohon pro křídlové dveře (obě křídla)

vč. programovacích funkcí, možno napojit na EPS, povinné bezp. prvky,

ovládání oboustr. bezdotykové

popis dveří: dveře 2 - křídlové otvíravé dovnitř L

napojení na podlahu: bez práh s kartáč

přídavné kování ke každému prvku:

6 ks - závěs 3 dílný

4 ks kolík proti vysazení 58x14 mm

4 ks spojka plochá 58x28 mm

barvy: profily: RAL 9016

montáž + napojení na systémy řízení

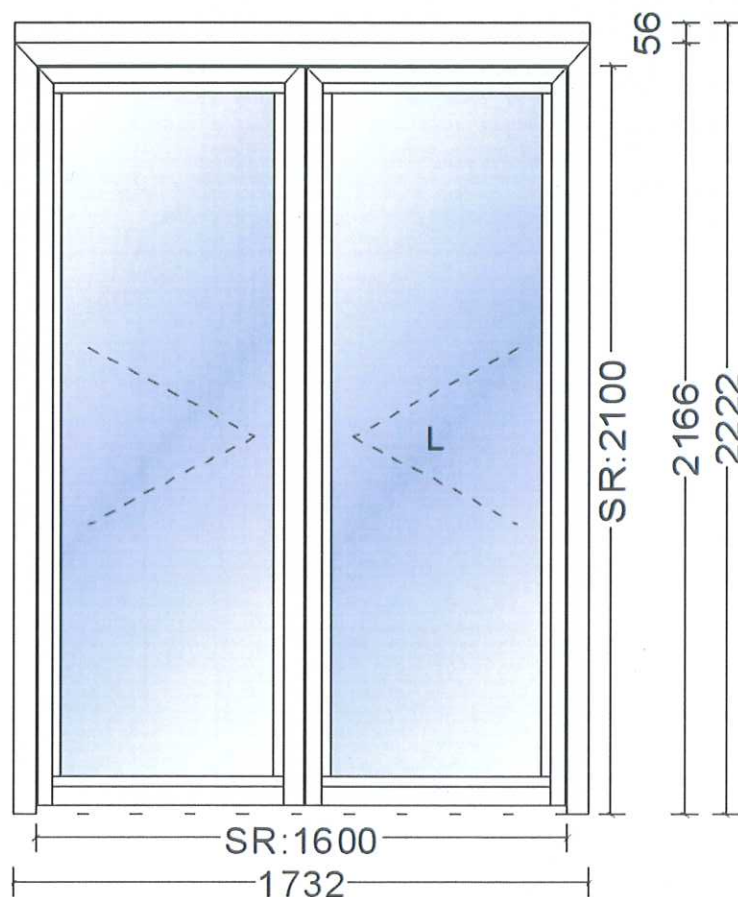

Poz. 5 – Masarykova nemocnice v Ústí nad Labem - KAPIM -ARO

- 1 Ks - 1kř. automatické hliníkové dveře 1356 mm x 2178 mm (průchod 1200 x 2100 mm)
- zaskl. lišta: standard rám
- automatický pohon – 1křídle provedení, pro požární úseky
- vč. programovacích funkcí, možno napojit na EPS, 1x aktivní radar (bezp. prvek), připraveno pro napojení na ovládání z jiných systémů
- napojení na podlahu: není
- barvy: Profily: RAL 9016
- výplň: 2 Ks Pyrostop EI30 – mléčné !!!
- montáž + napojení na systémy řízení

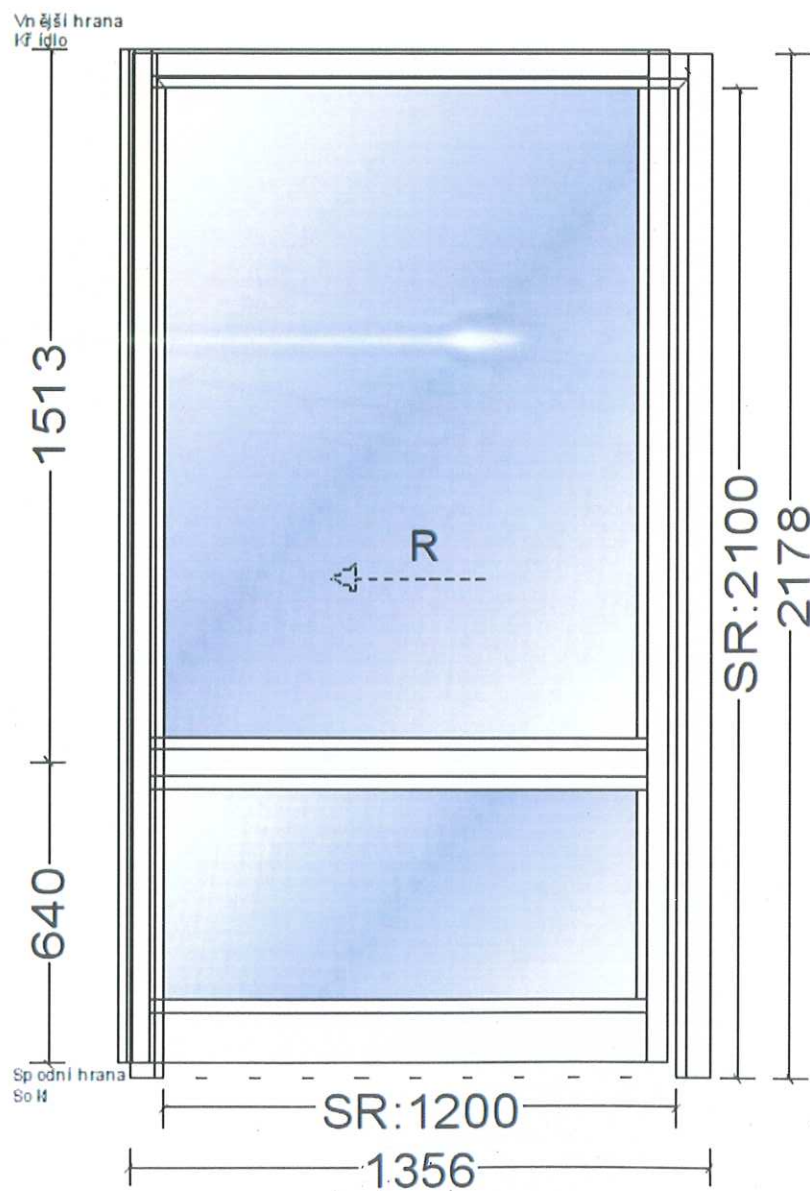

Poz. 6 – Nemocnice Most, o. z. – odd. URLG

1Ks – Hliníkový dveřní prvek 2400 x 2250 mm, sestávající ze dvou pevných polí a 2 křídel dveří

montáž + napojení na systémy řízení

spouštěné prahové těsnění pro panicu.

výplň: 4 ks Pyrostop EI 30, vč. polepu neprůhlednou folii a vč. průzoru.

barva: Profily 8S RAL 9016

1Ks – zavírač s koordinátorem vč. kouř. čidla a magnetů pro stav otevřeno

a vnitřního přídržného tlačítka

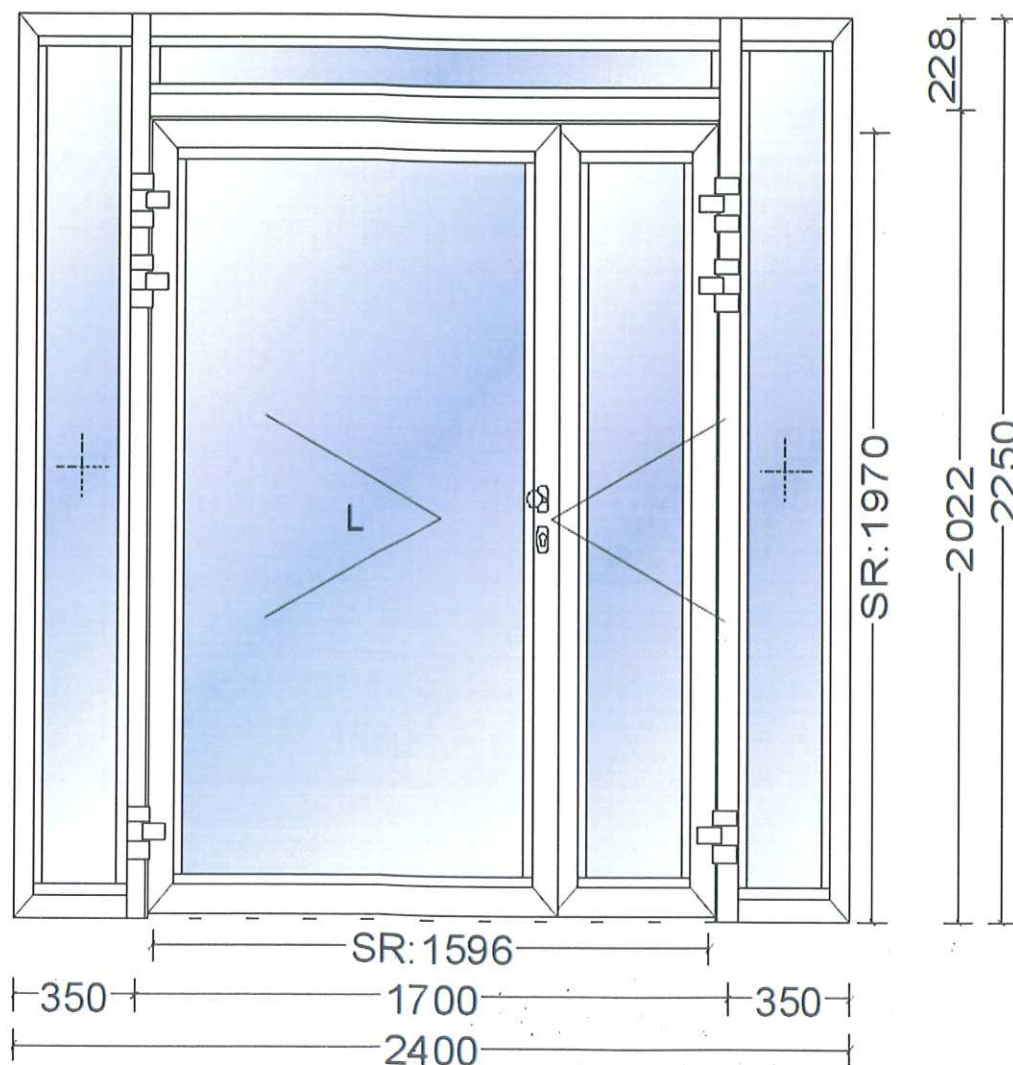

1Ks – Hliníkový dveřní prvek 2370 x 2250mm, sestávající z kř. Automatických dveří a jednoho

pevného pole.

výplň: 2ks Pyrostop EI 30, vč. polepu neprůhlednou folii a vč. průzoru.

pohon: Automatický pohon – 1křídle provedení, pro požární úseky, polohový přepínač kouřového čidla, možnost napojení na EPS, elektromechanický zámek pohonu.

Montáž + napojení na systémy řízení

barva: Profily 8S RAL 9016

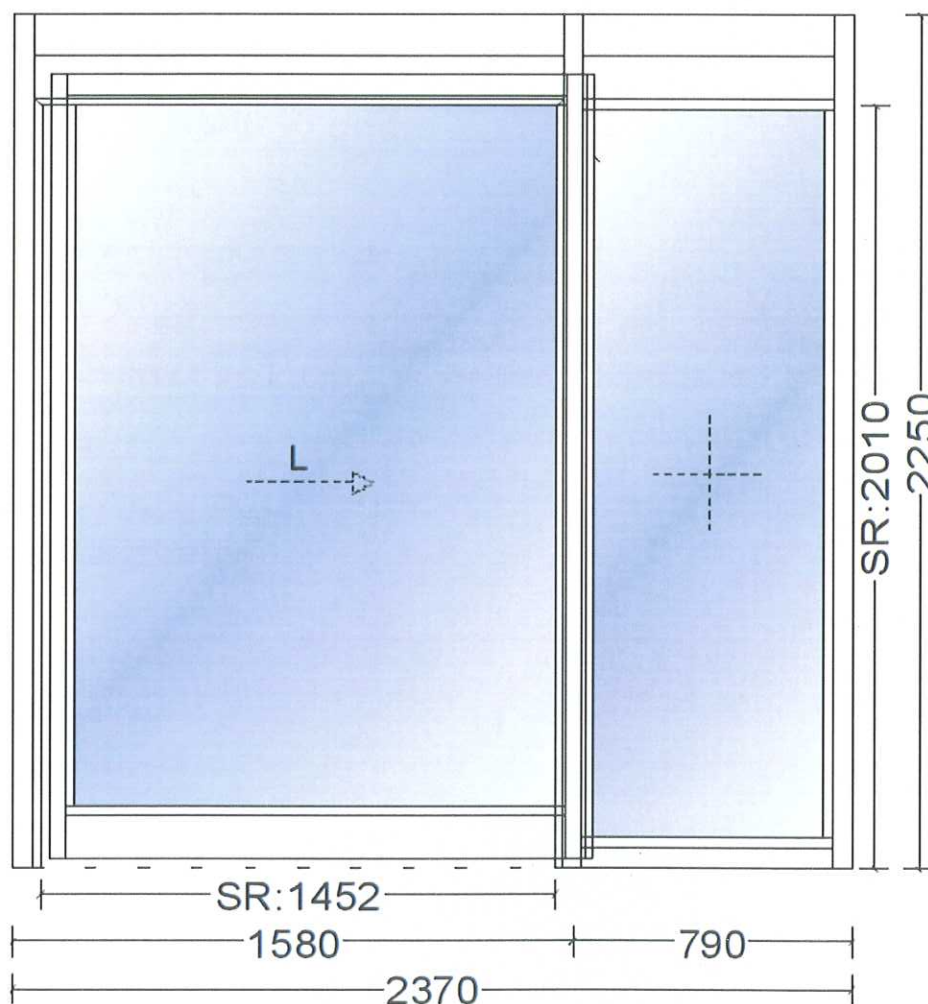

Hliníková okna - fasády - zimní zahrady - garážová vrata
automatické dveře - vjezdové brány - protipožární dveře



Have 2000 s.r.o

Hanzlíčkova 286
Háj u Duchcova
417 22

tel: 417 822 653
fax: 417 838 247
e-mail: j.matous@have.cz

IČO: 287 03 464
DIČ: CZ287 03 464

Informace o poptávajícím:

Krajská zdravotní a.s.
Sociální péče 3316/12A
40113 Ústí nad Labem

Cenová nabídka č.: MA-2016-1209.1

Název stavby: Úprava vstupu do oddělení RHB
Datum vypracování: 12.9.2016

Vážený zákazníku,
děkujeme Vám za Vaši poptávku a zájem o námi nabízené výplně stavebních otvorů.

Cenová kalkulace nabízeného zboží:

<u>Pol.</u>	<u>Popis - text</u>	<u>Kč/ mj</u>	<u>Kč/ celkem</u>
-------------	---------------------	---------------	-------------------

Poz. 1 - 1 Ks Dvoukřídlové dveře 2500 mm x 2380 mm

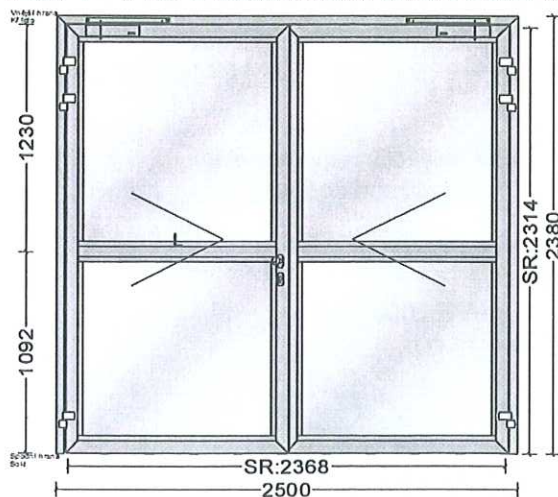

Měřítko 1:70

Pohled zvenku

Systém: Aluprof MB-78EI (AT-15-6006_2012) Typ 2
Zaskl. lišta: Standard EI15-EI60
Rám Otvírka: EW 15, EW 30, EI 15, EI 30 GKF
Křídlo Otvírka: EW 15, EW 30, EI 15, EI 30 GKF

Popis dveří: Dveře 2-křídlové otvíravé ven L

Napojení na podlahu: Práh 3mm

Přídavné kování ke každému prvku:

6 Ks	WALA - Závěs 2 dílný WX 67 mm Anodised
4 Ks	Kolík proti vysazení 58x14 mm
4 Ks	Spojka plochá 58x28 mm
1 Ks	Cylindrická vložka 100 mm

1 Ks	GEZE - Samozavírač TS 5000 bez ramene Silver
1 Ks	GEZE - Kluzná lišta ISM Silver
1 Ks	GEZE - Montážní destička TS 5000/4000 Silver
22 Ks	Nyromatice M5
20 Ks	Vrut M5x14 mm
1 Ks	GEZE - Montážní destička TS 3000 V Silver
1 Ks	GEZE - Samozavírač TS 3000 V bez ramene Silver
1 Ks	ECO SCHULTE - Zámek GBS71, levý
2 Ks	Vrut M5x12 mm
10 Ks	Montážní destička zámku 58x14 mm
1 Ks	Protikusový plech
1 Ks	Seřizovač protikusu
1 Ks	WALE - Klika-madlo + rozeta Stainless Steel
1 Ks	WILKA - Vedení horní zastrče - panik
1 Ks	WILKA - Protikus zastrče, horní
1 Ks	WILKA - Automatická zastrč
1 Ks	WILKA - Protikus podlahový
1 Ks	WILKA - Vedení dolní zastrče - panik
1 Ks	WILKA - Tyč zastrče
1 Ks	WILKA - Horní zastrč

Barvy: Profily: RAL 9006 - stříbrná

Výplň: sklo 4 Ks Pyrostop EW 30 15/14/3.3.1 mléčná - není požadavek na U

Včetně montáže za cenu:

Cena za jednotku/Celková cena 91 535,00 CZK 91 535,00 CZK

Celkem bez DPH 91 535,00 CZK

Všechny ceny jsou uvedeny bez DPH.

Standardní termín dodání je: 6-8 týdnů od podpisu smlouvy o dílo a úplného technického vyjasnění

Standardní záruky: -záruka na okna a pevné díly fasád je 24 měsíců

Standardní platební podmínky: dohodou – bez pozastávek po dobu záruky !!

Věříme, že Vás naše nabídky zaujme a jsme připraveni v případě zájmu Vám být kdykoliv nápomocni s případným technickým vyjasněním předmětu nabídky či konzultací, zaměřením a realizace dodávky objednaného zboží.

S přátelským pozdravem za HAVE 2000 s.r.o

Jan Matouš - 777 004 942

j.matous@have.cz

HAVE 2000 s.r.o.
 Hanzlíčkova 286, 417 22 Háj u Duchcova
 IČ: 287 03 464 DIČ: CZ26703764
 (4)

Hliníková okna - fasády - zimní zahrady - garážová vrata
 automatické dveře - vjezdové brány - protipožární dveře



Have 2000 s.r.o

Hanzlíčkova 286
 Háj u Duchcova
 417 22

tel: 417 822 653
 fax: 417 838 247
 e-mail: j.matous@have.cz

IČO: 287 03 464
 DIČ: CZ287 03 464

Informace o poptávajícím:

Krajská zdravotní a.s.
 Sociální péče 3316/12A
 40113 Ústí nad Labem

Cenová nabídka č.: MA-2016-1209.2

Název stavby: Masarykova nem. ÚL – průchod JiP
 Datum vypracování: 12.9.2016

Vážený zákazníku,
 děkujeme Vám za Vaši poptávku a zájem o námi nabízené výplně stavebních otvorů.

Cenová kalkulace nabízeného zboží:

Pol.	Popis - text	Kč/ mj	Kč/ celkem
------	--------------	--------	------------

Poz.01 – Kardiologie – průchod JiP/Standard

1 Ks Jednokřídlé posuvné automatické dveře 1656 mm x 2178 mm (průchod 1450 x 2100 mm)

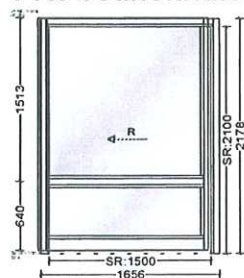

Měřítko 1:70; Pohled zvenku
 Systém: Aluprof MB-78EI DPA Typ 2; Zaskl. lišta: Standard Rám
 Otvírka: EW 15, EW 30, EI 15, EI 30 GKF; Křídlo Otvírka: EW 15, EW 30, EI 15, EI 30 GKF

Automatický pohon GEZE Powerdrive – 1křídlé provedení, pro požární úseky
 vč. programovacích funkcí, možno napojit na EPS, 1x aktivní radar (bezp. prvek),
 připraveno pro napojení na ovládání z jiných systémů

Napojení na podlahu: není
Barvy: Profily: RAL 9016
Výplň: 2 Ks Pyrostop EI30 – mléčné !!!

Cena za jednotku/Celková cena	113 530,00 CZK	113 530,00 CZK
-------------------------------	----------------	----------------

Montáž, napojení na systémy řízení :
 bez zednického začištění

Cena za jednotku/Celková cena	6 500,00 CZK	6 500,00 CZK
-------------------------------	--------------	--------------

Celkem bez DPH 120 030,00 CZK

Všechny ceny jsou uvedeny bez DPH.

Standardní termín dodání je: 6-8 týdnů od podpisu smlouvy o dílo a úplného technického vyjasnění

Standardní záruky: -záruka na okna a pevné díly fasád je 24 měsíců

Standardní platební podmínky: dohodou

Věříme, že Vás naše nabídky zaujme a jsme připraveni v případě zájmu Vám být kdykoliv nápomocni s případným technickým vyjasněním předmětu nabídky či konzultací, zaměřením a realizace dodávky objednaného zboží.

S přátelským pozdravem za HAVE 2000 s.r.o

Jan Matouš - 777 004 942

j.matous@have.cz

HAVE 2000 s.r.o.
Hanzlíčkova 286, 417 22 Háj u Duchcova
IČ: 287 03 464 DIČ: CZ28703464
(4)

Hliníková okna - fasády - zimní zahrady - garážová vrata
automatické dveře - vjezdové brány - protipožární dveře



Have 2000 s.r.o

Hanzlíčkova 286
Háj u Duchcova
417 22

tel: 417 822 653
fax: 417 838 247
e-mail: j.matous@have.cz

IČO: 287 03 464
DIČ: CZ287 03 464

Informace o poptávajícím:

Krajská zdravotní a.s.
Sociální péče 3316/12A
40113 Ústí nad Labem

Cenová nabídka č.: MA-2016-1209.3

Název stavby: Masarykova nem. ÚL – COS - průchod
Datum vypracování: 12.9.2016

Vážený zákazníku,
děkujeme Vám za Vaši poptávku a zájem o námi nabízené výplně stavebních otvorů.

Cenová kalkulace nabízeného zboží:

<u>Pol.</u>	<u>Popis - text</u>	<u>Kč/ mj</u>	<u>Kč/ celkem</u>
-------------	---------------------	---------------	-------------------

Poz.2 – 4 Ks Jednokřídlé otáčivé dveře 1062 mm x 2222 mm (průchod 930 x 2100 mm)

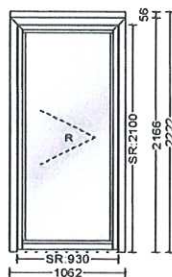

Měřítko 1:70; Pohled zvenku

Systém: Aluprof MB-78EI (AT-15-6006_2012) Typ 2 Zaskl. lišta: Standard EI15-EI60 Rám
Otvírka: EW 15, EW 30, EI 15, EI 30 GKF Křídlo Otvírka: EW 15, EW 30, EI 15, EI 30 GKF

Automatický pohon GEZE EMD pro křídlové dveře

vč. programovacích funkcí, možno napojit na EPS, povinné bezp. prvky,
ovládání oboustr. bezdotykovým tlačítkem

Popis dveří: Dveře 1-křídlové otvíravé dovnitř P

Napojení na podlahu: Bez Práh s Kartáč

Přídavné kování ke každému prvku:

- 3 Ks WALA - Závěs 3 dílný WX 67 mm Anodised
- 3 Ks WALA - Kotvicí sada závěs 3 dílný: turbošrouby 60 mm (Stainless Steel
- 2 Ks Kolík proti vysazení 58x14 mm
- 2 Ks Spojka plochá 58x28 mm

Barvy: Profily: RAL 9016

Výplň: 1 Ks Panel

Cena za jednotku/Celková cena

88 830,00 CZK

355 320,00 CZK

montáž, napojení na systémy řízení :
bez zednického začištění
Cena za jednotku/Celková cena

6 500,00 CZK

26 000,00 CZK

Celkem bez DPH

381 320,00 CZK

Všechny ceny jsou uvedeny bez DPH.

Standardní termín dodání je: 6-8 týdnů od podpisu smlouvy o dílo a úplného technického vyjasnění

Standardní záruky: -záruka na okna a pevné díly fasád je 24 měsíců

Standardní platební podmínky: dohodou

Věříme, že Vás naše nabídky zaujme a jsme připraveni v případě zájmu Vám být kdykoliv nápomocni s případným technickým vyjasněním předmětu nabídky či konzultací, zaměřením a realizace dodávky objednaného zboží.

S přátelským pozdravem za HAVE 2000 s.r.o

Jan Matouš - 777 004 942

j.matous@have.cz

HAVE 2000 s.r.o.
Hanzlíčkova 286, 417 22 Háj, Duchcova
IČ: 287 03 464 DIČ: CZ28703464
(4)

Hliníková okna - fasády - zimní zahrady - garážová vrata
automatické dveře - vjezdové brány - protipožární dveře



Have 2000 s.r.o

Hanzlíčkova 286
Háj u Duchcova
417 22

tel: 417 822 653
fax: 417 838 247
e-mail: j.matous@have.cz

IČO: 287 03 464
DIČ: CZ287 03 464

Informace o poptávajícím:

Krajská zdravotní a.s.
Sociální péče 3316/12A
40113 Ústí nad Labem

Cenová nabídka č.: MA-2016-1209.4

Název stavby: Masarykova nem. ÚL – Infekční JiP

Datum vypracování: 12.9.2016

Vážený zákazníku,
děkujeme Vám za Vaši poptávku a zájem o námi nabízené výplně stavebních otvorů.

Cenová kalkulace nabízeného zboží:

Pol.	Popis - text	Kč/ mj	Kč/ celkem
------	--------------	--------	------------

**Poz.3 – 1 Ks Dvoukřídlové otočné automatické dveře 1732 mm x 2222 mm
(průchod 1600 x 2100 mm)**

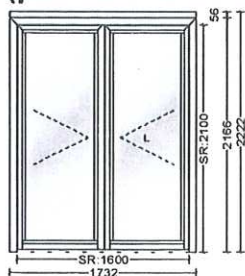

Měřítko 1:70; Pohled zvenku

Systém: Aluprof MB-78EI (AT-15-6006_2012) Typ 2 Zaskl. lišta: Standard EI15-EI60
Rám Otvírka: EW 15, EW 30, EI 15, EI 30 GKF Křídlo Otvírka: EW 15, EW 30, EI 15,
EI 30 GKF

Automatický pohon GEZE EMD pro křídlové dveře (obě křídla)
vč. programovacích funkcí, možno napojit na EPS, povinné bezp. prvky,
ovládání oboustr. bezdotykovým tlačítkem

Popis dveří: Dveře 2-křídlové otvíravé dovnitř L

Napojení na podlahu: Bez Práh s Kartáč

Přídavné kování ke každému prvku:

- 6 Ks WALA - Závěs 3 dílný WX 67 mm Anodised
- 4 Ks Kolík proti vysazení 58x14 mm
- 4 Ks Spojka plochá 58x28 mm

Barvy: Profily: RAL 9016

Výplň: 2 Ks Pyrostop EI30.

Cena za jednotku/Celková cena

143 045,00 CZK

143 045,00 CZK

montáž, napojení na systémy řízení :
bez zednického začištění
Cena za jednotku/Celková cena

8 500,00 CZK

8 500,00 CZK

Celkem bez DPH

151 545,00 CZK

Všechny ceny jsou uvedeny bez DPH.

Standardní termín dodání je: 6-8 týdnů od podpisu smlouvy o dílo a úplného technického vyjasnění

Standardní záruky: -záruka na okna a pevné díly fasád je 24 měsíců

Standardní platební podmínky: dohodou

Věříme, že Vás naše nabídky zaujme a jsme připraveni v případě zájmu Vám být kdykoliv nápomocni s případným technickým vyjasněním předmětu nabídky či konzultací, zaměřením a realizace dodávky objednaného zboží.

S přátelským pozdravem za HAVE 2000 s.r.o

Jan Matouš - 777 004 942

j.matous@have.cz

HAVE 2000 s.r.o.
Hanzlíčkova 286, 47222 Háj u Duchcova
IČ: 287 03 464 DIČ: CZ26703464

Alumíniová okna - fasády - zimní zahrady - garážová vrata
 automatické dveře - vjezdové brány - protipožární dveře



Have 2000 s.r.o

Hanzlíčkova 286
 Háj u Duchcova
 417 22

tel: 417 822 653
 fax: 417 838 247
 e-mail: j.matous@have.cz

IČO: 287 03 464
 DIČ: CZ287 03 464

Informace o poptávajícím:

Krajská zdravotní a.s.
Sociální péče 3316/12A
 40113 Ústí nad Labem

Cenová nabídka č.: MA-2016-1209.5

Název stavby: Masarykova nem. ÚL – KAPIM - ARO
 Datum vypracování : 12.9.2016

Vážený zákazníku,
 děkujeme Vám za Vaši poptávku a zájem o námi nabízené výplně stavebních otvorů.

Cenová kalkulace nabízeného zboží:

Pol.	Popis - text	Kč/ mj	Kč/ celkem
------	--------------	--------	------------

Poz.1 – 1 Ks 1kř. automatické dveře 1356 mm x 2178 mm (průchod 1200 x 2100 mm)

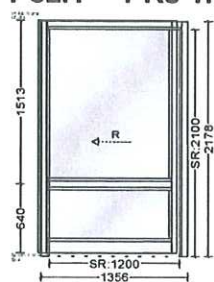

Měřítko 1:70; Pohled zvenku
 Systém: Aluprof MB-78EI DPA Typ 2 Zaskl. lišta: Standard Rám
 Otvírka: EW 15, EW 30, EI 15, EI 30 GKF Křídlo Otvírka: EW 15, EW 30, EI 15, EI 30 GKF

Automatický pohon GEZE Powerdrive – 1křídle provedení, pro požární úseky
 vč. programovacích funkcí, možno napojit na EPS, 1x aktivní radar (bezp. prvek),
 připraveno pro napojení na ovládání z jiných systémů

Napojení na podlahu: není
Barvy: Profily: RAL 9016
Výplň: 2 Ks Pyrostop EI30 – mléčné !!!

Cena za jednotku/Celková cena	108 480,00 CZK	108 480,00 CZK
-------------------------------	----------------	----------------

Montáž, napojení na systémy řízení :
 bez zednického začištění

Cena za jednotku/Celková cena	6 500,00 CZK	6 500,00 CZK
-------------------------------	--------------	--------------

Celkem bez DPH	114 980,00 CZK
-----------------------	-----------------------

Všechny ceny jsou uvedeny bez DPH.

Standardní termín dodání je: 6-8 týdnů od podpisu smlouvy o dílo a úplného technického vyjasnění

Standardní záruky: -záruka na okna a pevné díly fasád je 24 měsíců
Standardní platební podmínky: dohodou

Věříme, že Vás naše nabídky zaujme a jsme připraveni v případě zájmu Vám být kdykoliv nápomocni s případným technickým vyjasněním předmětu nabídky či konzultací, zaměřením a realizace dodávky objednaného zboží.

S přátelským pozdravem za HAVE 2000 s.r.o

Jan Matouš - 777 004 942

j.matous@have.cz

HAVE 2000 s.r.o.
Hanzlíčkova 286, 417 22 Haj u Duchcova
IČ: 287 03 464 DIČ: CZ28703464
(4)

paniková okna - fasády - zimní zahrady - garážová vrata
automatické dveře - vjezdové brány - protipožární dveře



Have 2000 s.r.o

Hanzlíčkova 286
Háj u Duchcova
417 22

tel: 417 822 653
fax: 417 838 247
e-mail: j.matous@have.cz

IČO: 287 03 464
DIČ: CZ287 03 464

Informace o poptávajícím:

Krajská zdravotní a.s.
Sociální péče 3316/12A
40113 Ústí nad Labem

Cenová nabídka č.: MA-2016-1209.6

Název stavby: Masarykova nem. Most – odd. URLG

Datum vypracování: 12.9.2016

Vážený zákazníku,
děkujeme Vám za Vaši poptávku a zájem o námi nabízené výplně stavebních otvorů.

Cenová kalkulace nabízeného zboží:

<u>Pol.</u>	<u>Popis - text</u>	<u>Kč/ mj</u>	<u>Kč/ celkem</u>
-------------	---------------------	---------------	-------------------

Poz.001

1 Ks Dveřní prvek 2400 mm x 2250 mm, sestávající z dvou pevných polí a 2kř. dveří.

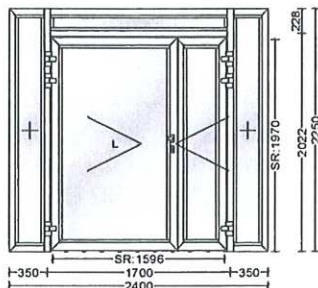

Měřítko 1:70

Pohled zvenku

Systém: Aluprof MB-78EI (AT-15-6006_2012) Typ 2

askl. lišta: Standard EI15-EI60 Rám

Otvírka:EW 15, EW 30, EI 15, EI 30 CI

Křídlo Otvírka:EW 15, EW 30, EI 15, EI 30 C

POZOR !!! bez PO ucpávky nade dveřmi !!!

Popis dveří: Dveře 2-křídlové otvíravé ven L

Napojení na podlahu: spouštěné prahové těsnění pro Paniku

Přídavné kování ke každému prvku:

6 Ks	WALA - Závěs 3 dílný WX 92 mm Anodised
..2 ks	Zavírač TS5000 s R-ISM s koordinátorem vč. kouř. čidla a magnetů pro stav otevřeno a vnitřní přídržného tlačítka
1 Ks	Panikový elektromechanický zámek
1 Ks	Reducing the leaf width by 1mm (per leaf) is recommended !
1 Ks	WILKA - Protikus hlavní F24x3 mm, levý
1 Ks	ECO SCHULTE - Paniková hrazda aktivního křídla ML=1150 mm Elox EV1
1 Ks	ECO SCHULTE - Koule elox EV1
1 Ks	ECO SCHULTE - Trn jednostranný 9x9x95 mm
1 Ks	ECO SCHULTE - Rozeta Anodised

WILKA - Vedení horní zastrče - panik
WILKA - Protikus zastrče, horní
WILKA - Automatická zastrč
WILKA - Protikus podlahový
WILKA - Vedení dolní zastrče - panik
WILKA - Tyč zastrče
WILKA - Horní zastrč

Barvy: Profily: -8S RAL 9016

Výplň: 4 Ks Pyrostop EI 30, vč. polepu neprůhlednou folií a vč. průzoru

Bez montáže za cenu:

Cena za jednotku/Celková cena

137 800,00 CZK

137 800,00 CZK

Poz.2

1 Ks Okenní prvek 2370 mm x 2250 mm, sestávající z 1kř. automatických dveří a jednoho pevného pole.

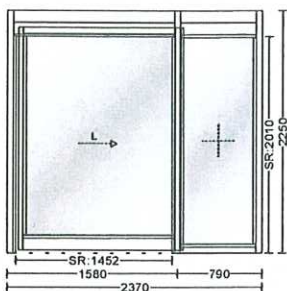

Měřítko 1:70
Pohled zvenku
Systém:Aluprof MB-78EI DPA
Otvírka:EI 30
Křídlo Otvírka:EI 30

POZOR !!! bez PO ucpávky nade dveřmi !!!

Barvy: Profily: -8S RAL 9016

Výplň: 2 Ks Pyrostop EI 30, vč. polepu neprůhlednou folií a vč. průzoru

Pohon : **GEZE Powerdrive** vč. 2ks aktivních radarů, 5ti polohového přepínače kouřového čidla, možnost napojení na EPS, elektromechanický zámek v pohonu (další výbava na dotaz)

Bez montáže za cenu:

Cena za jednotku/Celková cena

145 550,00 CZK

145 550,00 CZK

Poz.3

1 Ks Montáž – celková (Poz.1 a Poz.2)

Montáž a demontáž v Mostě, zednické zapravení

Cena za jednotku/Celková cena

24 000,00 CZK

24 000,00 CZK

Celkem bez DPH

307 350,00 CZK

Všechny ceny jsou uvedeny bez DPH.

Standardní termín dodání je: 6-8 týdnů od podpisu smlouvy o dílo a úplného technického vyjasnění

Standardní záruky: -záruka na okna a pevné díly fasád je 24 měsíců

Standardní platební podmínky: dohodou

Věříme, že Vás naše nabídky zaujme a jsme připraveni v případě zájmu Vám být kdykoliv nápomocni s případným technickým vyjasněním předmětu nabídky či konzultací, zaměřením a realizace dodávky objednaného zboží.

S přátelským pozdravem za HAVE 2000 s.r.o

Jan Matouš - 777 004 942

j.matous@have.cz

HAVE 2000 s.r.o.
Masarykova 1280, 417 22 Horní Dukovna
IČ: 267 03 404 DIČ: CZ26703404
(4)