

Cj/43/2014/JL

**KUPNÍ SMLOUVA NA
„INTERIÉROVÉ VYBAVENÍ PŘÍSTAVBY ZÁKLADNÍ ŠKOLY V KLÁNOVICÍCH“**
uzavřená dle § 2079 a násl. zákona č. 89/2012 Sb., občanský zákoník (dále jen občanský
zákoník), v platném znění

**I.
Smluvní strany**

1. Kupující:

se sídlem:

zastoupená:

IČ:

DIČ:

bankovní spojení:

číslo účtu:

Městská část Praha-Klánovice

U Besedy 300, Praha-Klánovice, 190 14

MUDr. Ferdinandem Polákem, Ph.D., MBA starostou MČ

00240281

CZ00240281

████████████████████

████████████████████

osoba oprávněná jednat ve věcech smluvních:

MUDr. Ferdinand Polák, Ph.D.

osoba oprávněná jednat ve věcech technických:

Bc. Šárka Nováková, DiS.

2. Prodávající:

se sídlem:

zastoupená:

IČ:

DIČ:

bankovní spojení:

číslo účtu:

KECIP, s.r.o.

V Zátíší 789, Klášterec nad Ohří, 431 51

Oldřichem Píckem - jednatelem

25426842

CZ25426842

████████████████████

████████████████████

osoba oprávněná jednat ve věcech smluvních: Oldřich Pícek ml

osoba oprávněná jednat ve věcech technických: Oldřich Pícek ml

Zapsána v Obchodním rejstříku u Krajského/Městského soudu v

(dále společně též „smluvní strany“)

**II.
Předmět díla**

- 2.1. Předmětem plnění této kupní smlouvy je dodávka a montáž interiérového vybavení pro ZŠ, přičemž přesný seznam poptávaného zboží je uveden v příloze č. 4 výzvy k předložení nabídky na tuto akci, a to v rámci plnění veřejné zakázky s názvem „Interiérové vybavení přístavby základní školy v Klánovicích“.
- 2.2. Technická specifikace dodávky je uvedena v příloze této smlouvy. Součástí dodávky je doprava do místa plnění, montáž a instalace, kdy tyto náklady jsou již započteny v ceně zboží a jako takové není prodávající oprávněn je na kupujícím požadovat.

- 2.3. Předmět kupní smlouvy musí být plněn v souladu s platnými právními předpisy, jakož i v souladu se všemi normami obsahujícími technické specifikace a technická řešení, technické a technologické postupy nebo jiná určující kritéria k zajištění, že materiály, výrobky, postupy a služby vyhovují účelu předmětu této smlouvy.
- 2.4. Dodávky budou dokladovány k převímacímu řízení potřebnými platnými doklady (atesty, certifikáty, provedení a výsledky zkoušek a revizí, atd.).
- 2.5. Prodávající nesmí dodat předmět plnění, který byl již použitý.

III.

Místo a čas plnění

- 3.1. Místem plnění zakázky je:
Masarykova základní škola, Slavětínská 200, 190 14 Praha-Klánovice
- 3.2. Prodávající je povinen realizovat dodávku včetně montáže a zprovoznění nejpozději do **31. 7. 2018**. Přesný termín dodání prodávající dohodne s kontaktní osobou kupujícího. V odůvodněných případech je dodací lhůta možno po vzájemné dohodě smluvních stran prodloužit.

IV.

Splnění díla

- 4.1. Prodávající splní svou povinnost dodat předmět kupní smlouvy jeho řádným dodáním a předáním kupujícímu, obojí v souladu s ustanoveními této smlouvy včetně její přílohy. Prodávající splní svou povinnost řádně předat dodávku tak, že splní řádně veškeré své povinnosti z této smlouvy, zejména řádně dodá předmět kupní smlouvy, provede montáž a instalaci podle platných právních předpisů, technických norem, a podle příslušných ujednání této smlouvy, a to v rozsahu umožňujícím řádné a úplné užívání předmětu plnění. Nedílnou součástí řádného dodání je předání všech dokladů souvisejících s předmětem dodávky kupujícímu, kterými jsou zejména revizní zprávy, atesty o funkčnosti, záruční listy, prohlášení o shodě.
- 4.2. O předání předmětu smlouvy kupujícímu se pořizuje zápis o předání a převzetí dodávky a podepsaným oběma smluvními stranami (dále jen „předávací protokol“). Příslušný předávací protokol na straně kupujícího potvrdí vždy kupující, nebo jím pověřený zástupce. Předávací protokol má právní účinky pouze v tom případě, že obsahuje prohlášení kupujícího, že dodávku přijímá včetně všech potřebných, sjednaných a povinných dokladů a bez vad a nedodělků, které by bránily řádnému užívání a provozu dodaného zboží.
- 4.3. Dodávka, která není řádně ukončena, dodávka s vadami a nedodělky bránícími provozu, či dodávka, ohledně jejíž předmětu prodávající neodevzdal kupujícímu potřebné, sjednané a povinné doklady a dokumentaci, není kupující povinen převzít. Odstranění drobných vad a nedodělků bude řešeno s termínem odstranění v předávacím protokolu dodávky.

V.

Cena

5.1. Celková cena dodávky bez DPH	1.268 050,- Kč bez DPH
DPH ve výši 21 %	266 290,50 Kč
celková cena dodávky včetně DPH.....	1.534 340,50 Kč včetně DPH

Cena dodávky uvedená v odst. 5.1. je stanovena jako celková cena za kompletní splnění předmětné zakázky na celou dodávku a jako cena maximální, dle cenové nabídky prodávajícího. Cena nesmí být zvýšena bez písemného souhlasu kupujícího formou dodatku k této smlouvě.

- 5.2. Cena dodávky uvedená v odst. 5.1 obsahuje ocenění všech částečných plnění nutných k řádnému splnění předmětu této smlouvy, tj. zahrnuje ocenění veškerých činností, dodávek a souvisejících výkonů nutných k naplnění účelu a cíle smlouvy – a to i činností, dodávek a souvisejících výkonů, které nejsou ve smlouvě (ale ani v nabídce) výslovně uvedeny, ale jsou nedílnou součástí předmětu plnění dodávky.

VI.

Platební podmínky

- 6.1. Prodávající bude fakturovat dohodnutou cenu bez DPH a k této ceně bude přičtena DPH v zákonné výši. Tato cena bude kupujícím uhrazena po předání a převzetí dodávky a odstranění vad a nedodělků. Faktura bude doložena oboustranně odsouhlaseným předávacím protokolem a soupisem dodávek v členění dle specifikace s uvedením minimálně souhrnné položky, ceny za jednotku, množství a výsledné ceny za příslušnou položku.
- 6.2. Splatnost faktur se sjednává na 30 dnů ode dne písemného vyhotovení prodávajícím za předpokladu, že faktura bude kupujícím doručena do tří pracovních dnů ode dne jejího písemného vyhotovení. Pokud bude faktura doručena kupujícímu později, prodlužuje se její splatnost o počet dnů, o něž doručení faktury kupujícímu přesáhlo dobu tří dnů. Za okamžik uhrazení faktury se považuje datum, kdy byla předmětná částka odepsána z účtu kupujícího ve prospěch účtu prodávajícího uvedeného na faktuře.
- 6.3. V případě, že daňové doklady nebudou mít odpovídající náležitosti ve smyslu zákona č. 235/2004 Sb., o dani z přidané hodnoty, ve znění pozdějších předpisů, je kupující oprávněn je zaslat ve lhůtě splatnosti zpět k doplnění, aniž se tak dostane do prodlení ve splatnosti. Po doplnění běží nová splatnost.
- 6.4. Účetní doklady budou vyhotoveny ve dvou provedeních a doručeny na adresu kupujícího nejpozději (zdanitelné plnění) do 7 dne následujícího měsíce.
- 6.5. Kupující zálohy neposkytuje.

VII.

Další podmínky

- 7.1. Všechny škody, které vzniknou v důsledku provádění dodávky z viny na straně prodávajícího třetím osobám, případně kupujícímu, je povinen uhradit prodávající.
- 7.2. Dodavatel prohlašuje, že k datu podpisu smlouvy:
- 7.3.1. řádně prověřil místo plnění,
- 7.3.2. všechny nejasné podmínky pro realizaci dodávky si vyjasnil s oprávněnými zástupci kupujícího,
- 7.3.3. všechny technické a dodací podmínky dodávky zahrnul do kalkulace cen,
- 7.3.4. veškeré své požadavky na kupujícího uplatnil v této smlouvě.
- 7.4. Prodávající rovněž prohlašuje, že je plně seznámen i s ostatními podmínkami plnění povinností podle této smlouvy, které z ní vyplývají a které nejsou v ustanoveních tohoto článku smlouvy výslovně uvedeny.

- 7.5. Nebezpečí škody na věcech předaných prodávajícím kupujícímu nese prodávající. Předáním a převzetím předmětu dílčí dodávky přechází nebezpečí škody na převzatém předmětu dodávky na kupujícího. Na prodávajícího nepřechází nebezpečí škody na věci, jež je předmětem údržby, opravy nebo úpravy, ani vlastnické právo k ní.
- 7.6. Smluvní strany ujednaly, že v rámci dodávky prodávající splní tyto požadavky kupujícího: pro dodávku prodávající použije pouze takové výrobky, které svým provedením zaručují bezpečnost při realizaci a užívání a splňují požadavky zák. č. 22/1997 Sb., o technických požadavcích na výrobky (tzv. prokazování shody s požadavky norem a dalších příslušných předpisů). Splnění této povinnosti prokáže prodávající kupujícímu před předáním, a to doklady o prokázání shody zejména od jednotlivých poddodavatelů předmětu plnění;
- 7.6.1. Prodávající zajistí bezpečnost a ochranu zdraví při práci podle zákona č. 262/2006 Sb., zákoník práce a podle navazujících předpisů. Před zahájením montážní a instalačních prací musí být všichni pracovníci prodávajícího prokazatelně seznámeni s bezpečnostními předpisy (zejm. o bezpečnosti práce a požární ochraně), s povinností tyto předpisy dodržovat a používat ochranné prostředky. Prováděním prací smí být pověřováni jen pracovníci, kteří jsou pro dané práce vyučeni nebo zaškoleni.
- 7.6.2. Veškeré instalace prodávající provede podle platných předpisů a norem ČSN;
- 7.6.3. Všechny povrchy, konstrukce, zařizovací předměty, součásti vnitřního vybavení, venkovní plochy apod. poškozené v důsledku montáže uvede kupující před předáním kupujícímu do původního stavu, v případě jejich zničení je prodávající povinen nahradit je novými.

VIII.

Záruky a reklamace

- 8.1. Záruční doba za každou jednotlivou dodávku je stanovena v minimální délce 24 měsíců od předání dodávky.
Záruka se vztahuje na vady zařízení, které se projeví u dodávky během záruční doby s výjimkou vad, u nichž prodávající prokáže, že jejich vznik zavinil kupující.
- 8.2. Vady, poruchy nebo reklamace kupující uplatňuje přímo u prodávajícího písemnou formou.
- 8.3. Záruční vadou není vada dodávek, u které prodávající prokáže, že byla způsobena nesprávnou odbornou údržbou a nesprávnou servisní údržbou.
- 8.4. V průběhu záruční doby prodávající odstraní vadu do 14 (čtrnácti) dnů od doručení písemné reklamace kupující prodávajícímu, není-li s přihlédnutím k charakteru vad dohodnuta jiná lhůta. V případě havarijní opravy budou odstraněny neprodleně, maximálně však do 48 hodin.
- 8.5. Neodstraní-li prodávající reklamované vady ve lhůtě stanovené v odst. 8. 4., nebo oznámí před jejím uplynutím, že vady neodstraní, kupující může u prodávajícího uplatnit přiměřenou slevu ze sjednané ceny dodávky, nebo zadat provedení oprav jinému prodávajícímu-opravci, přičemž v tom případě je prodávající povinen kupujícímu uhradit náklady vynaložené na cenu takových plnění prodávajícího-opravce. Nárok kupujícího účtovat prodávajícímu smluvní pokutu v tomto případě nezaniká.
- 8.6. Nároky z odpovědnosti za vady se nedotýkají nároků na náhradu škody nebo na smluvní pokutu.

IX.

Odstoupení od smlouvy

- 9.1. Kupující může odstoupit od smlouvy, poruší-li prodávající podstatným způsobem své smluvní povinnosti.
- 9.2. Odstoupení od smlouvy strana oprávněná oznámí straně povinné bez zbytečného odkladu poté, kdy strana povinná podstatně poruší své povinnosti.
- 9.3. Stanoví-li oprávněná strana pro dodatečné plnění lhůtu, vzniká jí právo odstoupit od smlouvy po marném uplynutí této lhůty. Jestliže však strana, která je v prodlení, písemně prohlásí, že svůj závazek nesplní, může oprávněná strana odstoupit od smlouvy před uplynutím lhůty dodatečného plnění, kterou stanovila, tzn. ihned poté, co prohlášení povinné strany obdrží.
- 9.4. Odstoupením od smlouvy zanikají všechna práva a povinnosti stran ze smlouvy. Odstoupení od smlouvy se však nedotýká nároku na náhradu škody vzniklé porušením smlouvy, řešení sporů mezi smluvními stranami, nároků na smluvní pokuty a jiných nároků, které podle této smlouvy nebo vzhledem ke své povaze mají trvat i po ukončení, resp. zániku smlouvy.

X.

Smluvní pokuty

- 10.1. V případě, že prodávající bude v prodlení s dodáním předmětu plnění, je povinen zaplatit kupujícímu smluvní pokutu ve výši 5000 Kč za každý, byť i jen započatý den prodlení.
- 10.2. V případě, že prodávající nedodrží lhůtu pro odstranění vad v průběhu záruční doby, je povinen zaplatit kupujícímu smluvní pokutu ve výši 1 500 Kč za každou vadu a každý, byť i jen započatý den prodlení.
- 10.3. V případě, že prodávající nedodrží lhůtu pro odstranění vad dohodnutou v zápise o předání a převzetí dodávky, je povinen zaplatit kupujícímu smluvní pokutu ve výši 1 500 Kč za každou vadu a za každý den, byť i jen započatý den prodlení oproti sjednanému termínu.
- 10.4. Smluvní pokuty, sjednané touto smlouvou, hradí povinná strana nezávisle na tom, zda a v jaké výši vznikne druhé straně škoda, kterou lze vymáhat samostatně a bez ohledu na její výši. Proávající je povinen, pokud je to možné, v odpovídající výši ponížít nejbližší fakturací o částku smluvní pokuty dle tohoto článku smlouvy. Není-li to možné, vystaví kupující prodávajícímu na částku smluvní pokuty samostatnou fakturu.
- 10.5. Úhradou kterékoliv smluvní pokuty není dotčen nárok kupujícího na uplatnění náhrady škody způsobené porušením povinnosti prodávajícího.

XI.

Zvláštní ujednání

- 11.1. Dodavatel bere na vědomí, že podpisem této smlouvy se stává osobou povinnou spolupůsobit při výkonu finanční kontroly ve smyslu § 2, písm. e) zákona č. 320/2001 Sb., o finanční kontrole ve veřejné správě a o změně některých zákonů, v platném znění.

XII.

Závěrečná ustanovení

- 12.1. V případech v této smlouvě výslovně neuvedených platí pro obě smluvní strany ustanovení občanského zákoníku č. 89/2012 Sb., ve znění pozdějších předpisů.

- 12.2. Smlouvu lze měnit pouze písemnými číslovanými dodatky, podepsanými oprávněnými zástupci obou smluvních stran.
- 12.3. Veškerá textová dokumentace, kterou při plnění smlouvy předává či předkládá prodávající kupujícímu, musí být předána či předložena v českém jazyce.
- 12.4. Tato smlouva je vyhotovena v 2 vyhotoveních s platností originálu, přičemž 1 originál obdrží prodávající a 1 vyhotovení kupující.
- 12.5. V případě soudního sporu se místní příslušnost věcně příslušného soudu I. stupně řídí obecným soudem kupujícího.
- 12.6. Písemnosti mezi stranami této smlouvy, s jejichž obsahem je spojen vznik, změna nebo zánik práv a povinností upravených touto smlouvou (zejména odstoupení od smlouvy) se doručují do vlastních rukou. Povinnost smluvní strany doručit písemnost do vlastních rukou druhé smluvní straně je splněna při doručování poštou, jakmile pošta písemnost adresátovi do vlastních rukou doručí. Účinky doručení nastanou i tehdy, jestliže pošta písemnost smluvní straně vrátí jako nedoručitelnou a adresát svým jednáním doručení zmařil, nebo přijetí písemnosti odmítl.
- 12.7. Smluvní strany berou na vědomí, že tato smlouva bude uveřejněna v registru smluv v souladu s ustanoveními zákona č. 340/2015 Sb., o zvláštních podmínkách účinnosti některých smluv, uveřejňování těchto smluv a o registru smluv.
- 12.9. Smluvní strany prohlašují, že skutečnosti uvedené v této smlouvě nepovažují za obchodní tajemství ve smyslu § 504 občanského zákoníku a udělují souhlas k jejich užití a zveřejnění bez stanovení jakýchkoliv dalších podmínek.
- 12.10. Smluvní strany prohlašují, že si smlouvu včetně jejích příloh přečetly, s obsahem souhlasí a na důkaz jejich svobodné, pravé a vážné vůle připojují své podpisy.
- 12.11. Souhlas s uzavřením této smlouvy dala Rada městské části Praha-Klánovice svým usnesením č. 8/65/2018.
- 12.12. Tato smlouva je platná a účinná dnem jejího podpisu oběma smluvními stranami.

Příloha

Výkaz výměr (z nabídky)



V Praze dne: 11.5.2018



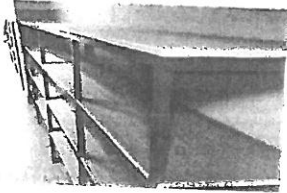
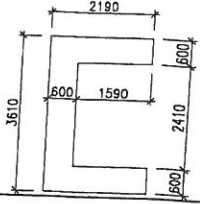
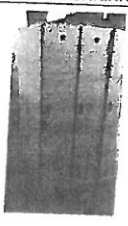

Kupující
MUDr. Ferdinand Polák, Ph.D., MBA
starosta MČ Praha-Klánovice

Prodávající

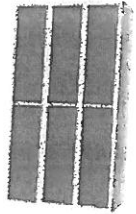
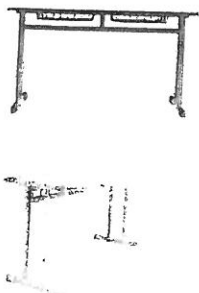
VÝKAZ VÝMĚR - TABULKA PRVKŮ INTERJÉRU



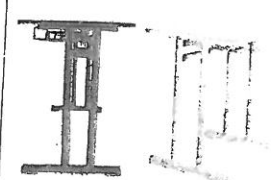



Pozn.: V případě vestavěných a typových nábytků jsou uvedené rozměry orientační - je třeba je zaměřit přímo na stavbě!!!

označení	název	popis	mj	Σ	cena bez DPH
T2/1	ŠATNÍ POLICE PRO ODKLÁDÁNÍ ŠKOLNÍCH TAŠEK	 <p>Vestavěná policová konstrukce se 4 úrovněmi police (výškové oca po 40 cm) Rozměry celku: půdorysný tvar "U" 361x219 cm, hloubka 60 cm Materiál: konstrukce z ocelových profilů já 30x3mm desky z HPL dřevotřískových desek 18mm s ABS hranou 2 mm Barva: desky RAL 9007 - šedá konstrukce RAL 9010 - bílá</p> <p>POUŽITÍ STEJNEHO SYSTÉMU JAKO U STÁVAJÍCÍCH POLICÍ</p> 	ks	1	24500,00
T2/2	VESTAVĚNÁ SKŘÍŇ	<p>Sestava dvouúhelníkových policových uzamykacích skříní s bélně a půdou zakrytým meziprostorem. Rozměry: 80x40 cm a 88x40 cm, výška 190 cm Materiál: laminovaná dřevotřísková s ABS hranou 1 mm Barva: RAL 9010 - bílá</p> <p>Křídla skříní opatřena zámkem. Žádá skříně budou kotvena do stěny.</p>	ks	1	9780,00
T2/3	MODULOVÉ ŠATNÍ SKŘÍŇKY - ŽÁKOVSKÉ	 <p>Šatní dvojskříňky (vertikálně) na podstavci VZHLED STEJNÝ JAKO STÁVAJÍCÍ ŠATNÍ SKŘÍŇKY!</p> <p>Počet skříněk: v modulu: 2-3 ks, typ dvojskříňka (vertikálně) Rozměry: oca 50x30 cm, výška 185 cm Materiál: laminovaná dřevotřísková, kovový podstavec - stejný vzhled jako u stávajících Barva: zelená (komaxit)</p> <p>Kovový podstavec s plastovými zásepkami. Typ uzavení pro více zámků.</p>	ks	70	3850,00
T2/4a	ŠATNÍ SKŘÍŇKY - DVOJSKŘÍŇKA	 <p>Šatní skříňky kovové na soklu Rozměry: výška: 185 cm (bez soklu) šířka: 90 - 120 cm (šířka jedné 30 - 40 cm) hloubka: 50 cm Materiál: ocelový plech 0,7 mm, vysekávané větrací otvory Barva: korpus RAL 7035 - světlé šedá dvířka předpoklad RAL 5012 - světlé modrá nebo RAL 7035 - světlé šedá - 1x sestava dvojskříňka</p> <p>Plechové hrany šatních skříní jsou bezpečnostně olemovány. Osazeno cylindrickým zámkem se 2 klíči.</p>	ks (sestav)	1	2350,00
T2/4b	ŠATNÍ SKŘÍŇKY - SESTAVA PO TŘECH DVOJSKŘÍŇKÁCH	 <p>Šatní skříňky kovové na soklu Rozměry: výška: 185 cm (bez soklu) šířka: 90 - 120 cm (šířka jedné 30 - 40 cm) hloubka: 50 cm Materiál: ocelový plech 0,7 mm, vysekávané větrací otvory Barva: korpus RAL 7035 - světlé šedá dvířka předpoklad RAL 5012 - světlé modrá nebo RAL 7035 - světlé šedá - 2x sestava po 3 dvojskříňkách</p> <p>Plechové hrany šatních skříní jsou bezpečnostně olemovány. Osazeno cylindrickým zámkem se 2 klíči.</p>	ks	2	5090,00
T2/5	ŽÁKOVSKÉ ROSTOUCÍ DVOJMÍSTNÁ LAVICE	 <p>Žákovská lavice dvojmístná, výškově stavitelná s drátěným odkládacím košem. Velikost: 130x50 cm (š x h) stůl výškově stavitelný bez použití nářadí ve velikostní třídě 3-6 (59-76 cm) Materiál: konstrukce podnože - kovový ocelový profil konstrukce - plochovalí o rozměru 34*17 a 41*21mm, tl. stěny min. 1,4mm, provedení T-forma, konstrukce bude povrchově upravena vypalovanou práškovou barvou, lavice bude vybavena rektifikací pro vyrovnání nerovnosti podlahy, plastové návleky deska - HPL (vysokotlaká laminátová deska) s 2 mm ABS hranou Barva: provedení kovových konstrukcí - RAL 9006 (bílý hliník) šedivé plastové návleky deska povrchově úprava buk</p> <p>!!! určeno pro děti ve věku od 7 let/ velikost 119-188 cm!!! Výrobek musí být certifikovaný dle EN1729-1 a splňovat požadavky přílohy č. 2 vyhlášky č. 410/2005 Sb. (dolní obr. vzor barevnosti)</p>	ks	15	2650,00

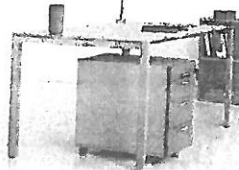

označení	název	m.j.	Σ	cena bez DPH	
	obchodní kód zboží	popis		kg	
T2/6	KATEDRA S PC PRO OVLÁDÁNÍ INTERKIVNÍ TABULE 	Učební stůl s uzamykatelnou AV skříňkou (PC) Katedra se skříňkou na PC - HPL deska, s ocelovou podnoží. Velikost: 60x130 cm, výška 76 cm Materiál: konstrukce podnože - tunelové ocelové čtvercové profily 30x30 mm deska - HPL (vysokotlaká laminátová deska) - tl. 18 mm s 2 mm ABS hranou Barva: provedení kovových konstrukcí - RAL 9006 (bílý hliník) deska povrchová úprava buk Stůl včetně skříňky pro osazení PC a napojení IT, větrací mřížka v zádech skříňky, krycí clona u stolu, 3x kabelová průchodka v šedé barvě Výrobek musí být certifikovaný dle EN1729-1 a splňovat požadavky přílohy č. 2 vyhlášky č. 410/2005 Sb.	ks	2	17990,00
T2/7a	STŮL JÍDELNA 	Stůl jídelní se samonosnou rámovou podnoží. Rozměry: 80x180 cm, výška 72,8 cm Barva: deska RAL 9010 - bílá podnože prášková barva RAL9006 - šedostříbrná Materiál: stolová deska UMAKART - HPL 19mm s ABS hranou 2 mm rámová podnož z nosníků čtvercového průřezu 40 x 40 mm Nohy jsou opatřeny rektifikačními šrouby.	ks	24	83720,00
T2/7b	STŮL JÍDELNA 	Stůl jídelní se samonosnou rámovou podnoží. Rozměry: 80x120 cm, výška 72,8 cm Barva: deska RAL 9010 - bílá podnože prášková barva RAL9006 - šedostříbrná Materiál: stolová deska UMAKART - HPL 19mm s ABS hranou 2 mm rámová podnož z nosníků čtvercového průřezu 40 x 40 mm Nohy jsou opatřeny rektifikačními šrouby.	ks	9	28920,00
T2/8	ŽÁKOVSKÉ ROSTOUCÍ JEDNOMÍSTNÁ LAVICE 	Žákovská lavice dvojmístná, výškově stavitelná s drátěným odkládacím košem. Velikost: 67x50 cm (š x h) stůl výškově stavitelný bez použití nářadí ve velikostní třídě 3-6 (59-76 cm) Materiál: konstrukce podnože - kovový ocelový profil konstrukce - plochovátl o rozměru 34*17 a 41*21mm, tl. stěny min. 1,4mm, provedení T-forma, konstrukce bude povrchově upravena vypalovancou práškovou barvou, lavice bude vybavena rektifikací pro vyrovnání nerovnosti podlahy, plastové návleky deska - HPL (vysokotlaká laminátová deska) s 2 mm ABS hranou Barva: provedení kovových konstrukcí - RAL 9006 (bílý hliník) šedivá plastová návleky deska povrchová úprava buk !!! určeno pro děti ve věku od 7 let/ velikost 119-188 cm!!! Výrobek musí být certifikovaný dle EN1729-1 a splňovat požadavky přílohy č. 2 vyhlášky č. 410/2005 Sb. (do ní obr. vzor barevnosti)	ks	16	55200,00
T2/9	ŽÁKOVSKÁ ŽIDLE 	Stohovatelná, ergonomicky tvarovaná židle Velikost: velikostní třída 6 výška sedáku 46 cm Materiál: kovová předpružená podnož - průměr 22 mm, opatřená plast. kluzáky s filcem plastový sedák i opěrák ze 100% strukturovaného PP - ergonomicky tvarovaná skořepina s efektem vzduchového polštáře (ve skořepině je kruhový otvor pro snadný úchop v horní části opěráku) Barva: kovová podnož RAL 9006 (bílý hliník) sedák výběr z min 10 barev - bude vyzkoušeno na místě dle aktuálního vzorku a schválena AD Židle jsou do sebe stohovatelné. Výrobek musí být certifikovaný dle EN1729-1 a splňovat požadavky přílohy č. 2 vyhlášky č. 410/2005 Sb.	ks	46	53420,00
		velikost třídy 3 (4. tř.), výška sedáku 35 cm	8		1270,00
		velikost třídy 4 (4. tř.), výška sedáku 38 cm	18		1270,00
		velikost třídy 5 (4. tř.), výška sedáku 43 cm	4		1270,00
		velikost třídy 4 (A), výška sedáku 38 cm	8		1270,00
		velikost třídy 5 (A), výška sedáku 43 cm	8		1270,00

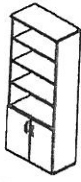
4

Prumyslova 1b 431 51 Klášterec n/O
Začís 730, 431 51 Klášterec n/O
7 100 204 11 000 022542042
tel: 777 830 140 - www.hosp.cz





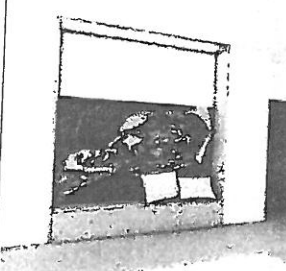

označení	název	popis	m.j.	Σ	cená brzo DPH
	schematické zobrazení		poznámky		IG
T2/10		<p>Stohovatelná omyvatelná židle. Rozměry: výška sedáku 43 - 46 cm Materiál: plastový sedák a opěrák podnož kovová Barva: podnož RAL 9006 - hliník sedák výběr z min 8 barev dle výběru architekta, předpoklad bílá, šedá, černá</p> <p>Nohy židle jsou opatřeny světlými plastovými kluzáky. Židle jsou do sebe stohovatelné.</p>	ks	180	135000,00
T2/11		<p>Stohovatelná, ergonomicky tvarovaná židle Velikost: velikostní třída 6 výška sedáku 46 cm Materiál: kovová předpružená podnož - průměr 22 mm, opatřená plast. kluzáky s filcem plastový sedák i opěrák ze 100% strukturovaného PP - ergonomicky tvarovaná skořepina s efektem vzduchového polštáře (ve skořepině je kruhový otvor pro snadný úchop v horní části opěráku) Barva: kovová podnož RAL 9006 (bílý hliník) sedák výběr z min 10 barev - bude vyzvozkována na místě dle aktuálního vzorníku a schválena AD Židle jsou do sebe stohovatelné. Výrobek musí být certifikovaný dle EN1729-1 a splňovat požadavky přílohy č. 2 vyhlášky č. 410/2005 Sb.</p>	ks	6	7620,00
T2/12		<p>Stůl s lehce zapuštěnou samonosnou rámovou podnoží. Rozměry: 60x120 cm, výška 75 cm Barva: LTD deska RAL 9010 - bílá podnože prášková barva RAL9007 - šedostříbrná Materiál: stolová deska LTD 18mm s ABS hranou 2 mm rámová podnož z nosníků čtvercového průřezu 40 x 40 mm Nohy jsou opatřeny rektifikačními šrouby.</p>	ks	5	12650,00
T2/13		<p>Skříň s policemi. Rozměry: 80x40 cm, výška 221 cm Barva: korpus a police RAL 9010 - bílá dvířka RAL 9007 - šedá Materiál: korpusy a dvířka LTD 18 mm s ABS hranou 0,7 mm záda skříně LTD o tloušťce 8 mm Police jsou upevněny pomocí kovových tmů.</p>	ks	7	38800,00
T2/14		<p>Policový regál s dolní skříňkou. Rozměry: 80x40 cm, výška 221 cm Barva: korpus a police RAL 9010 - bílá dvířka RAL 9007 - šedá Materiál: korpusy a dvířka LTD 18 mm s ABS hranou 0,7 mm záda skříně LTD o tloušťce 8 mm Police jsou upevněny pomocí kovových tmů.</p>	ks	8	39900,00
T2/15		<p>Stůl se samonosnou rámovou podnoží. Rozměry: 120x160 cm, výška 75 cm Barva: LTD deska RAL 9010 - bílá podnože prášková barva RAL9006 - šedostříbrná Materiál: stolová deska LTD 18mm s ABS hranou 2 mm rámová podnož z nosníků čtvercového průřezu 40 x 40 mm Nohy jsou opatřeny rektifikačními šrouby.</p>	ks	1	4550,00
T2/16		<p>Stůl se samonosnou rámovou podnoží. Rozměry: 120x240 cm, výška 75 cm Barva: LTD deska RAL 9010 - bílá podnože prášková barva RAL9006 - šedostříbrná Materiál: stolová deska LTD 18mm s ABS hranou 2 mm rámová podnož z nosníků čtvercového průřezu 40 x 40 mm Nohy jsou opatřeny rektifikačními šrouby.</p>	ks	1	7850,00



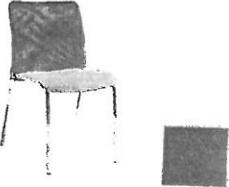

 Dřevní výroba 16, 431 51 Klášterec n/O
 IČO 25426842 DIČ CZ25426842
 tel 777 523 173 - www.kocp.cz

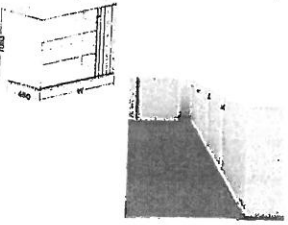
označení	název	popis	m.j.	Σ	cena bez DPH Kč
	schéma/obrázky/zobrazení		poznámky		
T2/17	KANCELÁŘSKÁ KOLEČKOVÁ ŽIDLE	 <p>Kancelářská židle otočná vybavená synchronní mechanikou, čalouněný sedák černý, síťovaný opěrák černý, označení ovládání Braillovým písmem. Charakteristika: Mechanika - houpací s nastavením síly protiváhy, s blokadí Sedák - polstrovaný s nastavením sklonu Opěra zad - plastová čalouněná prodyšnou síťovinou s nastavením tuhosti náklonu Područky - pevné Kříd - 5-ti ramenný Nosnost - 120kg Kolečka vhodná na všechny povrchy, 50 mm Rozměry: sedák 50x51 cm, výška sedáku 45 - 53 cm, výška 111 - 119 cm Materiál: sedák a opěra látko / síťovina, Al kříd Barva: černá, chrom</p>	ks	5	1700,00
T2/18	NÍZKÁ SKŘÍŇKA	 <p>Nízká skříň na soklu s dveřmi. Rozměry: oca 70,6x48 cm, výška 73,5 cm plastové úchytky oca 160x50x18 mm Barva: korpus a záda RAL 9010 - bílá dveře a police - barevnost bude stanovena AD madla tmavě šedá Materiál: korpus, záda a police LTD 18 mm, korpus lepený, všechny boční plochy lepeny ABS hranou tl. 2mm, výjma bočních hran půdy a dna, zde plastová hrana tl. 0,8 nebo 1mm pro sestavení skříň do řad půda a dno jsou natoženy na boky skříň, police musí být výškové stavitelné s podpěrkami polic zabírající jejich vysunutí bezpečnosti miskové závěsy bez viditelných šroubů s úhlem otevření 125°, doplněny tlumiči pro pomalé zavírání dveří dveře LTD tl. 18mm, opatřeny zapuštěnou plastovou ergonomickou úchytkou, která je nasazena na svistou hranu dvířek a kopíruje jejich vyfrézovaný tvar včetně radiusu Dno osazeno rektifikačními patkami. Osazeno cylindrickým zámkem se 2 klíči.</p>	ks	13	51480,00
T2/19	ODPADKOVÝ KOŠ		ks	9	10800,00
T2/20	SEDACÍ NIKY	 <p>Zděný sedací výklenek s dřevěným obkladem. Materiál: obklad ostění a sedák (oránován) překližovaná deska multipler buk, tl. 40 mm, nátěr na bázi oleje a vosku - zvýšení odolnosti povrchu proti poškrábání obklad stěny pod sedákem překližovaná deska multipler buk, Tl. 12 mm, nátěr na bázi oleje a vosku - zvýšení odolnosti povrchu proti poškrábání stěna uvnitř niky vilesová tapeta s fotopoleiskem Barva a potisk tapety: bude stanovena v rámci AD Přesah obkladu v hloubce niky oca 2 mm před stěnu - kryta nepřesností omítky a 12 mm u sedáku Rozměry: 2420x420x3000 mm (šxhvx) 2x 2325x420x3000 mm (šxhvx) 1x 2420x570x3000 mm (šxhvx) 2x 1895x570x1820 mm (šxhvx) 1x výška sedáku 43 cm Součástí prostoru niky je stávající okenní výplň (není předmětem dodávky). Tapeta opatřena přípravkem na ochranu již nalepených tapet a nátěrů, který je disperzní, nezlouhnutí, otluvzdorný, nečistotám a vodě odolný!!!</p>	ks	6	136000,00
T2/21	NÁSTĚNKOVÁ NIKA	<p>Zděný výklenek s dřevěným obkladem. Materiál: obklad ostění a parapet (oránován) překližovaná deska multipler buk, tl. 40 mm, nátěr na bázi oleje a vosku - zvýšení odolnosti povrchu proti poškrábání stěna uvnitř niky pokryta nástěnkou bez viditelné rámu Barva nástěnk: bude stanovena v rámci AD Přesah obkladu v hloubce niky oca 2 mm před stěnu - kryta nepřesností omítky Rozměry: 1895x570x1820 mm (šxhvx) 1x výška parapetu 120 cm plocha nástěnk oca 79x183 cm Součástí prostoru niky je stávající okenní výplň (není předmětem dodávky).</p>	ks	1	32000,00
					0,00
					32000,00

4

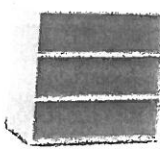
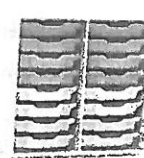
Kaučková 15, 431 51 Klášterec n/O
Kaučková 15, 431 51 Klášterec n/O
Kaučková 15, 431 51 Klášterec n/O
Kaučková 15, 431 51 Klášterec n/O

označení	název	popis	m.j.	Σ	cena bez DPH
	schéma/obrázek/zobrazení		počet kusů		Kč
T2/22	GRAFICKÝ POLEP PROSKLENÍ OKEN	Předbázná představa grafiky - pruhy z textu v bílé barvě od kraje ke kraji nebo vzor Rozměry skel: 80x80 cm (0,64 m ²), pokryto orientačně cca 50% plochy Materiál: kvalitní venkovní fólie s garancí životnosti alespoň 5 let Barvnost: RAL dle výběru AD, předpoklad bílá	ks	23	14900,00
					650,00
T2/23a	NÁSTĚNKA VELKÁ	Nástěnka bez rámu. Rozměry: obdélníky cca 180x120 cm Barvnost: předpoklad světlé šedá, šedá a barevný akcent Materiál: nástěnka s textilním povrchem - povrch s krátkým vlásem nebo finální povrch bez textilu pro špendlení (2 VARIANTY) V chodbách 4 ks na patro.	ks	8	12400,00
					1550,00
T2/23b	NÁSTĚNKA	Nástěnka bez rámu. Rozměry: obdélníky cca 120x60 cm Barvnost: předpoklad světlé šedá, šedá a barevný akcent Materiál: nástěnka s textilním povrchem - povrch s krátkým vlásem nebo finální povrch bez textilu pro špendlení (2 VARIANTY)	ks	7	6750,00
					1250,00
T2/24	KOŠE NA TRÍDĚNÝ ODPAD	Odpadkový koš na tříděný odpad Rozměry: 40x40 cm, výška 103,5 cm Barva: léto RAL 9010 - bílá 3ks žluté víko (plast) 3 ks modré víko (papír) Materiál: kov, vnitřní plastový držák na pytel Uzamýkatelná dvířka umožňují snadný přístup.	ks	6	11700,00
					1950,00
T2/25	KANCELÁŘSKÁ ŽIDLE	Stohovatelná konferenční židle. Rozměry: 50x58 cm, výška sedáku: 50 cm, výška 88 cm Barva: nohy a konstrukce lesklý chrom černá síťovina a žalouněný sedák v látku Materiál: konstrukce nohou kov sedák polstrovaný, výplň opěrky síťovina Židle jsou do sebe stohovatelné.	ks	10	8900,00
					860,00
T2/26	MOBILNÍ STOLNÍ KONTEJNER	Mobilní kontejner, zásuvky 3+1, čela bez úchytek Rozměry: 43x60 cm, výška 60 cm Barva: LTD RAL 9010 - bílá kovový korpus RAL 9002 - černá kolečka černá Materiál: korpusy a čela kontejneru LTD 18mm s ABS hranou 2 mm vnitřní zásuvky celokovové, osobní zásuvka tzv. tužkaře plastový Osazeno cylindrickým zámkem se 2 klíči.	ks	5	20500,00
					4100,00
T2/27	NÍZKÉ SKŘÍŇKY	Skříň s žaluziovým posunem se dvěma policemi Rozměry: 43x100 cm, výška 106 cm Barva: LTD RAL 9010 - bílá Žaluziové dveře RAL 9007 - šedá Materiál: korpusy LTD 18mm s ABS hranou 1 & 2 mm záda skříňní LTD o tloušťce 8 mm žaluziové dveře kovové Police jsou upevněny pomocí kovových trnů. Dno osazeno rektifikacími patkami. Osazeno cylindrickým zámkem se 2 klíči.	ks	7	49800,00
					5600,00
T2/28	STOJANOVÝ VĚŠÁK	Samostatný věšák Rozměry základna 40x40 cm, výška 181 cm Barva: RAL 9007 - šedostříbrná Materiál: Al slitina	ks	3	4800,00
					1550,00

označení	název	obchodní kód	popis	mj	Σ	cena bez DPH Kč
				poznámky		
T2/29	LAVIČKA ŠATNA		Velikost: 100x30 cm, výška 40 cm Materiál: podnož ocelové profily sedák LTD a ABS hranou Barva: podnož i sedák RAL 7035 - světle šedá	ks	1	2000,00
T2/30	NÍZKÝ POLICOVÝ REGÁL		Otevřený policový regál na soklu. Rozměry: cca 70,6x48 cm, výška 73,5 cm Barva: korpus a záda RAL 9010 - bílá polic - barevnost bude stanovena AD Materiál: korpus, záda a police LTD 18 mm, korpus lepený, všechny boční plochy oplepeny ABS hranou tl. 2mm, výjma bočních hran půdy a dna, zde plastová hrana tl. 0,8 nebo 1mm pro sestavení skříni do fad půda a dno jsou naloženy na boky skříň, police musí být výškově stavitelné s podpěrkami polic zabírající jejich vysunutí. Dno osazeno rektifikačními patkami.	ks	3	5700,00
T2/31	ŠUPLÍKOVÁ SKŘIŇ		Skříň na soklu s šuplíky a vodícími lištami na soklu. Rozměry: cca 70,6x48 cm, výška 73,5 cm Barva: korpus a záda RAL 9010 - bílá boxy - barevnost bude stanovena AD Materiál: korpus, záda a police LTD 18 mm, korpus lepený, všechny boční plochy oplepeny ABS hranou tl. 2mm, výjma bočních hran půdy a dna, zde plastová hrana tl. 0,8 nebo 1mm pro sestavení skříni do fad půda a dno jsou naloženy na boky skříň obsahuje 16 párů vodících lišt pro zasunutí plastových boxů, součástí je 16ks plastových boxů o rozměru cca 7,5x3,12x4,27cm, výběr z min. 10 barev - bude stanovena AD. Dno osazeno rektifikačními patkami.	ks	4	17200,00
T2/32	POLICOVÁ SKŘIŇ		Vyšší skříň na soklu s dveřmi na soklu. Rozměry: cca 70,6x48 cm, výška 144,7 cm plastové úchytky cca 160x50x18 mm Barva: korpus a záda RAL 9010 - bílá dveře a police - barevnost bude stanovena AD medla tmavé šedá Materiál: korpus, záda a police LTD 18 mm, korpus lepený, všechny boční plochy oplepeny ABS hranou tl. 2mm, výjma bočních hran půdy a dna, zde plastová hrana tl. 0,8 nebo 1mm pro sestavení skříni do fad půda a dno jsou naloženy na boky skříň, police musí být výškově stavitelné s podpěrkami polic zabírající jejich vysunutí bezpečnostní miskové závěsy bez viditelných šroubů s úhlem otevření 125°, doplněny tlumiči pro pomalé zavírání dveří dveře LTD tl. 18mm, opalčeny zapuštěnou plastovou ergonomickou úchytkou, která je nasazena na svislou hranu dvířek a kopíruje jejich vyfrézovaný tvar včetně radiusu Dno osazeno rektifikačními patkami. Osazeno cylindrickým zámkem se 2 klíči.	ks	9	26700,00
T2/33	SKŘIŇ NA CHEMIKÁLIE		Skříň na uskladnění chemikálií s třemi vložnými vanami (výškově stavitelné v rastro po 25 mm) a přečkovšenou, nepropustnou podlahovou vanou (ze zinkovaného ocelového plechu), dle Slawa-R Velikost: 50x50 cm, výška 195 cm, pravé dveře Materiál: korpus ocelový dvířka ocelová plná s perforováním pro odvětrání Barva: korpus RAL 7035 - světle šedá nebo RAL 9010 - bílá dvířka RAL 1023 - žlutá Nosnost police 150 kg. Dvoubodové zamykání - cylindrický zámek (2 ks klíče). Nábytek bude mít minimálně požadovanou certifikaci pro využití pro skladování chemických látek.	ks	1	6050,00
T2/34	GRAFIKA POPISU MÍSTNOSTÍ		Předložená představa grafiky - pruhy z textu v bílé/šedé v vyřezaném nápisem. Rozměry: 30x220 cm (0,66 m ²), výřez cca 30% plochy Materiál: kvalitní interiérová fólie s garancí životnosti alespoň 5 let Barevnost: RAL dle výběru AD	ks	12	16200,00
			Bary a grafika určeny dle návrhu AD a následně vyzorkovány GD. Včetně instalace.			850,00

cena celkem bez DPH	1 288 050,00 Kč
DPH	288 280,80 Kč
cena celkem s DPH	1 576 330,80 Kč