

KUPNÍ SMLOUVA

č. 54/2018 kupujícího

č. prodávajícího

uzavřená podle ustanovení § 2079 a násl. zákona č. 89/2012 Sb., občanského zákoníku, ve znění pozdějších předpisů (dále jen „občanský zákoník“), na základě výsledků zadávacího řízení podle § 31 zákona č. 134/2016 Sb., o zadávání veřejných zakázek ve znění pozdějších předpisů, (dále jen „smlouva“).

Článek I. Smluvní strany

Česká republika - Ministerstvo vnitra

Sídlo:

Kontaktní adresa:

IČO:

DIČ:

Bankovní spojení:

Číslo účtu:

Zastoupená:

Kontaktní osoba ve věcech technických:

Telefon:

Email:

Kontaktní osoba zadavatele:

Telefon:

Email:

Odběratel a uživatel:

Nad Štolou 936/3, 170 34 Praha 7

MV - GŘ HZS ČR, Kloknerova 26,

pošt. příhr. 69, 148 01 Praha 414

00007064

CZ00007064



plk. Mgr. Martinem Kučerou, ředitelem odboru
provozního a správy majetku GŘ HZS ČR



MV - GR HZS ČR, Školní a výcvikové zařízení
HZS ČR, středisko Frýdek-Místek, 738 01
Frýdek-Místek.

(dále jen „kupující“)

a

KES, s.r.o.

Sídlo:

IČO:

DIČ:

Bankovní spojení:

Číslo účtu:

Zastoupená:

Kontaktní osoba:

Telefon:

Email:

Sadová 609, 738 01 Frýdek-Místek

00534072

CZ00534072



(dále jen „prodávající“).

Článek II.

Předmět smlouvy

1. Touto smlouvou se prodávající zavazuje dodat za podmínek v ní sjednaných kupujícímu zboží, specifikované v čl. III. této smlouvy a převést na kupujícího vlastnické právo k tomuto zboží.
2. Podkladem pro uzavření této kupní smlouvy je nabídka prodávajícího ze dne 6. 4. 2018, která byla vybrána na základě zadávacího řízení evidovaného pod čj. MV-28133/PO-PSM-2018.



Článek III.

Zboží, předání zboží, vady zboží

1. Předmětem této smlouvy je dodání **1 kusu konvektomatu Retigo O611b** (dále jen „zboží“). Podrobná specifikace zboží je uvedena v příloze č. 1 této smlouvy.
2. Zboží musí být způsobilé pro použití k obvyklému účelu a splňovat podmínky technických, bezpečnostních, hygienických norem a právního řádu České republiky.
3. Kupující se zavazuje předmět plnění převzít a zaplatit sjednanou cenu podle článku VI. této smlouvy.
4. Součástí dodávky je veškerá dokumentace nezbytná k užívání zboží v souladu s právními a technickými předpisy ČR a předvedení funkčnosti zboží.
5. Proávající k dodávce vyhotoví protokol o předání a převzetí zboží (dále jen „protokol“) ve 3 (třech) vyhotoveních, který bude po předání zboží podepsán oběma smluvními stranami. Každá ze smluvních stran obdrží po jednom vyhotovení protokolu, třetí vyhotovení přiloží prodávající k faktuře.
6. Kupující je oprávněn odmítnout převzetí zboží, pokud zboží nebude dodáno řádně v souladu s touto smlouvou a ve sjednané kvalitě, přičemž v takových případech kupující důvody odmítnutí převzetí zboží písemně prodávajícímu sdělí, a to nejpozději do 5 (pět) pracovních dnů od původního termínu předání zboží.
7. Proávající prohlašuje, že zboží nemá právní vady ve smyslu § 1920 a násl., zákona č. 89/2012 Sb., občanský zákoník.

Článek IV.

Doba a místo dodání, předání zboží

1. Proávající je povinen dodat zboží nejpozději do **2 (dvou) měsíců** od nabytí účinnosti této smlouvy.
2. Místem dodání je MV - GŘ HZS ČR, Školní a výcvikové zařízení HZS ČR, středisko Frýdek-Místek, 738 01 Frýdek-Místek.
3. Proávající se zavazuje telefonicky informovat osobu oprávněnou k převzetí zboží o termínu dodání zboží nejméně 5 (pět) dní předem.
4. Zboží bude dodáno dnem převzetí zboží oprávněnou osobou kupujícího po potvrzení předávacího protokolu v místě dodání. K převzetí zboží a k podpisu protokolu je oprávněn:  tel.:  email: 



Článek V.
Vlastnické právo ke zboží a nebezpečí škody na zboží

1. Kupující nabývá vlastnické právo ke zboží uhrazením kupní ceny z účtu kupujícího ve prospěch účtu prodávajícího uvedeného v čl. I. této smlouvy.
2. Nebezpečí škody na zboží přechází na kupujícího okamžikem převzetí zboží od prodávajícího.

Článek VI.
Kupní cena a platební podmínky

1. Okamžikem uskutečnění dodávky zboží v místě dodání vznikne prodávajícímu právo fakturace podle skutečně dodaného a převzatého zboží. Faktura musí obsahovat náležitosti podle § 26-35 zákona č. 235/2004 Sb., o dani z přidané hodnoty, ve znění pozdějších předpisů.

Cena za 1 kus konvektomatu (*Retigo O611b*)
je stanovena ve výši:

Cena bez DPH,	139 000,00 Kč
Sazba 21% DPH,	29 190,00 Kč
Celková cena s DPH,	168 190,00 Kč

Slovy celkem: stošedesátosmtisícstodevadesát (korun českých s DPH)

2. Tato sjednaná kupní cena je konečná a zahrnuje veškeré náklady spojené s koupí zboží (dopravu do místa plnění, skladování, balné, zprovoznění, seznámení s obsluhou atd.) Sazba DPH bude v případě její změny stanovena v souladu s platnými právními předpisy.
3. Smluvní strany se dohodly, že platba bude provedena v českých korunách (CZK) výhradně na účet prodávajícího uvedený v čl. I smlouvy. Pokud prodávající nemá účet zřízený v peněžním ústavu na území České republiky, bankovní poplatky za zahraniční platbu jdou na vrub prodávajícího.
4. Cena bude zaplácena na základě faktury (ve dvou vyhotoveních) vystavené prodávajícím v českém jazyce po převzetí zboží kupujícím.
5. Fakturace po splnění požadovaných podmínek dodávky se uskuteční na adresu:

MV - GŘ HZS ČR pošt. příhr. 69, Kloknerova 26 PSČ: 148 01 Praha 414

na faktuře jako odběratel bude uvedeno:

**Česká republika - Ministerstvo vnitra
Nad Štolou 936/3
170 34 Praha 7**

zastoupené - kontaktní adresa příjemce:

**MV - GŘ HZS ČR
pošt. příhr. 69
Kloknerova 26
148 01 Praha 414**

Prodávající je povinen přiložit k faktuře originál předávacího protokolu v českém jazyce potvrzeného oprávněnou osobou kupujícího.



6. Smluvní strany se dohodly na lhůtě splatnosti faktury v délce do 30 (třiceti) kalendářních dnů ode dne doručení faktury kupujícímu.
7. Kupní cena se považuje za uhrazenou okamžikem odepsání fakturované kupní ceny z bankovního účtu kupujícího.
8. Pokud kupující uplatní nárok na odstranění vady zboží ve lhůtě splatnosti faktury, není kupující povinen až do odstranění vady zboží uhradit cenu zboží a může zboží vrátit. Okamžikem odstranění vady zboží začne běžet nová lhůta splatnosti faktury v délce 30 (třiceti) kalendářních dnů.
9. Kupující nebude poskytovat prodávajícímu jakékoliv zálohy na úhradu ceny zboží nebo jeho části.
10. Kupující je oprávněn před uplynutím lhůty splatnosti faktury vrátit bez zaplacení fakturu, která neobsahuje náležitosti stanovené touto smlouvou, právním řádem ČR nebo budou-li tyto údaje uvedeny chybně. Proávající je povinen nově vyhotovit fakturu. V takovém případě není kupující v prodlení se zaplacením ceny zboží. Okamžikem doručení nové faktury začne běžet nová lhůta splatnosti faktury v délce do 30 (třiceti) kalendářních dnů. Proávající je povinen doručit kupujícímu novou fakturu do dvou pracovních dnů ode dne doručení vrácené.

Článek VII.

Smluvní pokuty a odstoupení od smlouvy

1. V případě nedodržení termínu dodání a předání zboží podle čl. IV. ze strany prodávajícího, v případě nepřevzetí zboží ze strany kupujícího z důvodů vad zboží je prodávající povinen uhradit kupujícímu smluvní pokutu ve výši 0,2 % z celkové ceny zboží bez DPH za každý, byť i započatý kalendářní den prodlení.
2. V případě prodlení kupujícího s úhradou daňového dokladu (faktury) je prodávající oprávněn účtovat úrok z prodlení za splnění podmínky podle § 1968 ve výši podle § 1970 občanského zákoníku.
3. V případě nedodržení termínu odstranění vad dle čl. VIII odst. 4 smlouvy, je prodávající povinen kupujícímu uhradit smluvní pokutu ve výši 500,00 Kč za každý, byť i započatý den prodlení.
4. Smluvní pokuta a úrok z prodlení jsou splatné do 14 (čtrnácti) kalendářních dnů ode dne jejich uplatnění.
5. Zaplacením smluvní pokuty a úroku z prodlení není dotčen nárok smluvních stran na náhradu škody nebo odškodnění v plném rozsahu ani povinnost prodávajícího řádně dodat zboží.
6. Za podstatné porušení této smlouvy prodávajícím, které zakládá právo kupujícího na odstoupení od této smlouvy, se považuje zejména:
 - a) prodlení prodávajícího s dodáním zboží o více než 1 (jeden) měsíc,
 - b) neodstranění vad zboží ve lhůtě stanovené podle čl. VIII. o více než 1 (jeden) měsíc,
 - c) postup prodávajícího při dodání zboží v rozporu s pokyny kupujícího.
7. Kupující je dále oprávněn od této smlouvy odstoupit v případě, že
 - a) vůči majetku prodávajícího probíhá insolvenční řízení, v němž bylo vydáno rozhodnutí o úpadku, pokud to právní předpisy umožňují,
 - b) insolvenční návrh na prodávajícího byl zamítnut proto, že majetek prodávajícího nepostačuje k úhradě nákladů insolvenčního řízení,
 - c) prodávající vstoupí do likvidace.



8. Prodávající je oprávněn od smlouvy odstoupit v případě, že kupující bude v prodlení s úhradou svých peněžitých závazků vyplývajících z této smlouvy po dobu delší než 60 (šedesát) kalendářních dní.
9. Účinky každého odstoupení od smlouvy nastávají okamžikem doručení písemného projevu vůle odstoupit od této smlouvy druhé smluvní straně. Odstoupení od smlouvy se nedotýká zejména nároku na náhradu škody a smluvní pokuty.

Článek VIII. Záruka

1. Prodávající ručí za kvalitu zboží dle této smlouvy po dobu **24** (dvacet čtyři) měsíců od data předání kupujícímu.
2. Prodávající se zavazuje po dobu trvání záruční doby poskytnout kupujícímu odbornou konzultaci na předmět užívání zboží na HOT lince tel. č. [REDAKCE]
3. Reklamáce vad musí být provedena bez zbytečného odkladu poté, kdy vadu kupující zjistil, a to formou písemného oznámení o vadě emailem: [REDAKCE]
Na písemné ohlášení vad je prodávající povinen odpovědět do 2 (dvou) pracovních dnů od dne doručení. Pokud tak neučiní, má se za to, že souhlasí s termínem odstranění vad uvedeným v ohlášení.
4. Prodávající se zavazuje odstranit jím uznané reklamované vady ve lhůtě do 20 (dvaceti) dnů od doručení reklamace kupujícího nebo ve lhůtě stanovené kupujícím, pokud by výše uvedená lhůta nebyla přiměřená. S odstraňováním vad v záruční době bude započato nejpozději do 2 (dvou) pracovních dnů od nahlášení vady. V případě nedodržení termínu odstranění vad dle tohoto bodu, je prodávající povinen kupujícímu uhradit smluvní pokutu ve výši 2 000,00 Kč za každý, byť i započatý den prodlení.

Článek IX. Ostatní ujednání

1. Smluvní strany jsou povinny bez zbytečného odkladu oznámit druhé smluvní straně změnu údajů v záhlaví smlouvy.
2. Prodávající je povinen dokumenty související s prodejem zboží dle smlouvy uchovávat nejméně po dobu 10 (deseti) let od konce účetního období, ve kterém došlo k zaplacení ceny zboží, popř. k poslednímu zdanitelnému plnění dle smlouvy, a to zejména pro účely kontroly oprávněnými kontrolními orgány.
3. Prodávající je povinen upozornit kupujícího písemně na existující či hrozící střet zájmů bezodkladně poté, co střet zájmů vznikne nebo vyjde najevo, pokud prodávající i při vynaložení veškeré odborné péče nemohl střet zájmů zjistit před uzavřením smlouvy.
4. Prodávající bez jakýchkoliv výhrad souhlasí se zveřejněním své identifikace a dalších údajů uvedených ve smlouvě včetně ceny.

Článek X. Závěrečná ustanovení

1. Tato smlouva je uzavřena na dobu určitou, a to do doby splnění závazků kupujícím a prodávajícím. Tato smlouva může být ukončena odstoupením kupujícího od smlouvy, které kupující oznámí prodávajícímu písemně nejpozději do 30 (třiceti) kalendářních dnů od převzetí zboží. Odstoupení od smlouvy nabývá účinnosti dnem doručení písemného oznámení prodávajícímu na adresu uvedenou v čl. I. této smlouvy.



2. Kontaktní osoby smluvních stran uvedené v čl. I. této smlouvy jsou oprávněny k poskytování součinnosti dle této smlouvy, nejsou však jakkoli oprávněny či zmocněny ke sjednávání změn nebo rozsahu smlouvy.
3. Tato smlouva nabývá, dle § 6 odst. 1 zákona č. 340/2015 Sb., o zvláštních podmínkách účinnosti některých smluv, uveřejňování těchto smluv a o registru smluv, ve znění pozdějších předpisů (dále jen „zákon o registru smluv“), účinnosti nejdříve dnem uveřejnění prostřednictvím registru smluv.
4. V souladu se zákonem o registru smluv, se strany dohodly, že kupující zašle tuto smlouvu správci registru smluv k uveřejnění ve lhůtě, stanovené tímto zákonem. Osobní údaje stran před odesláním budou anonymizovány v souladu se zákonem č. 101/2000 Sb., o ochraně osobních údajů a o změně některých zákonů.
5. Smluvní strany vylučují aplikaci ustanovení § 557 občanského zákoníku na tuto smlouvu.
6. Smluvní strany se dohodly, že prodávající přebírá podle § 1765 občanského zákoníku riziko změny okolností, zejména v souvislosti s cenou za poskytnuté plnění.
7. Smluvní strany se dohodly na uplatnění ustanovení § 576 občanského zákoníku, při posuzování vlivu nicotnosti (vady) této smlouvy na ostatní ustanovení.
8. Právo kupujícího vyplývající z této smlouvy či jejího porušení se promlčuje ve lhůtě deseti (10) let ode dne, kdy právo mohlo být uplatněno poprvé.
9. Smlouva může být změněna pouze formou písemných dodatků, které budou vzestupně číslovány a podepsány oprávněnými zástupci obou smluvních stran.
10. Smluvní strany se zavazují, že veškeré spory vzniklé v souvislosti s realizací smlouvy, budou řešeny smírnou cestou - dohodou. Nedojde-li k dohodě, budou spory řešeny před příslušným českým soudem podle práva České republiky.
11. Vztahy touto smlouvou neupravené se řídí platným českým právním řádem zejména § 2079 a násl. zákona č. 89/2012 Sb., občanský zákoník a kogentní normy reglementující smluvní vztah a dopadající na jeho předmět.
12. Tato smlouva je vyhotovena ve 3 (třech) stejnopisech, z nichž 2 (dva) obdrží kupující a 1 (jeden) prodávající.
13. Každá ze smluvních stran prohlašuje, že smlouvu uzavírá svobodně a vážně, že považuje obsah smlouvy za určitý a srozumitelný a že jsou jí známy veškeré skutečnosti, jež jsou pro uzavření smlouvy rozhodující, na důkaz čehož připojují smluvní strany k této smlouvě své podpisy.
14. Nedílnou součástí smlouvy je příloha č. 1 - Technická specifikace

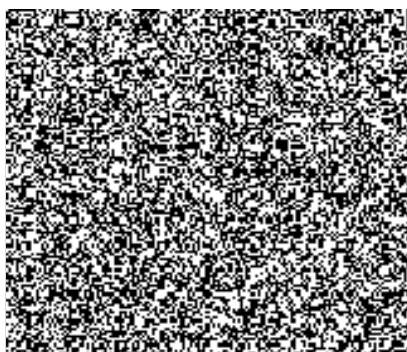

6.4.2018

②
EK
ch,
eni
ek
czES, s.r.o.
, s.r.o.V Praze dne: 19-04-2018
Za kupujícího:Ministerstvo vnitra
generální ředitelství
českého záchranného sboru ČR
01 Praha 414, Klávkova 26
- 40-plk. Mgr. Martin Kučera
ředitel odboru provozního a správy majetku
GR HZS ČR

Technická specifikace - Konvektomat

Musí mít rovnoměrnost pečení například díky obousměrně se otáčejícímu ventilátoru. Musí mít soubor prvků pro úsporu el. Energie, systém pro snížení spotřeby vody, vysoká spolehlivost a dlouhou životnost. Musí splňovat hygienické standardy dané normami.

Základní minimální technické podmínky:

- Napájení: 3N/400V50-60Hz
- Maximální jistič musí být 16 A z důvodu dimenzace přívodního vedení do místa ustavení a celkové dimenzace přívodní elektrické sítě budovy.
- Kapacita: 7 GN1/1 + 1 zásuv
- Přípojka vody / odpad [mm]: G 3/4" / 50
- Hlučnost: do 70 dBA
- Hmotnost: do 140 kg (orientační únosnost stávajícího podstavce)
- Příkon vyvíječe páry u konvektomatu min 9 kW
- Bude umístitelný na stávající podstavce v kuchyni, o rozměrech 933 x 786 x 821 mm, tyto hodnoty nelze měnit
- Typ konvektomatu – elektrický, boilerový
- Gastronádoby se do stroje vkládají na šířku
- Minimální kapacita min. 50 až 150 jídel
- Součástí je 6 kusů gastronádob na 150 porcí
- Možnost regulace teploty minimálně v rozmezí 30°C – 300°C
- Součástí bezpečnostní otevírání dveří, které se otevírají doprava
- Dveřní sklo snižující riziko popálení
- Hygienický varný prostor se zaoblenými vnitřními rohy
- Osvětlení prostoru halogenovými žárovkami (případně jiným vhodným osvětlením)
- Součástí klapka na odtažení přebytečné páry
- Min. 50 možností programů
- Součástí jednobodová sonda
- Součástí sprcha na údržbu konvektomatu a čištění
- Součástí dodávky instalace, zprovoznění a zaškolení obsluhy
- Součástí zprovoznění jsou potřebné revize pro provozování konvektomatu

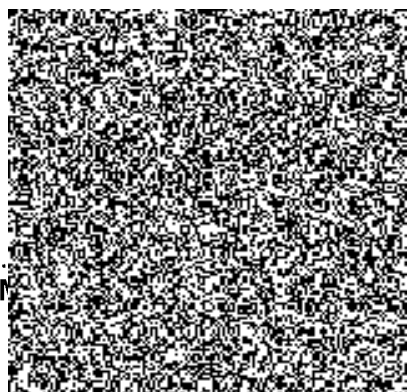

4. 2018

TEK
ych,
izení
tek
n.cz

S, s.r.o.
s.r.o.

V Praze dne:
Za kupujícího:

1-9-04-2018
Ministerstvo vnitra
generální ředitelství
Hasičského záchranného sboru ČR
148 01 Praha 414, Kloknerova 26



plk. Mgr. Martin Kučera
ředitel odboru provozního a správy majetku
GŘ HZS ČR

VISION

Orange 611 i, b

i - injekční | b - bojlerový

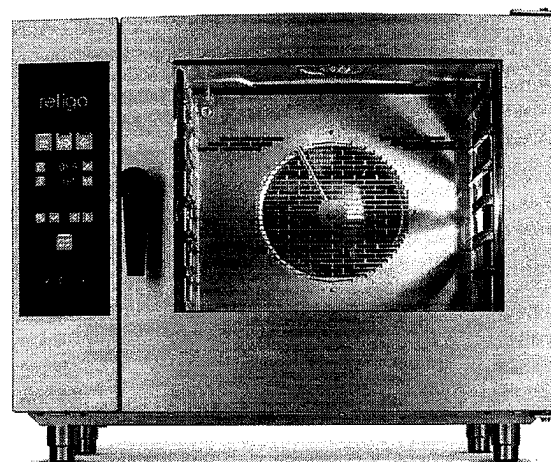

UNIKÁTNÍ VLASTNOSTI



Vision Perfect Cooking

S konvektomaty Retigo Vision máte jistotu, že výsledek vaření bude vždy skvělý. Připravená jídla mají perfektní barvu, jsou šťavnatá, křupavá a zdravě připravená s minimem přidaného tuku.



Vision Controls

Nejjednodušší ovládání na trhu Vám šetří čas a umožní rychle a jednoduše nastavit, co potřebujete. Panel reaguje perfektně, i když máte mastné ruce nebo pracujete v rukavicích.



Vision Design

Konvektomat Retigo Vision Vám nabízí skvělou kombinaci funkcí, výborné ergonomie a atraktivního vzhledu. To vše s důrazem na bezpečnost a hygienu.



Smart Investment

S konvektomatem Retigo Vision šetříte peníze každý den. Prokazatelně nejnižší spotřeba energie, vody a nízké náklady na automatické mytí Vám zaručí rychlou návratnost investice.

retigo[®] PERFECTION IN COOKING AND MORE

in 231 010 43 766 84 Ražná ulice Radimslav, 151 142 81 1365 511
fax: +420 571 625 554, prodej@retigo.cz, www.retigo.cz



TECHNICKÁ DATA

MOŽNOSTI SESTAV KONVEKTOMATŮ

Spodní stroj	Vrchní stroj	
	611	611 ig
611	ano	ano
1011	ano	ano

MOŽNOSTI NAPÁJENÍ

Model	611
1N-(2-)/220-240V/50-60Hz	ano
3-/220-240V/50-60Hz	ano
3-/400-480V/50-60Hz (bez N)	ano

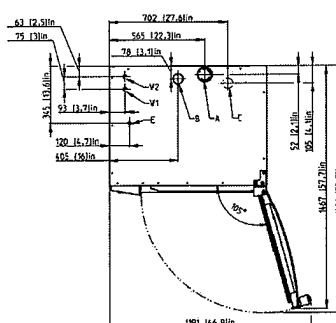
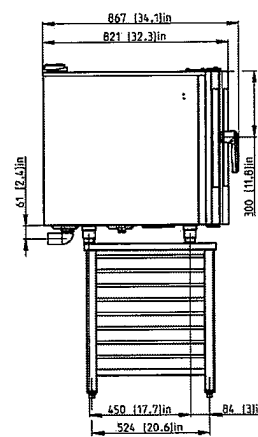
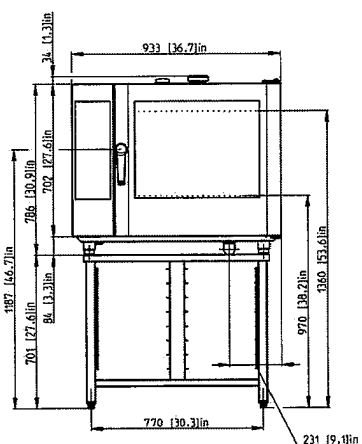

A	klapka
B	komínek
C	odpad
E	připojení elektřiny
V1	neupravená voda
V2	upravená voda
Umístění na podstavci ST 1116	

Model	Ø 611 i	Ø 611 b
Technická specifikace	2E0611IZ	2E0611BZ
Energie	Elektrina	Elektrina
Vývin páry	Injekční	Bojler
Kapacita	7 x GN 1/1	7 x GN 1/1
Kapacita (volitelná)	7 x 400/600	7 x 400/600
Kapacita jídel na výdej	51 – 150	51 – 150
Rozteč zásuvů	65 mm	65 mm
Rozměry (š x v x h)	933 x 786 x 821 mm	933 x 786 x 821 mm
Váha	126 kg	122 kg
Celkový příkon	10,9 kW	10,9 kW
Tepelný příkon	10,3 kW	10,3 kW
Příkon vyvíječe páry	-	9 kW
Jištění	16 A	16 A
Napájení	3N-/400V/50-60 Hz	3N-/400V/50-60 Hz
Hlučnost	do 70 dBA	do 70 dBA
Připojka vody/odpadu	G 3/4" / 50 mm	G 3/4" / 50 mm
Teplota	30 – 300 °C	30 – 300 °C

