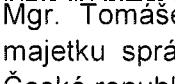

Č.j.: PPR-22960-19/ČJ-2017-990663

SMLOUVA O DÍLO

„SLZ PP – objekt MV ČR Býchory - výměna historických oken a dveří hlavní budovy“

Článek I. Smluvní strany

objednatel: Česká republika - Ministerstvo vnitra
se sídlem: Praha 7, Nad Štolou 936/3, PSČ 170 34
IČO: 
DIČ: 
zastoupen: Mgr. Tomášem Hubalovským, vedoucím odboru nemovitého majetku správy logistického zabezpečení Policejního prezidia České republiky

příjemce faktury: Správa logistického zabezpečení Policejního prezidia ČR,
P.O. BOX 6, PRAHA 5, PSČ: 150 05

ID datové schránky: gs9ai55
bankovní spojení: Česká národní banka, pobočka Praha
číslo účtu: 
kontaktní osoba: Patrik Svoboda, investiční referent
telefonní číslo: 
mob. tel.: 
e-mail: 
(dále jen „objednatel“)

a

zhotovitel: AZ EKOTHERM, s. r. o.
se sídlem: Přátelství 207/100, 104 00 Praha 22 Uhřetěves
IČO: 
DIČ: 
zastoupen: Ing. Jaroslavem Kabeláčem, jednatelem
ID datové schránky: 6munhs6
bankovní spojení: Česká spořitelna, a. s.
číslo účtu: 
kontaktní osoba: Slavomír Malý
telefonní číslo: 
e-mail: 

zapsán v obchodním rejstříku vedeném u Městského soudu v Praze 1, oddíl C, vložka 62721
(dále jen „zhotovitel“)

(společně též „smluvní strany“)

uzavírají podle ustanovení § 2586 a násl. zákona č. 89/2012 Sb., občanský zákoník, ve znění pozdějších předpisů, (dále jen „občanský zákoník“) tuto smlouvu o dílo (dále jen „smlouva“).

Článek II. Předmět smlouvy

(1) Předmětem této smlouvy je závazek zhotovitele provést řádně, včas a ve sjednané kvalitě dílo, které je specifikované v tomto článku, a dále i v příloze č. 1 „oceněný výpis oken a dveří“, která je nedílnou součástí této smlouvy, (dále jen „dílo“). Předmětem smlouvy je rovněž závazek objednatele zaplatit zhotoviteli za řádně a včas provedené a předané dílo sjednanou cenu.

(2) Specifikace díla: Provedení výměny historických oken a dveří hlavní budovy areálu MV ČR Býchory. Součástí díla jsou zejména:

- a) Demontáž a likvidace stávajících výplní,
- b) Osazení nových výplní
- c) Zednické začištění

(3) Místem plnění je areál objednatele – Býchory 66, okr. Kolín.

Článek III. Způsob provádění díla

(1) Zhotovitel je při provádění díla povinen postupovat s odbornou péčí, podle svých nejlepších znalostí a schopností, přičemž je při své činnosti povinen chránit zájmy a dobré jméno objednatele a postupovat v souladu s jeho příkazy. V případě nevhodného příkazu objednatele je zhotovitel povinen na nevhodnost tohoto příkazu objednatele písemně upozornit, v opačném případě nese zhotovitel zejména odpovědnost za vady a za škodu, které v důsledku nevhodného příkazu objednatele vznikly.

(2) Zhotovitel převezme staveniště a zahájí práce nejpozději do pěti (5) pracovních dnů od účinnosti této smlouvy. Popis staveniště bude upřesněn v dokumentu o předání a převzetí staveniště.

(3) Termín zhotovení a předání řádně zhotoveného díla je do šesti (6) kalendářních měsíců od účinnosti smlouvy. Dílo bude protokolárně předáno objednateli v místě plnění. O předání a převzetí řádně zhotoveného díla bude zpracován předávací protokol, který bude odsouhlasen a podepsán kontaktními osobami objednatele a zhotovitele uvedenými v čl. I této smlouvy.

(4) Zhotovitel se zavazuje, že bude nakládat s odpady vzniklými v průběhu realizace díla v souladu s platnými právními předpisy. Původcem odpadu je zhotovitel.

(5) Zhotovitel je povinen vyklidit staveniště do pěti (5) pracovních dnů ode dne protokolárního předání a převzetí díla objednatel, nebude-li smluvními stranami při přejímacím řízení dohodnuto jinak.

(6) Objednatel je oprávněn odmítnout převzetí díla, pokud dílo nebude zhotoveno řádně v souladu s touto smlouvou a ve sjednané kvalitě, přičemž v takovém případě objednatel důvody odmítnutí písemně zhotoviteli sdělí, a to nejpozději do pěti (5) pracovních dnů ode dne kdy odmítl dílo převzít. Na následné předání díla se použijí výše uvedená ustanovení tohoto článku.

Článek IV. Cena díla

(1) Smluvní strany se dohodly, že za dílo řádně zhotovené, předané a převzaté podle této smlouvy objednatel zaplatí zhotoviteli **cenu díla ve výši, která nepřekročí 1 185 140,- Kč bez DPH, tj. 1 434 019,- Kč včetně DPH**, při sazbě DPH ve výši 21%.

(2) Cena díla bude upravena o případnou zákonnou procentní změnu DPH, a to ode dne účinnosti příslušné změny.

(3) Tato sjednaná cena díla zahrnuje veškeré výdaje vzniklé zhotoviteli v souvislosti se zhotovením a předáním díla. Dílo je zadáno podle rozpočtu, jehož úplnost zhotovitel zaručuje.

(4) Cena díla bude uhrazena na základě faktury, kterou je zhotovitel oprávněn vystavit po řádném předání a převzetí díla. Faktura musí obsahovat náležitosti podle ust. § 29 zákona č. 235/2004 Sb., zákona o dani z přidané hodnoty, ve znění pozdějších předpisů a náležitosti podle ust. § 435 občanského zákoníku. Kromě těchto náležitostí bude faktura obsahovat označení zhotovitele, objednatele a příjemce faktury (Policejní prezidium ČR, Správa logistického zabezpečení PP, Odbor nemovitého majetku, P.O. BOX 6, 150 05 Praha 5, kontaktní osoba: Patrik Svoboda, . Přílohou faktury bude soupis skutečně provedených prací a dodávek schválený kontaktní osobou objednatele uvedenou v čl. I této smlouvy, a zjišťovací protokol, a protokol o předání a převzetí díla, podepsaný kontaktními osobami smluvních stran uvedenými v čl. I této smlouvy.

(5) Objednatel v místě plnění uvedeném v čl. II smlouvy neuskutečňuje žádnou ekonomickou činnost a nepovažuje se tak za osobu povinnou k dani v souladu s ust. § 5 zákona o DPH. Při poskytnutí stavebních nebo montážních prací, jež jsou předmětem této smlouvy, nebude fakturace dané zakázky probíhat v režimu přenesené daňové povinnosti dle ust. § 92e zákona o DPH.

(6) Smluvní strany se dohodly na lhůtě splatnosti faktury v délce třicet (30) kalendářních dnů ode dne prokazatelného doručení faktury na adresu příjemce faktury dle odst. 4 tohoto článku, a to bezhotovostním převodem na bankovní účet zhotovitele uvedený ve smlouvě. V případě doručení faktury v období od 15. prosince daného roku do 28. února následujícího roku se lhůta splatnosti dohodou smluvních stran prodlužuje na šedesát (60) kalendářních dnů. Nebude-li faktura doručena na adresu příjemce faktury, neběží lhůta splatnosti a objednatel není v prodlení s placením. Případně-li poslední den splatnosti na den pracovního volna nebo pracovního klidu, pak je dnem splatnosti nejbližší následující pracovní den.

(7) Cena díla se považuje za uhrazenou okamžikem odepsání fakturované ceny díla z bankovního účtu objednatele. Pokud objednatel uplatní nárok na odstranění vady díla ve lhůtě splatnosti faktury, není povinen až do odstranění vady uhradit cenu díla. Okamžikem odstranění vady díla začne běžet nová lhůta splatnosti faktury v původní délce.

(8) Objednatel je oprávněn před uplynutím lhůty splatnosti vrátit bez zaplacení fakturu, která neobsahuje náležitosti stanovené touto smlouvou nebo budou-li tyto údaje uvedeny chybně nebo není-li s fakturou dodán originál protokolu o předání a převzetí díla dle odst. 4 tohoto článku; faktura se považuje za vrácenou ve lhůtě splatnosti, je-li v této lhůtě odeslána,

není nutné, aby byla v téže lhůtě doručena zhotoviteli. Zhotovitel je povinen podle povahy nesprávnosti fakturu opravit nebo nově vyhotovit. V takovém případě není objednatel v prodlení se zaplacením ceny díla. Okamžikem doručení náležitě opravené nebo nově vyhotovené faktury začne běžet nová lhůta splatnosti faktury v původní délce.

(9) Objednatel nebude poskytovat zhotoviteli jakékoliv zálohy na úhradu ceny díla nebo její části.

Článek V. Kontrola provádění díla

(1) Zhotovitel je povinen zpracovat do díla připomínky uplatněné objednatelem v průběhu provádění díla bez jakéhokoli nároku na zvýšení ceny díla. Zpracování těchto připomínek nesmí vést ke zhoršení kvality díla.

(2) Zhotovitel se zavazuje předkládat objednateli na jeho žádost písemné informace o průběhu a obsahu prací v rámci zhotovovaného díla.

(3) Objednatel je oprávněn nařídít v rámci kontroly průběhu prací na díle kontrolní den, který se bude konat v místě a době určené objednatelem, a zhotovitel je povinen se kontrolního dne zúčastnit a sdělit objednateli jím požadované informace i v písemné formě, a předložit objednatelům požadované dokumenty.

Článek VI. Záruční podmínky a odpovědnost za vady

(1) Zhotovitel poskytuje za jakost díla záruku ve smyslu ust. § 2619 občanského zákoníku. Záruční doba je stanovena na pět (5) let a počíná běžet předáním díla.

(2) Objednatel je oprávněn oznámit vady díla a uplatnit nároky z odpovědnosti za vady díla neprodleně po jejich zjištění. Reklamace vad bude provedena písemně. Pokud objednatel uplatní nárok na odstranění vady díla, zavazuje se zhotovitel tuto vadu bezplatně odstranit nejpozději do patnácti (15) pracovních dnů ode dne oznámení vady, nebo ve lhůtě určené objednatelem, pokud by výše uvedená lhůta nebyla přiměřená. O dobu odstraňování vady se prodlužuje záruční doba.

Článek VII. Sankční ustanovení a odstoupení od smlouvy

(1) Za prodlení s převzetím staveniště nebo se zahájením prací se sjednává smluvní pokutu ve výši 0,5 % z ceny díla včetně DPH za každý započatý kalendářní den prodlení.

(2) Za prodlení s předáním díla se sjednává jednorázová pokuta ve výši 10 % z ceny díla včetně DPH a dále smluvní pokuta ve výši 0,5 % z ceny díla včetně DPH za každý započatý kalendářní den prodlení.

(3) Za prodlení s termínem odstranění reklamované vady v záruční lhůtě dle článku VI. smlouvy se sjednává smluvní pokuta ve výši 2 000 Kč za každý započatý kalendářní den prodlení s odstraněním vady.

(4) Za včasné nevyklizené staveniště (tj. nejpozději do 5 pracovních dnů od předání a převzetí díla) se sjednává smluvní pokuta ve výši 2 000 Kč za každý započatý kalendářní den prodlení.

(5) Za prodlení s úhradou platby faktur bude objednateli účtován zákonný úrok z prodlení za každý započatý kalendářní den prodlení.

(6) Úrok z prodlení a smluvní pokuta jsou splatné do třiceti (30) kalendářních dnů od data, kdy byla povinné straně doručena písemná výzva k jejich zaplacení stranou oprávněnou, a to na účet oprávněné strany uvedený v písemné výzvě.

(7) V případě poškození zařízení nebo majetku objednatele uvede zhotovitel na své náklady vše do původního stavu.

(8) Ustanoveními o smluvní pokutě není dotčeno případné právo objednatele na náhradu škody.

(9) Objednatel je oprávněn odstoupit od smlouvy zejména v případě, že:

- a) zhotovitel neodevzdá dílo ani v náhradním termínu, který bude objednatelem v rozumné míře nově zhotoviteli stanoven v písemné formě,
- b) zhotovitel neodstraní reklamované vady díla ve stanovené lhůtě nebo v případě, že vady díla nelze odstranit,
- c) vůči majetku zhotovitele probíhá insolvenční řízení, v němž bylo vydáno rozhodnutí o úpadku, pokud to právní předpisy umožňují,
- d) zhotovitel vstoupí do likvidace nebo dojde k jinému podstatnému, byť jen faktickému, omezení rozsahu jeho činnosti, který by mohl mít negativní dopad na jeho způsobilost plnit závazky podle této smlouvy.

(10) Zhotovitel je oprávněn odstoupit od smlouvy v případě, že objednatel bude v prodlení s úhradou faktury o více než 30 kalendářních dnů od data splatnosti.

(11) Účinky odstoupení od smlouvy nastávají okamžikem doručení písemného projevu vůle odstoupit od této smlouvy druhé smluvní straně. Odstoupení od smlouvy se nedotýká zejména nároku na náhradu škody a smluvní pokuty.

(12) Objednatel je oprávněn tuto smlouvu vypovědět i bez uvedení důvodu s patnáctidenní (15) výpovědní lhůtou, která počíná běžet prvního dne po doručení písemné výpovědi zhotoviteli. V takovém případě je zhotovitel povinen učinit již jen takové úkony, bez nichž by mohly být zájmy objednatele vážně ohroženy.

Článek VIII. Ostatní ujednání

(1) Zhotovitel prohlašuje, že je právnickou osobou zapsanou v obchodním rejstříku a splňuje veškeré podmínky a požadavky stanovené právním řádem České republiky a touto smlouvou k plnění předmětu smlouvy. Dále zhotovitel prohlašuje, že disponuje veškerými

odbornými, materiálními a technickými předpoklady potřebnými pro splnění smlouvy. Zhotovitel prohlašuje, že ke dni podpisu této smlouvy není v úpadku nebo ve stavu hrozícího úpadku ve smyslu zákona č. 182/2006 Sb., o úpadku a způsobech jeho řešení (insolvenční zákon), ve znění pozdějších předpisů.

(2) Smluvní strany jsou povinny bez zbytečného odkladu oznámit druhé smluvní straně změnu údajů v čl. I. této smlouvy.

(3) Zhotovitel je povinen dokumenty související s plněním předmětu této smlouvy uchovávat nejméně po dobu deseti (10) let od konce účetního období, ve kterém došlo k zaplacení ceny díla, a to zejména pro účely kontroly oprávněnými kontrolními orgány.

(4) Zhotovitel je povinen ve smyslu ustanovení § 2 písm. e) zákona č. 320/2001 Sb., o finanční kontrole ve veřejné správě a o změně některých zákonů (zákon o finanční kontrole), ve znění pozdějších předpisů, spolupůsobit při výkonu finanční kontroly.

(5) Zhotovitel je povinen upozornit objednatele písemně na existující či hrozící střet zájmů bezodkladně poté, co střet zájmů vznikne nebo vyjde najevo, pokud zhotovitel i při vynaložení veškeré odborné péče nemohl střet zájmů zjistit.

(6) Smluvní strany nejsou bez předchozího výslovného písemného souhlasu druhé smluvní strany oprávněny postoupit tuto smlouvu ani převést jakákoliv práva či povinnosti vyplývající z této smlouvy na jakoukoliv třetí osobu.

Článek IX. Závěrečná ustanovení

(1) Tato smlouva nabývá platnosti dnem jejího uzavření a účinnosti dnem uveřejnění v registru smluv dle zákona č. 340/2015 Sb., o zvláštních podmínkách účinnosti některých smluv, uveřejňování těchto smluv a o registru smluv, ve znění pozdějších předpisů.

(2) Ustanovení neupravená touto smlouvou se řídí obecně platnými právními předpisy České republiky, zejména občanským zákoníkem.

(3) Tato smlouva může být měněna se souhlasem obou smluvních stran pouze písemnou formou označenou jako číslované dodatky.

(4) Smluvní strany vylučují aplikaci ustanovení § 557 občanského zákoníku na tuto smlouvu.

(5) Zhotovitel přebírá podle § 1765 občanského zákoníku riziko změny okolností, zejména v souvislosti s cenou za poskytnuté plnění a požadavky na poskytované plnění.

(6) V případě, že některé ustanovení této smlouvy je nebo se stane neplatným, neúčinným či nevymahatelným zůstávají ostatní ustanovení smlouvy platná, účinná a vymahatelná. Strany se zavazují bezodkladně nahradit neplatné, neúčinné či nevymahatelné ustanovení smlouvy ustanovením jiným, které nejlépe svým obsahem a smyslem odpovídá obsahu a smyslu ustanovení původního

(7) Smluvní strany prohlašují, že tuto smlouvu uzavírají svobodně a vážně, že si obsah smlouvy přečetly a považují jej za určitý a srozumitelný a že jim jsou známy veškeré skutečnosti, jež jsou pro uzavření této smlouvy rozhodující, na důkaz čehož připojují své vlastnoruční podpisy.

(8) Tato smlouva je vyhotovena ve třech stejnopisech. Jeden obdrží zhotovitel, dva stejnopisy obdrží objednatel.

(9) Součástí této smlouvy jsou tyto přílohy:

Příloha č. 1 – oceněný výpis oken a dveří

V Praze dne - 9 -04- 2018

Za objednatele:

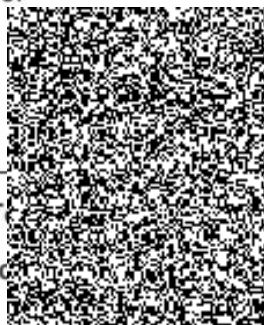

Mgr. T
vedoucí

V Praze dne

Za zhotovitele:

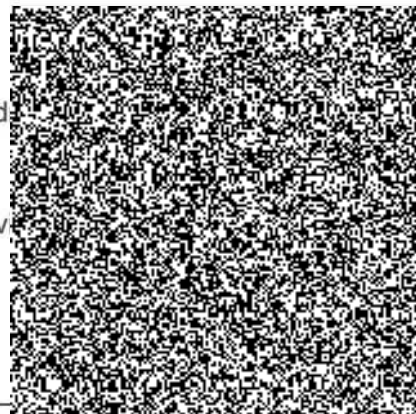

Ing. Jaroslav Kabeláč
jednatel společnosti

Datum zveřejnění smlouvy v registru smluv	
ID verze zápisu v registru smluv	
Identifikátor záznamu, pod kterým je smluvní dokument veden v modulu „Systém správy dokumentů“ resortního EKIS	
Jméno, OEČ, podpis	

Obchodní zastoupení:

AZ EKOTHERM spol. s r.o.
Náchodská 757
193 00 Praha 9 - Horní Počernice
www.azeko.cz

Tel: [QR]
Email: [QR]

Adresa stavby:

Areál MV ČR Býchory
Býchory 66
okr.Kolín

Adresa zákazníka:

Česká republika – Ministerstvo vnitra
Nad Štolou 936/3
170 34 Praha 7
IČ: 00007064 DIČ: [QR]
Mgr.Tomáš Hubalovský
Datová schránka: gs9ai55

Telefon:
Mobil :
Fax :
Email :

Nabídka: 18PV033Z

Vaš obchodní zástupce	Datum tisku	Mobil	E-Mail
Petra Víznerová	9.3.2018	+420 777 234 001	hopo@azeko.cz

Vážený zákazníku,

děkujeme za Vaši poptávku a zasíláme Vám nabídku na stavební výplně

vyrobené v systému EURO z lepené okenní lamely, zajišťující tvarovou a rozměrovou stálost, povrchově vícestupňově upravené akrylátovými laky v odstínu dle Vašeho výběru, osazené značkovým obvodovým kováním.

Naše výroba a výrobky jsou certifikovány státní zkušebnou, která rovněž pravidelně dohlíží nad kvalitou výroby a provádí její audit. Jsme držitelé certifikátu ČSN EN ISO 9001:2001.

Prvky v cenové nabídce -**pohled zevnitř z interiéru** - smysl otevírání křídel dovnitř, **není-li** u daného prvku uvedeno **textem jinak**.

Při zaměření, které provedou pracovníci - AZ EKOTHERM za Vaší účasti nebo za účasti Vámi pověřeného zástupce - bude zaměřen stavební otvor, stanoveny přesné výrobní rozměry prvků, upřesněn smysl otevírání prvků a případné návaznosti příček.

Registrace: Městský soud Praha 1, oddíl C, vložka



AZ EKOTHERM

EURO IV 68 - $U_w = 1,27$ - $U_g = 1,1$



V nabídkové ceně je již zahrnuto:

- 1 systém profilace EURO IV-68
- 2 vysoce kvalitní třívrstvé lepené okenní hranoly
- 3 zasklení značkovým izolačním dvojsklem $U_g=1,1$ s nerezovým rámečkem
- 4 dřevěná křídlová okapnice
- 5 zesílené pryžové komorové dorazové těsnění
- 6 vícevrstevná povrchová úprava ekologickými akrylátovými laky s UV filtrem, prodlužující životnost povrchové úpravy
- 7 okenní obvodové kování SIEGENIA se zvýšeným stupněm bezpečnosti a systémem proti svěšování křidel
- 8 mikroventilace
- 9 komfortní ovládání dvoukřídlových oken převodovkou
- 10 krytky okenního kování v několika barevných variantách
- 11 vícebodový dveřní zámek
- 12 eloxované kování vchodových dveří klika-klika nebo klika-koule s překrytím stavební vložky proti odvrtní
- 13 stavební vložka 3. stupně bezpečnosti - vysoká bezpečnost

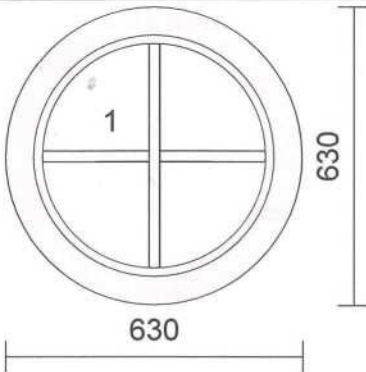
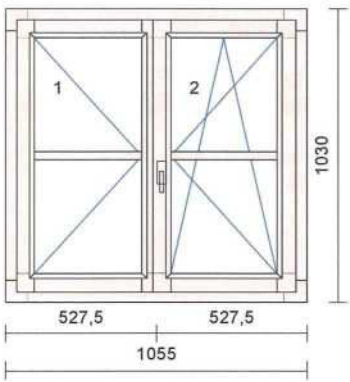
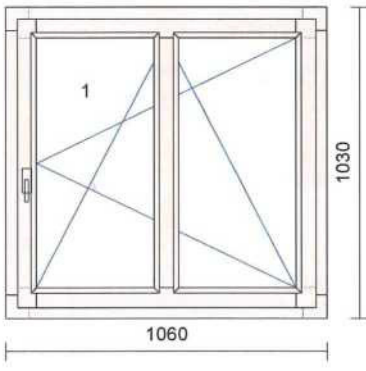
Pozice	Množství	Popis	Cena před slevou	Sleva	Cena	ks	Cena *
1	1 ks	 <p>Série: IV68 Dřevina: smrk / borovice napojovaná Nátěr: Interiér / Exteriér Nátěr rámu: Dle vzorníku RAL / Dle vzorníku RAL Nátěr křídla: Dle vzorníku RAL / Dle vzorníku RAL Rám: okenní rám 79mm Křídlo: fix křídlový Kování: pevně v rámu Okapnice r.: bílá Okapnice k.: bílá Výplň: F4-TB16AR-4P+ Příčky: 6 * nalepovací příčka+DUPLEX 26mm Rozměry: 630mm x 630mm Poznámka:</p>					
		okno otvíravé na obrliky			8 261 Kč		8 261 Kč
2	1 ks	 <p>Série: IV68 Dřevina: smrk / borovice napojovaná Nátěr: Interiér / Exteriér Nátěr rámu: Dle vzorníku RAL / Dle vzorníku RAL Nátěr křídla: Dle vzorníku RAL / Dle vzorníku RAL Rám: okenní rám 79mm Křídlo: 2 * kř.65 dřev.okap.=jiný nosíkTOP Kování: otevíravé levé, otevíravé sklopné pravé Okapnice r.: bílá Okapnice k.: bílá Výplň: 2 * F4-TB16AR-4P+ Příčky: 4 * nalepovací příčka+DUPLEX 26mm Rozměry: 1055mm x 1030mm</p>					
					11 209 Kč		11 209 Kč
3	1 ks	 <p>Série: IV68 Dřevina: smrk / borovice napojovaná Nátěr: Interiér / Exteriér Nátěr rámu: Dle vzorníku RAL / Dle vzorníku RAL Nátěr křídla: Dle vzorníku RAL / Dle vzorníku RAL Rám: okenní rám 79mm Křídlo: kř.65 dřev.okap.=jiný nosíkTOP Kování: otevíravé sklopné pravé Okapnice r.: bílá Okapnice k.: bílá Výplň: 2 * F4-TB16AR-4P+ Příčky: dřevěná příčka 80mm Rozměry: 1060mm x 1030mm</p>					
					8 360 Kč		8 360 Kč
					Mezisoučet:		27 830 Kč

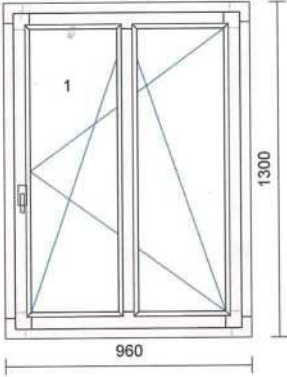
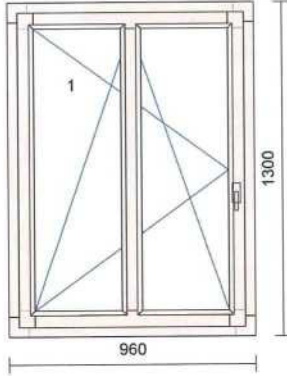
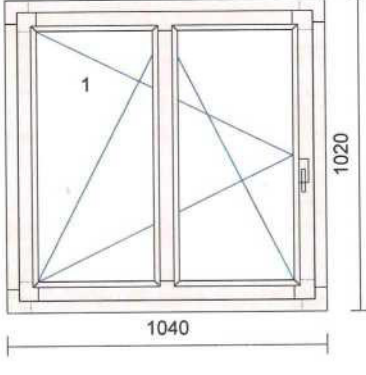
Pozice	Množství	Popis	Cena před slevou	Sleva	Cena	ks	Cena *
Mezisoučet :							27 830 Kč
4	1 ks	 <p>Série: IV68 Dřevina: smrk / borovice napojovaná Nátěr: Interiér / Exteriér Nátěr rámu: Dle vzorníku RAL / Dle vzorníku RAL Nátěr křídla: Dle vzorníku RAL / Dle vzorníku RAL Rám: okenní rám 79mm Křídlo: kř.65 dřev.okap.=jiný nosíkTOP Kování: otevíravé sklopné pravé Okapnice r.: bílá Okapnice k.: bílá Výplň: 2 * F4-TB16AR-4P+ Příčky: dřevěná příčka 80mm Rozměry: 960mm x 1300mm</p>					
						9 396 Kč	9 396 Kč
5	1 ks	 <p>Série: IV68 Dřevina: smrk / borovice napojovaná Nátěr: Interiér / Exteriér Nátěr rámu: Dle vzorníku RAL / Dle vzorníku RAL Nátěr křídla: Dle vzorníku RAL / Dle vzorníku RAL Rám: okenní rám 79mm Křídlo: kř.65 dřev.okap.=jiný nosíkTOP Kování: otevíravé sklopné levé Okapnice r.: bílá Okapnice k.: bílá Výplň: 2 * F4-TB16AR-4P+ Příčky: dřevěná příčka 80mm Rozměry: 960mm x 1300mm</p>					
						9 396 Kč	9 396 Kč
6	1 ks	 <p>Série: IV68 Dřevina: smrk / borovice napojovaná Nátěr: Interiér / Exteriér Nátěr rámu: Dle vzorníku RAL / Dle vzorníku RAL Nátěr křídla: Dle vzorníku RAL / Dle vzorníku RAL Rám: okenní rám 79mm Křídlo: kř.65 dřev.okap.=jiný nosíkTOP Kování: otevíravé sklopné levé Okapnice r.: bílá Okapnice k.: bílá Výplň: 2 * F4-TB16AR-4P+ Příčky: dřevěná příčka 80mm Rozměry: 1040mm x 1020mm</p>					
						8 274 Kč	8 274 Kč
Mezisoučet:							54 896 Kč

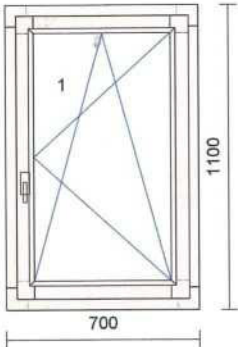
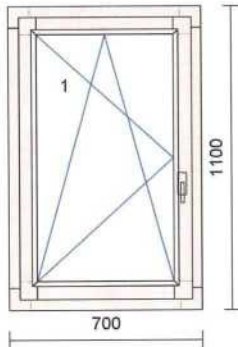
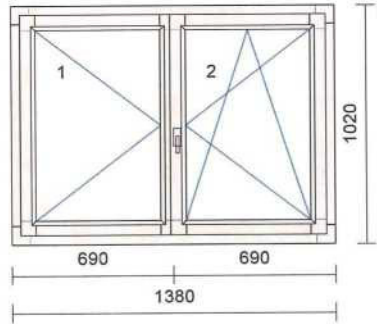

Pozice	Množství	Popis	Cena před slevou	Sleva	Cena	ks	Cena *
Mezisoučet :							54 896 Kč
7	1 ks	Série: IV68 Dřevina: smrk / borovice napojovaná Nátěr: Interiér / Exteriér Nátěr rámu: Dle vzorníku RAL / Dle vzorníku RAL Nátěr křídla: Dle vzorníku RAL / Dle vzorníku RAL Rám: okenní rám 79mm Křídlo: kř.65 dřev.okap.=jiný nosíkTOP Kování: otevíravé sklopné pravé Okapnice r.: bílá Okapnice k.: bílá Výplň: F4-TB16AR-4P+ Rozměry: 700mm x 1100mm					
							
					6 553 Kč		6 553 Kč
8	1 ks	Série: IV68 Dřevina: smrk / borovice napojovaná Nátěr: Interiér / Exteriér Nátěr rámu: Dle vzorníku RAL / Dle vzorníku RAL Nátěr křídla: Dle vzorníku RAL / Dle vzorníku RAL Rám: okenní rám 79mm Křídlo: kř.65 dřev.okap.=jiný nosíkTOP Kování: otevíravé sklopné levé Okapnice r.: bílá Okapnice k.: bílá Výplň: F4-TB16AR-4P+ Rozměry: 700mm x 1100mm					
							
					6 553 Kč		6 553 Kč
9	1 ks	Série: IV68 Dřevina: smrk / borovice napojovaná Nátěr: Interiér / Exteriér Nátěr rámu: Dle vzorníku RAL / Dle vzorníku RAL Nátěr křídla: Dle vzorníku RAL / Dle vzorníku RAL Rám: okenní rám 79mm Křídlo: 2 * kř.65 dřev.okap.=jiný nosíkTOP Kování: otevíravé levé, otevíravé sklopné pravé Okapnice r.: bílá Okapnice k.: bílá Výplň: 2 * F4-TB16AR-4P+ Rozměry: 1380mm x 1020mm					
							
					11 428 Kč		11 428 Kč
Mezisoučet:							79 430 Kč

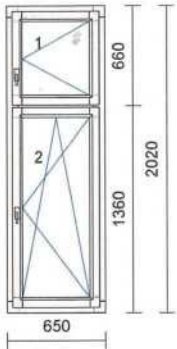
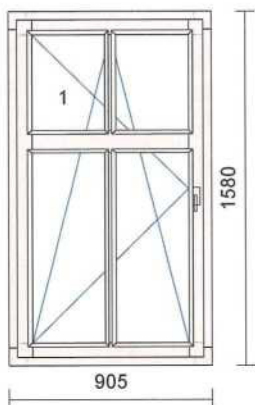
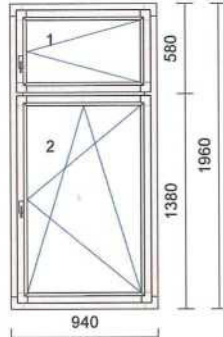
Pozice	Množství	Popis	Cena před slevou	Sleva	Cena	ks	Cena *
					Mezisoučet :		79 430 Kč
10	3 ks	 <p>Série: IV68 Dřevina: smrk / borovice napojovaná Nátěr: Interiér / Exteriér Nátěr rámu: Dle vzorníku RAL / Dle vzorníku RAL Nátěr křídla: Dle vzorníku RAL / Dle vzorníku RAL Rám: okenní rám 79mm Křídlo: 2 * kř.65 dřev.okap.=jiný nosíkTOP Kování: otevíravé pravé, otevíravé sklopné pravé Okapnice r.: bílá Okapnice k.: bílá Výplň: 2 * F4-TB16AR-4P+ Rozměry: 650mm x 2020mm</p>					
					11 684 Kč		35 052 Kč
11	1 ks	 <p>Série: IV68 Dřevina: smrk / borovice napojovaná Nátěr: Interiér / Exteriér Nátěr rámu: Dle vzorníku RAL / Dle vzorníku RAL Nátěr křídla: Dle vzorníku RAL / Dle vzorníku RAL Rám: okenní rám 79mm Křídlo: kř.65 dřev.okap.=jiný nosíkTOP Kování: otevíravé sklopné levé Okapnice r.: bílá Okapnice k.: bílá Výplň: 4 * F4-TB16AR-4P+ Příčky: dřevěná příčka 100mm, 2 * dřevěná příčka 50mm Rozměry: 905mm x 1580mm</p>					
					11 685 Kč		11 685 Kč
12	1 ks	 <p>Série: IV68 Dřevina: smrk / borovice napojovaná Nátěr: Interiér / Exteriér Nátěr rámu: Dle vzorníku RAL / Dle vzorníku RAL Nátěr křídla: Dle vzorníku RAL / Dle vzorníku RAL Rám: okenní rám 79mm Křídlo: 2 * kř.65 dřev.okap.=jiný nosíkTOP Kování: otevíravé pravé, otevíravé sklopné pravé Okapnice r.: bílá Okapnice k.: bílá Výplň: 2 * F4-TB16AR-4P+ Rozměry: 940mm x 1960mm</p>					
					13 284 Kč		13 284 Kč
					Mezisoučet:		139 451 Kč

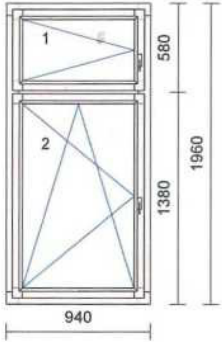
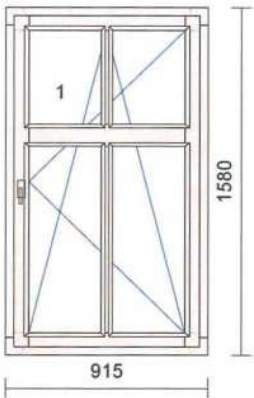
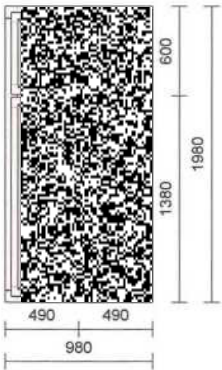
Pozice	Množství	Popis	Cena před slevou	Sleva	Cena	ks	Cena *
Mezisoučet :							139 451 Kč
13	1 ks	 <p>Série: IV68 Dřevina: smrk / borovice napojovaná Nátěr: Interiér / Exteriér Nátěr rámu: Dle vzorníku RAL / Dle vzorníku RAL Nátěr křídla: Dle vzorníku RAL / Dle vzorníku RAL Rám: okenní rám 79mm Křídlo: 2 * kř.65 dřev.okap.=jiný nosíkTOP Kování: otevíravé levé, otevíravé sklopné levé Okapnice r.: bílá Okapnice k.: bílá Výplň: 2 * F4-TB16AR-4P+ Rozměry: 940mm x 1960mm</p>					
13 284 Kč							13 284 Kč
14	1 ks	 <p>Série: IV68 Dřevina: smrk / borovice napojovaná Nátěr: Interiér / Exteriér Nátěr rámu: Dle vzorníku RAL / Dle vzorníku RAL Nátěr křídla: Dle vzorníku RAL / Dle vzorníku RAL Rám: okenní rám 79mm Křídlo: kř.65 dřev.okap.=jiný nosíkTOP Kování: otevíravé sklopné pravé Okapnice r.: bílá Okapnice k.: bílá Výplň: 4 * F4-TB16AR-4P+ Příčky: dřevěná příčka 100mm, 2 * dřevěná příčka 50mm Rozměry: 915mm x 1580mm</p>					
11 708 Kč							11 708 Kč
15	3 ks	 <p>Série: IV68 Dřevina: smrk / borovice napojovaná Nátěr: Interiér / Exteriér Nátěr rámu: Dle vzorníku RAL / Dle vzorníku RAL Nátěr křídla: Dle vzorníku RAL / Dle vzorníku RAL Rám: okenní rám 79mm Křídlo: 4 * kř.65 dřev.okap.=jiný nosíkTOP Kování: 2 * otevíravé levé, otevíravé pravé, otevíravé sklopné pravé Okapnice r.: bílá Okapnice k.: bílá Výplň: 4 * F4-TB16AR-4P+ Rozměry: 980mm x 1980mm</p>					
19 368 Kč							58 104 Kč
Mezisoučet:							222 547 Kč

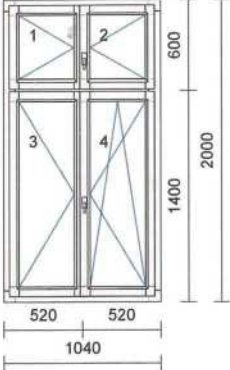
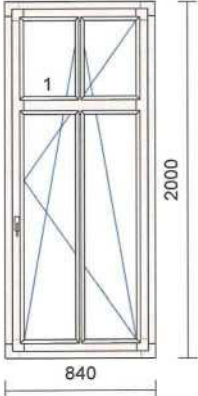
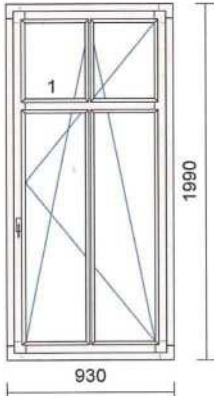
Pozice	Množství	Popis	Cena před slevou	Sleva	Cena	ks	Cena *
						Mezisoučet :	222 547 Kč
16	3 ks	 <p>Série: IV68 Dřevina: smrk / borovice napojovaná Nátěr: Interiér / Exteriér Nátěr rámu: Dle vzorníku RAL / Dle vzorníku RAL Nátěr křídla: Dle vzorníku RAL / Dle vzorníku RAL Rám: okenní rám 79mm Křídlo: 4 * kř.65 dřev.okap.=jiný nosíkTOP Kování: 2 * otevíravé levé, otevíravé pravé, otevíravé sklopné pravé Okapnice r.: bílá Okapnice k.: bílá Výplň: 4 * F4-TB16AR-4P+ Rozměry: 1040mm x 2000mm</p>					
						19 809 Kč	59 427 Kč
17	3 ks	 <p>Série: IV68 Dřevina: smrk / borovice napojovaná Nátěr: Interiér / Exteriér Nátěr rámu: Dle vzorníku RAL / Dle vzorníku RAL Nátěr křídla: Dle vzorníku RAL / Dle vzorníku RAL Rám: okenní rám 79mm Křídlo: kř.65 dřev.okap.=jiný nosíkTOP Kování: otevíravé sklopné pravé Okapnice r.: bílá Okapnice k.: bílá Výplň: 4 * F4-TB16AR-4P+ Příčky: dřevěná příčka 100mm, 2 * dřevěná příčka 50mm Rozměry: 840mm x 2000mm</p>					
						13 091 Kč	39 273 Kč
18	2 ks	 <p>Série: IV68 Dřevina: smrk / borovice napojovaná Nátěr: Interiér / Exteriér Nátěr rámu: Dle vzorníku RAL / Dle vzorníku RAL Nátěr křídla: Dle vzorníku RAL / Dle vzorníku RAL Rám: okenní rám 79mm Křídlo: kř.65 dřev.okap.=jiný nosíkTOP Kování: otevíravé sklopné pravé Okapnice r.: bílá Okapnice k.: bílá Výplň: 4 * F4-TB16AR-4P+ Příčky: dřevěná příčka 80mm, 2 * dřevěná příčka 50mm Rozměry: 930mm x 1990mm</p>					
						13 371 Kč	26 742 Kč
						Mezisoučet:	347 989 Kč

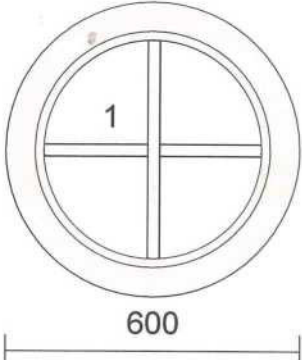
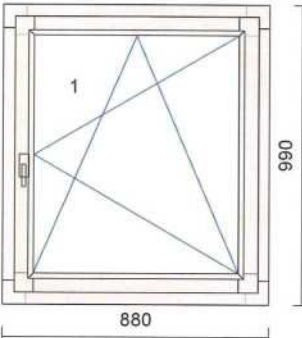
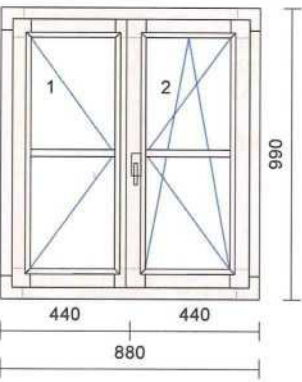
Pozice	Množství	Popis	Cena před slevou	Sleva	Cena	ks	Cena *
							Mezisoučet : 347 989 Kč
19	1 ks	 <p>Série: IV68 Dřevina: smrk / borovice napojovaná Nátěr: Interiér / Exteriér Nátěr rámu: Dle vzorníku RAL / Dle vzorníku RAL Nátěr křídla: Dle vzorníku RAL / Dle vzorníku RAL Rám: okenní rám 79mm Křídlo: fix křídlový Kování: pevně v rámu Okapnice r.: bílá Okapnice k.: bílá Výplň: F4-TB16AR-4P+ Příčky: 6 * nalepovací příčka+DUPLEX 26mm Rozměry: 600mm x 600mm Poznámka:</p>					
		okno otvíravé na obrlíky					
					8 076 Kč		8 076 Kč
20	3 ks	 <p>Série: IV68 Dřevina: smrk / borovice napojovaná Nátěr: Interiér / Exteriér Nátěr rámu: Dle vzorníku RAL / Dle vzorníku RAL Nátěr křídla: Dle vzorníku RAL / Dle vzorníku RAL Rám: okenní rám 79mm Křídlo: kř.65 dřev.okap.=jiný nosíkTOP Kování: otevíravé sklopné pravé Okapnice r.: bílá Okapnice k.: bílá Výplň: F4-TB16AR-4P+ Rozměry: 880mm x 990mm</p>					
					6 687 Kč		20 061 Kč
21	1 ks	 <p>Série: IV68 Dřevina: smrk / borovice napojovaná Nátěr: Interiér / Exteriér Nátěr rámu: Dle vzorníku RAL / Dle vzorníku RAL Nátěr křídla: Dle vzorníku RAL / Dle vzorníku RAL Rám: okenní rám 79mm Křídlo: 2 * kř.65 dřev.okap.=jiný nosíkTOP Kování: otevíravé levé, otevíravé sklopné pravé Okapnice r.: bílá Okapnice k.: bílá Výplň: 2 * F4-TB16AR-4P+ Příčky: 4 * nalepovací příčka+DUPLEX 26mm Rozměry: 880mm x 990mm</p>					
					10 424 Kč		10 424 Kč
					Mezisoučet:		386 550 Kč



DIC:

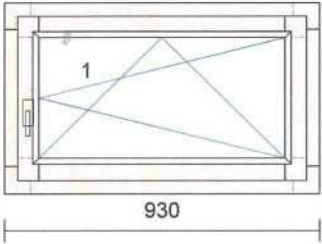
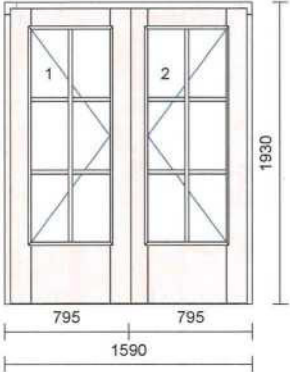
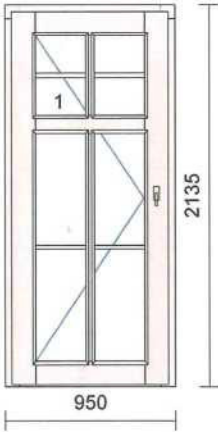

Pozice	Množství	Popis	Cena před slevou	Sleva	Cena po	ks	Cena *
					Mezisoučet :		386 550 Kč
22	2 ks	 <p>Série: IV68 Dřevina: smrk / borovice napojovaná Nátěr: Interiér / Exteriér Nátěr rámu: Dle vzorníku RAL / Dle vzorníku RAL Nátěr křídla: Dle vzorníku RAL / Dle vzorníku RAL Rám: okenní rám 79mm Křídlo: kř.65 dřev.okap.=jiný nosíkTOP Kování: otevíravé sklopné pravé Okapnice r.: bílá Okapnice k.: bílá Výplň: F4-TB16AR-4P+ Rozměry: 930mm x 560mm</p>					
					5 450 Kč		10 900 Kč
23	1 ks	 <p>Série: IV68 Dřevina: smrk / borovice napojovaná Nátěr: Interiér / Exteriér Nátěr rámu: Dle vzorníku RAL / Dle vzorníku RAL Nátěr křídla: Dle vzorníku RAL / Dle vzorníku RAL Rám: dveře s prahem PRAHA 52 Křídlo: 2 * V.D.-PRAHA 133-okap. AZ TOP Kování: Okapnice r.: bílá Okapnice k.: bílá Výplň: 2 * F4-TB16AR-4P+ Příčky: 20 * nalepovací příčka+DUPLEX 26mm Rozměry: 1590mm x 1930mm</p>					
					36 233 Kč		36 233 Kč
24	1 ks	 <p>Série: IV68 Dřevina: smrk / borovice napojovaná Nátěr: Interiér / Exteriér Nátěr rámu: Dle vzorníku RAL / Dle vzorníku RAL Nátěr křídla: Dle vzorníku RAL / Dle vzorníku RAL Rám: dveře s prahem PRAHA 52 Křídlo: V.D.-PRAHA 133-okap. AZ TOP Kování: Vchodové dveře Levé 1 kř. Okapnice r.: bílá Okapnice k.: bílá Výplň: 4 * F4-TB16AR-4P+ Příčky: dřevěná příčka 100mm, 2 * dřevěná příčka 50mm, 8 * nalepovací příčka+DUPLEX 26mm Rozměry: 950mm x 2135mm</p>					
					25 078 Kč		25 078 Kč
					Mezisoučet:		458 761 Kč

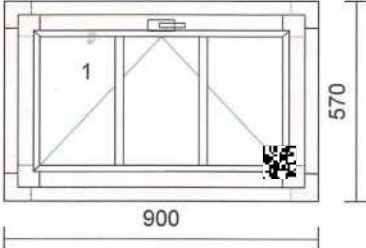
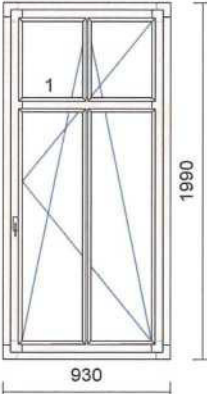
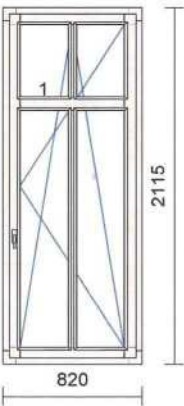

Pozice	Množství	Popis	Cena před slevou	Sleva	Cena	ks	Cena *
					Mezisoučet :		458 761 Kč
25	1 ks	 <p>Série: IV68 Dřevina: smrk / borovice napojovaná Nátěr: Interiér / Exteriér Nátěr rámu: Dle vzorníku RAL / Dle vzorníku RAL Nátěr křídla: Dle vzorníku RAL / Dle vzorníku RAL Rám: okenní rám 79mm Křídlo: kř.65 dřev.okap.=jiný nosíkTOP Kování: sklopné klika nahoře Okapnice r.: bílá Okapnice k.: bílá Výplň: F4-TB16AR-4P+ Příčky: 4 * nalepovací příčka+DUPLEX 26mm Rozměry: 900mm x 570mm</p>					
						6 138 Kč	6 138 Kč
26	1 ks	 <p>Série: IV68 Dřevina: smrk / borovice napojovaná Nátěr: Interiér / Exteriér Nátěr rámu: Dle vzorníku RAL / Dle vzorníku RAL Nátěr křídla: Dle vzorníku RAL / Dle vzorníku RAL Rám: okenní rám 79mm Křídlo: kř.65 dřev.okap.=jiný nosíkTOP Kování: otevíravé sklopné pravé Okapnice r.: bílá Okapnice k.: bílá Výplň: 4 * F4-TB16AR-4P+ Příčky: dřevěná příčka 80mm, 2 * dřevěná příčka 50mm Rozměry: 930mm x 1990mm</p>					
						13 371 Kč	13 371 Kč
27	1 ks	 <p>Série: IV68 Dřevina: smrk / borovice napojovaná Nátěr: Interiér / Exteriér Nátěr rámu: Dle vzorníku RAL / Dle vzorníku RAL Nátěr křídla: Dle vzorníku RAL / Dle vzorníku RAL Rám: okenní rám 79mm Křídlo: kř.65 dřev.okap.=jiný nosíkTOP Kování: otevíravé sklopné pravé Okapnice r.: bílá Okapnice k.: bílá Výplň: 4 * F4-TB16AR-4P+ Příčky: dřevěná příčka 80mm, 2 * dřevěná příčka 50mm Rozměry: 820mm x 2115mm</p>					
						13 534 Kč	13 534 Kč
					Mezisoučet:		491 804 Kč

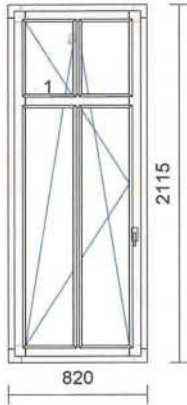
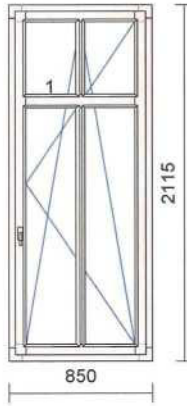
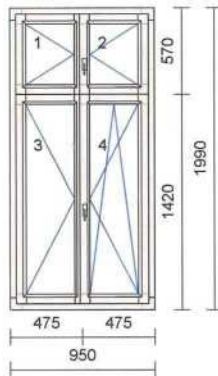
Pozice	Množství	Popis	Cena před slevou	Sleva	Cena po	ks	Cena *
					Mezisoučet :		491 804 Kč
28	1 ks	 <p>Série: IV68 Dřevina: smrk / borovice napojovaná Nátěr: Interiér / Exteriér Nátěr rámu: Dle vzorníku RAL / Dle vzorníku RAL Nátěr křídla: Dle vzorníku RAL / Dle vzorníku RAL Rám: okenní rám 79mm Křídlo: kř.65 dřev.okap.=jiný nosíkTOP Kování: otevíravé sklopné levé Okapnice r.: bílá Okapnice k.: bílá Výplň: 4 * F4-TB16AR-4P+ Příčky: dřevěná příčka 80mm, 2 * dřevěná příčka 50mm Rozměry: 820mm x 2115mm</p>					
					13 534 Kč		13 534 Kč
29	1 ks	 <p>Série: IV68 Dřevina: smrk / borovice napojovaná Nátěr: Interiér / Exteriér Nátěr rámu: Dle vzorníku RAL / Dle vzorníku RAL Nátěr křídla: Dle vzorníku RAL / Dle vzorníku RAL Rám: okenní rám 79mm Křídlo: kř.65 dřev.okap.=jiný nosíkTOP Kování: otevíravé sklopné pravé Okapnice r.: bílá Okapnice k.: bílá Výplň: 4 * F4-TB16AR-4P+ Příčky: dřevěná příčka 80mm, 2 * dřevěná příčka 50mm Rozměry: 850mm x 2115mm</p>					
					13 669 Kč		13 669 Kč
30	1 ks	 <p>Série: IV68 Dřevina: smrk / borovice napojovaná Nátěr: Interiér / Exteriér Nátěr rámu: Dle vzorníku RAL / Dle vzorníku RAL Nátěr křídla: Dle vzorníku RAL / Dle vzorníku RAL Rám: okenní rám 79mm Křídlo: 4 * kř.65 dřev.okap.=jiný nosíkTOP Kování: 2 * otevíravé levé, otevíravé pravé, otevíravé sklopné pravé Okapnice r.: bílá Okapnice k.: bílá Výplň: 4 * F4-TB16AR-4P+ Rozměry: 950mm x 1990mm</p>					
					19 128 Kč		19 128 Kč
					Mezisoučet:		538 135 Kč

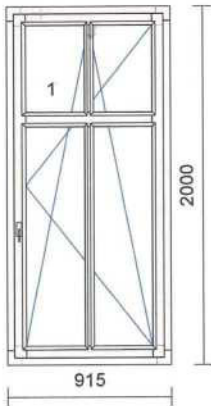
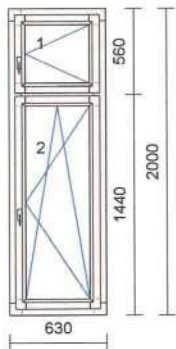
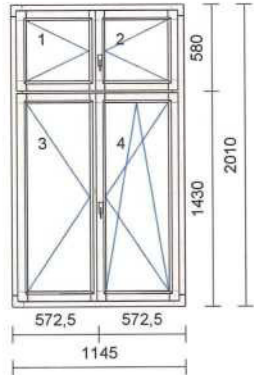
Pozice	Množství	Popis	Cena před slevou	Sleva	Cena	ks	Cena *
Mezisoučet :							538 135 Kč
31	1 ks	 <p>Série: IV68 Dřevina: smrk / borovice napojovaná Nátěr: Interiér / Exteriér Nátěr rámu: Dle vzorníku RAL / Dle vzorníku RAL Nátěr křídla: Dle vzorníku RAL / Dle vzorníku RAL Rám: okenní rám 79mm Křídlo: kř.65 dřev.okap.=jiný nosíkTOP Kování: otevíravé sklopné pravé Okapnice r.: bílá Okapnice k.: bílá Výplň: 4 * F4-TB16AR-4P+ Příčky: dřevěná příčka 80mm, 2 * dřevěná příčka 50mm Rozměry: 915mm x 2000mm</p>					
					13 558 Kč		13 558 Kč
32	3 ks	 <p>Série: IV68 Dřevina: smrk / borovice napojovaná Nátěr: Interiér / Exteriér Nátěr rámu: Dle vzorníku RAL / Dle vzorníku RAL Nátěr křídla: Dle vzorníku RAL / Dle vzorníku RAL Rám: okenní rám 79mm Křídlo: 2 * kř.65 dřev.okap.=jiný nosíkTOP Kování: otevíravé pravé, otevíravé sklopné pravé Okapnice r.: bílá Okapnice k.: bílá Výplň: 2 * F4-TB16AR-4P+ Rozměry: 630mm x 2000mm</p>					
					11 407 Kč		34 221 Kč
33	1 ks	 <p>Série: IV68 Dřevina: smrk / borovice napojovaná Nátěr: Interiér / Exteriér Nátěr rámu: Dle vzorníku RAL / Dle vzorníku RAL Nátěr křídla: Dle vzorníku RAL / Dle vzorníku RAL Rám: okenní rám 79mm Křídlo: 4 * kř.65 dřev.okap.=jiný nosíkTOP Kování: 2 * otevíravé levé, otevíravé pravé, otevíravé sklopné pravé Okapnice r.: bílá Okapnice k.: bílá Výplň: 4 * F4-TB16AR-4P+ Rozměry: 1145mm x 2010mm</p>					
					20 448 Kč		20 448 Kč
Mezisoučet:							606 362 Kč

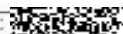

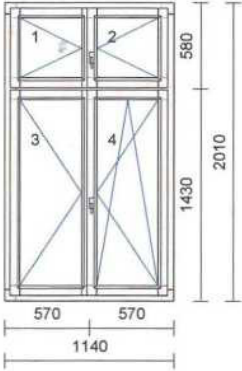
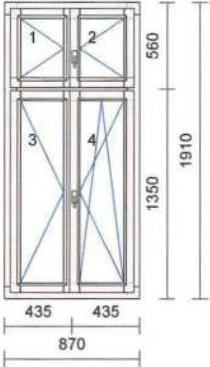
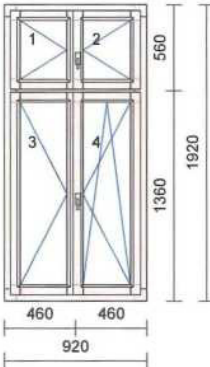
Pozice	Množství	Popis	Cena před slevou	Sleva	Cena	ks	Cena *
Mezisoučet :							606 362 Kč
34	1 ks	 <p>Série: IV68 Dřevina: smrk / borovice napojovaná Nátěr: Interiér / Exteriér Nátěr rámu: Dle vzorníku RAL / Dle vzorníku RAL Nátěr křídla: Dle vzorníku RAL / Dle vzorníku RAL Rám: okenní rám 79mm Křídlo: 4 * kř.65 dřev.okap.=jiný nosíkTOP Kování: 2 * otevíravé levé, otevíravé pravé, otevíravé sklopné pravé Okapnice r.: bílá Okapnice k.: bílá Výplň: 4 * F4-TB16AR-4P+ Rozměry: 1140mm x 2010mm</p>					
					20 418 Kč		20 418 Kč
35	1 ks	 <p>Série: IV68 Dřevina: smrk / borovice napojovaná Nátěr: Interiér / Exteriér Nátěr rámu: Dle vzorníku RAL / Dle vzorníku RAL Nátěr křídla: Dle vzorníku RAL / Dle vzorníku RAL Rám: okenní rám 79mm Křídlo: 4 * kř.65 dřev.okap.=jiný nosíkTOP Kování: 2 * otevíravé levé, otevíravé pravé, otevíravé sklopné pravé Okapnice r.: bílá Okapnice k.: bílá Výplň: 4 * F4-TB16AR-4P+ Rozměry: 870mm x 1910mm</p>					
					18 480 Kč		18 480 Kč
36	4 ks	 <p>Série: IV68 Dřevina: smrk / borovice napojovaná Nátěr: Interiér / Exteriér Nátěr rámu: Dle vzorníku RAL / Dle vzorníku RAL Nátěr křídla: Dle vzorníku RAL / Dle vzorníku RAL Rám: okenní rám 79mm Křídlo: 4 * kř.65 dřev.okap.=jiný nosíkTOP Kování: 2 * otevíravé levé, otevíravé pravé, otevíravé sklopné pravé Okapnice r.: bílá Okapnice k.: bílá Výplň: 4 * F4-TB16AR-4P+ Rozměry: 920mm x 1920mm</p>					
					18 801 Kč		75 204 Kč
Mezisoučet:							720 464 Kč

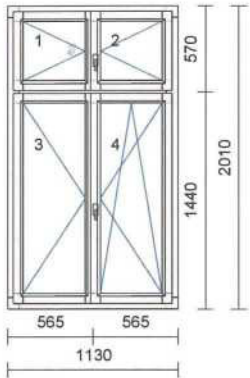
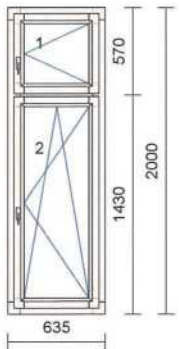
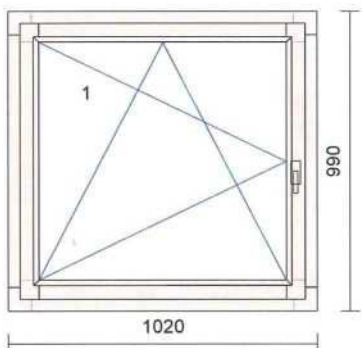

Pozice	Množství	Popis	Cena před slevou	Sleva	Cena	ks	Cena *
						Mezisoučet :	720 464 Kč
37	1 ks	 <p>Série: IV68 Dřevina: smrk / borovice napojovaná Nátěr: Interiér / Exteriér Nátěr rámu: Dle vzorníku RAL / Dle vzorníku RAL Nátěr křídla: Dle vzorníku RAL / Dle vzorníku RAL Rám: okenní rám 79mm Křídlo: 4 * kř.65 dřev.okap.=jiný nosíkTOP Kování: 2 * otevíravé levé, otevíravé pravé, otevíravé sklopné pravé Okapnice r.: bílá Okapnice k.: bílá Výplň: 4 * F4-TB16AR-4P+ Rozměry: 1130mm x 2010mm</p>				20 355 Kč	20 355 Kč
38	3 ks	 <p>Série: IV68 Dřevina: smrk / borovice napojovaná Nátěr: Interiér / Exteriér Nátěr rámu: Dle vzorníku RAL / Dle vzorníku RAL Nátěr křídla: Dle vzorníku RAL / Dle vzorníku RAL Rám: okenní rám 79mm Křídlo: 2 * kř.65 dřev.okap.=jiný nosíkTOP Kování: otevíravé pravé, otevíravé sklopné pravé Okapnice r.: bílá Okapnice k.: bílá Výplň: 2 * F4-TB16AR-4P+ Rozměry: 635mm x 2000mm</p>				11 448 Kč	34 344 Kč
39	1 ks	 <p>Série: IV68 Dřevina: smrk / borovice napojovaná Nátěr: Interiér / Exteriér Nátěr rámu: Dle vzorníku RAL / Dle vzorníku RAL Nátěr křídla: Dle vzorníku RAL / Dle vzorníku RAL Rám: okenní rám 79mm Křídlo: kř.65 dřev.okap.=jiný nosíkTOP Kování: otevíravé sklopné levé Okapnice r.: bílá Okapnice k.: bílá Výplň: F4-TB16AR-4P+ Rozměry: 1020mm x 990mm</p>				7 100 Kč	7 100 Kč
						Mezisoučet:	782 263 Kč

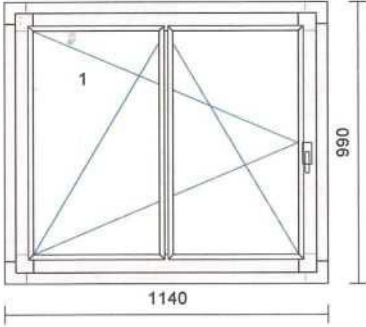
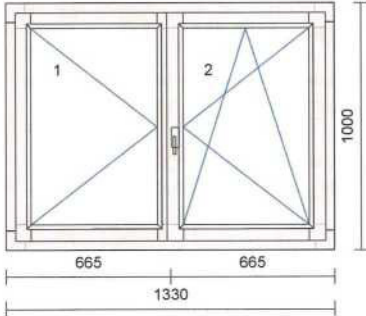
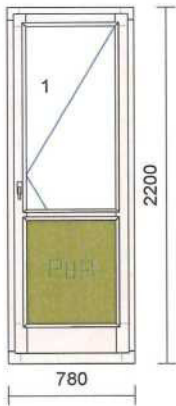
Pozice	Množství	Popis	Cena před slevou	Sleva	Cena	ks	Cena *
Mezisoučet :							782 263 Kč
40	1 ks	 <p>Série: IV68 Dřevina: smrk / borovice napojovaná Nátěr: Interiér / Exteriér Nátěr rámu: Dle vzorníku RAL / Dle vzorníku RAL Nátěr křídla: Dle vzorníku RAL / Dle vzorníku RAL Rám: okenní rám 79mm Křídlo: kř.65 dřev.okap.=jiný nosíkTOP Kování: otevíravé sklopné levé Okapnice r.: bílá Okapnice k.: bílá Výplň: 2 * F4-TB16AR-4P+ Příčky: dřevěná příčka 50mm Rozměry: 1140mm x 990mm</p>					
						8 540 Kč	8 540 Kč
41	1 ks	 <p>Série: IV68 Dřevina: smrk / borovice napojovaná Nátěr: Interiér / Exteriér Nátěr rámu: Dle vzorníku RAL / Dle vzorníku RAL Nátěr křídla: Dle vzorníku RAL / Dle vzorníku RAL Rám: okenní rám 79mm Křídlo: 2 * kř.65 dřev.okap.=jiný nosíkTOP Kování: otevíravé levé, otevíravé sklopné pravé Okapnice r.: bílá Okapnice k.: bílá Výplň: 2 * F4-TB16AR-4P+ Rozměry: 1330mm x 1000mm</p>					
						11 188 Kč	11 188 Kč
42	1 ks	 <p>Série: IV68 Dřevina: smrk / borovice napojovaná Nátěr: Interiér / Exteriér Nátěr rámu: Dle vzorníku RAL / Dle vzorníku RAL Nátěr křídla: Dle vzorníku RAL / Dle vzorníku RAL Rám: okenní rám 79mm Křídlo: balkonové křídlo -AZ TOP Kování: OT balkonové pravé Okapnice r.: bílá Okapnice k.: bílá Výplň: F4-TB16AR-4P+, Termoizolační výplň PUR 24 Příčky: dřevěná příčka 66mm Rozměry: 780mm x 2200mm</p>					
						12 919 Kč	12 919 Kč
Mezisoučet:							814 910 Kč

Pozice	Množství	Popis	Cena před slevou	Sleva	Cena	ks	Cena *
Mezisoučet :							814 910 Kč
43	1 ks	Série: IV68 Dřevina: smrk / borovice napojovaná Nátěr: Interiér / Exteriér Nátěr rámu: Dle vzorníku RAL / Dle vzorníku RAL Nátěr křídla: Dle vzorníku RAL / Dle vzorníku RAL Rám: okenní rám 79mm Křídlo: kř.65 dřev.okap.=jiný nosíkTOP Kování: otevíravé sklopné pravé Okapnice r.: bílá Okapnice k.: bílá Výplň: F4-TB16AR-4P+ Rozměry: 730mm x 1320mm					
						7 392 Kč	7 392 Kč
44	1 ks	Série: IV68 Dřevina: smrk / borovice napojovaná Nátěr: Interiér / Exteriér Nátěr rámu: Dle vzorníku RAL / Dle vzorníku RAL Nátěr křídla: Dle vzorníku RAL / Dle vzorníku RAL Rám: okenní rám 79mm Křídlo: kř.65 dřev.okap.=jiný nosíkTOP Kování: otevíravé sklopné levé Okapnice r.: bílá Okapnice k.: bílá Výplň: F4-TB16AR-4P+ Rozměry: 730mm x 1320mm					
						7 392 Kč	7 392 Kč
45	1 ks	Série: IV68 Dřevina: smrk / borovice napojovaná Nátěr: Interiér / Exteriér Nátěr rámu: Dle vzorníku RAL / Dle vzorníku RAL Nátěr křídla: Dle vzorníku RAL / Dle vzorníku RAL Rám: okenní rám 79mm Křídlo: 2 * kř.65 dřev.okap.=jiný nosíkTOP Kování: otevíravé levé, otevíravé sklopné pravé Okapnice r.: bílá Okapnice k.: bílá Výplň: 2 * F4-TB16AR-4P+ Rozměry: 1100mm x 1025mm					
						10 392 Kč	10 392 Kč
Mezisoučet:							840 086 Kč

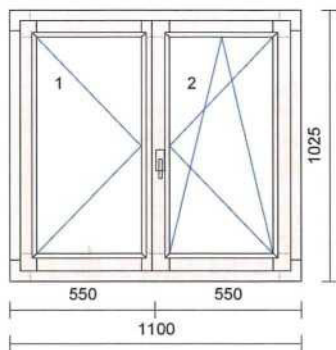
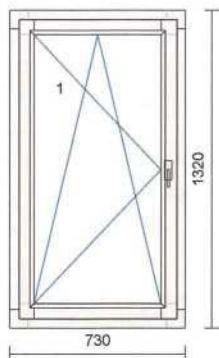
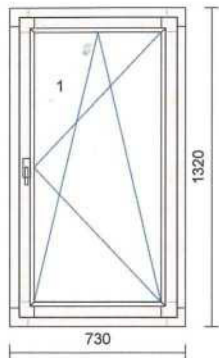

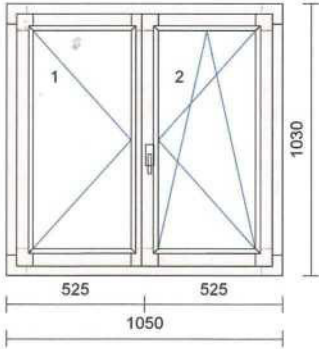
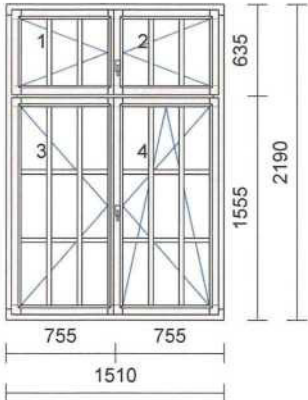
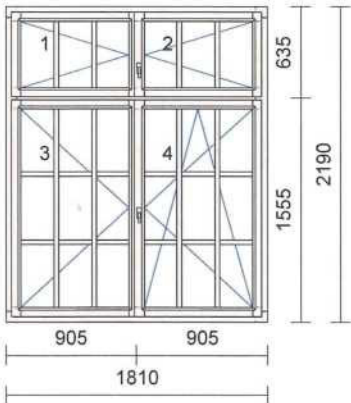
Pozice	Množství	Popis	Cena před slevou	Sleva	Cena	ks	Cena *
Mezisoučet :							840 086 Kč
46	1 ks	 <p>Série: IV68 Dřevina: smrk / borovice napojovaná Nátěr: Interiér / Exteriér Nátěr rámu: Dle vzorníku RAL / Dle vzorníku RAL Nátěr křídla: Dle vzorníku RAL / Dle vzorníku RAL Rám: okenní rám 79mm Křídlo: 2 * kř.65 dřev.okap.=jiný nosíkTOP Kování: otevíravé levé, otevíravé sklopné pravé Okapnice r.: bílá Okapnice k.: bílá Výplň: 2 * F4-TB16AR-4P+ Rozměry: 1050mm x 1030mm</p>					
						10 272 Kč	10 272 Kč
47	1 ks	 <p>Série: IV68 Dřevina: smrk / borovice napojovaná Nátěr: Interiér / Exteriér Nátěr rámu: Dle vzorníku RAL / Dle vzorníku RAL Nátěr křídla: Dle vzorníku RAL / Dle vzorníku RAL Rám: okenní rám 79mm Křídlo: 4 * kř.65 dřev.okap.=jiný nosíkTOP Kování: 2 * otevíravé levé, otevíravé pravé, otevíravé sklopné pravé Okapnice r.: bílá Okapnice k.: bílá Výplň: 4 * F4-TB16AR-4P+ Příčky: 40 * nalepovací příčka+DUPLEX 32mm Rozměry: 1510mm x 2190mm</p>					
						36 138 Kč	36 138 Kč
48	1 ks	 <p>Série: IV68 Dřevina: smrk / borovice napojovaná Nátěr: Interiér / Exteriér Nátěr rámu: Dle vzorníku RAL / Dle vzorníku RAL Nátěr křídla: Dle vzorníku RAL / Dle vzorníku RAL Rám: okenní rám 79mm Křídlo: 4 * kř.65 dřev.okap.=jiný nosíkTOP Kování: 2 * otevíravé levé, otevíravé pravé, otevíravé sklopné pravé Okapnice r.: bílá Okapnice k.: bílá Výplň: 4 * F4-TB16AR-4P+ Příčky: 40 * nalepovací příčka+DUPLEX 32mm Rozměry: 1810mm x 2190mm</p>					
						38 340 Kč	38 340 Kč
Mezisoučet:							924 836 Kč



DIC:



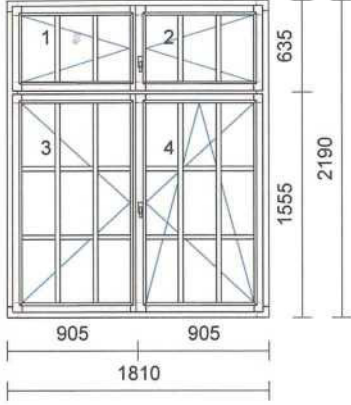
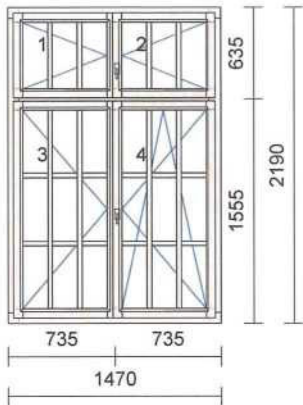
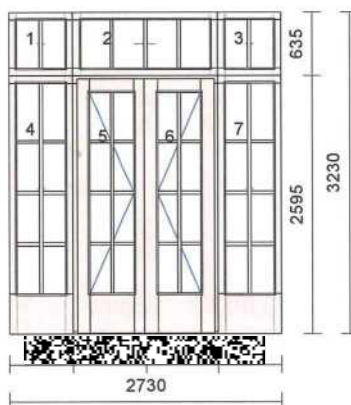

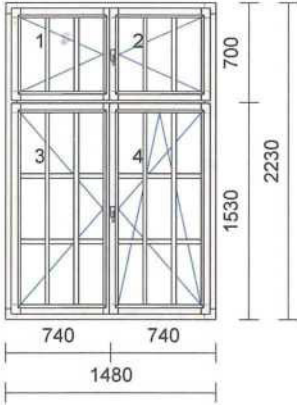
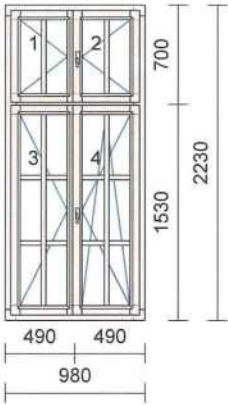
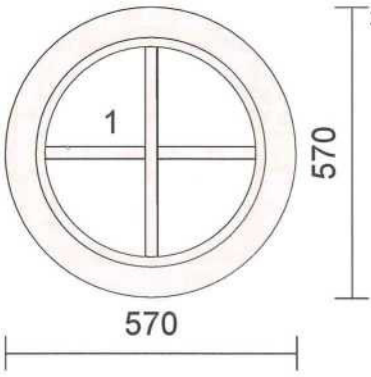
Pozice	Množství	Popis	Cena před slevou	Sleva	Cena	ks	Cena *
Mezisoučet :							924 836 Kč
49	1 ks	 <p>Série: IV68 Dřevina: smrk / borovice napojovaná Nátěr: Interiér / Exteriér Nátěr rámu: Dle vzorníku RAL / Dle vzorníku RAL Nátěr křídla: Dle vzorníku RAL / Dle vzorníku RAL Rám: okenní rám 79mm Křídlo: 4 * kř.65 dřev.okap.=jiný nosíkTOP Kování: 2 * otevíravé levé, otevíravé pravé, otevíravé sklopné pravé Okapnice r.: bílá Okapnice k.: bílá Výplň: 4 * F4-TB16AR-4P+ Příčky: 40 * nalepovací příčka+DUPLEX 32mm Rozměry: 1810mm x 2190mm</p>					
					38 340 Kč		38 340 Kč
50	1 ks	 <p>Série: IV68 Dřevina: smrk / borovice napojovaná Nátěr: Interiér / Exteriér Nátěr rámu: Dle vzorníku RAL / Dle vzorníku RAL Nátěr křídla: Dle vzorníku RAL / Dle vzorníku RAL Rám: okenní rám 79mm Křídlo: 4 * kř.65 dřev.okap.=jiný nosíkTOP Kování: 2 * otevíravé levé, otevíravé pravé, otevíravé sklopné pravé Okapnice r.: bílá Okapnice k.: bílá Výplň: 4 * F4-TB16AR-4P+ Příčky: 40 * nalepovací příčka+DUPLEX 32mm Rozměry: 1470mm x 2190mm</p>					
					35 779 Kč		35 779 Kč
51	1 ks	 <p>Série: IV68 Dřevina: smrk / borovice napojovaná Nátěr: Interiér / Exteriér Nátěr rámu: Dle vzorníku RAL / Dle vzorníku RAL Nátěr křídla: Dle vzorníku RAL / Dle vzorníku RAL Rám: okenní rám 79mm Křídlo: 5 * fix křídlový, 2 * V.D.-PRAHA 133-okap. AZ TOP Kování: 5 * pevně v rámu Okapnice r.: bílá Okapnice k.: bílá Výplň: 7 * F4-TB16AR-4P+ Příčky: 66 * nalepovací příčka+DUPLEX 32mm Rozměry: 2730mm x 3230mm</p>					
					64 986 Kč		64 986 Kč
Mezisoučet:							1 063 941 Kč

Pozice	Množství	Popis	Cena před slevou	Sleva	Cena	ks	Cena *
Mezisoučet :							1 063 941 Kč
52	3 ks	 <p>Série: IV68 Dřevina: smrk / borovice napojovaná Nátěr: Interiér / Exteriér Nátěr rámu: Dle vzorníku RAL / Dle vzorníku RAL Nátěr křídla: Dle vzorníku RAL / Dle vzorníku RAL Rám: okenní rám 79mm Křídlo: 4 * kř.65 dřev.okap.=jiný nosíkTOP Kování: 2 * otevíravé levé, otevíravé pravé, otevíravé sklopné pravé Okapnice r.: bílá Okapnice k.: bílá Výplň: 4 * F4-TB16AR-4P+ Příčky: 40 * nalepovací příčka+DUPLEX 32mm Rozměry: 1480mm x 2230mm</p>					
					36 467 Kč		109 401 Kč
53	2 ks	 <p>Série: IV68 Dřevina: smrk / borovice napojovaná Nátěr: Interiér / Exteriér Nátěr rámu: Dle vzorníku RAL / Dle vzorníku RAL Nátěr křídla: Dle vzorníku RAL / Dle vzorníku RAL Rám: okenní rám 79mm Křídlo: 4 * kř.65 dřev.okap.=jiný nosíkTOP Kování: 2 * otevíravé levé, otevíravé pravé, otevíravé sklopné pravé Okapnice r.: bílá Okapnice k.: bílá Výplň: 4 * F4-TB16AR-4P+ Příčky: 24 * nalepovací příčka+DUPLEX 32mm Rozměry: 980mm x 2230mm</p>					
					27 588 Kč		55 176 Kč
54	3 ks	 <p>Série: IV68 Dřevina: smrk / borovice napojovaná Nátěr: Interiér / Exteriér Nátěr rámu: Dle vzorníku RAL / Dle vzorníku RAL Nátěr křídla: Dle vzorníku RAL / Dle vzorníku RAL Rám: okenní rám 79mm Křídlo: fix křídlový Kování: pevné v rámu Okapnice r.: bílá Okapnice k.: bílá Výplň: F4-TB16AR-4P+ Příčky: 6 * nalepovací příčka+DUPLEX 26mm Rozměry: 570mm x 570mm Poznámka: okno otvíravé na obrlíky</p>					
					7 601 Kč		22 803 Kč
Mezisoučet:							1 251 321 Kč

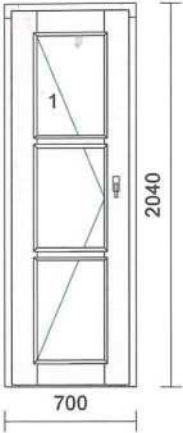
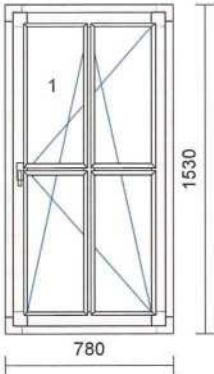
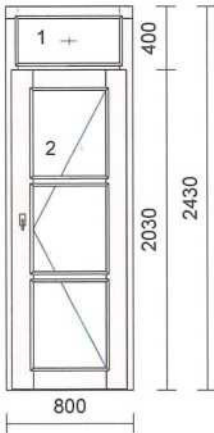

Pozice	Množství	Popis	Cena před slevou	Sleva	Cena	ks	Cena *
Mezisoučet :							1 251 321 Kč
55	1 ks	Série: IV68 Dřevina: smrk / borovice napojovaná Nátěr: Interiér / Exteriér Nátěr rámu: Dle vzorníku RAL / Dle vzorníku RAL Nátěr křídla: Dle vzorníku RAL / Dle vzorníku RAL Rám: dveře s prahem PRAHA 52 Křídlo: V.D.-PRAHA 133-okap. AZ TOP Kování: Vchodové dveře Levé 1 kř. Okapnice r.: bílá Okapnice k.: bílá Výplň: 3 * F4-TB16AR-4P+ Příčky: 2 * dřevěná příčka 66mm Rozměry: 700mm x 2040mm Poznámka:					
		levé ven otevíravé					
					20 115 Kč		20 115 Kč
56	2 ks	Série: IV68 Dřevina: smrk / borovice napojovaná Nátěr: Interiér / Exteriér Nátěr rámu: Dle vzorníku RAL / Dle vzorníku RAL Nátěr křídla: Dle vzorníku RAL / Dle vzorníku RAL Rám: okenní rám 79mm Křídlo: kř.65 dřev.okap.=jiný nosíkTOP Kování: otevíravé sklopné pravé Okapnice r.: bílá Okapnice k.: bílá Výplň: 4 * F4-TB16AR-4P+ Příčky: 3 * dřevěná příčka 50mm Rozměry: 780mm x 1530mm					
							
					10 953 Kč		21 906 Kč
57	1 ks	Série: IV68 Dřevina: smrk / borovice napojovaná Nátěr: Interiér / Exteriér Nátěr rámu: Dle vzorníku RAL / Dle vzorníku RAL Nátěr křídla: Dle vzorníku RAL / Dle vzorníku RAL Rám: dveře s prahem PRAHA 52 Křídlo: fix křídlový, V.D.-PRAHA 133-okap. AZ TOP Kování: pevně v rámu, Vchodové dveře Pravé úzký zám. Okapnice r.: bílá Okapnice k.: bílá Výplň: 4 * F4-TB16AR-4P+ Příčky: 2 * dřevěná příčka 66mm Rozměry: 800mm x 2430mm					
							
					21 824 Kč		21 824 Kč
Mezisoučet:							1 315 166 Kč

Pozice	Množství	Popis	Cena před slevou	Sleva	Cena	ks	Cena *
						Mezisoučet:	1 315 166 Kč
58	107 ks	Okenní klíčka Typ: Hoppe Secustic Atlanta Barva: F9016 bílá					
							
						75 Kč	8 025 Kč
59	1 ks	Klika pro vchodové dveře s překrytím cylin. vložky Typ: London Kombinace: klika - klika Barva: bílá					
							
						14 545 Kč	14 545 Kč
	1 ks	FAB		0,00 %			
60	430,52 m	Demontáž stáv. výplní standard Likvidace demontovaných výplní					
						130 Kč	55 967 Kč
						Mezisoučet:	1 393 703 Kč

Pozice	Množství	Popis	Cena před slevou	Sleva	Cena ks	Cena *
					Mezisoučet :	1 393 703 Kč
61	439,71 m	Montáž oken a dveří renovace IV68			250 Kč	109 927 Kč
62	430,52 m	Zednické začištění jednoduché okno za jednoduché			280 Kč	120 545 Kč
63	430,52 m	Montáž těsnicí fólie vnější			80 Kč	34 441 Kč
64	430,52 m	Montáž těsnicí fólie vnitřní			80 Kč	34 441 Kč

Suma položek bez slevy	1 693 057 Kč
Suma položek	1 693 057 Kč
Množstevní sleva	-30,00 % -507 917 Kč
Částka bez DPH	1 185 140 Kč
DPH 21%	248 879 Kč
Částka celkem	1 434 019 Kč =====

V rámci realizace Vám nabízíme zdarma následující služby:

- odborné zaměření na místě realizace
- konzultace a technické řešení v našich obchodních místech
- dopravu výrobků na místo stavby (při dodávce spolu s montáží)

Sortiment **AZ EKOTHERM** :

- EUROOKNA IV 68 a IV 92, možné také v dřevohliníkovém provedení



- špaletová okna EKOTHERM a CORONE

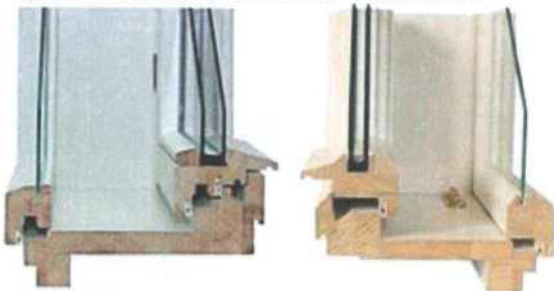

- vchodové dveře



- zimní zahrady se střešním dřevohliníkovým systémem v typovém i atypickém provedení
- zastřešení bazénů



- garážová vrata Lomax výklopná (i s dřevěnou výplní), garážová vrata Lomax sekční
- venkovní i vnitřní parapety
- venkovní i vnitřní žaluzie
- sítě proti hmyzu
- venkovní hliníkové rolety a stínící markýzy
- celou škálu doplňků k oknům
- další nabídky výrobků a služeb, včetně referencí můžete shlédnout na:

www.azeko.cz

Firma **AZ EKOTHERM** s.r.o. působí na našem trhu od roku 1998. Vyrábí ve vlastním výrobním závodě v Šumperku na ploše 4000 m².



Platnost této nabídky je 2 měsíce ode dne zpracování.

Doufáme, že jste s naší nabídkou spokojeni a těšíme se na Vaši objednávku.

Nabídku zpracoval(a): **Petra Víznerová**
Obchodní zástupce Praha

