



číslo smlouvy kupujícího: 312/2017

číslo smlouvy prodávajícího: OVZ_495/9/2017

KUPNÍ SMLOUVA

Ústav pro péči o matku a dítě, se sídlem: Podolské nábřeží 157/36, 147 00 Praha 4, IČO: 00023698 (dále „**kupující**“)

a

B. Braun Medical s.r.o., se sídlem: V Parku 2335/20, 148 00 Praha 4, IČO: 48586285, zapsaná v obchodním rejstříku vedeném u Městského soudu v Praze, oddíl C, vložka 17893 (dále „**prodávající**“)

(dále společně „**smluvní strany**“)

uzavřely níže uvedeného dne, měsíce a roku v souladu s ustanovením § 2079 a násl. zákona č. 89/2012 Sb., občanského zákoníku, v platném znění (dále „**občanský zákoník**“), kupní smlouvu (dále „**smlouva**“) tohoto znění:

PREAMBULE

Vzhledem k tomu, že:

- v rámci veřejné zakázky na dodávky pod názvem „ÚPMD modernizace a obnova vybavení centra specializované intenzivní péče v onkogynekologii část 9“ číslo projektu CZ.06.2.56/0.0/0.0/15_006/0003056 byla nabídka prodávajícího kupujícím vybrána jako ekonomicky nejvýhodnější;
- kupující má zájem na koupi zboží od prodávajícího;
- prodávající má zájem na prodeji zboží kupujícímu;

uzavřely smluvní strany tuto smlouvu.

1 DEFINICE

1.1 Pro účely smlouvy se rozumí:

„**dodáním zboží**“ odevzdání zboží prodávajícímu kupujícímu a jeho převzetí kupujícím od prodávajícího, a to v místě a čase plnění podle smlouvy, a to včetně odevzdání veškerých dokladů, které jsou nutné k převzetí a k užívání zboží (certifikáty, prohlášení o shodě, návod k obsluze a užívání zboží apod.) viz čl. 3.3. Součástí dodání zboží je jeho instalace (popř. i deinstalace původního zboží) a zprovoznění v místě plnění, včetně uvedení místa plnění do stavu způsobilého pro poskytování zdravotní péče a provedení úvodního proškolení. Úvodní proškolení je prodávající povinen uskutečnit nejpozději do 10-ti dnů od instalace a zprovoznění zboží v místě plnění, pokud se smluvní strany nedohodou jinak, o čemž bude učiněn záznam v písemné formě. Podmínkou dodání zboží je úspěšné provedení všech zkoušek a revizí předepsaných obecně závaznými právními předpisy a technickými normami. O všech provedených zkouškách a revizích bude vystaven zápis, který se stane nedílnou součástí dodacího listu. Provedení zkoušek zajišťuje prodávající výhradně na své náklady, prostřednictvím svých pracovníků a ostatního technického zabezpečení. Dodání zboží je splněno v okamžiku vystavení dodacího listu podepsaného oběma smluvními stranami.

„**elektrickou revizí**“ činnost definovaná v zákoně o zdravotnických prostředcích, tedy specializovaná kontrola spočívající v souboru vizuálních kontrol a elektrických měření u zdravotnického prostředku, který je pevně připojen k síťovému zdroji elektrické energie.

„**odbornou údržbou**“ činnost definovaná v zákoně o zdravotnických prostředcích, tedy realizace pravidelných bezpečnostně technických kontrol a dalších úkonů směřujících k zachování bezpečnosti a plné funkčnosti zdravotnického prostředku, přičemž součástí odborné údržby je dále provádění elektrické kontroly zdravotnického prostředku, který je elektrickým zařízením.

„**opravou**“ činnost definovaná v zákoně o zdravotnických prostředcích, tedy soubor úkonů, jimiž se poškozený zdravotnický prostředek vrátí do původního nebo provozuschopného stavu, přičemž nedojde ke změně technických



parametrů nebo určeného účelu.

„**plynovou revizí**“ činnost definovaná v zákoně o zdravotnických prostředcích, tedy specializovaná kontrola spočívající v souboru vizuálních kontrol a měření u zdravotnického prostředku, jehož součástí je plynové zařízení.

„**proškolením**“ předání informací a znalostí ze strany prodávajícího kupujícím určeným osobám ohledně fungování a obsluhy zboží.

„**revizí**“ činnost definovaná v zákoně o zdravotnických prostředcích, tedy u zdravotnického prostředku, který je připojen ke zdroji elektrické energie, a zdravotnického prostředku, jehož součástí je tlakové nebo plynové zařízení, se vedle odborné údržby a oprav (servisu) provádí i revize podle jiných právních předpisů. Revizí se rozumí elektrická revize, tlaková revize a plynová revize.

„**tlakovou revizí**“ činnost definovaná v zákoně o zdravotnických prostředcích, tedy specializovaná kontrola spočívající v souboru vizuálních kontrol a měření u zdravotnického prostředku, jehož součástí je tlakové zařízení.

„**zákonem o registru smluv**“ zákon č. 340/2015 Sb., o zvláštních podmínkách účinnosti některých smluv, uveřejňování těchto smluv a registru smluv.

„**zákonem o zdravotnických prostředcích**“ zákon č. 268/2014 Sb., o zdravotnických prostředcích a o změně zákona č. 634/2004 Sb., o správních poplatcích ve znění pozdějších předpisů.

„**zbožím**“ 36 ks infuzní techniky včetně programového vybavení, které je zdravotnickým prostředkem a jehož podrobná specifikace je uvedena v příloze č. 1 – Technická specifikace a ceník zboží.

- 1.2 Ostatní nedefinované pojmy budou mít svůj obvyklý jazykový význam, pokud z kontextu nelze dovodit jinak.

2 ZAKLADNÍ USTANOVENÍ

- 2.1 Prodávající se zavazuje dodat zboží kupujícímu v souladu s požadavky, podmínkami, specifikacemi, parametry a ostatními údaji a informacemi uvedenými ve smlouvě a umožní mu k němu nabytí vlastnické právo a kupující se zavazuje, že zboží převezme a zaplatí prodávajícímu kupní cenu.
- 2.2 Účelem smlouvy je:
- (a) řádné a včasné dodání zboží;
 - (b) bezpečné, plně funkční a bezporuchové fungování zboží po dobu jeho běžné životnosti; a
 - (c) užití zboží v plném rozsahu jeho funkcionalit pro účely zajištění vysoké úrovně zdravotní péče kupujícím jako zdravotnickým zařízením.

3 ČAS A MÍSTO PLNĚNÍ

- 3.1 Prodávající dodá zboží kupujícímu do 90 dnů ode dne účinnosti smlouvy.
- 3.2 Prodávající dodá zboží kupujícímu v jeho sídle, a to na oddělení OZT. V případě, že prodávající dodá zboží na jiné oddělení, zaplatí kupujícímu na jeho výzvu smluvní pokutu ve výši 0,5 % kupní ceny nejméně však 1 000,- Kč.
- 3.3 Deset pracovních dní před dodáním zboží, doručí prodávající elektronicky na e-mail [*] následující dokumenty:
- (i) CE zboží v českém případně anglickém jazyce;
 - (ii) Návod k obsluze a užívání zboží v českém jazyce;
 - (iii) Platné potvrzení o provedení BTK (bezpečnostně technické kontroly), dále platnou validaci a kalibraci, pokud zboží toto vyžaduje;
 - (iv) Dodací list včetně výrobních čísel zboží;
 - (v) smlouvu; a
 - (vi) potvrzení o uveřejnění smlouvy v registru smluv.

Výše uvedené dokumenty doručí prodávající kupujícímu rovněž v listinné podobě, a to současně s dodáním zboží.



4 KUPNÍ CENA A PLATEBNÍ PODMÍNKY

- 4.1 Smluvní strany se dohodly na celkové kupní ceně ve výši **1 939 557,49 Kč** bez DPH. V kupní ceně jsou zahrnuty veškeré náklady prodávajícího související s dodáním zboží.
- 4.2 Kupní cena je uvedena bez DPH. Případně uplatnitelná DPH bude prodávajícím připočtena ke kupní ceně v souladu s příslušnými obecně závaznými právními předpisy o DPH, a to v sazbě platné ke dni zdanitelného plnění. Datem zdanitelného plnění je den dodání zboží kupujícímu.
- 4.3 Kupní cena bude uhrazena kupujícím po dodání zboží, a to na základě faktury vystavené prodávajícím, která bude obsahovat náležitosti podle obecně závazných právních předpisů a musí dále obsahovat i číslo projektu CZ.06.2.56/0.0/0.0/15_006/0003056. Nediílnou součástí faktury bude oboustranně podepsaný dodací list, který bude obsahovat, vedle dalších náležitostí, podrobný popis zboží, název zboží, počet ks zboží, výrobní číslo zboží apod. Bez tohoto dodacího listu je faktura neúplná.
- 4.4 Smluvní strany si sjednávají splatnost fakturované částky do 30-ti dnů od doručení faktury kupujícímu.
- 4.5 Fakturovaná částka je splatná bezhotovostně, a to bankovním převodem na bankovní účet prodávajícího uvedený na příslušné faktuře.
- 4.6 Fakturovaná částka se považuje za uhrazenou dnem, kdy bude odepsána z účtu kupujícího ve prospěch účtu prodávajícího.
- 4.7 Kupující má právo vrátit bez zaplacení fakturu, pokud tato neobsahuje náležitosti obecně závazných právních předpisů a/nebo číslo projektu, je neúplná nebo obsahuje nesprávné údaje nebo bude-li vystavena v rozporu s termínem sjednaným ve smlouvě. V dané souvislosti kupující uvede důvody, pro které fakturu vrací. Prodávající je povinen podle povahy nesprávnosti předmětnou fakturu opravit nebo nově vyhotovit. Oprávněným vrácením faktury se ukončuje běh lhůty její splatnosti. Nová lhůta splatnosti běží znovu od počátku ode dne, kdy je kupujícímu doručena opravená nebo nově vyhotovená faktura.
- 4.8 Faktura bude doručena prodávajícím kupujícímu na adresu: Finanční účetárna ÚPMD Praha, Podolské nábřeží 157/36, 147 00 Praha 4 – Podolí.
- 4.9 Kupující má právo provést zajišťovací úhradu DPH na účet příslušného finančního úřadu, a to za předpokladu, že se prodávající stane ke dni uskutečnění zdanitelného plnění nespolehlivým plátcem dle ustanovení § 106a zákona č. 235/2004 Sb., o dani z přidané hodnoty.
- 4.10 Prodávající prohlašuje, že jeho účet uvedený na příslušné faktuře je účtem, který je správcem daně zveřejněn způsobem umožňujícím dálkový přístup a že zůstane takovým účtem do doby splatnosti fakturované částky.

5 NABYTÍ VLASTNICKÉHO PRÁVA A PŘECHOD NEBEZPEČÍ ŠKODY

- 5.1 Prodávající tímto prohlašuje, že bude výhradním a neomezeným vlastníkem zboží ke dni jeho dodání kupujícímu, s tím, že zboží nebude zatíženo žádnými právy či břemeny ve prospěch třetích osob, zejména na něm nebude váznout právo zástavní, zadržovací ani nebude předmětem výhrady vlastnického práva třetích osob v jakékoli formě.
- 5.2 Kupující nabývá vlastnického práva ke zboží v okamžiku jeho dodání.
- 5.3 Nebezpečí škody na zboží přechází z prodávajícího na kupujícího v okamžiku dodání zboží kupujícímu.

6 PRÁVA Z VADNÉHO PLNĚNÍ

6.1 Obecné ustanovení

- 6.1.1 Prodávající dodá zboží v jakosti a provedení, jež určuje smlouva. Neurčuje-li smlouva jakost a provedení zboží, prodávající dodá zboží v jakosti a provedení, jež odpovídá technickým normám vztahujícím se ke zboží, jinak v obvyklé jakosti a provedení. V opačném případě má zboží vady. Za vadu se považuje i plnění jiného zboží. Za vadu se považují i vady v dokladech nutných pro užívání zboží.
- 6.1.2 Právo kupujícího z vadného plnění zakládá vada, kterou má zboží při přechodu nebezpečí škody na kupujícího, byť se projeví až později. Právo kupujícího založí i později vzniklá vada, kterou prodávající způsobil porušením své povinnosti. Povinnosti prodávajícího ze záruky za jakost tím nejsou dotčeny.
- 6.1.3 Do odstranění vady nemusí kupující platit část kupní ceny odhadem přiměřeně odpovídající jeho právu na slevu.



- 6.1.4 Přezkoumání vady provádí prodávající na vlastní náklady v místě plnění. K tomu mu kupující poskytne potřebnou součinnost.
- 6.1.5 Vadné plnění je vždy podstatným porušením smlouvy a kupující má práva z vadného plnění jako při podstatném porušení smlouvy.
- 6.1.6 Kupující má právo na náhradu nákladů účelně vynaložených při uplatnění práva z vadného plnění.
- 6.1.7 Neodstraní-li prodávající vady řádně a včas, má kupující právo vady odstranit sám nebo prostřednictvím třetí odborně způsobilé osoby, a to na náklady prodávajícího.
- 6.2 Odmítnutí převzetí zboží v důsledku jeho vad**
- 6.2.1 Kupující má právo zcela nebo z části převzetí zboží odmítnout, jestliže zboží bude vykazovat vady.
- 6.2.2 V případě, že kupující odmítne převzít zboží, prodávající dodá zboží v náhradní lhůtě stanovené kupujícím a nese veškeré účelně vynaložené náklady vzniklé kupujícímu s opakovaným převzetím zboží. Poskytnutím náhradního termínu neznamená, že kupující nemá právo uplatnit příslušnou smluvní pokutu.
- 6.3 Převzetí zboží s vadami**
- 6.3.1 V případě, že kupující při dodání zboží zjistí vady a neodmítne-li převzít zboží, budou tyto uvedeny v dodacím listu společně s volbou práva z vadného plnění.
- 6.3.2 V případě volby práva na odstranění vady bude v dodacím listu uveden termín odstranění vady. Nebude-li uveden termín odstranění vady v dodacím listu, pak platí, že vady prodávající odstraní nejpozději do 5-ti pracovních dnů ode dne oboustranného podpisu dodacího listu. Smluvní strany se výslovně dohodly, že prodávající ve stanovené lhůtě odstraní vady i v případě, kdy podle jeho názoru za vady neodpovídá. Náklady na odstranění vad v těchto sporných případech nese až do vyjasnění nebo vyřešení rozporu prodávající. O odstranění vad uvedených v dodacím listu bude oboustranně podepsán zápis.
- 6.4 Vady zjistitelné při prohlídce zboží a skryté vady**
- 6.4.1 Kupující zboží prohlédne do 30-ti dnů po přechodu nebezpečí škody na zboží a přesvědčí se o jeho vlastnostech a množství.
- 6.4.2 Vady zjistitelné při prohlídce zboží kupující oznámí prodávajícímu do 30-ti dnů poté, co je mohl při prohlídce zjistit.
- 6.4.3 Skryté vady kupující oznámí prodávajícímu bez zbytečného odkladu poté, co je mohl zjistit při dostatečné péči, nejpozději však do dvou let po dodání zboží. Tím není dotčeno ustanovení § 2112 odst. 2 občanského zákoníku.
- 6.4.4 V případě volby práva na odstranění vady prodávající vadu odstraní v přiměřené lhůtě. Přiměřenou lhůtou se rozumí lhůta 48 hodin u vad bránících užívání zboží a lhůta 15-ti pracovních dnů u vad nebránících užívání zboží.
- 7 ZÁRUKA ZA JAKOST**
- 7.1 Prodávající poskytuje kupujícímu záruku za jakost zboží s tím, že po dobu záruční doby bude zboží způsobilé k použití pro obvyklý účel nebo že si zachová obvyklé vlastnosti.
- 7.2 Záruční doba činí 24 měsíců a začíná běžet od data dodání zboží dle oboustranně podepsaného dodacího listu.
- 7.3 Kupující nemá právo ze záruky za jakost, způsobila-li vadu po přechodu nebezpečí škody na zboží na kupujícího vnější událost. To neplatí, způsobil-li vadu prodávající.
- 7.4 Kupující nemá dále právo ze záruky za jakost, způsobilo-li vadu po přechodu nebezpečí škody na zboží užívání zboží kupujícím v rozporu s návodem k obsluze a užívání zboží předaným dle čl. 3.3.
- 7.5 Vadu krytou zárukou kupující vytkne prodávajícímu nejpozději v reklamační lhůtě určené délkou záruční doby.
- 7.6 Pro práva a povinnosti smluvních stran plynoucí ze záruky za jakost se přiměřeně použijí ustanovení čl. 6.1.3 až čl. 6.1.7 a čl. 6.4.4.
- 7.7 V případě volby práva na odstranění vady prodávající neodstraní vadu ve lhůtě dle čl. 6.4.4, pak je prodávající povinen poskytnout kupujícímu náhradní zboží s tím, že se čl. 8.4.3 použije pro takové případy přiměřeně.



8 ODBORNÁ ÚDRŽBA, REVIZE A OPRAVY ZBOŽÍ

8.1 Obecné ustanovení

8.1.1 Prodávající v souladu se zákonem o zdravotnických prostředcích bude provádět:

- (i) odbornou údržbu zboží;
- (ii) revize zboží; a
- (iii) opravy zboží,

a to po dobu běžné životnosti daného typu zboží, nejméně však do okamžiku uplynutí 6-ti let od uplynutí záruční doby.

8.1.2 Platební podmínky neuvedené v tomto čl. 8 se řídí čl. 4.4 až 4.10.

8.2 Odborná údržba zboží

8.2.1 Povinnost provádět odbornou údržbu zboží vzniká prodávajícímu dnem následujícím po dni účinnosti smlouvy.

8.2.2 Prodávající bude provádět odbornou údržbu zboží v rozsahu a četnosti stanovené výrobcem zboží.

Pokud výrobce zboží nestanoví četnost odborné údržby u zboží, které je připojeno ke zdroji elektrické energie, provádí se odborná údržba minimálně každé dva roky.

Prodávající oznámí termín provedení odborné údržby každého jednotlivého kusu zboží kupujícímu minimálně 14 dní před navrhovaným termínem jejího provedení s tím, že konkrétní termíny budou stanoveny po vzájemné dohodě smluvních stran.

8.2.3 Prodávající provádí odbornou údržbu zboží po dobu záruční doby zdarma.

8.2.4 Kupující zaplatí prodávajícímu za jednu odbornou údržbu zboží provedenou po uplynutí záruční doby cenu ve výši **350,- Kč** bez DPH v případě dokovací stanice a **886,5 Kč** bez DPH v případě lineárních dávkovačů a infuzních pump.

Součástí této ceny jsou veškeré náklady prodávajícího související s provedením jedné odborné údržby zboží, zejména za výjezd servisního technika (čas strávený na cestě, náklady na dopravu), jeho práci, opatření a uhrazení náhradních dílů a materiálu potřebného k výměně apod.

8.2.5 Cena za provedení jedné odborné údržby zboží bude uhrazena kupujícím po příslušné odborné údržbě zboží provedené po uplynutí záruční doby, a to na základě faktury vystavené prodávajícím po jejím provedení.

Nedílnou součástí faktury bude oboustranně podepsané potvrzení o provedené odborné údržbě zboží. Bez tohoto potvrzení je faktura neúplná.

8.2.6 Cena uvedená v čl. 8.2.4 je závazná po dobu uvedenou v čl. 8.1.1.

8.2.7 Cena za provedení odborné údržby zboží po uplynutí záruční doby nesmí za období 2 let překročit částku, která se rovná součtinu:

- (i) částky za provedení jedné odborné údržby zboží dle čl. 8.2.4 smlouvy a
- (ii) četnosti odborných údržeb zboží stanovené na základě čl. 8.2.2.

Maximální cena za provedení odborné údržby zboží za období 2 let po uplynutí záruční doby je **55 244,- Kč** bez DPH.

8.2.8 V případě, že prodávající předloží CE zboží a návod k obsluze a užívání zboží, ve kterých bude výslovně uvedeno, že zboží nevyžaduje provádění odborné údržby, čl. 8.2 a čl. 9.1 (v) se pro účely této smlouvy nepoužijí.

8.3 Revize zboží

8.3.1 Povinnost provádět revize zboží vzniká prodávajícímu dnem následujícím po dni účinnosti smlouvy.

8.3.2 Prodávající bude provádět revize u zboží v rozsahu a četnosti stanovené příslušnými právními předpisy upravujícími příslušné revize.

Prodávající oznámí termín provedení revize každého jednotlivého kusu zboží kupujícímu minimálně 14 dní před navrhovaným termínem jejího provedení s tím, že konkrétní termíny budou stanoveny po vzájemné dohodě smluvních stran.

8.3.3 Prodávající provádí revize zboží po dobu záruční doby zdarma.

8.3.4 Kupující zaplatí prodávajícímu za jednu revizi zboží provedenou po uplynutí záruční doby cenu ve výši **0,014 Kč** bez



DPH.

Součástí této ceny jsou veškeré náklady prodávajícího související s provedením jedné revize zboží, zejména za výjezd servisního technika (čas strávený na cestě, náklady na dopravu), jeho práci, opatření a uhrazení náhradních dílů a materiálu potřebného k výměně apod.

- 8.3.4 Cena za provedení jedné revize zboží bude uhrazena kupujícím po příslušné revizi zboží provedené po uplynutí záruční doby, a to na základě faktury vystavené prodávajícím po jejím provedení.

Nedílnou součástí faktury bude oboustranně podepsané potvrzení o provedené revizi zboží. Bez tohoto potvrzení je faktura neúplná.

- 8.3.5 Cena uvedená v čl. 8.3.4 je závazná po dobu uvedenou v čl. 8.1.1.

- 8.3.6 Cena za provedení revizí zboží po uplynutí záruční doby nesmí za období 2 let překročit částku, která se rovná součinu:

- (i) částky za provedení jedné revize zboží dle čl. 8.3.4 smlouvy a
- (ii) četnosti revizí zboží stanovené na základě čl. 8.3.2.

Maximální cena za provedení odborných revizí zboží za období 2 let po uplynutí záruční doby je 1,- Kč bez DPH.

- 8.3.7 V případě, že prodávající předloží CE zboží a návod k obsluze a užívání zboží, ve kterých bude výslovně uvedeno, že zboží nevyžaduje provádění revizí, čl. 8.3 a 9.1 (vi) se pro účely této smlouvy nepoužijí.

8.4 Opravy zboží

- 8.4.1 Povinnost provádět opravy zboží vzniká prodávajícímu dnem následujícím po dni účinnosti smlouvy. Součástí opravy zboží je přezkoušení bezpečnosti a funkčnosti zboží, a to v případě, že provedená oprava zboží mohla ovlivnit konstrukční nebo funkční prvky zboží.

- 8.4.2 Prodávající provádí opravy zboží po dobu záruční doby podle podmínek uvedených v (i) čl. 6, a to v případě opravy vad zboží, které má zboží při přechodu nebezpečí škody na kupujícího nebo (ii) čl. 7, a to v případě opravy vad zboží, které vzniknou v průběhu záruční doby. Prodávající provádí opravy zboží po dobu záruční doby zdarma.

- 8.4.3 Prodávající provede opravu zboží po uplynutí záruční doby, a to nejpozději do 3 pracovních dnů ode dne výzvy kupujícího k provedení opravy zboží.

V případě, že prodávající neprovede opravu zboží do 3 pracovních dnů ode dne výzvy kupujícího, má prodávající povinnost poskytnout kupujícímu následující pracovní den náhradní zboží, které bude splňovat všechny podmínky dle smlouvy a kupující má právo jej bezplatně užívat až do doby provedení opravy zboží.

Prodávající prohlašuje, že náhradní zboží je pojištěno obvyklým způsobem, zejména proti živelním rizikům včetně vodovodních škod a proti odcizení a dále, že má ohledně náhradního zboží sjednáno pojištění odpovědnosti za škodu.

Smluvní strany se dohodly, že nebezpečí škody na náhradním zboží nese po celou dobu prodávající, a to i v případě, že škodu způsobí kupující či jeho zaměstnanec.

- 8.4.4 Kupující zaplatí prodávajícímu cenu za opravu zboží po uplynutí záruční doby ve výši 1 200,- Kč bez DPH za jednu hodinu provádění opravy zboží v místě kupujícího, přičemž v případě, že poslední započatá hodina příslušné opravy zboží nebude trvat celou hodinu, pak se cena za opravu zboží za takovou poslední hodinu poměrně sníží.

Součástí této ceny jsou veškeré náklady prodávajícího související s provedením opravy zboží po uplynutí záruční doby, zejména za výjezd servisního technika (čas strávený na cestě, náklady na dopravu), jeho práci, opatření náhradních dílů a materiálu potřebného k výměně apod.

- 8.4.5 Cena za provedení opravy zboží po uplynutí záruční doby bude uhrazena kupujícím po provedení příslušné opravy zboží, a to na základě faktury vystavené prodávajícím po jejím provedení.

Nedílnou součástí faktury bude oboustranně podepsané potvrzení o provedení opravy zboží po uplynutí záruční doby. Bez tohoto potvrzení je faktura neúplná.

- 8.4.6 Cena uvedená v čl. 8.4.4 smlouvy je závazná po dobu uvedenou v čl. 8.1.1.

9 SMLUVNÍ SANKCE

- 9.1 Prodávající zaplatí kupujícímu na jeho výzvu následující smluvní pokuty:



- (i) za prodlení prodávajícího s dodáním zboží ve výši 1 % kupní ceny, nejméně však 1 000,- Kč za první den prodlení a dále 1 000,- Kč za každý další i jen započatý den prodlení s dodáním zboží;
 - (ii) za prodlení s odstraněním vady zboží uvedené v dodacím listu, a to ve výši 1 % kupní ceny, nejméně však 1 000,- Kč za každou vadu a za první den prodlení a dále 1 000,- Kč za každou vadu a za každý další i jen započatý den prodlení;
 - (iii) za prodlení s odstraněním vady zboží zjistitelné při prohlídce zboží či skryté vady, a to ve výši 1 % kupní ceny, nejméně však 1 000,- Kč za každou vadu a za první den prodlení a dále 1 000,- Kč za každou vadu a za každý další i jen započatý den prodlení;
 - (iv) za prodlení s odstraněním vady zboží kryté zárukou za jakost, a to ve výši 1 % kupní ceny, nejméně však 1 000,- Kč za každou vadu a za první den prodlení a dále 1 000,- Kč za každou vadu a za každý další i jen započatý den prodlení;
 - (v) za prodlení s provedením odborné údržby zboží dle čl. 8.2.2 smlouvy, a to ve výši 1 % kupní ceny, nejméně však 1 000,- Kč za první den prodlení a dále 1 000,- Kč za každý další i jen započatý den prodlení;
 - (vi) za prodlení s provedením revize zboží dle čl. 8.3.2 smlouvy, a to ve výši 1 % kupní ceny, nejméně však 1 000,- Kč za první den prodlení a dále 1 000,- Kč za každý další i jen započatý den prodlení;
 - (vii) za prodlení s provedením opravy zboží dle čl. 8.4.3 smlouvy, a to ve výši 1 % kupní ceny, nejméně však 1 000,- Kč za první den prodlení a dále 1 000,- Kč za každý další i jen započatý den prodlení;
 - (viii) za prodlení s uveřejněním smlouvy v registru smluv dle čl. 10.3 smlouvy, a to ve výši 5 000,- Kč za první den prodlení a dále 1 000,- Kč za každý další i jen započatý den prodlení;
 - (ix) za prodlení s provedením proškolení dle čl. 1.1 smlouvy, a to ve výši 1 % kupní ceny, nejméně však 1 000,- Kč za první den prodlení a dále 1 000,- Kč za každý další i jen započatý den prodlení; a
 - (x) za prodlení s provedením proškolení dle čl. 10.4 smlouvy (proškolení ve třetím, pátém a sedmém roce po dodání zboží kupujícímu), a to ve výši 1 % kupní ceny, nejméně však 1 000,- Kč za první den prodlení a dále 1 000,- Kč za každý další i jen započatý den prodlení.
- 9.2 Pro vyloučení všech pochybností smluvní strany potvrzují, že prodlením se rozumí rovněž nereagování na jakoukoliv výzvu kupujícího, které je delší než 3 pracovní dny. Počínaje čtvrtým pracovním dnem tedy v takovém případě nastává prodlení prodávajícího.
- 9.3 Ujednáním o smluvní pokutě není dotčeno právo kupujícího domáhat se na prodávajícím náhrady újmy v plné výši, a to ani v části, v níž výše újmy přesahuje svou výši výši smluvní pokuty.
- 9.4 Po kupující, který je v prodlení se zaplacením fakturovaných částek dle smlouvy, může prodávající, který řádně splnil své smluvní a zákonné povinnosti, požadovat zaplacení úroku z prodlení, ledaže kupující není za prodlení odpovědný. Výši úroku z prodlení stanoví vláda nařízením.

10 OSTATNÍ PRÁVA A POVINNOSTI

- 10.1 Prodávající se zavazuje při plnění svých povinností plnit pokyny kupujícího, které nejdou nad rámec rozsahu plnění dle smlouvy.
- 10.2 Prodávající má právo užít ke splnění svých závazků ze smlouvy třetích osob (poddodavatele), vždy však odpovídá, jako by plnil sám. Seznam poddodavatelů prodávajícího tvoří přílohu č. 2 této smlouvy.
- 10.3 Prodávající má povinnost uveřejnit smlouvu v registru smluv podle zákona o registru smluv, a to do 15 dnů ode dne uzavření smlouvy. O této skutečnosti prodávající vyrozumí kupujícího prostřednictvím písemného potvrzení.
- V případě, že prodávající výše uvedenou povinnost nesplní a v důsledku toho dojde k neplatnosti smlouvy spojené s neobdržením dotace pro kupujícího, nahradí prodávající kupujícímu újmu v souladu s čl. 9.3, a to v plné výši předmětné dotace.
- Výše uvedenou povinnost prodávající nemá v případě, kdy je kupní cena dle čl. 4.1 nižší než 50 000,- Kč bez DPH.
- 10.4 Vedle úvodního proškolení je prodávající povinen provést proškolení ve třetím, pátém a sedmém roce po dodání zboží kupujícímu. Předmětná proškolení budou probíhat vždy v tožném pracovním týdnu, ve kterém bude prováděna odborná údržba zboží; pokud se v příslušném roce odborná údržba zboží nebude provádět, pak se na termínu proškolení smluvní strany dohodnou. Odměna za veškerá proškolení je součástí kupní ceny.

- 10.5 Prodávající má povinnost zaslat kontaktní osobě kupujícího do 2 (dvou) pracovních dnů ode dne uzavření smlouvy znění textu této smlouvy ve finální nepodepsané verzi, a to ve strojově čitelném formátu (např. ve formátu doc, docx, pdf. apod.).

11 UKONČENÍ SMLOUVY

- 11.1 Vedle důvodů uvedených v občanském zákoníku má kupující právo od smlouvy odstoupit z následujících důvodů:
- (i) prodlení prodávajícího s dodáním zboží delším než 10 dnů;
 - (ii) zahájení insolvenčního řízení vůči prodávajícímu, jehož předmětem je jeho majetek, dle zákona č. 182/2006 Sb., insolvenční zákon.
- 11.2 Odstoupení nabývá účinnosti v okamžiku doručení smluvní straně, již je určeno.
- 11.3 Smluvní strany se dohodly, že v případě odstoupení od smlouvy kteroukoliv smluvní stranou poté, co se kupující stane vlastníkem zboží, má kupující právo se rozhodnout, že si ponechá zboží ve stavu ke dni účinnosti odstoupení od smlouvy, oproti zaplacení tomu odpovídajícího finančního plnění po zohlednění již provedených plateb kupní ceny. Takové rozhodnutí je kupující povinen oznámit prodávajícímu nejpozději do 7 dnů ode dne účinnosti odstoupení.

12 DORUČOVÁNÍ

- 12.1 Nestanoví-li smlouva jinak, musí být veškeré písemnosti, oznámení a/nebo dokumenty podle smlouvy doručeny osobně, s využitím provozovatele poštovních služeb či e-mailem na kontaktní adresu, a to k rukám kontaktní osoby:

Kupující:

kontaktní adresa: Podolské nábřeží 157/36, 147 00 Praha 4

kontaktní osoba: Halka Ehrenbergerová, tel: 296 511 451, e-mail: halka.ehrenbergerova@upmd.eu

Prodávající:

kontaktní adresa: V Parku 2335/20, 148 00 Praha 4, e-mail: info@bbraun.cz

kontaktní osoba: Ing. Petr Hořák, +420 602 47 229

- 12.2 Smluvní strany mají právo jednostranně měnit, nikoliv však rušit, své kontaktní adresy v rámci území České republiky nebo kontaktní osoby uvedené ve smlouvě. Změny kontaktních adres nebo kontaktních osob jsou účinné vůči druhé smluvní straně v okamžiku doručení příslušné změny takové smluvní straně.
- 12.3 Zrušení kontaktních adres nebo kontaktních osob mají smluvní strany právo provést pouze dohodou.
- 12.4 Právní jednání působí vůči nepřítomné osobě od okamžiku, kdy jí projev vůle dojde; zmaří-li vědomě druhá strana dojíti, platí, že řádně došlo. V případě neúspěšného doručení lze písemnosti, oznámení a/nebo dokumenty podle smlouvy doručit na adresu sídla smluvních stran.
- 12.5 Má se za to, že došlá zásilka odeslaná s využitím provozovatele poštovních služeb došla třetí pracovní den po odeslání, byla-li však odeslána na adresu v jiném státu, pak patnáctý pracovní den po odeslání.
- 12.6 Má se za to, že došlá zásilka odeslaná prostřednictvím elektronické pošty (e-mail) došla první pracovní den po odeslání.

13 JEDNAJÍCÍ OSOBY SMLUVNÍCH STRAN

- 13.1 Za každou ze smluvních stran má právo jednat při plnění smlouvy její statutární orgán a/nebo prokurista ve všech věcech a/nebo níže uvedené osoby v rozsahu svého zmocnění (dále „**jednající osoby**“).

Za prodávajícího:

Ing. Petr Hořák, email: petr.horak@bbraun.com, tel.: +420 602 47 229, jedná při plnění smlouvy pouze v následujících věcech: **technického plnění smlouvy, předání zboží, reklamační řízení, servisní činnosti, provádění PBTK.**

Za kupujícího:

Ing. Ivo Zachoval, tel: 296 511 203, e-mail: ivo.zachoval@upmd.eu, jedná při plnění smlouvy ve věcech smluvních;



Halka Ehrenbergerová, tel.: 296 511 451, e-mail: halka.ehrenbergerova@upmd.eu, jedná při plnění smlouvy pouze v následujících věcech: kontrola dokladů, reklamační řízení;

Ing. Milan Hřebík, tel.: 296 511 877, e-mail: milan.hrebik@upmd.eu, jedná při plnění smlouvy pouze v následujících věcech: kontrola dokladů, převzetí zboží, reklamační řízení

13.2 Smluvní strany mají právo jednostranně měnit nebo rušit své jednající osoby uvedené ve smlouvě. Změny či zrušení jednajících osob jsou účinné vůči druhé smluvní straně v okamžiku doručení příslušné změny či zrušení takové smluvní straně.

13.3 V případě překročení zmocnění jednajícím není příslušná smluvní strana (zmocnitel) tímto překročením vázána do okamžiku svého výslovného schválení takového překročení.

14 OSTATNÍ UJEDNÁNÍ

14.1 Postoupení pohledávky

Prodávající nesmí postoupit pohledávku nebo její část vyplývající ze smlouvy třetí osobě bez předchozího písemného souhlasu kupujícího.

14.2 Započtení nesplatných pohledávek

Kupující má právo provést kdykoli zápočet svých i nesplatných pohledávek vůči prodávajícímu proti jakýmkoliv pohledávkám prodávajícího vůči kupujícímu.

14.3 Povaha smluvních stran

Prodávající prohlašuje, že je podnikatelem a uzavírá tuto smlouvu při svém podnikání. Kupující prohlašuje, že je veřejnoprávní korporací.

14.4 Salvatorní ustanovení

V případě, že některé ustanovení smlouvy je nebo se stane neplatné či neúčinné, zůstávají ostatní ustanovení smlouvy platná a účinná. Smluvní strany nahradí neplatné či neúčinné ustanovení smlouvy ustanovením jiným, platným a účinným, které svým obsahem a smyslem odpovídá nejlépe obsahu a smyslu ustanovení původního.

14.5 Praxe

Smluvní strany prohlašují, že mezi nimi neexistuje žádná zavedená praxe.

14.6 Obchodní zvyklosti

Dispozitivní ustanovení občanského zákoníku mají přednost před jakoukoliv obchodní zvyklostí.

14.7 Plná informovanost smluvních stran před uzavřením smlouvy

Smluvní strany shodně prohlašují, že si sdělily všechny skutkové a právní okolnosti, o nichž ví nebo musí vědět tak, aby se každá ze smluvních stran mohla přesvědčit o možnosti uzavřít platnou smlouvu a aby byl každé ze smluvních stran zřejmý její zájem smlouvu uzavřít.

14.8 Volba občanského zákoníku

Smlouva a veškerá práva a povinnosti z ní plynoucí, včetně práv a povinností z porušení smlouvy, jakož i záležitosti ve smlouvě neupravené, se řídí českým právním řádem, zejména pak občanským zákoníkem.

14.9 Rozhodování sporů

Všechny spory vznikající z této smlouvy a v souvislosti s ní budou rozhodovány s konečnou platností u Rozhodčího soudu při Hospodářské komoře České republiky a Agrární komoře České republiky podle jeho řádu jedním rozhodcem jmenovaným předsedou Rozhodčího soudu.

14.10 Převzetí nebezpečí změny okolností

Prodávající na sebe přebírá nebezpečí změny okolností a nevzniká mu tedy právo domáhat se obnovení jednání o smlouvě.

14.11 Úplnost smlouvy

Smlouva obsahuje úplné ujednání o předmětu smlouvy a všech náležitostech, které smluvní strany měly a chtěly ve

smlouvě ujednat, a které považují za důležité pro závaznost smlouvy. Žádný projev smluvních stran učiněný při jednání o uzavření smlouvy nezakládá žádný závazek žádné ze smluvních stran.

14.12 Povinnost oznámení zásadních zákonných podmínek pro platnost právních jednání dle smlouvy

Smluvní strany mají povinnost se bez zbytečného odkladu vzájemně informovat o splnění, nesplnění či změně jakýchkoliv podmínek, prohlášení či souhlasů, které mají vliv na platnost či účinnost právních jednání podle smlouvy, jakož i na samotnou platnost či účinnost smlouvy.

14.13 Přílohy smlouvy

Nedílnou součástí smlouvy jsou následující přílohy:

Příloha č. 1: Technická specifikace a ceník zboží

Příloha č. 2: Seznam poddodavatelů prodávajícího

V případě nejednoznačnosti nebo rozporu mají přednost ustanovení smlouvy před ustanoveními přílohy.

14.14 Ujištění o bezvadnosti zboží

Prodávající tímto ujišťuje kupujícího, že zboží je bez vad.

15 ZÁVĚREČNÁ USTANOVENÍ

15.1 Smlouva nabývá účinnosti dnem jejího uveřejnění v registru smluv v souladu se zákonem o registru smluv s výjimkou čl. 10.3 a čl. s ním souvisejících, které nabývají účinnosti již v okamžiku uzavření smlouvy.

15.2 Smlouva může být měněna dohodou smluvních stran pouze v písemné formě; tím není dotčeno právo jednostranně měnit kontaktní adresy nebo osoby, nebo měnit či rušit jednající osoby. Smlouva může být zrušena pouze v písemné formě.

15.3 Smlouva je vyhotovena ve čtyřech stejnopisech, přičemž každá ze smluvních stran obdrží dvě vyhotovení.

15.4 Proávající poskytne kupujícímu veškerou součinnost, která bude vyžadována kontrolními orgány kupujícího v souvislosti s dodávkou zboží a se zbožím, to znamená, poskytne kupujícímu veškeré doklady související s dodávkou zboží, které si vyžádají kontrolní orgány.

Prodávající se podrobí kontrolám ze strany kontrolních orgánů dle českých obecně závazných právních předpisů a dle předpisů práva evropské unie, popřípadě jimi určených zmocněnců, a poskytne jim veškerou dokumentaci vztahující se k dodávce zboží a ke zboží.

Dle § 2 písm. e) zákona č. 320/2001 Sb., o finanční kontrole, v platném znění, je prodávající osobou povinnou spolupůsobit při výkonu finanční kontroly.

15.5 Proávající je povinen uchovávat veškerou dokumentaci související s realizací dodávky zboží včetně účetních dokladů minimálně do konce roku 2028. Pokud je v českých právních předpisech stanovena lhůta delší, platí taková delší lhůta.

15.6 Proávající je povinen minimálně do konce roku 2028 poskytovat požadované informace a dokumentaci související s realizací dodávky zboží zaměstnancům nebo zmocněncům pověřených orgánů (CRR, MMR ČR, MF ČR, Evropské komise, Evropského účetního dvora, Nejvyššího kontrolního úřadu, příslušného orgánu finanční správy a dalších oprávněných orgánů státní správy) a je povinen vytvořit výše uvedeným osobám podmínky k provedení kontroly vztahující se k realizaci dodávky zboží a poskytnout jim při provádění kontroly součinnost.

15.7 Proávající souhlasí se zveřejněním všech náležitostí smluvního vztahu.

15.8 Smluvní strany prohlašují, že si smlouvu přečetly, s jejím obsahem souhlasí, zavazují se k plnění a na důkaz vážně a svobodně projevené vůle připojují své podpisy.



Dne - 1. 02. 2018

Za Ústav pro péči o matku a dítě:
Jméno: doc. MUDr. Jaroslav Feyereisl, CSc.
Funkce/pracovní zařazení: ředitel ÚPMD

Podpis

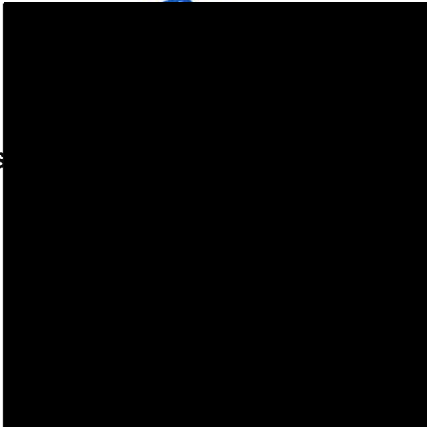

Dne 26 -10- 2017

Za B. Braun Medical s.r.o.:
Jméno: MUDr. František Vojík, na základě plné moci
Funkce/pracovní zařazení: Manažer pro obchod a marketing

Podpis: _____

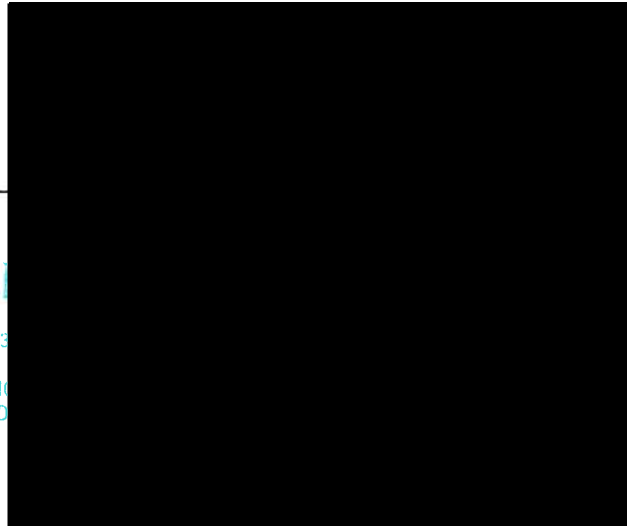

B BRAUN		JMÉNO	DATUM	PODPIS
SCHVÁLIL	VĚCNĚ			
	PRÁVNĚ			



Příloha č. 1: Technická specifikace a ceník zboží

Katalogové číslo	Název	Počet m.j.	DPH	Jednotková cena bez DPH cena bez DPH v Kč	Celková cena z a přepokládané množství v Kč bez DPH
8713030	PERFUSOR SPACE				
8713050	INFUSOMAT SPACE				
8713110D	SPACE - NAPÁJECÍ ZDROJ, 2M				
8713140	SPACE STATION				
8713145	SPACECOVER COMFORT				
8713050	INFUSOMAT SPACE				
8713110D	SPACE - NAPÁJECÍ ZDROJ, 2M				
Celková nabídková cena v Kč bez DPH					1 939 557,49



Infusomat® Space, Volumetrická infuzní pumpa

Typ přístroje	Volumetrická infuzní pumpa
Rozměry	214 x 68 x 124 mm (š x v x h)
Hmotnost	Přibližně 1,4 kg
Ochrana proti vlhkosti	IP 22, ochrana proti kapající vodě
Displej	Podsvícený grafický displej, čitelný z úhlů ~40° ze všech směrů
Klávesnice	Podsvícená tlačítka, navigace jako na mobilním telefonu
Rychlosti	0,1-1 200 ml/h
Přesnost rychlosti podávání	< ±0,5% mechanická přesnost ± 5% podle normy IEC/EN 60601-2-24
Provozní teplota	+10° C ... + 40° C +50° F +105° F
Napětí	11-16 V stejnosměrné dodané externím napájením Space Power Supply nebo pomocí SpaceStation
Doba provozu na baterii	Minimální spotřeba energie přístrojem a nová technologie baterií zajistí dlouhou dobu provozu např. 9,4 hod. @ 80 ml/h, 8,5 hod. @ 100 ml/h
Životnost	Min. 10 let při zachování stálých provozních podmínek
Katalogové číslo	Infusomat® Space: 8713050 Infusomat® Space P: 8713070

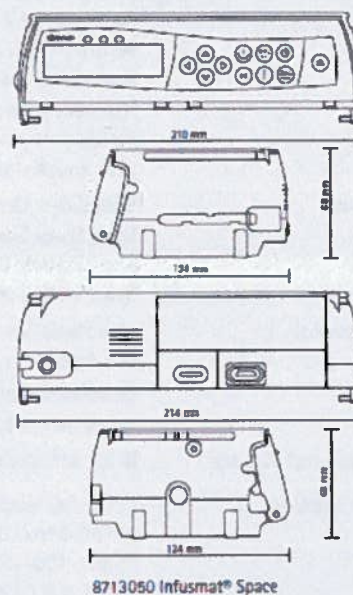

Perfusor® Space

Typ přístroje	Lineární dávkovač
Rozměry	249 x 68 x 152 mm (š x v x h), při zaparkovaném pohonu
Hmotnost	Přibližně 1,4 kg
Ochrana proti vlhkosti	IP 22, ochrana proti kapající vodě
Displej	Podsvícený grafický displej, čitelný z úhlů ~40° ze všech směrů
Klávesnice	Podsvícená tlačítka, navigace jako na mobilním telefonu
Rychlosti	0,01 - 1800 ml/h
Přesnost rychlosti podávání	< ± 0,5 % mechanická přesnost ± 2% ve shodě s normou IEC/EN 60601-2-24
Provozní teplota	+5° C ... + 40° C +41° F +105° F
Napětí	11-16 V stejnosměrné dodané externím napájením Space Power Supply nebo pomocí SpaceStation
Doba provozu na baterii	Minimální spotřeba energie přístrojem a nová technologie baterií zajistí dlouhou dobu provozu např. 16,8 hod. @ 1 ml/h, 16 hod. @ 5 ml/h, 14 hod @ 20 ml/h
Životnost	Min. 10 let při zachování stálých provozních podmínek
Katalogové číslo	Perfusor® Space: 8713030

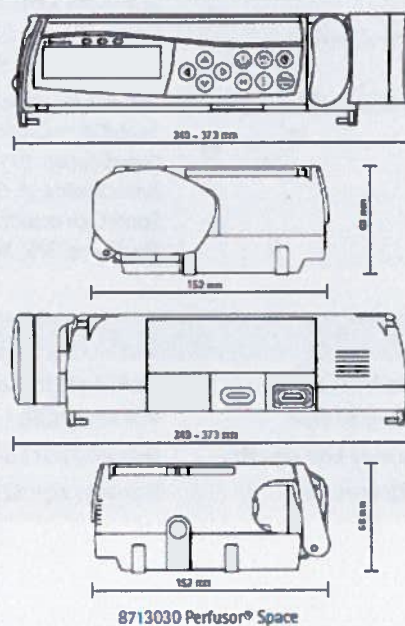



SpaceStation, SpaceCover Standard, SpaceCover Comfort

Typ zařízení	Modulární stohovatelný rack (SpaceStation) pro libovolnou kombinaci až 4 pump Infusomat® Space nebo dávkovačů Perfusor® Space SpaceCover Standard je víko na horní SpaceStation SpaceCover Comfort s centrálním optickým a akustickým indikátorem stavu provozu. Centrální nastavení hlasitosti alarmových signálů.
Hmotnosti	SpaceCover Comfort: 0,9 kg SpaceCover Standard: 0,6 kg SpaceStation: 3,6 kg SpaceStation se SpaceCom: 4,1 kg
Rozšiřitelnost	až 6 stanic SpaceStation, montáž bez nářadí (6 x 4 pozice) v jednom, dvou nebo třech pilířích
Fixace	Univerzální svorka může být uchycena k infuzním stojanům (průměr 16–40 mm), a k horizontálním systémům splňujícím normu EN1789
Ochrana proti vlhkosti	IP 22, ochrana proti kapající vodě
Systém napájení	Vestavěný adaptér střídavého proudu. Standardní napájecí kabel pro přístroje, které nejsou určeny k vytápění, gumový konektor Primár: 100–120 V AC ~ 50/60 Hz, 200–240 V AC ~ 50/60 Hz, 110V 0,6 A / 220 V 0,3 A; Sekundár: 12V DC / 35 W
Provozní doba baterie	SpaceCoverComfort: ~ 26 hodin SpaceCom bez WLAN: ~ 3 hodiny @ jeden akumulátor SpaceCom bez WLAN: ~ 5 hodin @ dva akumulátory SpaceCom s WLAN: ~ 2 hodiny @ jeden akumulátor SpaceCom s WLAN: ~ 3,5 hod @ dva akumulátory
Provozní teplota	+10° C ... + 40° C +50° F ... +105° F
Katalogové číslo	SpaceCover Standard: 8713147 SpaceCover Comfort: 8713145 SpaceStation: 8713140 SpaceStation vč. SpaceCom: 8713142 SpaceCom dodatečný kit: 8713160 PoleClamp SPS: 34521151

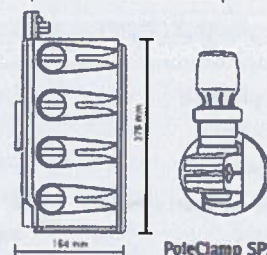
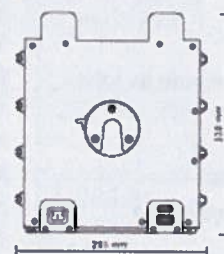
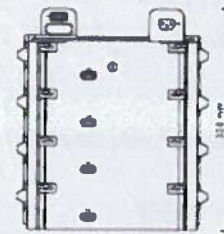

PCA

Space kit PCA	Kit PCA pro Infusomat® a Perfusor® Space
Katalogové číslo	PCA kit: 8713554
Ochranný kryt stříkačky	Ochranný kryt bránící manipulaci s injekční stříkačkou
Katalogové číslo	Ochranný kryt: 8713556





Příloha č. 2: Seznam poddodavatelů prodávajícího

Smlouva bude plněna bez poddodavatele.



Číslo položky	Požadovaný přístroj	Počet kusů
23 - 70 23 - 108	Infuzní pumpa - systém	36
Technická specifikace požadovaného přístroje- část č.9		tech. parametry
		<i>splňuje ano/ne</i> <i>skutečné hodnoty</i>
Modulární infuzní systém je složen z následujících komponent:		
- 8 ks dokovací stanice	ano	
- 12 ks lineárního dávkovače včetně adaptéru	ano	
- 16 ks infuzní pumpy včetně adaptéru	ano	
Technická specifikace dokovací stanice:		
- Stanice pro uchycení minimálně osmi přístrojů (lineárních dávkovačů a infuzních pump), pro jejichž napájení je možné použít pouze jeden přívodní kabel.	ano	8 pozic
- Stanice musí splňovat podmínku snadného vyjmutí kterékoliv části přístroje (lineárního dávkovače a infuzní pumpy) bez nutnosti manipulace s jiným přístrojem umístěným ve stanici a dále možnost opětovného umístění přístroje ve stanici v libovolné pozici.	ano	
- Možnost rozšíření dokovací stanice až na 12 přístrojů (lineárních dávkovačů a infuzních pump)	ano	
- Zajištění přehledné vizuální i zvukové identifikace alarmů s rozlišením jejich závažnosti.	ano	
- Možnost připojení do nemocniční datové sítě (ethernet, WiFi) a centrálního monitoringu stavu a činnosti přístrojů umístěných do dokovací stanice a zobrazení těchto informací v kterémkoliv PC v rámci nemocniční sítě LAN.	ano	po doplnění o modul komunikačního rozhraní
Technická specifikace lineárního dávkovače:		
- přesné dávkování malých objemů pomocí jednorázových stříkaček objemů - 5,10,20,50/60 ml. Různých výrobců.	ano	navíc stříkačky o objemu 2, 3 a 30 ml
- přesnost dávkování $\pm 2\%$	ano	$\pm 2\%$
- rozsah dávkování: 0,1 - 200 ml/hod	ano	0,01 – 1800 ml/h
- vestavěný akumulátor s kapacitou na min. 8 hodin v provozu	ano	16 hodin při 5 ml/h
- Výpočet rychlosti dávky v g, mg, μ g, mmol, IU a kcal v závislosti na hmotnosti pacienta/čase/povrchu těla pacienta.B38	ano	
- Bolusy – manuální i s přednastavením objemu/času.	ano	s možností nastavení rychlosti podání
- Interní paměť přístroje na seznam minimálně 200 léků, obsahující název, koncentraci, rychlost podávání a rychlost dávky vč. překročitelných a nepřekročitelných limitů, objem a rychlost podávání bolusu.	ano	možnost uložení více než 1000 léků
- Možnost individualizace tohoto seznamu pro jednotlivá oddělení a možnost jednoduše přepnout na jiný seznam při přesunu přístroje s pacientem na jiné oddělení.	ano	
- Možnost vzdáleného uploadu nového seznamu léčiv (z lékárny apod.).	ano	v případě připojení ke vzdálené správě

- Možnost rozšíření ošetrovacích režimů (PCA, TCI,...) pomocí upgrade SW.	ano	
- Možnost použít různé terapeutické režimy: (i) s rozběhem a doběhem; (ii) předprogramovatelné bolusy po určité době (léčba ATB, bolustokolýza...); (iii) předprogramování různých rychlostí (podávání speciálních léčiv, oxytocinový test...).	ano	
- Možnost připojit modul pro těsné řízení glykemie.	ano	
- Možnost použít při MRI vyšetření.	ano	při použití MRI dokovací stanice
- Systém KVO s více rychlostmi v závislosti na původní rychlosti dávkování.	ano	
- Regulace osvětlení displeje.	ano	
- Regulace intenzity podsvětlení ovládacích tlačítek.	ano	
- Možnost softwarově zablokovat přístroj proti neautorizovanému ovládání pomocí PIN kódu.	ano	3 úrovně uzamčení
- Napájení 230V/50Hz, automatické dobíjení akumulátoru po připojení do napájecí sítě.	ano	
- Hmotnost max. do 2 kg vč. akumulátoru.	ano	1,4 kg
- Software v češtině, možnost uploadu nového SW.	ano	
- Možnost vzdálené monitorace techniky servisem.	ano	v případě připojení ke vzdálené správě
Technická specifikace infúzní pumpy:		
- Přesnost dávkování: ± 5%.	ano	± 5%
- Rozsah dávkování: 0,1 – 1 200 ml/hod.	ano	0,1 – 1200 mlh
- Ve standardu bez kapkového senzoru.	ano	možnost doplnění
- Použití různých infúzních setů v pumpě: (i) set pro běžnou infúzi; (ii) sety pro podávání transfúze, enterální výživy, cytostatik, světlo senzitivních léků...	ano	
- Vystavený akumulátor s kapacitou na min. 4 hodiny provozu.	ano	8,5 hodiny při 100ml/h
- Výpočet rychlosti dávky v g, mg, µg, mmol, IU a kcal v závislosti na hmotnosti pacienta/čase/povrchu těla pacienta.	ano	
- Bolusy – manuální i s přednastavením objemu/času.	ano	s možností nastavení rychlosti podání
- Interní paměť přístroje na seznam minimálně 200 léků, obsahující název, koncentraci, rychlost podávání a rychlost dávky vč. překročitelných a nepřekročitelných limitů, objem a rychlost podávání bolusu.	ano	možnost uložení více než 1000 léků
- Možnost individualizace tohoto seznamu pro jednotlivá oddělení a možnost jednoduše přepnout na jiný seznam při přesunu přístroje s pacientem na jiné oddělení.	ano	
- Možnost vzdáleného uploadu nového seznamu léčiv (z lékárny apod.).	ano	v případě připojení ke vzdálené správě
- Možnost rozšíření ošetrovacích režimů (PCA, TCI,...) pomocí upgrade SW.	ano	
- Možnost použít různé terapeutické režimy: (i) s rozběhem a doběhem; (ii) předprogramovatelné bolusy po určité době (léčba	ano	

ATB, bolustokolýza...); (iii) předprogramování různých rychlostí (podávání speciálních léčiv, oxytocinový test...).		
- Možnost připojit modul pro těsné řízení glykemie.	ano	
- Možnost použití při MRI vyšetření.	ano	při použití MRI dokovací stanice
- Systém KVO s více rychlostmi v závislosti na původní rychlosti dávkování.	ano	
- Regulace osvětlení displeje.	ano	
- Regulace intenzity podsvětlení ovládacích tlačítek.	ano	
- Možnost softwarově zablokovat přístroj proti neautorizovanému ovládání pomocí PIN kódu.	ano	3 úrovně uzamčení
- Napájení 230V/50Hz, automatické dobíjení akumulátoru po připojení do napájecí sítě.	ano	
- Hmotnost max. do 2 kg vč. akumulátoru.	ano	1,4 kg
- Software v češtině, možnost uploadu nového SW.	ano	
- Možnost vzdálené monitorace techniky servisem.	ano	v případě připojení ke vzdálené správě

Číselné technické parametry se mohou lišit v tolerančním limitu $\pm 10\%$ pouze za podmínky splnění požadovaného medicínského účelu.

UNIVERSITY OF
MICHIGAN LIBRARY
ANN ARBOR, MICHIGAN
48106-2034
U.S.A.