

Příloha č. 4 Oznámení o zahájení zadávacího řízení
VZ „Dodávka přístrojů pro COS“

Kupní smlouva

uzavřená dle § 2079 a násl. zákona č. 89/2012 Sb., občanského zákoníku

I.
SMLUVNÍ STRANY

1. Nemocnice s poliklinikou Havířov, příspěvková organizace

Se sídlem: Dělnická 1132/24, 736 01 Havířov
Zastoupena: Ing. et Ing., Bc. Jiřím Matějem, MBAce ředitelem
Osoba oprávněná jednat
ve věcech technických: [REDAKCE], vedoucí provozně-technického oddělení
IČ: 008 44 896
DIČ: CZ00844896
Bankovní spojení: [REDAKCE]
Číslo účtu: [REDAKCE]
Tel: [REDAKCE]
email: [REDAKCE]
Zapsaná v obchodním rejstříku vedeném Krajským soudem v Ostravě, oddíl Pr, vložka 899
(dále jen „kupující“)

a

2. Olympus Czech Group, s.r.o., člen koncernu

Se sídlem: Evropská 176/16, 160 41 Praha 6
Zastoupena: Ing. Pavlem Kasalem, prokuristou, Ing. Ivem Lukešem, prokuristou
IČ: 27068641
DIČ: CZ27068641
Bankovní spojení: [REDAKCE]
Číslo účtu: [REDAKCE]
Tel: [REDAKCE]
email: [REDAKCE]
Zapsaná v obchodním rejstříku vedeném Městským soudem v Praze, oddíl C, vložka 93921
(dále jen „prodávající“)

II.
ZÁKLADNÍ USTANOVENÍ

1. Smluvní strany prohlašují, že údaje uvedené v čl. I této smlouvy jsou v souladu s právní skutečností v době uzavření smlouvy. Smluvní strany se zavazují, že změny dotčených údajů oznámí bez prodlení písemně druhé smluvní straně. Při změně identifikačních údajů smluvních stran včetně změny účtu není nutné uzavírat ke smlouvě dodatek.
2. Smluvní strany prohlašují, že osoby podepisující tuto smlouvu jsou k tomuto úkonu oprávněny.
3. Proávající prohlašuje, že je odborně způsobilý k zajištění předmětu plnění podle této smlouvy.

III.
PŘEDMĚT SMLOUVY

1. Proávající se zavazuje odevzdat kupujícímu 1 ks operačního nefroskopu Olympus, 1 ks Ultrazvukovo-kinetického litotriptoru ShockPulse SE Cybersonics, 4 ks flexibilního ureterorenoskopu URF-P5 Olympus včetně příslušenství tak, jak je specifikováno v příloze č. 1 této smlouvy a umožní kupujícímu nabytí vlastnické právo k předmětu smlouvy. Podrobná specifikace předmětu smlouvy je

uvedena v příloze č. 1 této smlouvy, která je její nedílnou součástí. Kupující se zavazuje předmět smlouvy převzít a prodávajícímu za poskytnuté plnění zaplatit za podmínek uvedených v této smlouvě kupní cenu dle čl. IV této smlouvy.

2. Součástí předmětu smlouvy je bezplatná doprava předmětu smlouvy do místa plnění, jeho instalace a seznámení zaměstnanců kupujícího s jeho obsluhou tak, aby byli schopni předmět smlouvy řádně užívat.
3. Součástí dodávky je předání následujících dokladů:
 - návod k použití v českém jazyce 1 x v tištěné a 1 x v elektronické podobě (CD/DVD ve formátu *.doc, *.rtf nebo *.pdf),
 - licenční ujednání k softwaru, pokud je součástí předmětu plnění,
 - prohlášení o shodě. Pokud na prohlášení o shodě není uvedena třída rizika dodávaného zdravotnického prostředku, prodávající vydá samostatné prohlášení o třídě rizika a toto prohlášení opatří razítkem a podpisem prodávajícího. Dále bude shoda deklarována přímo na dodávaném zdravotnickém prostředku značkou CE (Conformité Européene),
 - v případě, že prodávající dodá přístroj, u kterého výrobce požaduje vedení provozního deníku, musí k tomuto přístroji dodat výrobcem požadovaný provozní deník. Tento provozní deník opatří razítkem a podpisem prodávajícího.
4. Součástí předmětu plnění je také bezplatné provádění všech výrobcem stanovených prohlídek, preventivních kontrol a údržby, provádění servisu a odborné údržby dle zákona č.268/2014 Sb., o zdravotnických prostředcích, ve znění pozdějších předpisů (dále jen „Zákon“), zejména pak pravidelných bezpečnostně technických kontrol (dále jen „PBTk“) a bezplatného záručního servisu po dobu záruky.
5. Proávající prohlašuje, že na předmět smlouvy nevážnou žádné právní vady ve smyslu ustanovení § 1920 zákona č. 89/2012 Sb., občanského zákoníku.

IV. KUPNÍ CENA

1. Kupní cena činí:

Plnění	Cena bez DPH v Kč	DPH 21% v Kč	Cena celkem vč. DPH (doplň dodavatel)
Operační nefroskop (1 ks)	232.000,00	48.720,00	280.720,00
Ultrazvukovo-kinetický litotriktor (1 ks)	833.000,00	174.930,00	1.007.930,00
Flexibilní ureterorenoskop (4 ks)	552.000,00	115.920,00	667.920,00
Přesné označení nabízeného zboží vč. jednotkových cen viz Cenová nabídka č. 1311/PP/2017			
Nabídková cena celkem	1.617.000,00	339.570,00	1.956.570,00

2. Kupní cena je stanovena jako nejvýše přípustná a jsou v ní zahrnuty veškeré náklady prodávajícího spojené s plněním předmětu této smlouvy dle čl. III této smlouvy, včetně nákladů na dopravu

předmětu smlouvy do místa plnění dle čl. V odst. 1 této smlouvy, jakož i veškeré poplatky, instalace předmětu smlouvy a seznámení zaměstnanců uživatele s obsluhou, servisní náklady. Cenová nabídka je Přílohou č. 2 této smlouvy.

3. Prodávající odpovídá za to, že sazba daně z přidané hodnoty bude stanovena v souladu s platnými právními předpisy. V případě, že dojde ke změně zákonné sazby DPH, je prodávající ke kupní ceně bez DPH povinen účtovat DPH v platné výši. Smluvní strany se dohodly, že v případě změny kupní ceny v důsledku změny sazby DPH není nutno ke smlouvě uzavírat dodatek.

V.

MÍSTO A DOBA PLNĚNÍ

1. Prodávající je povinen dodat předmět smlouvy do místa plnění dle pokynů kupujícího, kterým je Nemocnice s poliklinikou Havířov, příspěvková organizace, COS.
2. Prodávající se zavazuje dodat předmět smlouvy nejpozději do 30 dnů od podpisu smlouvy.

VI.

DODÁNÍ PŘEDMĚTU SMLOUVY A PŘEVOD VLASTNICKÉHO PRÁVA

1. Předmět smlouvy je dodán jeho protokolárním předáním v místě plnění ze strany prodávajícího a převzetím osobami pověřenými jeho převzetím ze strany kupujícího. Při předání předmětu této smlouvy je prodávající povinen předat kupujícímu doklady dle čl. III odst. 3 této smlouvy. Protokolární převzetí předmětu plnění bude provedeno až po dodání předmětu smlouvy, jeho instalaci a seznámení zaměstnanců kupujícího s jeho obsluhou.
2. Převzetím je za kupujícího pověřen vedoucí oddělení zdravotní techniky.
3. Dodání přístroje dohodne dodavatel min. 5 dní předem na tel. č. [REDAKCE] nebo [REDAKCE].
4. Řádné proškolení zaměstnanců kupujícího s obsluhou přístroje bude realizováno v prostorách poskytnutých kupujícím v délce nutné pro správné pochopení všech funkcí přístroje a bude o něm vyhotoven zápis, v němž budou uvedeny osoby, které byly takto seznámeny.
5. Vlastnické právo k předmětu smlouvy a nebezpečí škody na něm přechází na kupujícího okamžikem jeho předání a převzetí dle odst. 1 tohoto článku smlouvy.
6. V případě zjištění zjevných vad předmětu smlouvy může kupující odmítnout jeho převzetí, což řádně i s důvodem potvrdí na předávacím protokolu.

VII.

PLATEBNÍ PODMÍNKY

1. Právo fakturovat dohodnutou cenu má prodávající po řádném a včasném protokolárním předání předmětu této smlouvy kupujícímu, tj. po jeho instalaci, seznámení zaměstnanců uživatele s obsluhou přístroje a jeho uvedení do trvalého provozu.
2. Podkladem pro úhradu kupní ceny dodaného předmětu smlouvy bude faktura, která bude mít náležitosti daňového dokladu dle zákona č. 235/2004 Sb., o dani z přidané hodnoty, v platném znění (dále jen „faktura“). Faktura musí dále obsahovat:
 - údaj o firmě, sídle a identifikačním čísle prodávajícího; údaj o zápisu prodávajícího do obchodního rejstříku včetně spisové značky,
 - číslo a datum vystavení faktury,
 - předmět plnění a jeho přesnou specifikaci ve slovním vyjádření, tj. Dodávka přístrojů pro COS (nestačí pouze odkaz na číslo uzavřené smlouvy),
 - označení banky a čísla účtu, na který musí být zapláceno,
 - přílohou faktury bude předávací protokol,
 - lhůtu splatnosti faktury,
 - jméno a vlastnoruční podpis osoby, která fakturu vystavila, včetně kontaktního telefonu,
 - přílohou faktury bude předávací protokol dle odst. 1

3. Lhůta splatnosti faktury je dohodou smluvních stran sjednána na 60 dnů ode dne jejího doručení kupujícímu. Stejná lhůta splatnosti platí i při placení jiných plateb (smluvních pokut, úroků z prodlení, náhrady škody apod.). Doručení faktury se provede osobně oproti podpisu zmocněné osoby kupujícího nebo doručenkou prostřednictvím provozovatele poštovních služeb.
4. Povinnost zaplatit kupní cenu je splněna dnem odepsání příslušné částky z účtu kupujícího.
5. Nebude-li faktura obsahovat některou povinnou nebo dohodnutou náležitost nebo bude chybně vyúčtována cena nebo DPH, je kupující oprávněn fakturu před uplynutím lhůty splatnosti vrátit druhé smluvní straně k provedení opravy s vyznačením důvodu vrácení. Prodávající provede opravu vystavením nové faktury. Vrácením vadné faktury prodávajícímu přestává běžet původní lhůta splatnosti. Nová lhůta splatnosti běží ode dne doručení nové faktury kupujícímu.

VIII. ZÁRUČNÍ PODMÍNKY A SERVIS

1. Prodávající kupujícímu na předmět smlouvy poskytuje záruku za jakost a to v délce 36 měsíců (*počet celých měsíců, minimálně však 36 měsíců*).
2. Prodávající bude kupujícímu po dobu záruky bezplatně poskytovat záruční servis v místě plnění a v tomto rozsahu:
 - preventivní kontroly a zkoušky všech součástí přístrojů a jejich příslušenství, včetně kontroly kvality zobrazení, kalibrace a nastavení přístrojů dle pokynů výrobce a v souladu se Zákonem, prodávající rovněž zodpovídá za dodržování předepsaných lhůt,
 - opravy poruch a závad přístrojů, tj. uvedení přístrojů do stavu plné využitelnosti jeho technických parametrů,
 - provádění aktualizace a upgradu softwarového vybavení přístrojů,
 - servis a odbornou údržbu (PBTk) přístrojů dle Zákona a dle požadavků výrobce, tak aby byla po celou dobu záruky zajištěna plná funkčnost přístroje. Servis dle tohoto odstavce zahrnuje servisní úkony, zejména technickou podporu, práci a dopravu technika, servisní prohlídky apod. Prodávající rovněž zodpovídá za dodržování lhůt předepsaných kontrol a revizí,
 - na e-mailovou výzvu kupujícího zajišťovat bezplatné instruktáže k obsluze dodávaného zařízení, a to minimálně dvakrát ročně.
3. Veškeré vady je kupující povinen uplatnit u prodávajícího bez zbytečného odkladu poté, kdy vadu zjistil, a to formou písemného oznámení (popř. faxem nebo e-mailem) obsahujícího co nejpodrobnější specifikaci zjištěné vady (dále též „reklamací“). Kupující bude vady předmětu smlouvy oznamovat na:
faxové číslo: [REDACTED]
e-mail: [REDACTED]
adresu: Olympus Czech Group, s.r.o., člen koncernu, Servis ZT, Evropská 176/16, 160 41 Praha 6
4. Jakmile kupující odešle toto oznámení, bude se mít za to, že požaduje bezplatné odstranění vady, neuvede-li v oznámení jinak.
5. Prodávající neodpovídá za vady, které byly způsobeny nesprávným užíváním uživatele nebo třetí osobou.
6. Prodávající vždy musí kupujícímu písemně sdělit, v jakém termínu nastoupí k odstranění vad(y) s tím, že tento termín nesmí být delší než 24 hod. (*maximálně však 24 hod od nahlášení*) od doby obdržení reklamací. Nastoupit k odstranění vady v těchto termínech je prodávající povinen bez ohledu na to, zda reklamací uznává či neuznává.
7. Odstranění vady, popř. výměna vadného přístroje, bude provedena servisním technikem prodávajícího pokud možno ihned při první návštěvě, maximálně však do 48 hod od nahlášení vady (*maximálně však do 48 hodin*), nedohodnou-li se smluvní strany písemně jinak.
8. Kupující je povinen umožnit pracovníkům prodávajícího přístup do prostor nezbytných pro odstranění vady.

9. Ve výjimečném případě, kdy bude předpokládaná doba opravy delší než 2 kalendářní dny, je prodávající povinen poskytnout kupujícímu bezodkladně, nejpozději však do 2 kalendářních dnů od nahlášení vady, zdarma náhradní přístroj nebo jeho část o stejných nebo vyšších technických parametrech, a to až do doby předání opraveného přístroje nebo jeho části, nedohodnou-li se smluvní strany písemně jinak.
10. Pokud vadnou část nebo předmět smlouvy není možno opravit, má kupující právo na výměnu. Nebude-li vada odstraněna do 30 kalendářních dnů od jejího oznámení, považuje se za neodstranitelnou a v téže lhůtě je prodávající povinen vadný předmět smlouvy vyměnit. Pokud dojde k výměně předmětu smlouvy, počíná běžet dnem výměny záruční doba v délce dle odst. 1 tohoto článku.
11. Pokud se na předmětu smlouvy vyskytne třikrát během záruční doby stejná vada, je prodávající povinen dodat kupujícímu předmět smlouvy nový. Na tento nový předmět smlouvy bude poskytnuta nová záruka v délce uvedené v odst. 1 tohoto článku.
12. O odstranění reklamované vady sepiše prodávající protokol, ve kterém potvrdí odstranění vady nebo uvede důvody, pro které kupující odmítá opravu převzít.
13. Neshodnou-li se smluvní strany v otázce uznatelnosti reklamace, nese náklady na odstranění reklamované vady v těchto sporných případech prodávající až do případného rozhodnutí soudu. Prokáže-li se, že kupující reklamoval neoprávněně, je kupující povinen uhradit prodávajícímu veškeré jemu v souvislosti s odstraněním vady vzniklé náklady.
14. Prodávající je povinen uhradit kupujícímu škodu, která mu vznikla vadným plněním, a to v plné výši. Prodávající rovněž kupujícímu uhradí náklady vzniklé při uplatňování práv z odpovědnosti za vady.
15. Prodávající se zavazuje provádět za úhradu pozáruční servis předmětu smlouvy v rozsahu a lhůtách stanovených pro záruční servis v tomto článku. Splatnost faktury za pozáruční servis bude 45 dnů. Cena servisní hodiny činí [REDAKCE],- Kč/hod. včetně DPH a cena za PBTk činí [REDAKCE],- Kč včetně DPH. Cestovní náklady budou započítány do ceny servisní hodiny i ceny PBTk. Na výzvu kupujícího se prodávající zavazuje uzavřít servisní smlouvu na pozáruční servis za podmínek uvedených v tomto odstavci. Kupující není povinen s prodávajícím smlouvu uzavřít.

IX. SANKCE

1. Nedodá-li prodávající kupujícímu předmět smlouvy ve lhůtě uvedené v čl. V odst. 2 této smlouvy, je povinen zaplatit kupujícímu smluvní pokutu ve výši 0,1% ze smluvní ceny, a to za každý započatý den prodlení.
2. Pokud prodávající neodstraní vadu předmětu smlouvy ve lhůtě uvedené v čl. VIII bod 6 smlouvy nebo zároveň v této lhůtě kupujícímu za vadný předmět smlouvy neposkytne zdarma náhradní předmět smlouvy o stejných nebo vyšších technických parametrech, je povinen zaplatit kupujícímu smluvní pokutu ve výši 0,3% ze smluvní ceny, a to za každý započatý den prodlení až do odstranění vady nebo poskytnutí náhradního předmětu smlouvy o stejných nebo vyšších technických parametrech.
3. V případě prodlení kupujícího s úhradou kupní ceny je prodávající oprávněn požadovat na kupujícím úrok z prodlení z dlužné částky ve výši stanovené občanskoprávními předpisy.
4. Pro případ prodlení se zaplacením kupní ceny sjednávají smluvní strany úrok z prodlení ve výši stanovené občanskoprávními předpisy.
5. Smluvní pokuty se nezapočítávají na náhradu případně vzniklé škody, kterou lze vymáhat samostatně vedle smluvní pokuty, a to v plné výši.

X. ZÁNÍK SMLOUVY

Tato smlouva zaniká:

1. písemnou dohodou smluvních stran,

2. jednostranným odstoupením od smlouvy pro její podstatné porušení druhou smluvní stranou, s tím, že podstatným porušením smlouvy se rozumí zejména:
- nedodání předmětu smlouvy ve stanovené době plnění,
 - pokud má předmět smlouvy vady, které jej činí neupotřebitelným nebo nemá vlastnosti, které si kupující vymínil nebo o kterých ho prodávající ujistil,
 - nedodržení smluvních ujednání o záruce za jakost,
 - neuhrazení kupní ceny kupujícím po druhé výzvě prodávajícího k uhrazení dlužné částky, přičemž druhá výzva nesmí následovat dříve než 30 dnů po doručení první výzvy.

XI. ZÁVĚREČNÁ USTANOVENÍ

1. Právní vztahy touto smlouvou neupravené se řídí zákonem č. 89/2012 Sb., občanským zákoníkem, především ust. § 2079 a násl. zákona č. 89/2012 Sb., občanského zákoníku.
2. Proávající není oprávněn postoupit anebo převést jakákoliv svá práva anebo pohledávky vyplývající z této smlouvy anebo se smlouvou související na třetí osobu bez předchozího písemného souhlasu kupujícího, a to ani částečně.
3. Smluvní strany tímto prohlašují, že skutečnosti uvedené v této smlouvě nepovažují za obchodní tajemství ve smyslu ust. § 504 zákona č. 89/2012 Sb., občanského zákoníku a udělují svolení k jejich využití a zveřejnění bez stanovení jakýchkoliv dalších podmínek.
4. Tato smlouva nabývá účinnosti v souladu s příslušnými ustanoveními zákona č. 340/2015 Sb., o registru smluv, ve znění pozdějších předpisů (dále jen „zákon o registru smluv“).
5. Doplňování nebo změnu této smlouvy lze provádět jen se souhlasem obou smluvních stran, a to pouze formou písemných, datovaných, vzestupně číslovaných a takto označených dodatků.
6. Stane-li se kterékoli ustanovení této smlouvy neplatným, neúčinným nebo nevykonatelným, zůstává platnost, účinnost a vykonatelnost ostatních ustanovení této smlouvy neovlivněna a nedotčena, nevyplyvá-li z povahy daného ustanovení, obsahu smlouvy nebo okolností, za nichž bylo toto ustanovení vytvořeno, že toto ustanovení nelze oddělit od ostatního obsahu smlouvy.
7. Veškerá textová dokumentace, kterou při plnění smlouvy předává či předkládá prodávající kupujícímu, musí být předána či předložena v českém jazyce.
8. Smluvní strany prohlašují, že osoby podepisující tuto smlouvu jsou k tomuto úkonu oprávněny.
9. Smlouva je vyhotovena ve 2 stejnopisech s platností originálu, podepsaných oprávněnými zástupci smluvních stran, přičemž každá ze smluvních stran obdrží 1 její vyhotovení.
10. Smluvní strany zároveň potvrzují, že si tuto smlouvu před jejím podpisem přečetly a s jejím obsahem souhlasí, že nebyla uzavřena v tísní ani za nápadně nevýhodných podmínek. Na důkaz tohoto připojují své podpisy.
11. Nedílnou součástí této smlouvy jsou následující přílohy:
Příloha č. 1 - Specifikace předmětu smlouvy, součástí a příslušenství
Příloha č. 2 – Cenová nabídka

V Havířově dne

20.12.17

V Praze dne 27.11.2017

Ing. et Ing., Bc. Jiří Matěj, MBA
ředitel

Nemocnice s poliklinikou Havířov,
příspěvková organizace
Dělnická 1132/24, 736 01 Havířov
tel.: 596 491 111

260

Ing. Pavel Kasal, Ing. Ivo Lukáš
prokuristé

Olympus Czech Group, s.r.o.,
člen koncernu: Evropská 176/16
160 41 Praha 6, IČ: 27068641
tel.: +420 221 985 199

Příloha č. 1: Specifikace předmětu smlouvy, součástí a příslušenství

Dodavatel ke každé položce technické specifikace (dle bodu 2 Zadávací dokumentace) daného druhu zboží doplní, zda jím nabízené zboží splňuje požadavek zadavatele.

Dodavatel zároveň **přiloží technickou specifikaci** jím nabízeného zboží **včetně fotografie** zboží.

*Způsob splnění= **ANO** – požadovaný parametr je splněn, **NE** – požadovaný parametr není splněn. Pokud nebude uvedeno ANO či NE, má se za to, že je uvedeno NE.

Dodavatel současně uvede jím nabízené parametry (**Reálná hodnota**).

**Kde je uvedeno v nabídce= dodavatel doplní např. číslo strany, kde je v nabídce uvedeno.

Technické parametry	Způsob splnění*	
	ANO/NE	**Kde je uvedeno v nabídce
	Reálná hodnota	
Název: Perkutánní nefroskop, 1 ks <i>níže doplní dodavatel dle bodu 2 Zadávací dokumentace</i>		
operační teleskop, 1 ks	ANO	
specifikace:	ANO	
• lomený okulár	ANO	
	ANO	
• průměr min. 22 Fr.	ANO	
	22 Fr.	
• pracovní délka min. 230 mm	ANO	
	230 mm	
• úhel pohledu 30°	ANO	
	30°	
• přímý pracovní kanál min. 14,5 Fr. (4 mm)	ANO	
	14,5 Fr. (4 mm)	
• připojitelnost samostatných kohoutů v různém provedení (1 kohout, 2 kohouty, rotační...) pro single flow přístup	ANO	
	ANO	
• možnost využití i jako kompaktní cystoskop	ANO	
	ANO	
adaptér pro připojení single flow, rotační, 2 kohouty, 1 ks	ANO	
	ANO	
obturátor s pracovním kanálem, 1 ks	ANO	
	ANO	
adaptér na pracovní kanál s automatickou zpětnou klapkou, 1 ks	ANO	
	ANO, součástí objednacího kódu operačního teleskopu	

adaptér na pracovní kanál s kohoutkem, 1 ks	ANO	
	ANO	
vnější rotační plášť s kontinuálním proplachem, průměr min. 25 Fr., 1 ks	ANO	
	25 Fr.	
plášť typu Amplatz, max. průměr 28 Fr., 1 ks	ANO	
	28 Fr., kohoutek	
teleskopickou sadu dilatátorů „Bougies“ 10 – 28 Fr., 1 ks	ANO	
	9 – 28 Fr.	
ochranný adaptér pro flexibilní cystoskop, 1 ks	ANO	
	ANO	
Lumbotonův nůž, vč. 2 náhradních čepelí, 1 ks	ANO	
	ANO	
světlovodný kabel délka min. 3 m, 1 ks	ANO	
	2,8 mm x 3 m	
extrakční kleště se zuby, min. průměr 3,25 mm, délka alespoň 40 cm, 1 ks	ANO	
	3,25 mm x 40 cm	
extrakční kleště 3zubec s pracovním kanálem pro vodící drát, min. průměr 3,25 mm, délka alespoň 40 cm, 1 ks	ANO	
	3,5 mm x 40 cm	
sterilizační a bezpečnostní kontejner s plastovým ježkem a víkem pro nefroskop, 1 ks	ANO	
	ANO	
Název: Intrakorporální litotriptor, 1 ks		
<i>níže doplní dodavatel dle bodu 2 Zadávací dokumentace</i>		
intrakorporální litotriptor s vysokofrekvenční ultrazvukovou desintegrací konkrementu v kombinaci s rázovou pulzní technologií ke generování nízkofrekvenčních mechanických rázů (obě energie funkční najednou, v jeden okamžik)	ANO	
	ANO	
obě energie jsou přenášeny simultánně jedinou sondou (více prostoru pro odsávání větších konkrementů), ne kombinace více sond najednou	ANO	
	přenos sondou jednou	
použití kombinovaných sond pro přenos obou energií pro ureteroskopie (URS), perkutánní nefroskopie (PEK) i perkutánní mini nefroskopie (tzv. miniPEK) – pro fragmentaci konkrementů v močových cestách (ledvině, močovodu a močovém měchýři)	ANO	
	ANO	
resterilizovatelné i jednorázové sondy	ANO	
	ANO	
sondy pro PEK, miniPEK a silnější pro URS mají odsávací kanál	ANO	
	ANO	
barevné označení sond pro snadné rozpoznání na sále	ANO	
	barevně	
funkčnost obou energií bez nutnosti napojení na tlakové rozvody	ANO	

či kompresor	bez nutnosti napojení na tlakové rozvody	
ovládání přístroje start / stop přímo z měniče v ruce operátéra = snížení počtu ovládacích pedálů na operačním sále	ANO	
	ovládání z měniče v ruce operátéra	
nastavení úrovně odsávání přímo na měniči v ruce operátéra	ANO	
	ANO, měnič připojitelný ke standardním hadicím	
nastavení úrovně výstupního výkonu litotriptoru na měniči v ruce operátéra	ANO	
	nastavení z měniče v ruce operátéra (Standard a High mód)	
plug and play zapojení, snadná obsluha	ANO	
	ANO	
ultrazvuková energie: 19500 Hz - 21500 Hz, výstup max. 100 W	ANO	
	ultrazvuková energie v rozmezí 19500 – 21500 Hz výstupní výkon maximálně 100 W	
instalace bez nutnosti stavebních úprav	ANO	
	ANO	
Ize připojit i pedál pro ovládání přístroje (není součástí dodávky)	ANO	
	volitelné příslušenství	
Ize umístit na stávající endoskopický vozík na urologickém sále	ANO	
	ANO	
příslušenství resterilizovatelné v parním sterilizátoru	ANO	
	ANO, 134°C	
Součást dodávky:		
1 ks - generátor	ANO	
	SPL-G, 1 ks	
1 ks - měnič pro dodání potřebných energií	ANO	
	SPL-T, 1 ks	
1 ks - momentový klíč pro aretaci sond na měnič	ANO	
	SPL-W, 1 ks	
4 ks - sonda opakovatelně použitelná pro přenos obou	ANO	

technologií pro PEK, průměr 3,40 mm (10,2 Fr.), vč. odsávacího kanálu	4 ks, 3,40 mm / délka 396 mm	
4 ks - sonda opakovatelně použitelná pro přenos obou technologií pro miniPEK, průměr 1,83 mm (5,5 Fr.), vč. odsávacího kanálu	ANO	
	4 ks, 1,83 mm / délka 418 mm	
4 ks - sonda opakovatelně použitelná pro přenos obou technologií pro URS, průměr 1,50 mm (4,5 Fr.), vč. odsávacího kanálu	ANO	
	4 ks, 1,50 mm / délka 564 mm	
drátěný sterilizační kontejner pro každý měnič	ANO	
	ANO	
Název: Flexibilní ureterorenoskop, 4 ks <i>níže doplní dodavatel dle bodu 2 Zadávací dokumentace</i>		
průměr distálního konce maximálně 5,3 Fr.	ANO	
	5,3 Fr.	
průměr pracovní části maximálně 8,4 Fr.	ANO	
	8,4 Fr.	
pracovní kanál 3,6 Fr.	ANO	
	1,2 mm/3,6 Fr.	
zorné pole 90°	ANO	
	90°	
úhel pohledu 0°	ANO	
	0°	
hloubka ostrosti 2 – 50 mm	ANO	
	2-50 mm	
pracovní délka minimálně 700 mm	ANO	
	700 mm	
ohyb tubus nahoru/dolů 180°/275°	ANO	
	nahoru/dolů 180°/275°	
vestavěný moiré filtr	ANO	
	ANO	
kompatibilní s běžným kamerovými hlavami	ANO	
	ANO, standardní okulár	
kompatibilní se zdroji světla různých výrobců	ANO	
	ANO	
košík pro extrakci kamenů, nitilon, průměr 1,9 Fr., 4drát, bez hrotu, délka 120 cm, 2 ks	ANO	
	2 ks nithinolový košíček pr. 1,8 Fr., délka 120 cm, 4drát, tipless	
ureterální zavaděč, vnější průměr 10/12 Fr., délka 46 cm, 2 ks	ANO	

	2 ks hydrofilní zavaděč pr. 10/12 Fr. délka 46 cm	
příslušenství pro čištění	ANO	
	čistící kartáčky	
zkoušečka těsnosti	ANO	
	ANO	

Technická specifikace: Dodávka přístrojů pro COS

Operační nefroskop pro perkutánní přístup - PEK

Kombinuje v sobě nejnovější technologii hybridních čoček pro dosažení brilantního obrazu a plášťů zajišťujících vysoký kontinuální průtok. Endoskop lze využít i jako kompaktní cystoskop. Plně autoklávatelný.

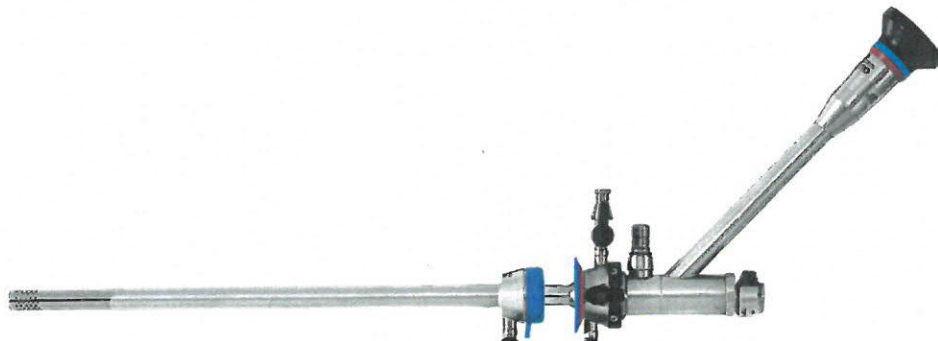

■ – 22 Fr. operační teleskop, úhel pohledu 30°, 4 mm přímý pracovní kanál, pracovní délka 230 mm, automatický adaptér prac. kanálu, 1 ks

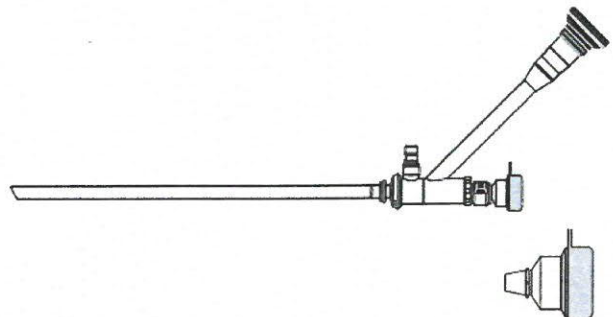

■ dvoiventil pro singleflow přístup, 1 ks



■ – obturátor s pracovním kanálem, určený pro WA33036A, 1 ks



■ – adaptér prac. kanálu s kohoutkem, 1 ks

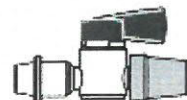

■ – vnější, rotační plášť s kontinuálním proplachem, 25 Fr., 1 ks

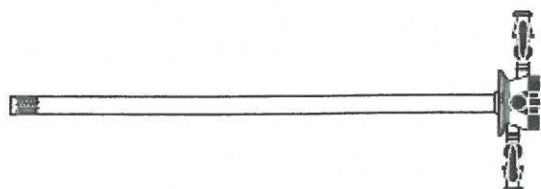

Amplatz plášť, 28 Fr., 1 ks

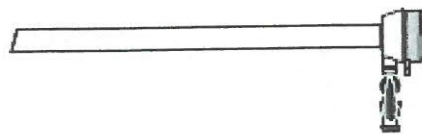

teleskopická sada dilatátorů, set 9 – 28 Fr., 1 ks



vodící adaptér k flexibilnímu cystoskopu, 1 ks



Lumbotomův nůž, 1 ks
vč. 2 ks náhradních čepelek



světlovodný kabel, 2,8 mm x 3 m,
autoklárovatelný, 1 ks

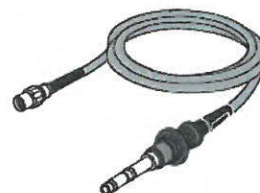

extrakční kleště se zoubky,
3,25 x 400 mm, 1 ks

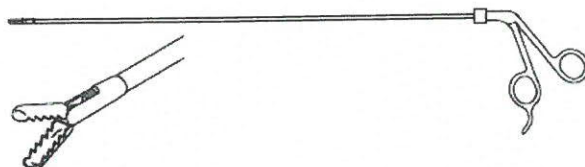

3zubec s pracovním kanálem 1,1 mm,
3,5 x 400 mm, 1 ks

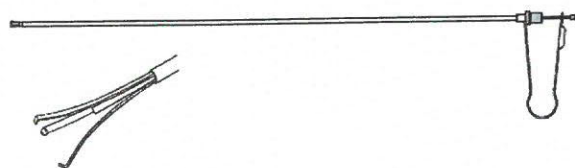

sterilizační kontejner s ježkem, 1 ks

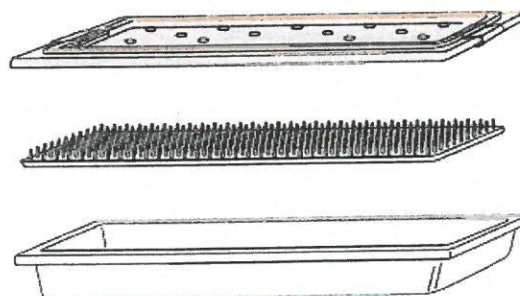

Technická specifikace: Dodávka přístrojů pro COS

LITOTRIPTOR

ShockPulse-SE Lithotriptor

ShockPulse-SE Litotriptor je určen k použití pro fragmentaci kamenů v močových cestách (ledvina, močovod a močový měchýř). Systém umožňuje vysokofrekvenční ultrazvukové desintegrace konkrementu v kombinaci s rázovou pulzní technologií ke generování nízkofrekvenčních mechanických rázů. Tato jedinečná kombinace výrazně zvyšuje účinnost fragmentace a zkracuje operační čas.

Obě energie jsou přenášeny simultánně jedinečným designem jediné sondy (oproti standardnímu řešení se dvěma sondami). Díky tomu je více prostoru pro odsávání větších konkrementů (větší lumen). Sondy jsou sterilizovatelné i jednorázové, v různých délkách i průměrech (pro perkutánní výkony i pro ureteroskopie). Obě energie jsou přenášeny za pomoci jediného generátoru a jediného měniče, bez nutnosti napojení na tlakové či jiné rozvody.

Systém nabízí ruční ovládání přímo z měniče v ruce operátora = snížení počtu ovládacích pedálů na operačním sále (v případě potřeby lze ovládat i pedálem – volitelné příslušenství).

Na měniči je také umístěna regulace odsávání, operátor tak může sám a ihned regulovat sací výkon pro optimální odsávání fragmentů.

Nastavení generátoru je automatické, systém podporuje „plug and play“ zapojení.

Nastavení úrovně výstupního výkonu (účinnosti fragmentace – standard / vysoká).

TECHNICKÁ SPECIFIKACE GENERÁTORU:

Napájení: 90 – 264 VAC, 50/60 Hz

Rozměry: 36 X 39 X 11 cm

Váha: 6,4 kg

Klasifikace: ochrana proti el. šoku - třída IIB

Ultrazvukové energie: 19,500 Hz - 21,500 Hz, výstup max. 100W

POLOŽKOVÁ SPECIFIKACE K LITOTRIPTORU:

■ – generátor, 1 ks

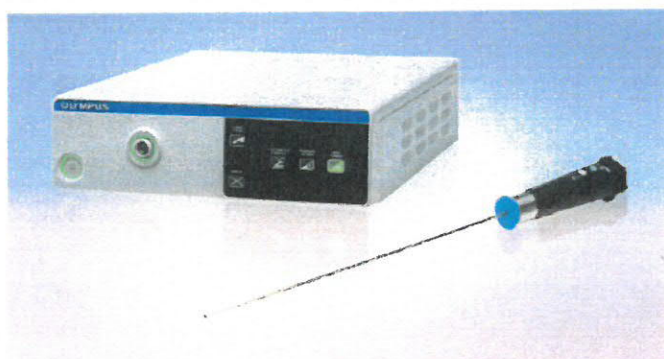

SPL-T – transducer (měnič), 1 ks: autoklávovatelný měnič, délka kabelu 3 m



■ – přední konus – je součástí měniče SPL-T a zajišťuje funkci ochrany

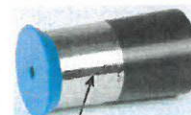

sondy – analoie s dříve používanými držáky sond u generace LUS-2, 1 ks

SPL-W – wrench (momentový klíč), 1 ks: klíč pro aretaci fragmentační sondy



██████████ - ShockPulse, sterilizační kontejner, 1 ks

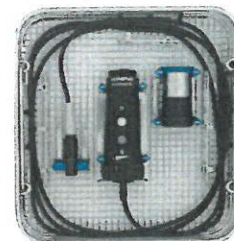

██████████, 4 ks: ultrazvukovo-rázová sonda s odsávacím kanálem, průměr 3,40 mm / 10,2 Fr / délka 396 mm (PEK)

██████████, 4 ks: ultrazvukovo-rázová sonda s odsávacím kanálem, průměr 1,83 mm / 5,5 Fr / délka 418 mm (URS)

██████████, 4 ks: ultrazvukovo-rázová sonda s odsávacím kanálem, průměr 1,50 mm / 4,5 Fr / délka 564 mm (URS)

Technická specifikace: Dodávka přístrojů pro COS

FLEXIBILNÍ URETERORENOSKOP, 4 ks

Flexibilní ureterorenoskop ██████████, 4 ks

- průměr distálního konce 5,3 Fr. (1,7 mm)
- průměr pracovní části 8,4 Fr. (2,55 mm)
- pracovní kanál 3,6 Fr. (1,2 mm)
- moiré filtr
- keramický distální konec
- zorné pole 90°
- úhel pohledu 0°
- hloubka ostrosti 2 – 50 mm
- pracovní délka 700 mm
- celková délka 1050 mm
- ohyb tubus nahoru/dolů 180°/275°
- kompatibilní s běžnými kamerovými hlavami
- kompatibilní se zdrojem světla Olympus
- příslušenství:
 - 4 sady kartáčků pro čištění
 - 4 ks adaptér pro připojení světlovodu
 - 4 ks zkoušečka těsnosti
 - 8 ks košíček, 1,8 Fr., 120 cm
 - 8 ks hydrofilní zavaděč, 10/12 Fr., 46 cm

Příloha č. 2: Cenová nabídka

Dodavatel přiloží podrobný rozpis cenové nabídky + cenu za pozáruční servis a cenu za PBTK vč. KEZ.

[REDACTED]

[REDACTED]

Cenová nabídka č.: [REDACTED]

Datum: 15. listopadu 2017

Název: Dodávka přístrojů pro COS

obj. č.	položka	ks	jedn. cena	DPH	DPH/ks	celkem bez DPH	celkem s DPH
---------	---------	----	------------	-----	--------	----------------	--------------

Operační nefroskop

[REDACTED]	OP teleskop, 30°, 22 Fr., 4mm pracovní kanál, attachment automat.	1	[REDACTED]	[REDACTED]	[REDACTED]	[REDACTED]	[REDACTED]
[REDACTED]	2ventil, proplach-sání	1	[REDACTED]	[REDACTED]	[REDACTED]	[REDACTED]	[REDACTED]
[REDACTED]	obturátor s prac. kanálem	1	[REDACTED]	[REDACTED]	[REDACTED]	[REDACTED]	[REDACTED]
[REDACTED]	attachment, kohoutek	1	[REDACTED]	[REDACTED]	[REDACTED]	[REDACTED]	[REDACTED]
[REDACTED]	vnější shaft, 25 Fr., rotační	1	[REDACTED]	[REDACTED]	[REDACTED]	[REDACTED]	[REDACTED]
[REDACTED]	Amplatz shaft, 28 Fr.	1	[REDACTED]	[REDACTED]	[REDACTED]	[REDACTED]	[REDACTED]
[REDACTED]	bougie set, 9 - 28 Fr.	1	[REDACTED]	[REDACTED]	[REDACTED]	[REDACTED]	[REDACTED]
[REDACTED]	vodící adaptér pro flexibilní cysto-nefroskop	1	[REDACTED]	[REDACTED]	[REDACTED]	[REDACTED]	[REDACTED]
[REDACTED]	Lumbotom nůž, 2 náhradní nože	1	[REDACTED]	[REDACTED]	[REDACTED]	[REDACTED]	[REDACTED]
[REDACTED]	světlovod, 2,8 mm x 3 m	1	[REDACTED]	[REDACTED]	[REDACTED]	[REDACTED]	[REDACTED]
[REDACTED]	grasper, zoubky, lumen, 3,25 x 400 mm	1	[REDACTED]	[REDACTED]	[REDACTED]	[REDACTED]	[REDACTED]
[REDACTED]	3zubec s prac. kanálem 1,1 mm, 3,5 x 400 mm	1	[REDACTED]	[REDACTED]	[REDACTED]	[REDACTED]	[REDACTED]
[REDACTED]	sterilizační kontejner s ježkem	1	[REDACTED]	[REDACTED]	[REDACTED]	[REDACTED]	[REDACTED]
[REDACTED]	víko kontejneru	1	[REDACTED]	[REDACTED]	[REDACTED]	[REDACTED]	[REDACTED]

mezisoučet operační nefroskop bez DPH: [REDACTED]

Ultrazvukovo-kinetický litotripor

ShockPulse-SE Lithotripsy Systém:

obsahuje:

generátor - SPL-G

měníč - SPL-T

aretační konus - SPL-NC

momentový klíč - SPL-W

čisticí příslušenství - SPL-CSL

sonda opakovatelně použitelná - URS

- 1,50 mm / 4,5 Fr. - 4 ks

sonda opakovatelně použitelná -

miniPEK

- 1,83 mm / 5,5 Fr. - 4 ks

sonda opakovatelně použitelná - PEK

- 3,4 mm / 10,2 Fr. - 4 ks

ShockPulse, sterilizační kontejner

1

[REDACTED]

1

[REDACTED]

mezisoučet litotripor bez DPH: [REDACTED]

Pozáruční servis:	Cena v Kč bez DPH	DPH 21%	Cena v Kč vč. DPH
1 servisní hodina			
1x servisní výjezd			
Celkem:	970,00	203,70	1.173,00

PBTK	Cena v Kč bez DPH / 1 ks / 1 rok	Počet ks	Cena celkem v Kč bez DPH	DPH 21%	Cena v Kč vč. DPH
Ultrazvukovo-kinetický litotriptor					
Flexibilní ureteroskop					
Celkem za 1 rok:			3.200,00	672,00	3.872,00
Celkem za 5 let:			16.000,00	3.360,00	19.360,00

V Praze dne 27.11.2017



za prodávajícího

Ing. Pavel Kasal, Ing. Ivo Lukeš
prokuristé

Olympus Czech Group, s.r.o.,
 člen koncernu; Evropská 176/16
 160 41 Praha 6, IČ: 27068641
 tel.: +420 221 985 199