

**Smlouva na dodávku**

ve věci Veřejné zakázky malého rozsahu na výběr dodavatele

**DODÁVKA VITRÍN A PODSTAVCŮ PRO VÝSTAVU S NÁZVEM PANELÁCI  
V UMĚLECKOPRŮMYSLOVÉM MUSEU V PRAZE – POŘIZOVANÝCH V RÁMCI  
AKCE SMVS „ZŘÍZENÍ STÁLÝCH EXPOZIC V HISTORICKÉ BUDOVĚ UMP“**

evidenční číslo Veřejné zakázky: N006/17/V00009567

kteřou uzavírají níže uvedení účastníci v souladu s ustanovením § 1746, odst. 2 zák. č. 89/2012 Sb. občanský zákoník (dále jen „občanský zákoník“) a v souladu s ustanovením § 124, odst. 4 zák. č. 134/2016 Sb., o zadávání veřejných zakázek, ve znění pozdějších předpisů (dále jen „ZZVZ“) takto:

**Článek I**  
**Smluvní strany**

**Objednatel:**

**Uměleckoprůmyslové museum v Praze**

Se sídlem ulice 17. listopadu 2, 110 00 Praha 1

Zastoupené PhDr. Helenou Koenigsmarkovou – ředitelkou

IČ : 00023442

DIČ: CZ00023442

Bankovní spojení: Č.ú. ČNB 20001-16337011/0710

Osoby oprávněné k jednání:

- ve věcech smluvních: PhDr. Helena Koenigsmarková
- ve věcech technických, včetně realizace díla, fakturace a převzetí díla: Ing. Dušan Seidl, vedoucí oddělení prezentace sbírek UPM

*(dále jen objednatel)*

**2. Dodavatel:**

obchodní jméno: REVYKO spol. s r. o.

se sídlem: Vídeňská 405, 148 00 Praha 4 – Kunratice

jednající: Vladimíra Kostková, jednatelka

IČ: 49245651

DIČ: CZ49245651

bankovní spojení: ČSOB, a.s., 220714080/0300

*(dále jen dodavatel)*

Na základě rozhodnutí objednatele o výběru dodavatele v zadávacím řízení v souladu se ZZVZ, vyhlášené objednatelem jako zadavatelem Veřejné zakázky evidenční číslo zakázky dle NEN N006/17/V00009567 uzavírají smluvní strany tuto smlouvu, jíž se dodavatel zavazuje dodat objednateli vitríny a podstavce pod exponáty včetně všech spojovacích prvků a montážních dílů, které je vymezeno předmětem plnění smlouvy, a objednatel se zavazuje k jeho převzetí a k zaplacení sjednané ceny za jeho provedení podle podmínek obsažených v následujících ustanoveních této smlouvy.

## **Článek II. Předmět plnění**

Předmětem plnění je dodávka vitrín a podstavců pod exponáty pro výstavu s názvem „Paneláci“ ve výstavních sálech 4. NP v objektu historické budovy Uměleckoprůmyslového musea v Praze pořizované v rámci akce SMVS „Zřízení stálých expozic v historické budově UPM“ dle specifikace v příloze č. 1 této smlouvy – oceněný výkaz prvků (příloha č. 4 zadávací dokumentace).

### **Realizace bude probíhat v etapizaci:**

1. schválení vzorku podstavce pod model a příslušenství tvořící předmět veřejné zakázky zadavatelem včetně schválení vzorku materiálů, spojovacích prvků a povrchových úprav,
2. dodávka jednotlivých vitrín a podstavců, montáž a kompletace na místě určení,
3. demontáž a doprava do místa uložení.

### **Předmět plnění dále tvoří:**

- doprava a montáž všech výrobků do místa plnění a veškerá kompletační činnost v souvislosti s dodávkou prvků, které jsou předmětem plnění;
- provedení individuálního vyzkoušení všech typů prvků a zařízení tvořících předmět plnění včetně vyhotovení protokolu v českém jazyce ve 3 vyhotoveních;
- demontáž vitrín a podstavců pod exponáty a její uložení dle dohody se zadavatelem.

### **Další podmínky plnění:**

- předání dodávek bude realizováno na základě potvrzených předávacích protokolů,
- dodavatel po ukončení svých prací zajistí opravu veškerých jím případně poškozených částí interiérů (rohy stěn, malba, podlahy apod.), aby výsledný vzhled a kvalita byla stejná jako u předaného místa plnění před zahájením prací.

Předmět plnění dále jen jako „dodávka“.

## **Článek III. Lhůta a místo plnění**

1. Termín zahájení plnění do 3 dnů od podpisu smlouvy,
2. Dokončení dodávky je do 20 dnů po podpisu smlouvy, nejpozději do 5. ledna 2018.
3. Místem plnění je historická budova Uměleckoprůmyslového musea v Praze, ulice 17. listopadu 2/2, 110 00 Praha 1.

## **Článek IV. Cena**

1. Objednatel se zavazuje uhradit dodavateli celkovou smluvní cenu za řádné provedení dodávky při splnění podmínek uvedených v tomto článku, jakož i dalších podmínek z této smlouvy vyplývajících. DPH bude účtována dle platných právních předpisů v době vystavení daňového dokladu.

Cena celkem bez DPH	295.115,00 Kč
DPH	61.974,15 Kč
Celkem vč. DPH	357.089,15 Kč

2. Celková smluvní cena dodávky je stanovena v souladu s obsahem zadávací dokumentace, která je označena jako příloha č. 1 této smlouvy, a to oceněním jednotlivých položek položkového výkazu prvků (příloha č. 4 ZD).
3. Celková cena dodávky je cena maximální, nejvýše přípustná po celou dobu platnosti smlouvy.
4. Smluvní cena dodávky zahrnuje veškeré náklady, jejichž vynaložení bude nezbytné ke splnění předmětu dodávky v jeho plném rozsahu (práce, dodávky, výkony a služby související s kompletním provedením dodávky vč. výrobní, event. dílenské dokumentace) a je cenou nejvýše přípustnou.

#### **Článek V. Platební podmínky**

1. Objednatel neplatí dodavateli žádnou zálohu v souvislosti s plněním dodávky.
2. Smluvní cena za dodávku vitrín a podstavců, jejich výrobu a montáž bude uhrazena po úplném dokončení dodávky bez vad a nedodělků na základě jednoho účetního dokladu, jehož přílohou bude zápis o předání a převzetí dodávky vitrín a podstavců.
3. Smluvní cena za demontáž bude uhrazena po jejím provedení na základě účetního dokladu, jehož přílohou bude potvrzení objednatele o jeho řádném provedení.
4. Lhůta splatnosti faktur se vzájemnou dohodou sjednává do 60 dnů po jejich doručení objednateli, přičemž dnem doručení se rozumí den zapsání faktury do poštovní evidence objednatele.
5. Daňový doklad je považován za uhrazený dnem připsání fakturované částky na účet dodavatele.

#### **Článek VI. Odpovědnost za vady a záruky za dílo**

1. Dodavatel je povinen provést dodávku podle této smlouvy, tj. veškeré práce a dodávky kompletně, v patřičné kvalitě odpovídající platným technickým normám České republiky, při respektování právních předpisů týkajících se dodávky. Dodavatel odpovídá za odborné a kvalifikované provedení všech prací.
2. Dodavatel poskytne záruku na dodávku v délce 24 měsíců. Záruka se vztahuje na dodávku jako celek i na její jednotlivé části a začíná běžet ode dne jeho protokolárního převzetí jednotlivé části dodávky objednatelem.
3. Záruka se nevztahuje na běžné opotřebení a na závady způsobené vyšší mocí nebo třetí osobou.
4. Dodávka má vady, jestliže provedení dodávky neodpovídá výsledku určenému ve smlouvě, tj. kvalitě, rozsahu, obecně závazným předpisům a technickým normám.

5. Na výzvu objednatele odstraní dodavatel bezplatně a na vlastní odpovědnost v záruční době všechny vady na dodávce, pokud neprokáže, že se jedná o vady definované v odst. 3 shora, jejich jednotlivých částech (prvcích) v termínech stanovených touto smlouvou.
6. Oznámení vady (reklamace), včetně popisu vady musí objednatel sdělit dodavateli v průběhu záruční doby písemně (dopisem, emailem, faxem) bez zbytečného odkladu, avšak nejpozději do 30 dnů poté, kdy vadu zjistil.
7. Dodavatel se zavazuje nejpozději do tří následujících pracovních dnů ode dne obdržení reklamace zaslané objednatelem, reklamované vady v místě plnění prověřit a navrhnout způsob jejich odstranění. Termín odstranění záručních vad bude nejdéle 10 pracovních dnů ode dne prověření vady dodavatelem.
8. Jestliže dodavatel neodstraní závady oznámené v záruční lhůtě v termínu dohodnutém s objednatelem, může objednatel zadat odstranění vad třetí osobě. V tomto případě má objednatel nárok požadovat náklady spojené s odstraněním vady od dodavatele.
9. Dodavatel je povinen uhradit objednateli všechny prokazatelné škody, které vzniknou v souvislosti s oprávněně reklamovanými vadami.

#### **Článek VII.**

##### **Vlastnictví k dílu a odpovědnost za škodu**

1. Vlastnické právo k dodávce, jejím jednotlivým částem, přechází na objednatele okamžikem zaplacení sjednané ceny.
2. Dodavatel nese odpovědnost za škody jak na dodávce, tak na věcech k jejímu dokončení opatřených do převzetí celé, řádně dokončené dodávky objednatelem, které svou činností nebo v souvislosti s ní způsobí.
3. Dnem podepsání protokolu o předání a převzetí dodávky, přechází nebezpečí škody na dodávce na objednatele.

#### **Článek VIII.**

##### **Předání a převzetí díla**

1. Dodavatel splní svou povinnost uskutečnit dodávku jejím řádným a včasným dokončením, předáním a převzetím předmětu dodávky objednatelem.
2. O předání předmětu dodávky, každé jeho části plnění, sepíše dodavatel protokol, který podepíší obě smluvní strany. Součástí protokolu bude event. soupis vad a nedodělků s termíny jejich odstranění.
3. Objednatel je oprávněn odmítnout převzetí dodávky tehdy, jestliže dodávka vykazuje takové vady a nedostatky, které brání užití dodávky k účelu, pro který byla vytvořena. O odmítnutí převzetí dodávky nebo její části sepíše objednatel s dodavatelem protokol, který bude obsahovat popis zjištěných vad a kde bude stanoven termín, do kterého budou vady dodavatelem odstraněny.
4. Předání dodávky bude realizováno v místě plnění.

## **Článek IX.**

### **Zajištění závazků – smluvní pokuty, odstoupení od smlouvy**

1. V případě nedodržení termínů dokončení a předání plnění dodávky dle čl. III. této smlouvy, uhradí dodavatel objednateli smluvní pokutu ve výši 2.000,- Kč za každý i jen započatý den prodlení.
2. Dodavatel se zavazuje zaplatit objednateli smluvní pokutu ve výši 500,- Kč za každou vadu a každý i jen započatý den prodlení zvlášť, jestliže bude v prodlení s odstraněním vad v záruční době nebo s odstraněním vad dodávky vyplývajících z protokolu o předání a převzetí dodávky.
3. Smluvní pokutu může objednatel započíst oproti ceně dodávky uplatněné dodavatelem, který uplatní nárok na zaplacení ceny dodávky, o provedeném zápočtu bude objednatel dodavatele písemně informovat.
4. Smluvní pokuty sjednané touto smlouvou, hradí povinná strana nezávisle na tom, zda a v jaké výši vznikne druhé straně škoda, kterou lze vymáhat samostatně a bez ohledu na její výši. Smluvní strany výslovně vylučují aplikaci ustanovení § 2050 zákona č. 89/2012 Sb., občanský zákoník (dále jen „občanský zákoník“), na vzájemné vztahy vyplývající z této smlouvy.
5. Pokud bude dodavatel v prodlení s realizací dodávky, a to i s dílčími etapami, v období delším než 30 dnů, dojde tím z jeho strany k hrubému porušení smlouvy a objednateli tím vznikne právo od této smlouvy odstoupit.
6. Pokud bude dodávka či její realizované části opakovaně (více než 2x) vykazovat zjevné vady, které budou objednatel zjištěny při jeho průběžné kontrole dodávky či montáže, pro které bude moci odmítnout její převzetí, vznikne objednateli právo od této smlouvy odstoupit.

## **Článek X.**

### **Pojištění**

1. Dodavatel je povinen mít po celou dobu trvání této smlouvy uzavřenou pojistnou smlouvu (pojištění odpovědnosti za škodu podnikatele), která bude pokrývat odpovědnost za škody způsobené při výkonu své podnikatelské činnosti, případně pojištění odpovědnosti z veškeré jeho provozní činnosti s pojistným limitem plnění ve výši 3 mil. Kč. Pojištění se musí vztahovat na veškeré škody na životě nebo na zdraví, škody na věci a následné finanční škody, vzniklé činností či opomenutím dodavatele, jeho zaměstnanců či jiných pracovníků, jakož i subdodavatele a jeho zaměstnanců či jiných pracovníků v souvislosti s plněním této smlouvy. Zároveň je dodavatel povinen oznámit objednateli každé ukončení platnosti pojistné smlouvy, dojde-li k takovéto skutečnosti a bezodkladně sjednat novou smlouvu odpovídající výše uvedeným podmínkám.
2. Dodavatel doloží objednateli při podpisu této smlouvy, že byla uzavřena pojistná smlouva, nebo návrh pojistné smlouvy potvrzený pojišťovnou a do 14 kalendářních dnů ode dne podepsání této smlouvy předložit objednateli plné znění pojistné smlouvy.



**Článek XI.**  
**Oprávněné osoby, doručování, formy právních úkonů**

1. Právní jednání mezi smluvními stranami jsou oprávněny činit statutární orgány, osoby uvedené v odstavci 2 tohoto článku, případně osoby k těmto úkonům příslušnou smluvní stranou zmocněné na základě písemné plné moci. Změny ve statutárních orgánech jsou smluvní strany povinny si navzájem oznámit a doložit aktuálním výpisem z obchodního rejstříku, jsou-li do něj zapsány jinak rozhodnutím orgánu, který jmenoval či zvolil nové statutární orgány.
2. Osobami, oprávněnými k úkonům mezi smluvními stranami, jsou pro účel smlouvy kromě statutárních orgánů a osob písemně zmocněných:
  - na straně objednatele:       ing. arch. Sylvie Novotná
  - na straně dodavatele:       Petr Kostka
3. Oznámení o úkonu, jiné oznámení nebo úkon vyžadující písemnou formu musí být druhé smluvní straně doručeno poštou, doručovací službou nebo osobně proti podpisu, není-li ve smlouvě stanoveno jinak. V případě, že je úkon učiněn faxem nebo e-mailem, považuje se za platný, pokud je nejpozději následující pracovní den potvrzen písemnou formou.
4. Veškerá korespondence související s provedením dodávky podle smlouvy adresována objednateli bude doručována na adresu sídla objednatele a na kontaktní e-mailovou adresu: novotna@upm.cz.
5. Veškerá korespondence související s provedením dodávky podle smlouvy adresovaná dodavateli bude doručována na adresu: Vídeňská 405, 148 00 Praha 4 – Kunratice.
6. Oznámení o úkonu smluvní strany se považuje při osobním doručení za doručené ve chvíli, kdy je zanecháno na adrese uvedené v odstavci 4 či 5 tohoto článku s tím, že stane-li se tak mimo běžnou pracovní dobu adresáta, považuje se za doručené následující pracovní den v 8,30 hodin.
7. Odmítne-li smluvní strana, jež je adresátem, převzít oznámení o úkonu druhé smluvní strany, považuje se oznámení za doručené dnem odmítnutí. V případě, že je oznámení o úkonu zasíláno poštou, považuje se za den doručení třetí den po podání oznámení k poštovní přepravě.

**Článek XI.**  
**Závěrečná ustanovení**

1. Práva a povinnosti smluvních stran, která nejsou výslovně upravena touto smlouvou, se řídí ustanoveními občanského zákoníku.
2. Vztahy a spory vzniklé z této smlouvy se řídí obecně platnými právními předpisy. Strany se zavazují řešit případné spory vždy nejprve vzájemným jednáním. Pokud jedna ze smluvních stran sdělí druhé straně, že pokládá pokus o dohodu za nemožný, bude spor řešen rozhodnutím soudu.
3. Tato smlouva může být měněna nebo doplňována pouze písemnou formou s tím, že podmínkou platnosti změny smlouvy je podpis oprávněnými osobami obou smluvních stran.
4. Tato smlouva nabývá platnosti dnem jejího podpisu oběma smluvními stranami a účinnosti dnem uveřejnění v registru smluv ve smyslu zákona č. 340/2015 Sb.

5. Smlouva se vyhotovuje ve čtyřech stejnopisech, po dvou pro každou ze smluvních stran.
6. Nedílnou součástí této smlouvy jsou tyto přílohy:  
příloha č. 1 – oceněný výkaz prvků,  
příloha č. 2 – studie prostorového řešení rozmístění vitrín a podstavců pod exponáty ve výstavních sálech.

V Praze dne 19.12. 2017

V Praze

dne 21.12. 2017

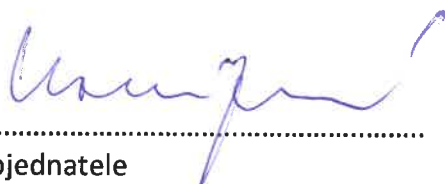

.....  
za objednatele  
PhDr. Helena Koenigsmarková  
Ředitelka  
Uměleckoprůmyslové museum v Praze



.....  
za dodavatele  
Vladimíra Kostková  
Jednatelka  
REVYKO spol. s r. o.

Uměleckoprůmyslové museum v Praze)  
Museum of Decorative Arts in Prague)  
Ulice 17. listopadu 2, 110 00 Praha 1  
T) +420778 543 901  
E) podatelna@upm.cz



**DODÁVKA VITRÍN A PODSTAVCŮ PRO VÝSTAVU S NÁZVEM PANELÁCI V UMĚLECKOPRŮMYSLOVÉM MUSEU V PRAZE – POŘÍZOVANÝCH V RÁMCI AKCE SMVS „ZŘÍZENÍ STÁLÝCH EXPOZIC V HISTORICKÉ BUDOVĚ UMP“**

**podstavce pod modely**

název prvku	kód	počet	materiál	šířka (mm)	hloubka (mm)	výška (mm) / horní hrana desky soklu /	výkres	poznámka	cena
sokl model G57	U01-1	1	deska MDF bez úpravy 18 mm, podstavec tvárnice TK3LB 4x	600	900	590	02	bez poklopu / rozměry modelu 90 x 55 cm	2313
sokl model T06B	U01-2	1	deska MDF bez úpravy 18 mm, podstavec tvárnice TK3LB 4x	600	900	590	02	bez poklopu / rozměry modelu 90 x 48 cm	2313
sokl model T08B	U01-3	1	deska MDF bez úpravy 18 mm, podstavec tvárnice TK3LB 4x	600	900	590	02	bez poklopu / rozměry modelu 90 x 60 cm	2313
sokl model WÚ ETA	U01-4	1	deska MDF bez úpravy 18 mm, podstavec tvárnice TK3LB 4x	600	900	590	02	bez poklopu / rozměry modelu 90 x 60 cm	2313
sokl model Invalidovna	P04	1	deska MDF 18 mm bez úpravy, podstavec tvárnice TK2LB 6x - POKLOP plexisklo VLASTNÍ	1070	2160	750	02	s poklopem, má vlastní / rozměry modelu 216 x 107 x 35 (v) cm / TEŽKÝ MODEL	6001
sokl model Králův háj, Liberec	P02	1	deska MDF 18 mm bez úpravy, podstavec tvárnice TK2LB 4x	800	1180	750	02	uložen v dřevěné krabici se sklem nahore / rozměry modelu 80 x 118 x 3,5 (v) cm (bude vystaven s krabicí)	3219
sokl model Kladno-Sitná	K03	1	deska MDF 18 mm bez úpravy, podstavec tvárnice TK2LB 4x	1110	800	750	02	s poklopem, má vlastní / rozměry modelu 80 x 111 x 15 (v) cm	3138
sokl model bytu T08B	K06	1	deska MDF 18 mm bez úpravy, podstavec tvárnice TK2LB 4x, poklop sklo 8mm	800	600	750 / poklop v =300	02	s poklopem - vyrobí / rozměry modelu 79 x 57 x 12 (v) cm	2555
sokl model Jižní Město		0	<b>bude viset na panelu!</b>					rozměry modelu 123 x 77 x 17 (v) cm	1623
sokl model Brno-Bohunice	T01	1	deska MDF 18 mm bez úpravy, podstavec tvárnice TK2LB 4x, poklop sklo 8mm	1000	1310	750 / poklop v =300	02	s poklopem - vyrobí / X pokud bude ve vitríně, nebude poklop / rozměry modelu 98.5 x 130 x 20 (v) cm	13531
sokl model Lužiny	PO01	1	deska MDF 18 mm bez úpravy, podstavec tvárnice TK2LB 4x, poklop sklo 8mm	1500	1220	750 / poklop v =300	02	s poklopem - vyrobí / rozměry modelu 122 x 150 x v? cm	15510
sokl model OC Luka	PO02	1	deska MDF 18 mm bez úpravy, podstavec tvárnice TK2LB 4x, poklop sklo 8mm	770	900	750 / poklop v =300	02	s poklopem - vyrobí / rozměry modelu 90 x 77 x 20 (v) cm	9838
sokl model OC Lužiny	PO03	1	deska MDF 18 mm bez úpravy, podstavec tvárnice TK2LB 4x	520	1060	750	02	model složen ze dvou částí, každá rozměry 104 x 25 x 30 (v) cm	2649



11819
9504

sokl model Barrandov	SO01-1	1	deska MDF 18 mm bez úpravy, podstavec tvárnice TK2LB 4x, poklop sklo 8mm	900	1170	750 / poklop v = 300	02	s poklopem - vyrobili / rozměry modelu 117 x 90 x 25 (v) cm	11819
sokl model Brno-Vinohrady	SO01-2	1	deska MDF 18 mm bez úpravy, podstavec tvárnice TK2LB 4x, poklop sklo 8mm	660	970	750 / poklop v = 300	02	s poklopem - vyrobili / rozměry modelu 96 x 65 x 9 (v) cm	9504

### pultové vitríny

název prvku	kód	počet	info materiál	šířka (mm)	hloubka (mm)	výška (mm) (celková / skleněného poklopu)	výkres	poznámka	
vitřina pultová - dvoupatrová (látky + sborník Solidarita)	D02-1	1	postýlka MDF 18 mm, zakryto sklem 8 mm, podstavec 4x TK2LB	750	2000	v = 970 / v = 200	03		20197
vitřina pultová - dvoupatrová (látky + drobnosti)	D02-2	1	postýlka MDF 18 mm, zakryto sklem 8 mm, podstavec 4x TK2LB	750	2000	v = 970 / v = 200	03		20197
vitřina Zlín sborník ?	D03	1	postýlka MDF 18 mm, zakryto sklem 8 mm, podstavec 4x TK2LB	800	1500	v = 770	05	ve vitřině jen sborník panelového sídliště ve Zlíně	9625
vitřina Zlín sborník G40	P05	1	postýlka MDF 18 mm, zakryto sklem 8 mm, podstavec 4x TK2LB	800	1500	v = 770	05	ve vitřině jen sborník G40 - rozložený plán s fasádou	9625
vitřina látky eterea	K01-1	1	postýlka MDF 18 mm, zakryto sklem 8 mm, podstavec 4x TK2LB	800	1500	v = 770	05	jen látka	9625
vitřina látky eterea	K01-2	1	postýlka MDF 18 mm, zakryto sklem 8 mm, podstavec 4x TK2LB	800	1500	v = 770	05	jen látka	9625
vitřina látky eterea	K01-3	1	postýlka MDF 18 mm, zakryto sklem 8 mm, podstavec 4x TK2LB	800	1500	v = 770	05	jen látka	9625
vitřina látky eterea	K01-4	1	postýlka MDF 18 mm, zakryto sklem 8 mm, podstavec 4x TK2LB	800	1500	v = 770	05	jen látka	9625
vitřina pultová - dvoupatrová (látky a 4 sborníky Etarea)	K01-5	1	postýlka MDF 18 mm, zakryto sklem 8 mm, podstavec 4x TK2LB, poklop v = 200 mm na celou šířku	800	1500	v = 970 / v = 200	03	látka, nad ní leží brožura Etarea a fotoalbum / brožura má 21 x 21 cm a fotoalbum 30 x 23 cm - 4 kusy!	17295
vitřina pultová - dvoupatrová (látky a čajový servis)	K01-6	1	postýlka MDF 18 mm, zakryto sklem 8 mm, podstavec 4x TK2LB, poklop v = 350 mm na celou šířku	800	1500	v = 1120 / v = 350	06	látka, nad ní čajový servis v = 24,5 cm, cca 10 ks	18165

vitřinu nutno nazvedávat, albern Etarea musíme pravidelně listovat a otáčet stránkami!

## podstavce pod sochy

název prvku	kód	počet	info materiál	šířka	hloubka	výška	výkres	poznámka
sokl socha Kuneš	PODST01	1	MDF, bílý matný náter	650	550	500	04	v = 84 cm, základna nepravidelná 55,5 x 21 x 46 cm
sokl socha Nepraš	PODST02	1	MDF, bílý matný náter	600	300	1000	04	v = 46,5 cm (další rozměry odhad: š. 40 cm, h. 25 cm?)
sokl socha Vystrčil	PODST03	1	MDF, bílý matný náter	600	300	100	04	v = 146 cm (další rozměry odhad: základna 25 x 25 cm)
sokl model nábytek Alfa	SO01-3	1	MDF, bílý matný náter	550	450	750	04	rozměry modelu 550 x 450 x 33 (v) cm - ve velké vitríně!
vitrína drobnosti	SO5	1	MDF, bílý matný náter, poklop sklo 8 mm	600	600	1000 / poklop v = 500	04	podstavec MDF jako sochy, bílý, poklop sklo 8 mm v = 50 cm

2024
2383
1006
2224
11235

ostatní práce		cena
Montáž	M	24000
Doprava	DO	9000
Demontáž s dopravou	DE	21000

<b>CENA CELKEM bez DPH</b>	295115
<b>DPH</b>	61974,15
<b>CENA CELKEM vč. DPH</b>	357089,15

VŠECHNY PANELE ZAVĚŠENÉ (ZÁVĚSNÝ SYSTÉM, OCELOVÉ LANKO) Z PŘEKLIŽKY 18mm

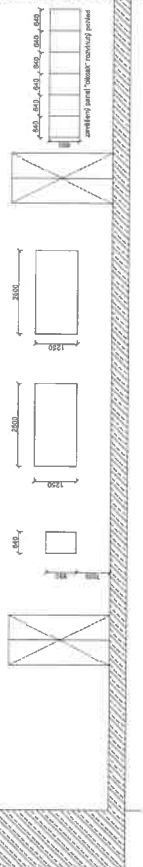

Podstava vnitřně-odstředěná 1:50

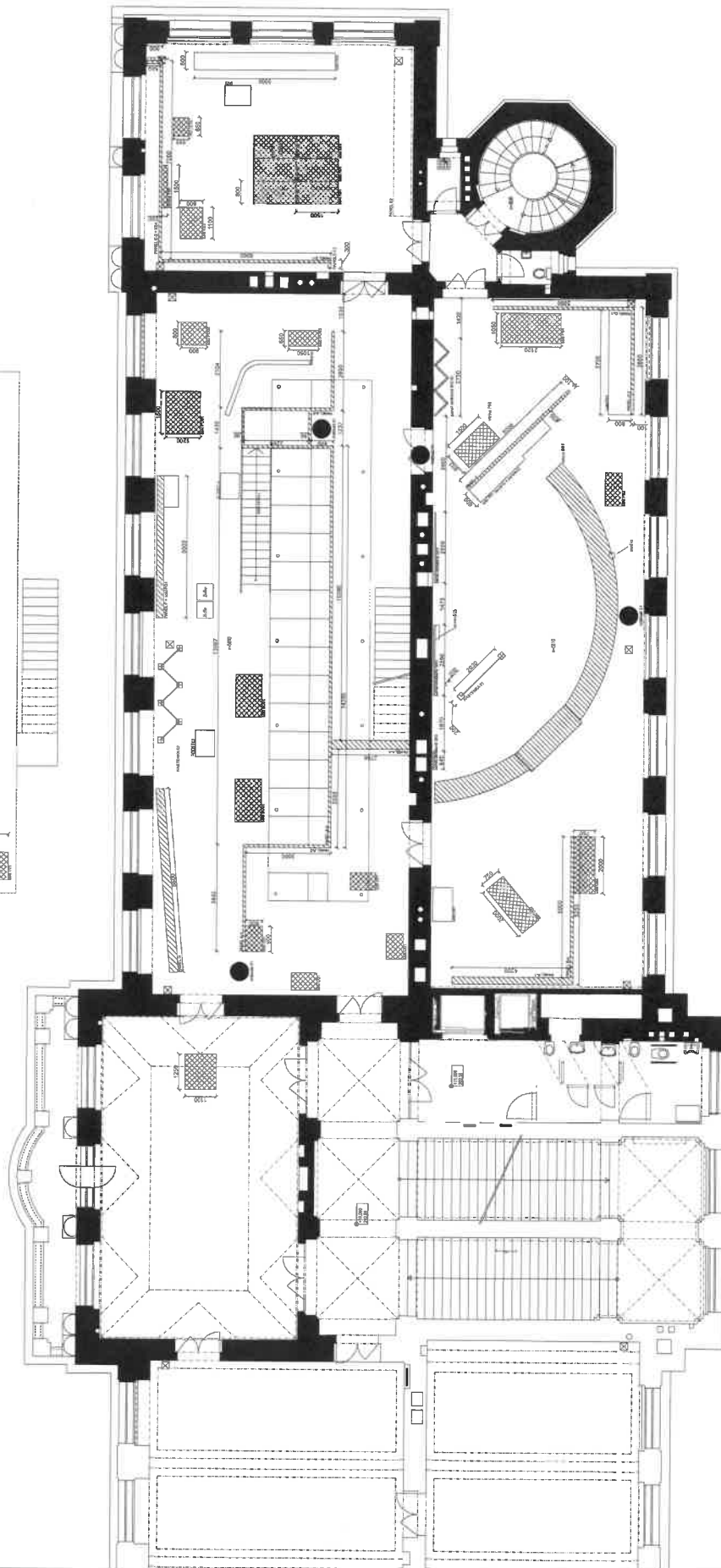
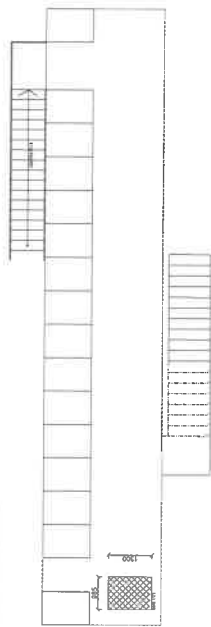

## TK3LB-komínová tvárnice plášťová s otvory Vario 570x380x250mm



Univerzální tvarovka pro všechny průměry, opatřena 2 multifunkčními otvory DN 130 a 110 mm.

Vyrobena k Liaporbetonu, spojuje se pomocí speciálního tmelu FT.

Při použití různých průměrů vložek se pouze mění velikost odvětrávací mezery.

Vysoká přesnost výroby.

Osazení na zámky v rozích, jednoduchá výstavba.

**rozměr [mm]:** 570x380x250 mm

**hmotnost [kg]:** 22.0

**cena [ks]:** 269.00 Kč

*Jde o cenikovou cenu bez DPH.*

*Pro uplatnění slevy nás*

*kontaktujte. Slevová skupina: A*

<https://www.kominycz.org/prvek/keramo/TK3LB/kominova-tvarnice>

## TK2LB-tvárnice komínová plášťová 2průduch 730x380x200mm



Univerzální tvarovka pro kombinaci průměrů: 200-200, 180-180, 200-160, 200-180, 180-160, 160-160 mm.

Vyrobena k Liaporbetonu.

Spojuje se pomocí speciálního tmelu FT.

Při použití různých průměrů vložek se pouze mění velikost odvětrávací mezery.

Vnitřní průměr otvorů 310 mm.

**rozměr [mm]:** 730x380x200 mm

**hmotnost [kg]:** 24.0

**cena [ks]:** 315.00 Kč

*Jde o cenikovou cenu bez DPH.*

*Pro uplatnění slevy nás*

*kontaktujte. Slevová skupina: A*

<https://www.kominycz.org/prvek/keramo/TK2LB/tvarnice-kominova-plastova>

## podstavce

### 1. varianta malý model (dřevní fáze)

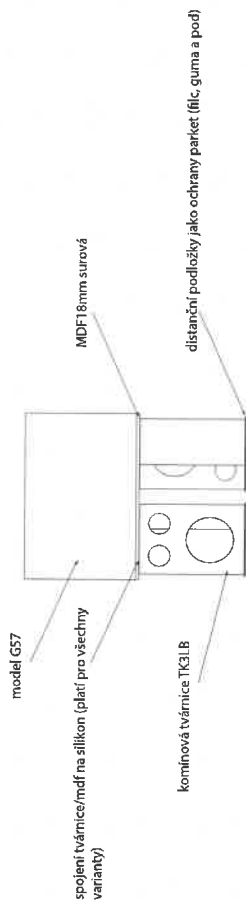

## podstavce

### varianta vitrýna - pultová/dvoupatrová

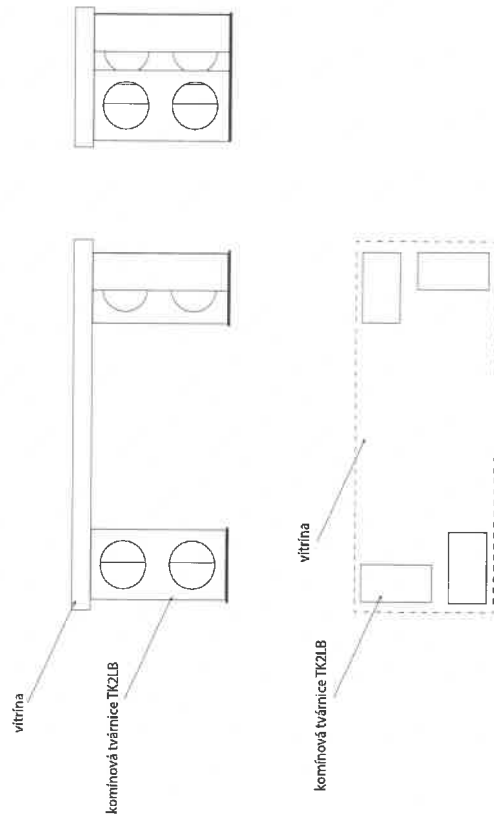

## podstavce

### 2. varianta velký model napr Invalidovna (pionýrská fáze)

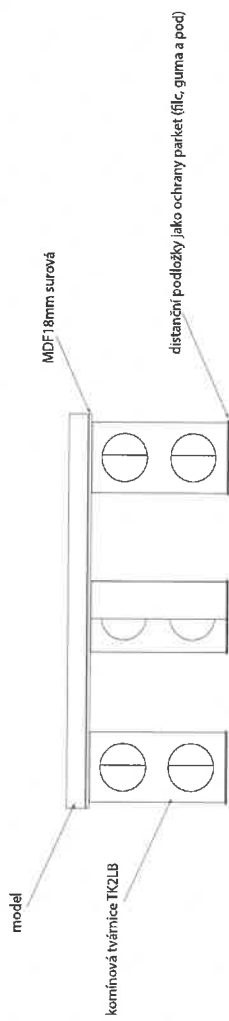

## podstavce

### varianta vitrýna - krásná fáze - 3 vedle sebe

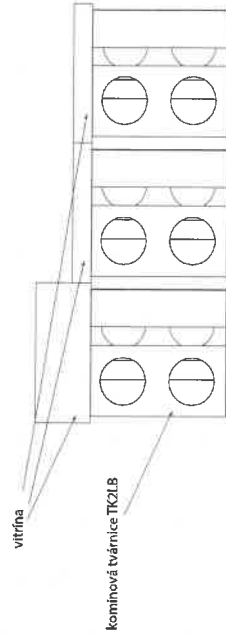

# soki D02

## půdorys

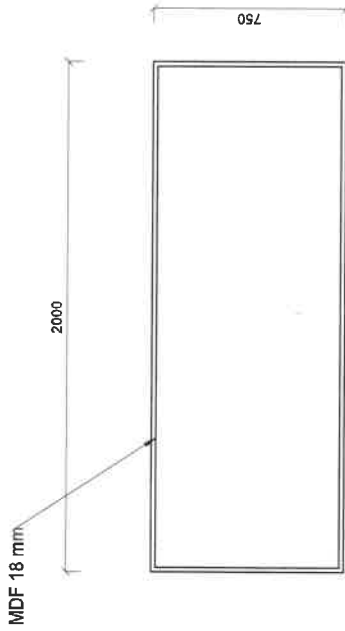

## pohled

vitřina typ akvarium,  
skla 8 mm lepená na silikon  
bez dna (vystavené  
přeměty budou stát na skle  
spodní vitřiny a po  
nainstalování touto vitřinou  
zaklopeny)

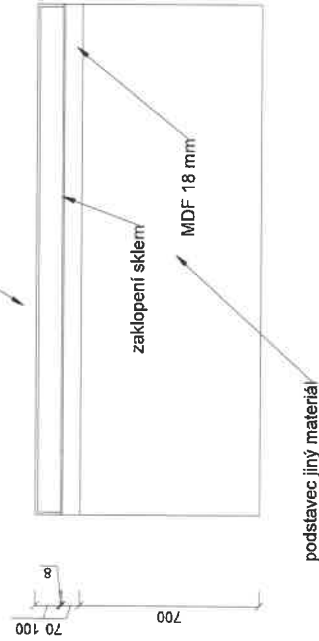

## řez příčný

vitřina typ akvarium,  
skla 8 mm lepená na silikon  
bez dna (vystavené  
přeměty budou stát na skle  
spodní vitřiny a po  
nainstalování touto vitřinou  
zaklopeny)

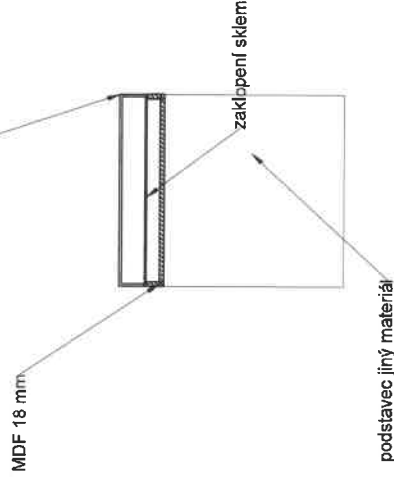

## pohled 2

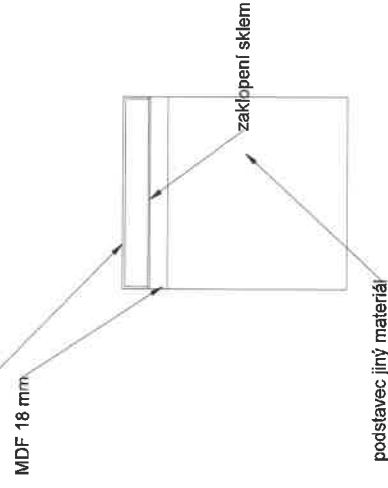

## detail zaklopení

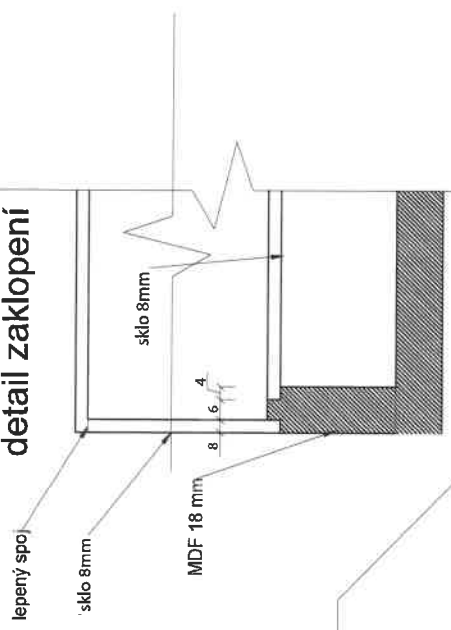

PROJEKT  
**PANELACI**

NÁZEV VÝKRESU  
VÝROBNÍ DOKUMENTACE PANELU D02

PROJEKTOVÁ FÁZE  
/

POZNÁMKA

DATA

10/2017

MĚŘÍTKO  
1:20

INDEX

ARCHITEKT

STANISLAV PECH  
720173999  
pech.ateiler@gmail.com

# PODST 01, 02 a 03 pouze jiné rozměry viz. výkaz

půdorys

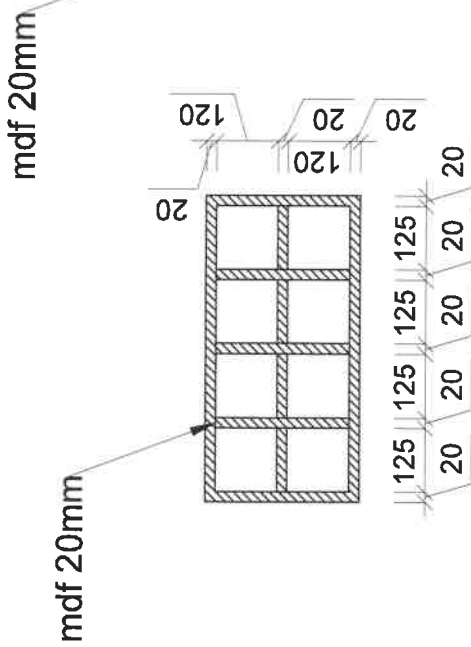

řez podélný

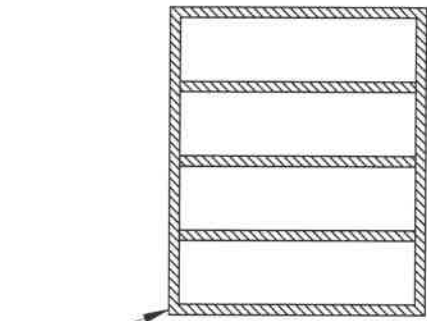

řez příčný

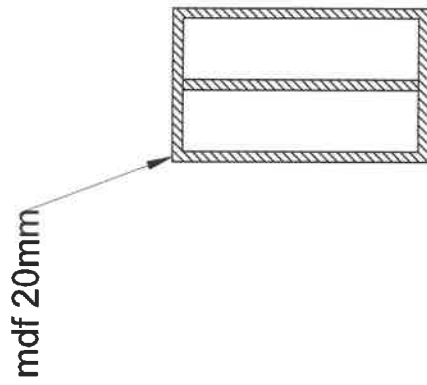

půdorys  
pohled

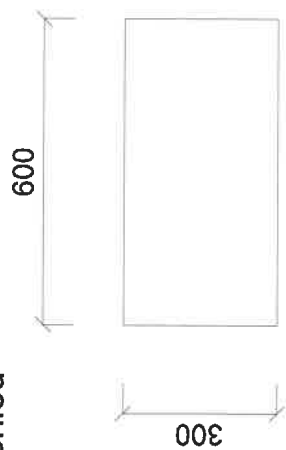

pohled 1

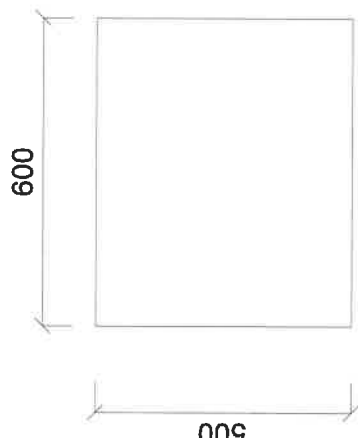

pohled 2

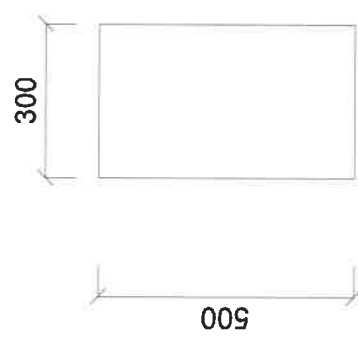

PANELACI	PROJEKT	NAZEV VÝROBU	VÝROBNÍ DOKUMENTACE PODST 01,02,03	ARCHITEKT	STANISLAV PECH
	OBJEDNATEL	PROJEKTOVA FÁZE	1	MĚŘITVO	1:10
ADRESA	POZNAMKA		DATA	10/2017	INDEX

# sokl K01

## řpūdorys

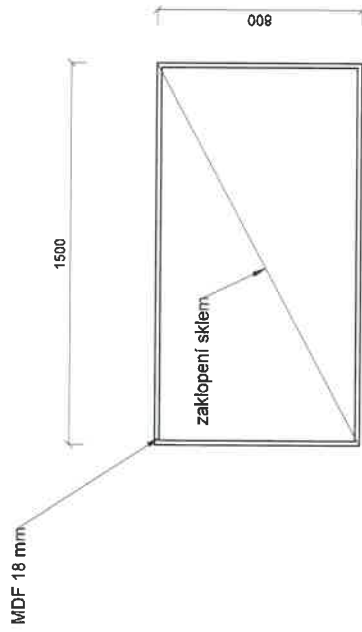

## detail zaklopení

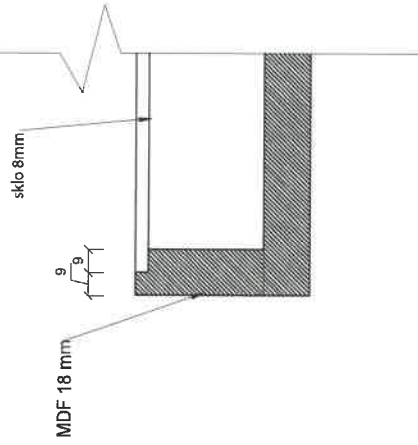

## pohled

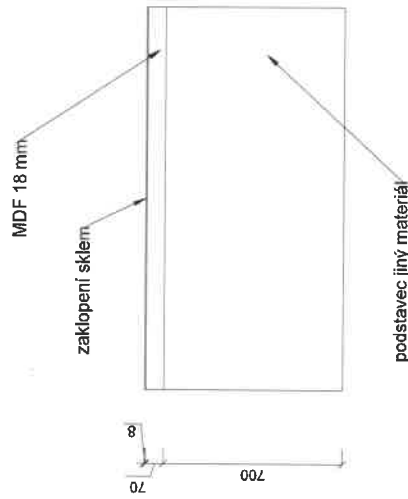

## řez pŕiřný

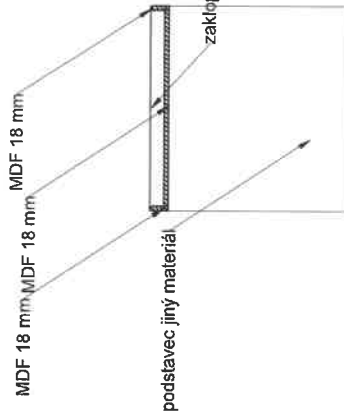

## pohled 2

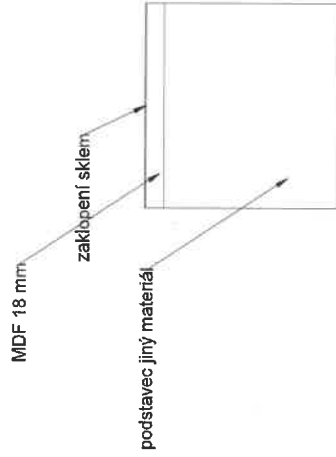

PROJEKT

# PANELACI

PRŪBĚH

OBJEMNĚL

ADRESA

NAZEV VÝROBU

VÝROBNÍ DOKUMENTACE K01

PROJEKOVÁ FÁZE

1

POZNÁMKA

DATUM

10/2017

MĚŘITVO

1:20

ARCHITKT

STANISLAV PECH

720173999

pech.atelier@gmail.com

INDEX



# sokl K01b

## řpúdorys

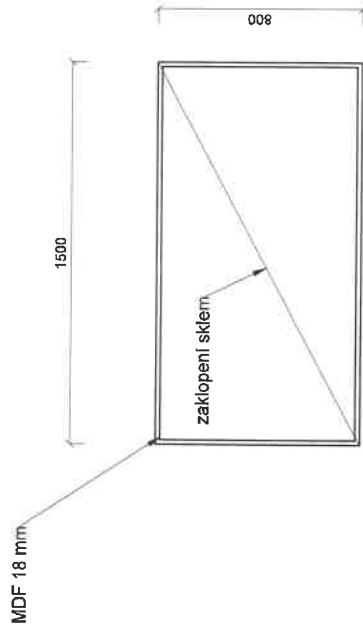

## pohled

vitrýna typ akvarium,  
skla 8mm lepená na silikon  
bez dna (vystavené  
přeměty budou stát na skle  
spodní vitrýny a po  
nainstalování touto vitrýnou  
zaklopeny)

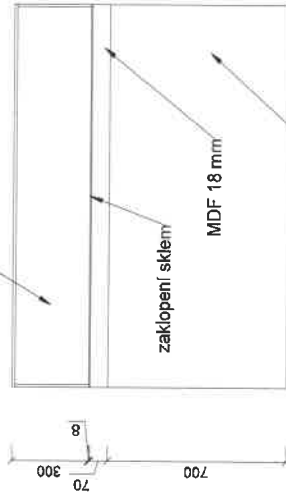

## řez příčný

vitrýna typ akvarium,  
skla 8mm lepená na silikon  
bez dna (vystavené  
přeměty budou stát na skle  
spodní vitrýny a po  
nainstalování touto vitrýnou  
zaklopeny)

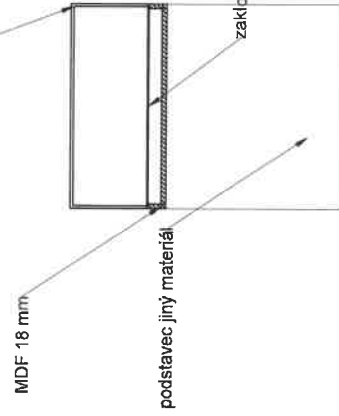

## pohled 2

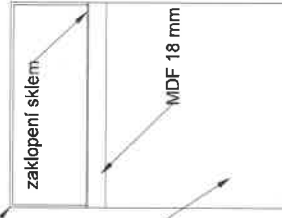

## detail zaklopení

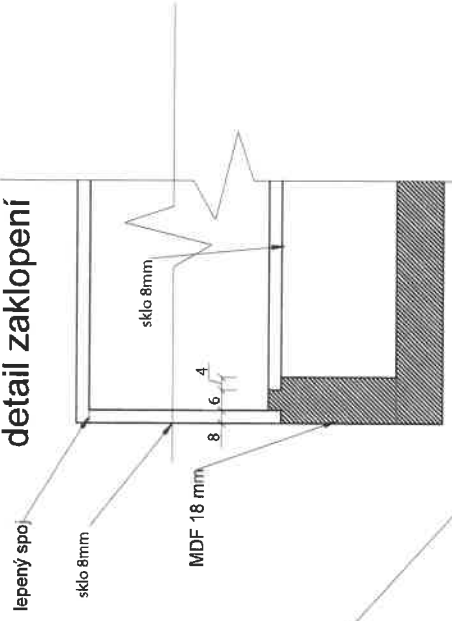

PROJEKT

**PANELACI**

PŘEDMĚT

OBJEDNATEL

ADRESA

NÁZEV VÝROBU

VÝROBNÍ DOKUMENTACE SOKLU K01b

PROJEKTOVÁ FÁZE

POZNAMKA

DATA

10/2017

MĚŘÍTKO

1:20

ABOUMENT

STANISLAV PECH  
720173999

pech.atelier@gmail.com

INDEX