

## Rámcová smlouva č. 155710737

Níže uvedeného dne, měsíce a roku smluvní strany:

### 1. Česká republika – Ministerstvo obrany, organizační složka státu

Se sídlem: Tychonova 1, 160 01 Praha 6  
Jejíž jménem jedná: ředitel Odboru nemovité infrastruktury – Sekce vyzbrojování a akvizic  
MO [REDACTED]  
Na adrese: náměstí Svobody 471/4, 160 01 Praha 6  
IČO: 60162694  
DIČ: CZ60162694

Adresa pro doručování korespondence:

Sekce vyzbrojování a akvizic MO  
Odbor nemovité infrastruktury  
náměstí Svobody 471/4  
160 01 Praha 6

(dále jen „kupující“)

a

### 2. VESNA INTERIORS, s.r.o.

Se sídlem: tř. Masarykova 1194, 698 01 Veselí nad Moravou  
Zapsaný: v obchodním rejstříku vedeném Krajským soudem v Brně oddíl C,  
vložka 31457  
Jednající: *Ing. Antonín Příkladský, jednatel*  
IČO: 25536699  
DIČ: CZ25536699

Adresa pro doručování korespondence: VESNA INTERIORS, s.r.o., tř. Masarykova 1194,  
698 01 Veselí nad Moravou

(dále jen „prodávající“)

uzavřely s použitím § 11 odst. 1 zákona č. 137/2006 Sb., o veřejných zakázkách (dále jen „ZVZ“) za účelem vybavení nových prostor vojenských útvarů a zařízení kancelářským nábytkem tuto rámcovou smlouvu (dále také „smlouva“).

## **I. Předmět smlouvy**

1. Prodávající se zavazuje dodat kupujícímu za podmínek stanovených touto rámcovou smlouvou nábytek, přičemž hlavní druhy nábytku, jejich parametry, cena a místa dodání jsou uvedeny v příloze č. 1 až č. 5 smlouvy (dále jen „zboží“).
2. Prodávající se zavazuje zboží dodat do jednotlivých míst plnění, vybalit a provést montáž.
3. Prodávající je povinen dodat zboží nové, nepoužité, funkční, v originálních obalech výrobce zboží, nerenovované, kompletní, zkompletované z dílů vyrobených ne dříve než v roce 2013. Prodávající je povinen obaly zboží po příjemce zboží odvézt a ekologicky šetrným způsobem zlikvidovat.
4. Kupující je oprávněn zaslat prodávajícímu písemnou výzvu k poskytnutí plnění dle této rámcové smlouvy (dále jen „výzva“). Kupující není povinen výzvu učinit.
5. Pokud prodávající akceptuje výzvu k plnění, zavazuje se tím dodat kupujícímu zboží za podmínek uvedených v rámcové smlouvě a ve výzvě k plnění, zejména s ohledem na konkrétní druh a množství zboží, požadovanou jakost ve smyslu odst. 3 tohoto článku a ve sjednaném čase. Spolu s tím se prodávající zavazuje na kupujícího převést vlastnické právo ke zboží.
6. Kupující se zavazuje řádně dodané zboží převzít a zaplatit prodávajícímu dohodnutou kupní cenu dle čl. III. odst. 1. rámcové smlouvy a konkrétního ustanovení příslušné výzvy.

## **II. Výzva k poskytnutí plnění**

1. Na základě výzvy k poskytnutí plnění poskytuje prodávající dílčí plnění z rámce sjednaného touto rámcovou smlouvou. Počet výzev k poskytnutí plnění je neomezený, celková cena plnění vzniklá součtem jednotlivých cen plnění sjednaných ve výzvách plnění však nesmí přesáhnout 86 000 000 Kč bez DPH.
2. Plnění zadávaná dle výzev jsou veřejnými zakázkami ve smyslu ZVZ a budou v souladu s ustanovením § 89 odst. 6 písm. a) ZVZ uzavírány postupem podle ustanovení § 92 odst. 1 písm. a) zákona.
3. Tato rámcová smlouva bude plněna na základě výzvy. Výzva musí obsahovat minimálně tyto náležitosti:
  - a) podrobnou specifikaci požadovaného plnění,
  - b) identifikační údaje kupujícího a prodávajícího,
  - c) místo a čas dodání požadovaného plnění,
  - d) osobu oprávněnou za kupujícího plnění převzít,
  - e) další požadavky na předmět plnění.
4. Výzvu je prodávající povinen ve lhůtě tří pracovních dnů od jejího obdržení písemně potvrdit. Písemné potvrzení je přijetím návrhu k uzavření smluvního vztahu a musí obsahovat minimálně tyto náležitosti:
  - a) identifikační údaje kupujícího a prodávajícího,
  - b) identifikaci výzvy, která je potvrzována,
  - c) označení osoby činící potvrzení, jež je oprávněna jednat jménem či za prodávajícího.

5. Výzvy i jejich potvrzení budou činěny výhradně písemně, přičemž pro účely této rámcové smlouvy se za písemný projev vůle považuje také zaslání faxem nebo na emailovou adresu uvedenou v záhlaví rámcové smlouvy.
6. V případě, že výzva nebude obsahovat uvedené minimální náležitosti, je prodávající povinen bezodkladně kupujícího na tuto skutečnost písemně upozornit. Kupující je poté povinen zaslat prodávajícímu ve lhůtě pěti pracovních dní novou výzvu a prodávající je povinen ve lhůtě tří pracovních dní od obdržení novou výzvu písemně potvrdit. Tyto lhůty počínají běžet od okamžiku obdržení písemného upozornění, resp. nové, řádné výzvy prodávajícímu.
7. V případě, že potvrzení výzvy nebude splňovat uvedené minimální náležitosti, má kupující povinnost na tuto skutečnost bezodkladně upozornit prodávajícího. Prodávající je poté povinen vystavit nové potvrzení ve lhůtě tří pracovních dnů od obdržení upozornění.

### III.

#### Cena za plnění dle výzev k plnění

1. Smluvní strany se ve smyslu zákona č. 526/1990 Sb., o cenách, ve znění pozdějších předpisů, dohodly na jednotkových kupních cenách zboží uvedených v příloze č. 2) smlouvy, respektive v příloze č. 5 ZD „Nákupní koš“, jejichž součet činí:

Celková kupní cena za zboží	
Kupní cena bez DPH	31.904.578,00,- Kč
DPH	6.699.961,38,- Kč
Cena včetně DPH	38.604.539,38,- Kč

2. Cena za dodávky zboží poskytované prodávajícím dle konkrétní výzvy k poskytnutí plnění bude odpovídat jednotkovým cenám uvedeným v nabídce prodávajícího předložené v rámci zadávacího řízení.
3. Prodávající prohlašuje, že cena za dodávku zboží dle konkrétní výzvy k poskytnutí plnění v sobě bude zahrnovat veškeré režijní náklady prodávajícího spojené s plněním dle této rámcové smlouvy a konkrétních výzev. Cena za dodávku zboží dle konkrétní výzvy k poskytnutí plnění bude cenou konečnou, nejvýše přípustnou a nemůže být změněna. V ceně za dodávku zboží dle konkrétní výzvy bude zahrnuto zejména:
  - a) doprava zboží do místa určeného kupujícím,
  - b) náklady na balení a označení zboží dle požadavků kupujícího,
  - c) clo a celní poplatky,
  - d) případná ekologická likvidace zboží a služby s ní spojené,
  - e) záruka a záruční servis v rozsahu stanoveném touto rámcovou smlouvou a konkrétní výzvou k poskytnutí plnění,
4. Cena zboží, resp. měrných jednotek uvedených v nabídce prodávajícího v rámci zadávacího řízení, bude upravena o případnou zákonnou procentní změnu DPH, a to ode dne nabytí účinnosti této změny.
5. Zboží nabízené prodávajícím v akcích běžným zákazníkům je prodávající povinen kupujícímu dodávat a účtovat za akční ceny, pokud jsou nižší, než ceny stanovené pro kupujícího v elektronickém katalogu.

### IV.

#### Místo a čas plnění

1. Místa plnění a osoby, které kupující v jednotlivých místech plnění pověřil k převzetí zboží (dále jen „příjemce“) budou uváděny v jednotlivých výzvách.

## V. Předání a převzetí zboží

1. Kupující je oprávněn zboží průběžně objednávat dle nákupního koše a dle aktuálního katalogu zboží, který prodejce dodá bezplatně kupujícímu v jednom vyhotovení na CD nebo DVD nosiči. Kupující může objednávat i zboží jako například kovový, dřevěný nebo jiný nábytek neuvedený ve vzorovém koši nebo elektronickém katalogu zboží prodejce. Tento nábytek může být vyráběn i na zakázku, přičemž prodávající provede ocenění tohoto nábytku popř. zaměření a konečnou cenu sdělí kupujícímu. Tento typ objednávaného zboží bude vždy odsouhlasován kupujícím. Konkrétní zboží, počet kusů a místo plnění budou uvedeny v jednotlivých výzvách.
2. O každé přejímce zboží (počet přejímek odpovídá počtu plnění) bude příjemcem a prodávajícím v jednotlivých místech plnění sepsán přejímací protokol s uvedením data provedení každé přejímky. V přejímacím protokolu (v počtu tří vyhotovení, z nichž každé má platnost originálu) prodávající uvede označení zboží, čitelné jméno a podpis, příjemce uvede též své čitelné jméno, podpis, razítko útvaru. Zjistí-li příjemce, že zboží trpí vadami nebo nebylo dodáno ve sjednaném množství, jakosti či čase, odmítne jeho převzetí s vyčtením vad. O takovém odmítnutí sepíše smluvní strany zápis.
3. Kupující je oprávněn převzít částečné plnění a pokud tak učiní, tato skutečnost bude vyznačena v přejímacím protokolu. Proávající je povinen zbývající část plnění dodat ve lhůtě, která bude vyznačena v přejímacím protokolu.
4. V případě, že kupující zboží neodmítne převzít i přes to, že má vady, uvede se tato skutečnost do přejímacího protokolu. Proávající je v takovém případě povinen odstranit vady nejpozději do deseti kalendářních dnů od převzetí zboží nebo v jiné lhůtě určené v přejímacím protokolu.
5. Před dodávkou zboží je prodávající povinen kupujícího informovat nejméně tři pracovní dny předem, a to písemně a telefonicky na kontakty uvedené v konkrétní výzvě k poskytnutí plnění. Kupujícímu sdělí zejména informace o:
  - a) dopravci zboží,
  - b) množství zboží,
  - c) datu odeslání zboží.
6. Dodávané zboží bude zabaleno způsobem obvyklým pro daný druh zboží s přihlédnutím k místu dodání zboží a způsobu přepravy tak, aby bylo zajištěno uchování, ochrana a jakost zboží a zboží bylo zajištěno proti poškození mechanickými a atmosférickými vlivy. Na obalu musí být vhodným způsobem vyznačen druh zboží a jeho množství, popř. další sjednané nebo obvyklé údaje.
7. Proávající se zavazuje spolu se zbožím dodat návody k použití, údržbě a ošetřování v tištěném formátu, v českém jazyce, a veškerou další dokumentaci a doklady.
8. Povinnost prodávajícího dle čl. I smlouvy je považována za splněnou provedením přejímky veškerého zboží příjemcem a prodávajícím v místech plnění dle přílohy č. 6 této smlouvy.
9. Při přejímce zboží vymezeného v článku X. odst. 9 smlouvy je prodávající povinen předložit při přejímce zboží Stanovisko vydané Úřadem pro obrannou standardizaci, katalogizaci a

státní ověřování jakosti o dodání katalogizačních dat. Které zboží je třeba katalogizovat, bude následně uvedeno v jednotlivých výzvách.

## VI.

### Fakturační a platební podmínky

1. Právo fakturovat vzniká prodávajícímu dnem řádného dodání zboží na základě výzvy.
2. Prodávající je povinen po vzniku práva fakturovat vystavit a doručit kupujícímu do 5 dnů originál daňového dokladu (dále jen „faktura“) za dodané zboží na dohodnutou smluvní cenu s rozepsáním jednotlivých položek podle § 29 zákona č. 235/2004 Sb., o dani z přidané hodnoty, ve znění pozdějších předpisů.
3. Kromě náležitostí v zákoně o dani z přidané hodnoty uvedených musí faktura obsahovat též následující údaje:
  - a) označení dokladu jako faktura,
  - b) číslo této rámcové smlouvy a konkrétní výzvy k plnění dle číslování kupujícího,
  - c) den vystavení, den odeslání a den (lhůta) splatnosti faktury,
  - d) příjemce a místo dodání zboží,
  - e) IČO a DIČ smluvních stran,
  - f) označení peněžního ústavu a čísla účtu, na který má být placeno,
  - g) počet příloh a razítko s podpisem prodávajícího,
  - h) ODBĚRATEL:  
Ministerstvo obrany – Česká republika  
Tychonova 1  
160 01 Praha 6

KONEČNÝ PŘÍJEMCE:  
Sekce vyzbrojování a akvizic MO  
Odbor nemovité infrastruktury  
náměstí Svobody 471/4  
160 01 Praha 6
4. Společně s fakturou je prodávající povinen předložit též tři originály přijímacího protokolu potvrzeného příjemcem.
5. Splatnost faktury činí 30 dnů od jejího doručení na adresu: Ministerstvo obrany – Sekce vyzbrojování, Odbor nemovité infrastruktury, náměstí Svobody 471/4, 160 01 Praha 6. V případě doručení faktury po 8. 12. daného roku do 28. 2 následujícího roku, je splatnost takové faktury stanovena na 60 dnů ode dne jejího doručení.
6. V případě, že faktura bude obsahovat nesprávné nebo neúplné údaje nebo náležitosti nebo k ní nebudou přiloženy požadované doklady, je kupující oprávněn ji do data její splatnosti vrátit prodávajícímu, aniž by se tím dostal do prodlení. Prodávající vrácenou fakturu opraví, eventuálně vyhotoví novou, bezvadnou. V takovém případě běží kupujícímu nová lhůta splatnosti dle čl. V. odst. 5 této rámcové smlouvy ode dne doručení opravené nebo nové faktury.
7. Pokud budou u dodavatele zdanitelného plnění shledány důvody k naplnění institutu ručení za daň podle § 109 zákona č. 235/2004 Sb., o dani z přidané hodnoty, ve znění pozdějších předpisů, bude objednatel při zasílání úplaty vždy postupovat zvláštním způsobem zajištění daně podle § 109 písm. a) tohoto zákona.

8. Zaplacením kupní ceny se rozumí odepsání částky z účtu kupujícího a její směrování na účet prodávajícího.
9. Kupující neposkytuje zálohové platby.

## VII.

### Práva a povinnosti smluvních stran

1. Prodávající je povinen při plnění této rámcové smlouvy postupovat s odbornou péčí, dodržovat obecně závazné právní předpisy, technické normy, podmínky této smlouvy a pokyny kupujícího.
2. Vlastnické právo ke zboží přechází z prodávajícího na kupujícího provedením přejímky zboží dle čl. IV smlouvy.
3. Nebezpečí škody na zboží přechází na kupujícího ve smyslu ustanovení § 2121 odst. 1 OZ provedením přejímky zboží dle čl. IV smlouvy.

## VIII.

### Záruční podmínky, odpovědnost za vady

1. Prodávající je povinen dodat zboží nové, nepoužité, funkční, v originálních obalech výrobce zboží, nerenovované, kompletní, zkompletované z dílů vyrobených ne dříve než v roce 2013. Zboží dále bude odpovídat druhu, jakosti a provedení dle podmínek stanovených touto rámcovou smlouvou, bude bez materiálových, konstrukčních, výrobních či vzhledových vad. Prodávající dále prohlašuje, že dodávané zboží netrpí žádnými právními vadami, tj. že ohledně zboží není veden žádný právní spor, jsou uhrazeny veškeré daně a jiné související poplatky a pokud prodávající není výrobcem dodávaného zboží, zaplatil za něj cenu sjednanou ve smlouvě, na základě níž dané zboží nabyl.
2. Prodávající je povinen obaly zboží po příjemce zboží odvézt a ekologicky šetrným způsobem zlikvidovat.
3. Prodávající poskytuje kupujícímu na zboží záruku za jakost a vlastnosti zboží, jež odpovídají předmětu a účelu této rámcové smlouvy, a to po dobu **24 měsíců** ode dne převzetí jednotlivých dodávek zboží. *Zárukou za jakost prodávající přejímá závazek, že zboží bude po dobu záruky způsobilé pro smluvený nebo obvyklý účel a že si zachová smluvené nebo obvyklé vlastnosti. Prodávající odpovídá za jakoukoliv vadu, která se na zboží v době záruky vyskytne.*
4. Zástupce kupujícího, to znamená pracovník jednotlivých nákladových středisek uvedených v příloze č. 5 smlouvy, je povinen u prodávajícího písemně uplatnit zjištěné vady zboží (reklamace) bez zbytečného odkladu poté, co je zjistil. Prodávající je povinen doručit své písemné vyjádření k reklamaci do 5 pracovních dnů od jejího doručení. Pokud během tohoto termínu nebude kupujícímu doručeno písemné vyjádření prodávajícího k reklamované vadě, platí, že prodávající uznává reklamaci v plném rozsahu.
5. Prodávající je povinen bezplatně odstranit reklamované vady, které uznal nebo ke kterým se nevyjádřil podle předchozího odstavce, nejpozději do 28 dnů ode dne doručení oznámení o reklamaci a vadného zboží prodávajícímu. V pochybnostech se má za to, že dnem doručení se rozumí třetí den od odeslání protokolu a vadného zboží kupujícímu. Způsob vyřízení reklamace určuje kupující.

6. Nebyla-li od okamžiku reklamace uplatnění reklamace uhrazena celá kupní cena, kupující není v prodlení s úhradou kupní ceny do doby vyřešení reklamace.

## **IX.**

### **Smluvní pokuty a úrok z prodlení**

1. V případě prodlení prodávajícího s dodáním zboží ve sjednaném termínu dle čl. IV. odst. 1 smlouvy je prodávající povinen zaplatit kupujícímu smluvní pokutu ve výši 0,2 % z ceny zboží, se kterým je prodávající v prodlení (minimálně však 500 Kč) za každý započatý den prodlení.
2. Za porušení povinností stanové v čl. II. odst. 4, 6 a 7 je prodávající povinen zaplatit smluvní pokutu ve výši 2 000,- Kč za každý jednotlivý případ a započatý den prodlení.
3. Za porušení povinností stanovené v čl. V. odst. 5 zaplatí prodávající jednorázovou smluvní pokutu ve výši 1 500,- Kč.
4. Za porušení povinností stanovené v čl. V. odst. 7 zaplatí prodávající smluvní pokutu ve výši 800,- Kč za každý započatý den prodlení.
5. Za porušení povinností stanovené v čl. VI. odst. 2 je prodávající povinen zaplatit smluvní pokutu ve výši 1 500,- Kč za každý jednotlivý případ a započatý den prodlení.
6. V případě prodlení prodávajícího s odstraněním vad zboží uplatněných v záruční době v termínu dle čl. VIII. odst. 5. smlouvy je prodávající povinen zaplatit kupujícímu smluvní pokutu ve výši 1 000,- Kč a to za každý započatý den prodlení.
7. V případě porušení povinností prodávajícího uvedené v čl. X. odst. 2. nebo odst. 3 smlouvy je prodávající povinen zaplatit kupujícímu jednorázovou smluvní pokutu ve výši 10 000,- Kč, a to za každé jednotlivé porušení.
8. Právo fakturovat a vymáhat smluvní pokutu a úrok z prodlení vzniká kupujícímu prvním dnem následujícím po marném uplynutí doby určené jako čas k plnění nebo dnem následujícím po porušení povinností prodávajícím a prodávajícímu prvním dnem následujícím po marném uplynutí lhůty splatnosti faktury.
9. Smluvní pokuty a úrok z prodlení jsou splatné do 30 dní ode dne doručení písemného oznámení o jejich uplatnění.
10. Smluvní strany se dohodly, že zaplacením smluvní pokuty není dotčeno právo na náhradu škody, a to i ve výši přesahující vyúčtovanou, resp. uhrazenou smluvní pokutu, a rovněž není dotčeno plnit řádně povinnosti vyplývající z této smlouvy.

## **X.**

### **Zvláštní ujednání**

1. Prodávající prohlašuje, že zboží není zatíženo právy třetích osob.
2. Prodávající není oprávněn v průběhu plnění svého závazku podle této smlouvy a ani po jeho splnění bez písemného souhlasu kupujícího poskytovat jakékoli informace, se kterými se seznámil v souvislosti s plněním svého závazku a podkladovými materiály v listinné či elektronické podobě, které mu byly poskytnuty v souvislosti s plněním závazku podle této smlouvy, třetím osobám (mimo subdodavatele). Poskytnuté informace jsou ve smyslu § 1730

OZ důvěrné.

3. Prodávající nesmí postoupit pohledávku nebo její část vyplývající z této smlouvy vůči kupujícímu třetí osobě bez předchozího písemného souhlasu kupujícího.
4. Zboží bude kompletováno ve vojenských (střežených) objektech se zvláštním režimem. Kupující je povinen poučit pracovníky prodávajícího, kteří budou provádět dodávku zboží, o podmínkách vstupu do objektu kupujícího a o pohybu na vyhrazeném místě. Prodávající se zavazuje, že tyto podmínky budou jeho pracovníci respektovat. Nedodržení těchto podmínek může být důvodem k vystavení zákazu vstupu do příslušných objektů kupujícího pro pracovníky prodávajícího, popř. zákazu vjezdu pro dopravní prostředky. Tímto není dotčena povinnost prodávajícího provést dodávku zboží.
5. Kupující se v případě splnění všech podmínek uvedených v čl. X. odst. 4. smlouvy zavazuje zabezpečit přístup pracovníků prodávajícího do prostorů, ve kterých bude kompletace zboží prováděna.
6. Prodávající odpovídá za to, že dodané zboží je způsobilé k užití v souladu s jeho určením, a že zboží odpovídá všem jeho požadavkům obecně závazných právních předpisů a českých a evropských norem ČSN a EN, zejména z hlediska technického, materiálového, bezpečnostního, požárního, hygienického, ochrany životního prostředí apod. Prodávající se zavazuje, že zboží bude splňovat veškeré požadavky uvedené v příloze č. 3 ZD.
7. Obě smluvní strany jsou povinny si bez zbytečného odkladu sdělit písemně veškeré skutečnosti, které se dotýkají změn některého z jejich základních identifikačních údajů nebo kontaktních údajů včetně právního nástupnictví.
8. Kupující je oprávněn, resp. stanoví-li tak právní předpis povinen, uzavřenou smlouvu zveřejnit na profilu Ministerstva obrany jako zadavatele a/nebo na internetových stránkách Ministerstva obrany.
9. Prodávající bere na vědomí, že zboží označené zkratkou „KAT“ uvedenou u zboží, které bude uváděno v jednotlivých výzvách k plnění bude předmětem katalogizace podle zákona č. 309/2000 Sb., o obranné standardizaci, katalogizaci a státním ověřování jakosti výrobků a služeb určených k zajištění obrany státu a o změně živnostenského zákona.
10. Prodávající se zavazuje, že umožní řádně provést katalogizaci, tj. že dodá Úřadu pro obrannou standardizaci, katalogizaci a státní ověřování jakosti (dále jen“ Úř OSK SOJ“) soubor povinných údajů pro katalogizaci (SPÚK) zpracovaných podle zák. č. 309/2000 Sb. na zboží uvedené v předchozím odstavci v podobě vyplněného elektronického formuláře umístěného na stránkách [www. Cz-katalog.cz](http://www.Cz-katalog.cz).
11. Na zboží vyrobené v ČR nebo v zemi, která neprovádí katalogizaci podle zásad Kodifikačního systému NATO (NCS) dodá prodávající návrh katalogizačních dat zpracovaných agenturou v podobě transakcí LNC podle § 13 a § 14 zák. č. 309/2000 Sb. Předložení návrhu katalogizačních dat je součástí plnění povinností dle této smlouvy a prodávající nemá nárok na úhradu nákladů spojených s vypracováním tohoto návrhu katalogizačních dat. Katalogizační doložka je přílohou č. 4 smlouvy a je její nedílnou součástí.



12. Vztahy mezi smluvními stranami se řídí právním řádem České republiky.
13. Ve smluvně výslovně neupravených otázkách se tento závazkový vztah řídí ustanoveními OZ.
14. Prodávající podpisem smlouvy uděluje podle zákona č. 101/2000 Sb., o ochraně osobních údajů, ve znění pozdějších předpisů, souhlas kupujícímu, jako správci údajů, se zpracováním jeho osobních a dalších údajů ve smlouvě uvedených pro účely naplnění práv a povinností vyplývajících z této smlouvy, a to po dobu její platnosti a dobu stanovenou pro archivaci.
15. Prodávající souhlasí s uveřejněním údajů v této smlouvě s výjimkou ustanovení, která obsahují utajované informace a obchodní tajemství.
16. Prodávající se zavazuje bezplatně poskytnout kupujícímu elektronický katalog zboží po každé jeho aktualizaci a souhlasí s jeho uveřejněním na vnitroresortních serverech MO.

## **XI.**

### **Zánik závazků**

1. Zánik závazků z této smlouvy se řídí příslušnými ustanoveními OZ.
2. Smluvní strany se dohodly, že podstatným porušením smlouvy ve smyslu ustanovení § 2002 odst. 1 OZ se rozumí i:
  - a) prodlení prodávajícího s poskytnutím plnění v termínu dle čl. IV. odst. 1. této rámcové smlouvy delší než 10 dní,
  - b) prodlení prodávajícího s odstraněním reklamované vady v termínu dle čl. VIII. odst. 3 této rámcové smlouvy delší než 5 dnů,
  - c) případ porušení povinnosti prodávajícího dle článku X. odst. 6. této rámcové smlouvy.

## **XII.**

### **Závěrečná ujednání**

1. Smluvní vztahy, které nejsou ve smlouvě upraveny, se řídí příslušnými ustanoveními OZ, zákonem č. 137/2006 Sb., o veřejných zakázkách, ve znění pozdějších předpisů a ostatními právními předpisy vztahujícími se k předmětu této smlouvy.
2. Smlouva je vyhotovena ve 2 stejnopisech, každý o 10 stranách. Každý stejnopis má platnost originálu. Jeden stejnopis obdrží kupující a jeden stejnopis obdrží prodávající.
3. Smlouva může být měněna či doplňována písemnými, oboustranně dohodnutými, vzestupně číslovanými dodatky, které se stávají její nedílnou součástí. Za změnu smlouvy se nepovažuje změna identifikačních nebo kontaktních údajů.
4. Je-li nebo stane-li se některé ustanovení smlouvy neplatné či neúčinné, nedotýká se to ostatních ustanovení, která zůstávají platná a účinná. Smluvní strany se v tomto případě zavazují dohodou nahradit ustanovení neplatné či neúčinné novým ustanovením platným či účinným, které nejlépe odpovídá původně zamýšlenému účelu ustanovení neplatného či neúčinného.
5. Smlouva nabývá účinnosti dnem jejího podpisu poslední smluvní stranou a její doba trvání se určuje do 31. 12. 2017 nebo do vyčerpání celkové ceny plnění stanovené v čl. II. odst. 1 této rámcové smlouvy.

6. Nedílnou součástí této smlouvy jsou následující přílohy:

Příloha č. 1 - Specifikace zboží

Příloha č. 2 - Nákupní koš

Příloha č. 3 - Enviromentální požadavky

Příloha č. 4 - Katalogizační doložka

Příloha č. 5 - Místa plnění, jednotlivá NS

V Praze dne

10. 6.

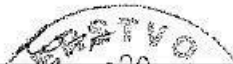

v PRAZE dne 10. 6. 2015



**PODROBNÁ SPECIFIKACE POŽADOVANÉHO ZBOŽÍ**

- 1) Skříň dřevěná 2 křídla na šaty 3.500,- Kč (2015 -10 ks, 2016 - 50 ks, 2017 - 50 ks)
    - rozměry (Š x V x H): 80cm x 185cm x 42 cm (+ - 5 cm)
    - v horní části jedna pevná police - pod horní polici skříň rozdělená příčkou na dva díly
    - v jednom dílu skříňe zespoda na horní polici výsuvná tyč na ramínka
    - v druhém dílu rovnoměrně rozložené 3 poličky
  
  - 2) Skříň dřevěná. 2 křídla policová 3.500,- Kč (2015 -10 ks, 2016 - 40 ks, 2017 - 50 ks)
    - rozměry (Š x V x H): 80cm x 185cm x 42 cm (+ - 5 cm)
    - 4 rovnoměrně rozložené police
  
  - 3) Skříň dřevěná 2 křídla + otevřené police 3.300,- Kč (2015 -10 ks, 2016 - 60 ks, 2017 - 60 ks)
    - rozměry (Š x V x H): 80cm x 185cm x 42 cm (+ - 5 cm)
    - výška dveří ve spodní části spodní skříňe 70 – 80 cm
    - v otevřené části skříňe 2 rovnoměrně rozložené police
    - v uzavřené části 1 police
  
  - 4) Skříňka 2 dveřová policová 2.500,- Kč (2015 -10 ks, 2016 - 50 ks, 2017 - 50 ks)
    - rozměry (Š x V x H): 80cm x 75cm x 42 cm (+ - 5 cm)
    - 1 police
  
  - 5) Skříňka 1dveřová policová 2.000,- Kč (2015 - 4 ks, 2016 - 5 ks, 2017 - 10 ks)
    - rozměry (Š x V x H): 40cm x 75cm x 42 cm (+ - 5 cm)
    - 1 police
- Korpusy skříňí budou z laminovaných dřevotřískových desek, půda a dno o tl. 22 - 25 mm, boky o tl. min. 18 mm záda z oboustranně laminovaných desek o tl. min. 8 mm, hrana ABS min. 2 mm, police z oboustranně laminovaných desek tl. min.18 mm, osazení dveří kvalitním kováním s doživotní zárukou. Skříň vybavena pouze madlem, bez možnosti uzamykání a součástí každé skříňe budou rektifikační nožičky
- 6) Blok zásuvkový 2.000,- Kč (2015 -10 ks, 2016 - 50 ks, 2017 - 60 ks)
    - ze stejného materiálu jako skříňe
    - 4 zásuvky
      - celková výška 60 cm, šířka 40 cm, hloubka 60 cm, (+ - 5 cm)
      - centrální zámek
      - madla
      - na kolečkách
  
  - 7) Stůl pod PC 3.000,- Kč (2015 -3 ks, 2016 - 10 ks, 2017 - 20 ks)
    - ergonomicky tvarovaný L, P
      - celková výška 75 cm, šířka 180 cm, hloubka v užší části 80 cm, v širší 120 cm, v ergonomicky tvarované (rohové) části 42 cm (+ - 5cm), tato hloubka musí být shodná s hloubkou skříňky
      - dřevěné podnoží s rektifikací
      - dřevěná příčka

- výsuv pro klávesnici
- kabelová průchodka pro svedení kabelů pod stůl

8) Stůl obdélníkový jednací nad 120 cm 3.200,- Kč (2015 -10 ks, 2016 - 60 ks, 2017 - 60 ks)

- stůl jednací
- celková výška 75 cm, šířka 160 cm, hloubka 80 cm, (+ - 5cm)
- 4 kovové nohy v černé barvě s výškovou rektifikací

Pracovní desky stůlů budou o síle 25 mm (+ - 5 mm) a budou opatřeny hranou ABS o síle min. 2 mm. Boky a příčka budou z plných desek o tl. 18 mm (+ - 5 mm) a opatřeny na vnitřní i vnější straně hranou ABS.

Barevné provedení nábytku: třešeň + možnost výběru z nabídky dodavatele. Nábytek bude rozměrově sladěný.

9) Stůl víceúčelový bez doplňků vz. 85 3.700,- Kč (Kč (2015 -50 ks, 2016 - 70 ks, 2017 - 100 ks)

základní rozměry : 1614x750x754 mm (ŠxVxH), levou část korpusu stolu tvoří čtyřzásuvkový kontejner, pravou část kontejner na PC, mezi kontejnery je výsuvná pracovní deska.

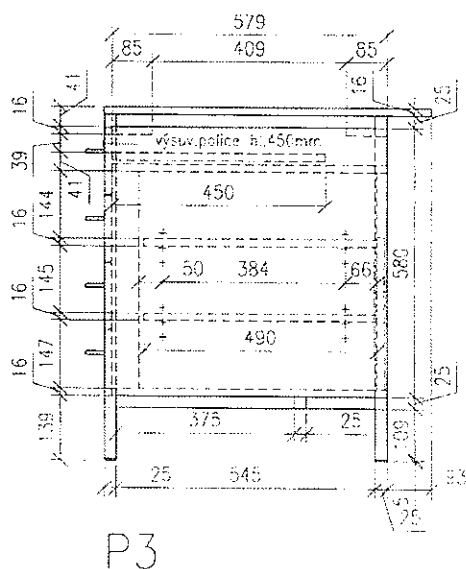
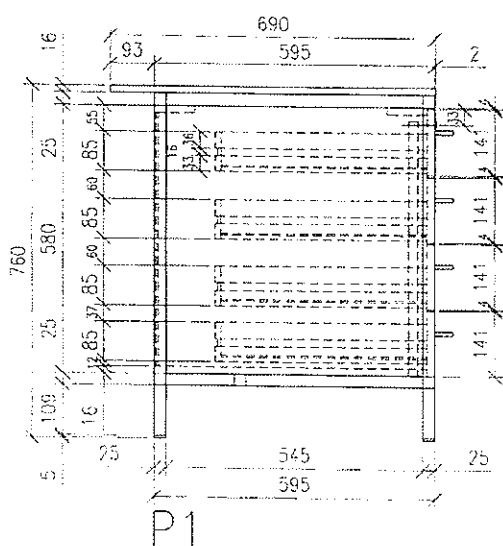

Víceúčelový stůl 1:10

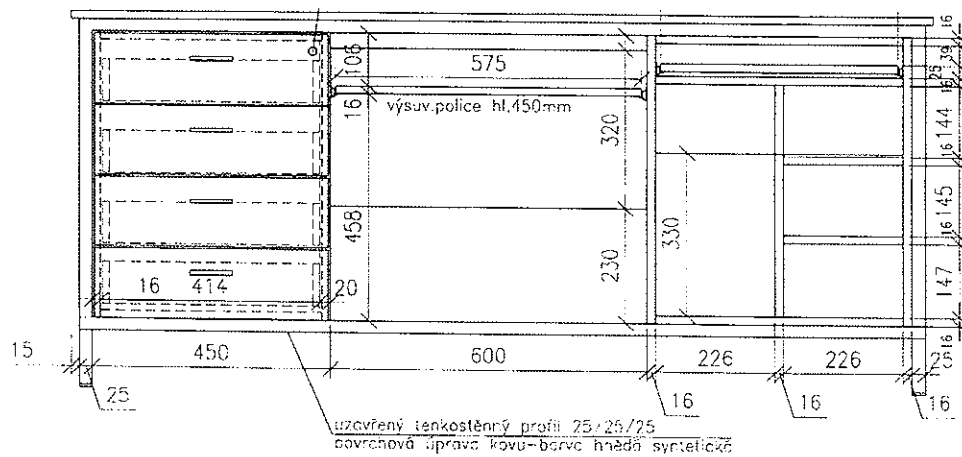

P2

Víceúčelový stůl 1:10

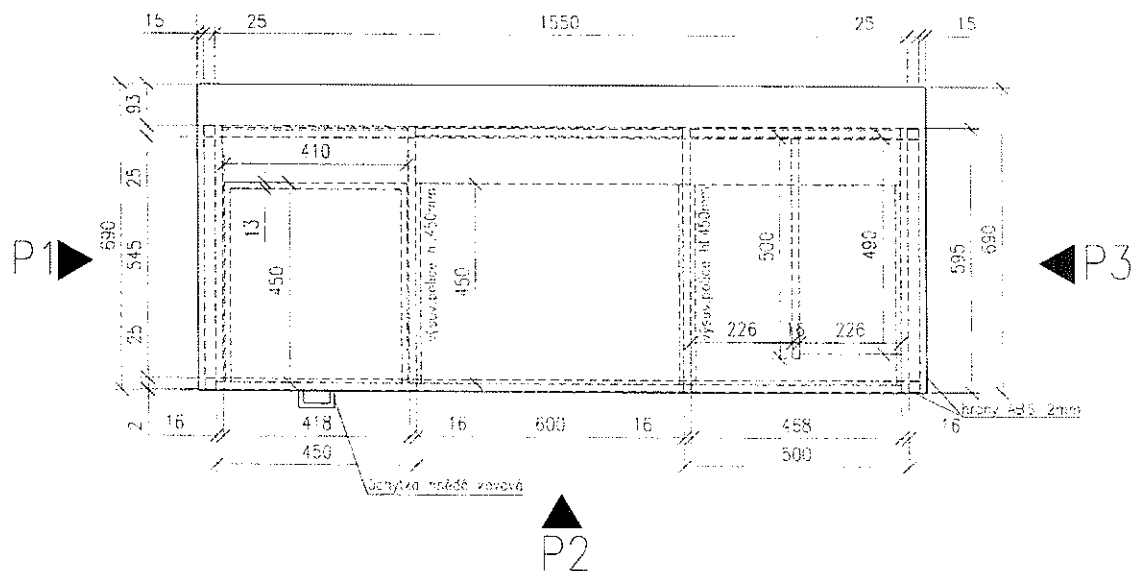

Víceúčelový stůl 1:10

10) Knihovna vzor 85 3.400,- Kč Kč (2015 -30 ks, 2016 - 40 ks, 2017 - 60 ks)  
 Rozměry 1000x1805x300/450 mm (ŠxVxH). Spodní část s dveřmi, opatřenými zámkem, uvnitř po celé šířce police s variabilní výškou usazení. Horní část obsahuje jednu pevnou 200 mm vysokou otevřenou polici a dvě police s variabilní výškou, zpevněné svíslou mezistěnou. Horní část je uzavíratelná dvěma posuvnými skly, usazenými ve vodící plastové liště. Obě části knihovny jsou spojeny spojovacími šrouby.



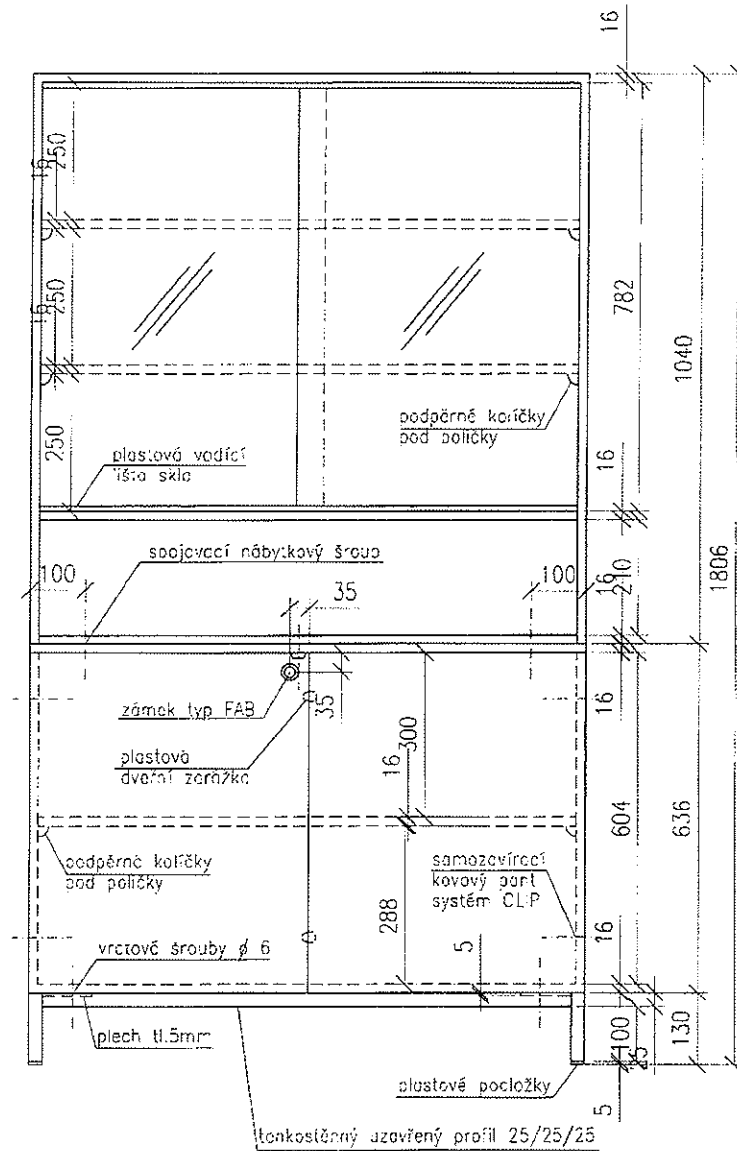

P2

Knihovna velká 1:10

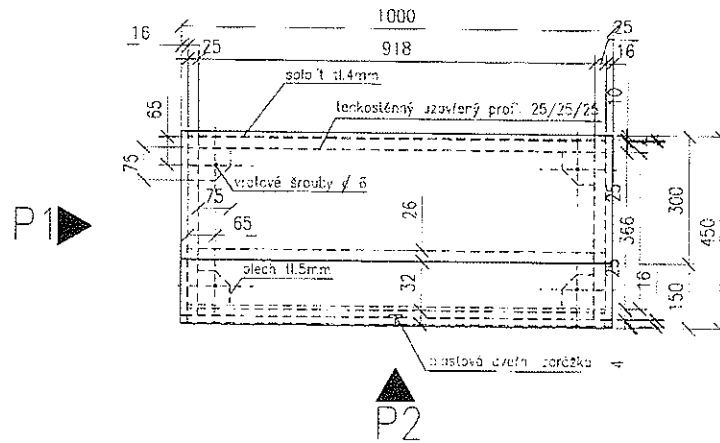

Knihovna velká 1:10

11) Skříň na spisy a šaty vz. 85 3.800,- Kč Kč (2015 -130 ks, 2016 - 150 ks, 2017 - 180 ks)  
 Rozměry 1200x1805x580 mm(ŠxVxH). V horní části po celé šíři skříňe police o výšce 200 mm, svislá mezistěna rozděluje skříň na část se šatní tyčí a část se čtyřmi policemi odsazenými na výšku 305 mm.



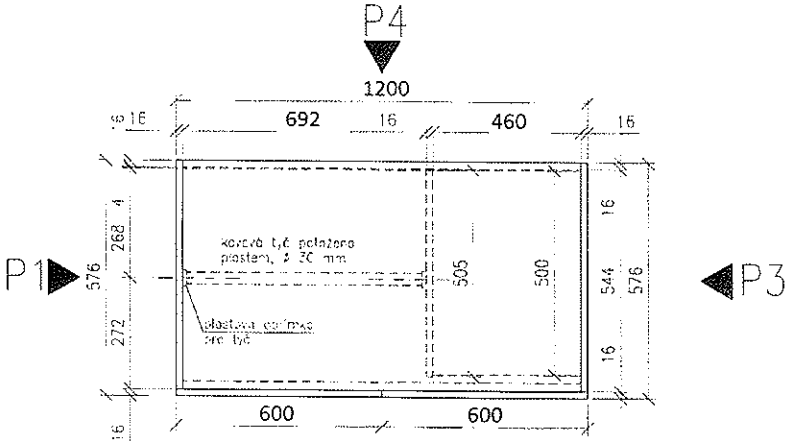

Skříň na šoty a spisy 1:10

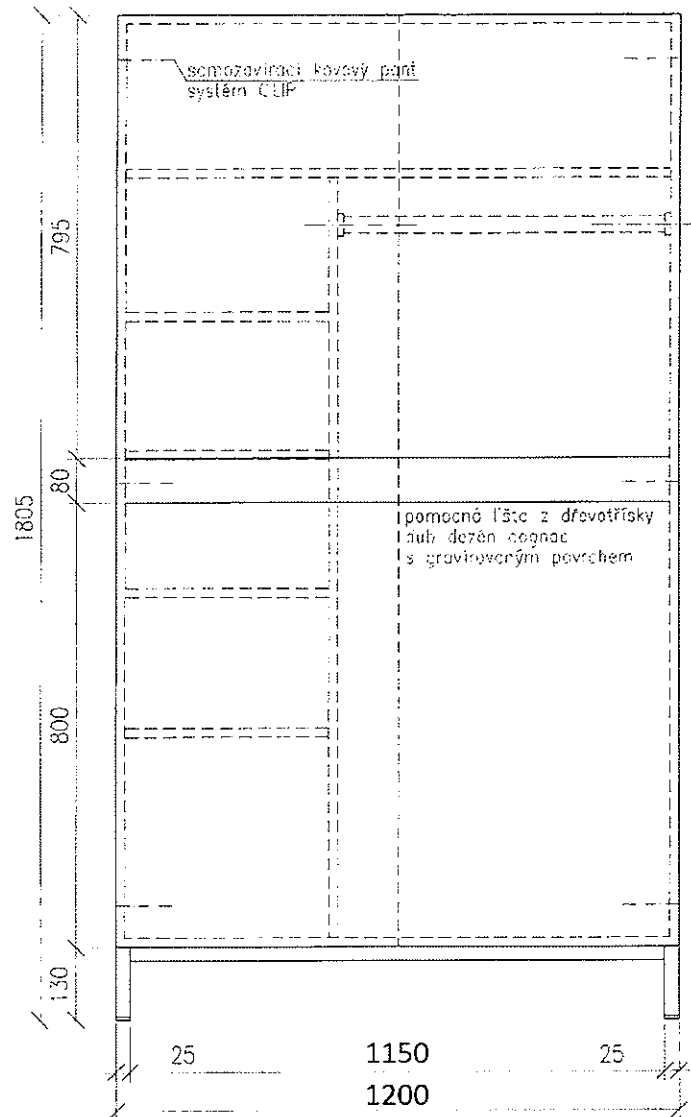

P4

Skříň na šaty a spisy 1:10

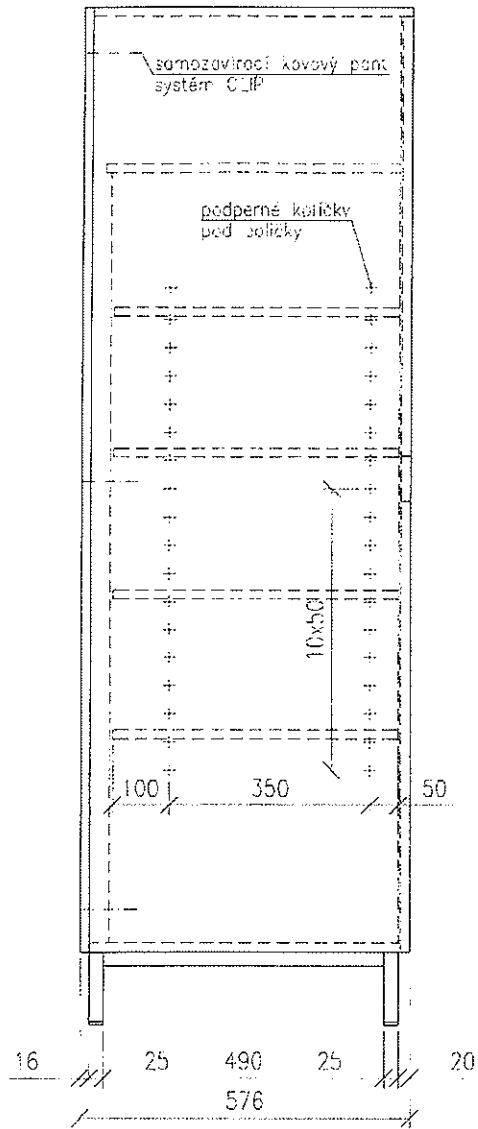

P3

Skříň na šaty a spisy 1:10

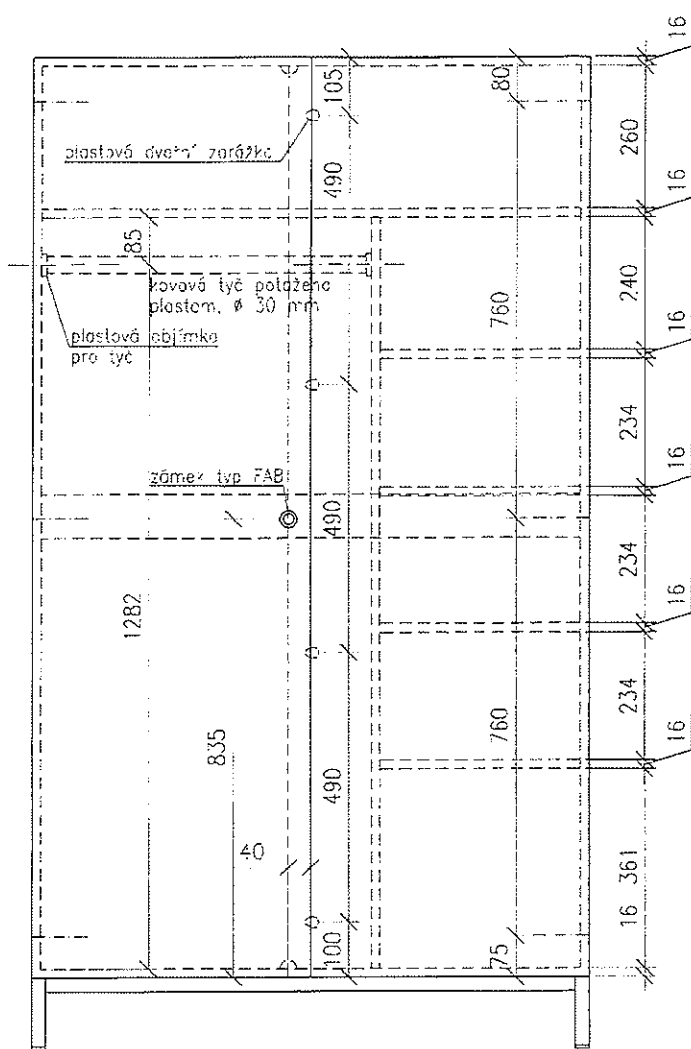

P2

Skříň na šaty a spisy 1:10

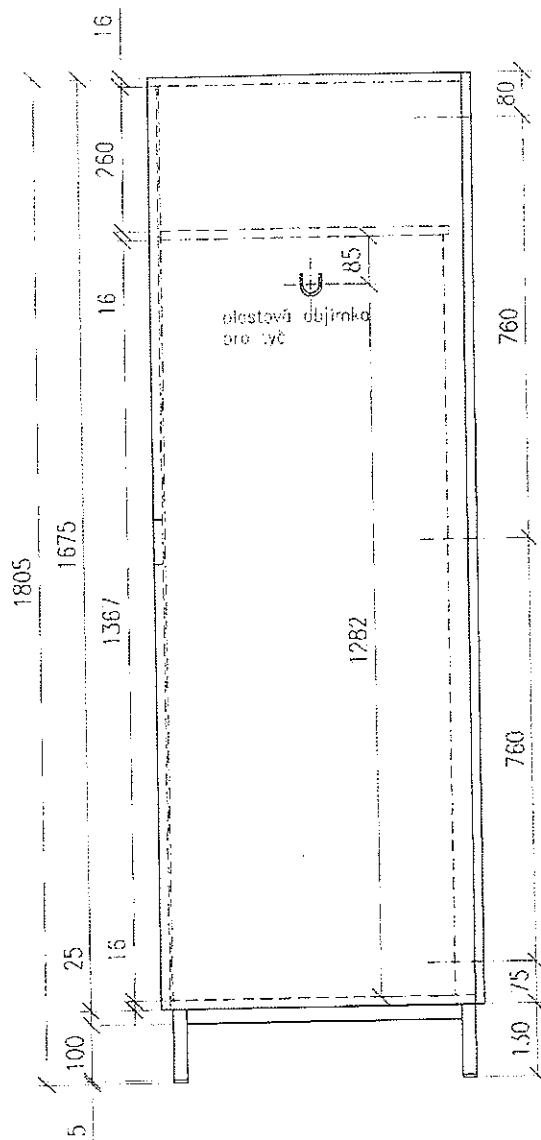

P1

Skříň na šaty a spisy 1:10

12) Skříň 2 dveřová na spisy vz. 85 3.900,- Kč Kč (2015 -60 ks, 2016 - 60 ks, 2017 - 60 ks)  
Rozměry 1200x1805x580 mm(ŠxVxH). Vertikální stěna dělí skříň na dvě poloviny, obě s  
pěti policemi odsazenými na výšku 305 mm.

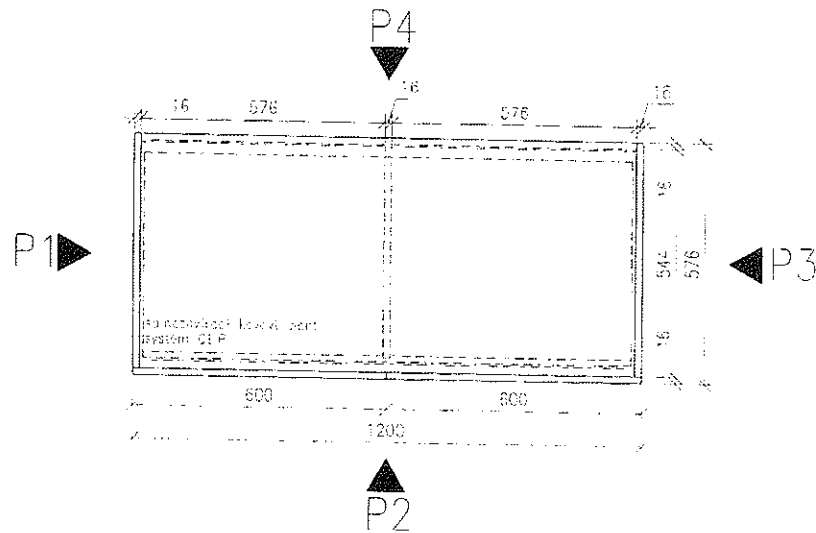

Skříň no spisy dvoudveřová 1:10

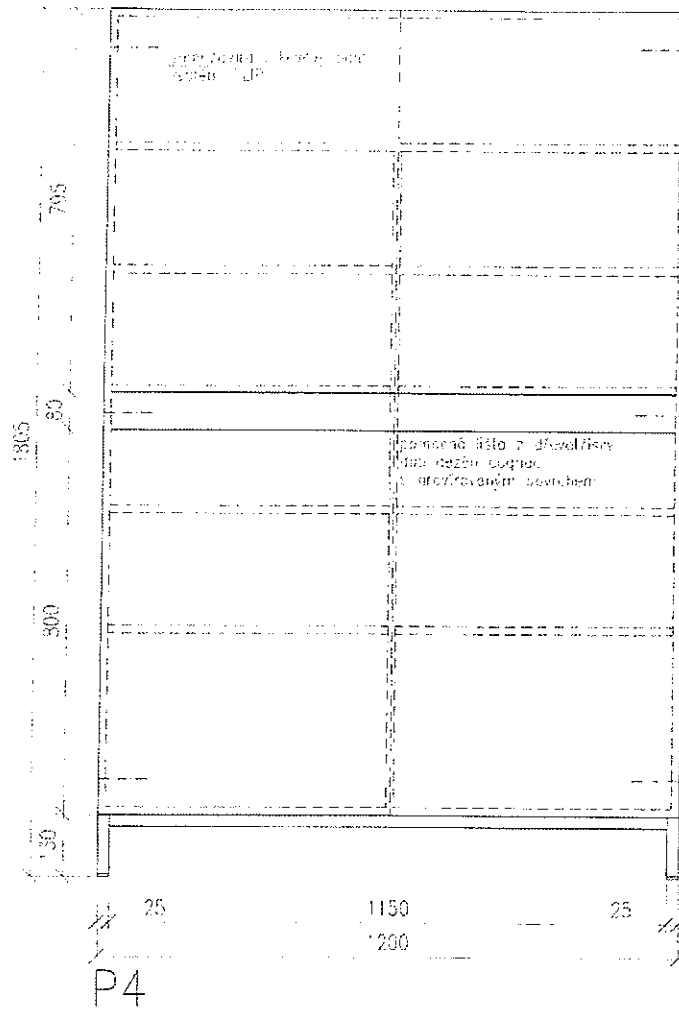

Skříň na spisy dvoudvřevá 1:10

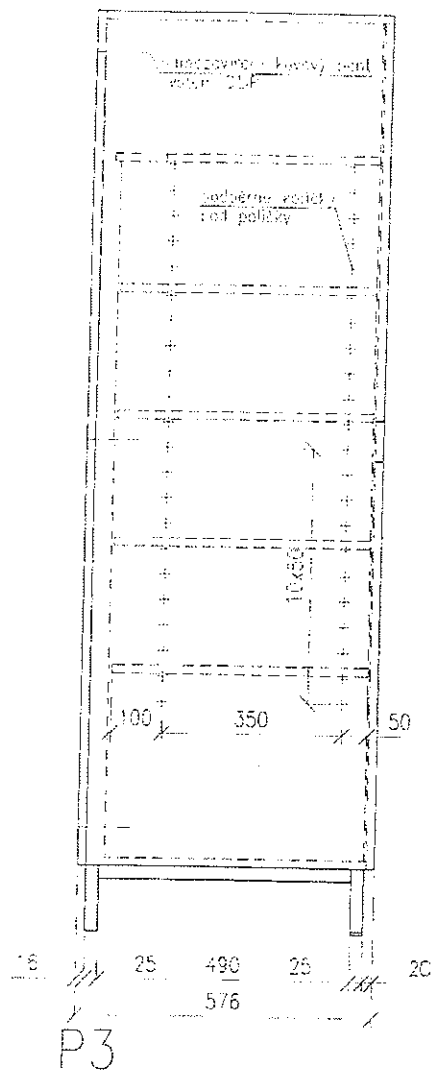

Skříň na spisy dvoudvřevá 1:10





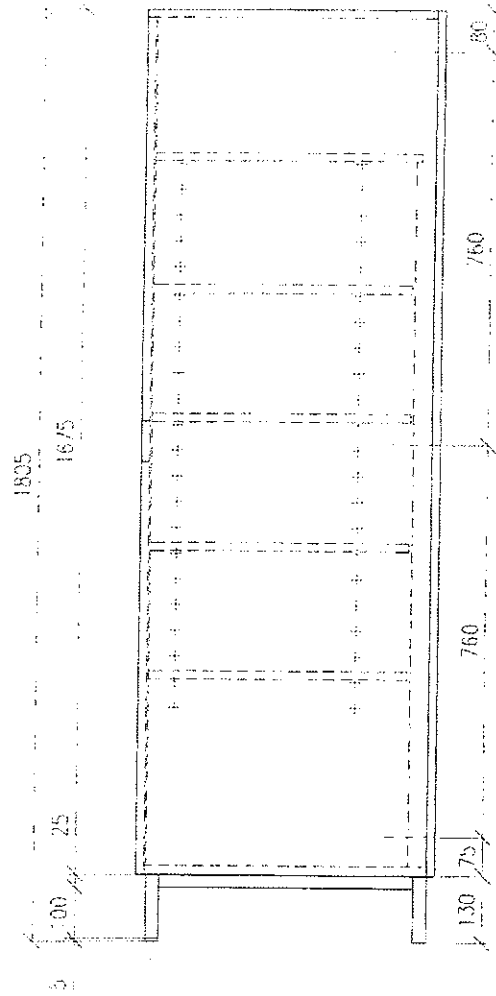

P1

Skříň na spisy dvoudveřová 1:10

13) Skříň 2 dveřová na šaty vz. 85 3.900,- Kč Kč (2015 -60 ks, 2016 - 80 ks, 2017 - 100 ks)  
Rozměry 900x1805x580 mm (ŠxVxH). Po celé šíři skříňe police a pod ní šatní tyč upevněná pomocí plastových úchytů.

### SKŘÍŇ NA ŠATY 2-DVEŘOVÁ

POHLED ČERNÝ

MATERIÁL L. TD TL. 16mm, PODNOŽ - KUV 25/25mm

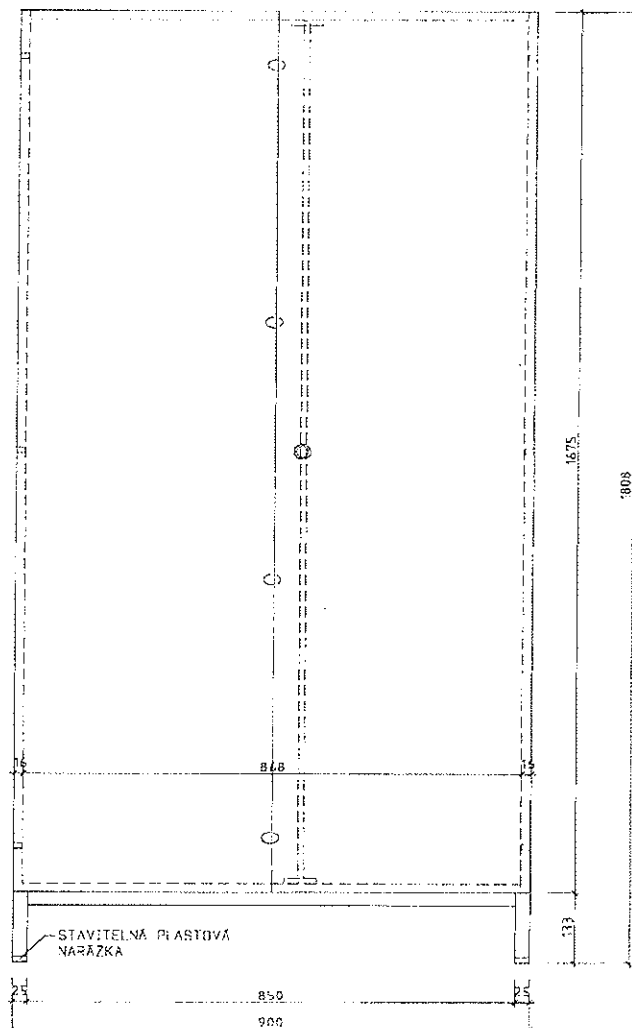

# SKŘÍŇ NA ŠATY 2-DVĚŘOVÁ

POHLED BOČNÍ

MATERIÁL LTD TL 10mm, PODNOŽ - KOV 25/25mm

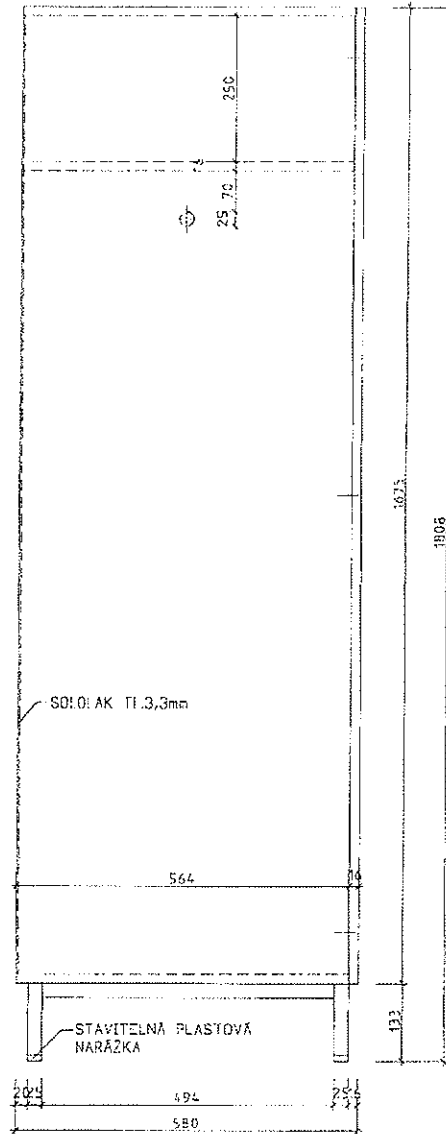

SKŘÍŇ NA ŠATY 2-DVEŘOVÁ  
PŮDCRYS

MATERIÁL LTO TL 16mm, POCNOZ - KDV 25/25mm

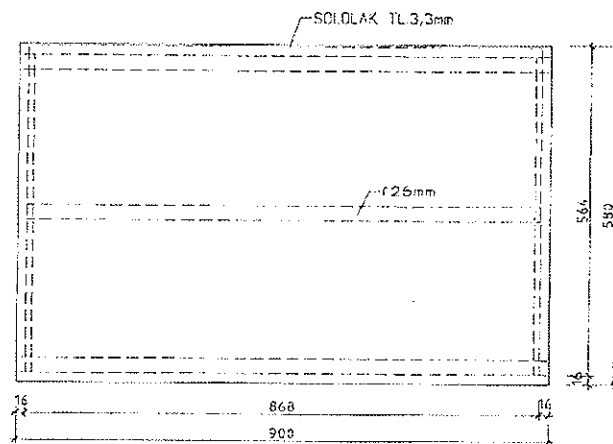

14) Stůl pod počítač vzor 85 3.000,- Kč Kč (2015 -40 ks, 2016 - 60 ks, 2017 - 80 ks)

### STŮL POD POČÍTAČ

MATERIÁL : HD E1, 16mm

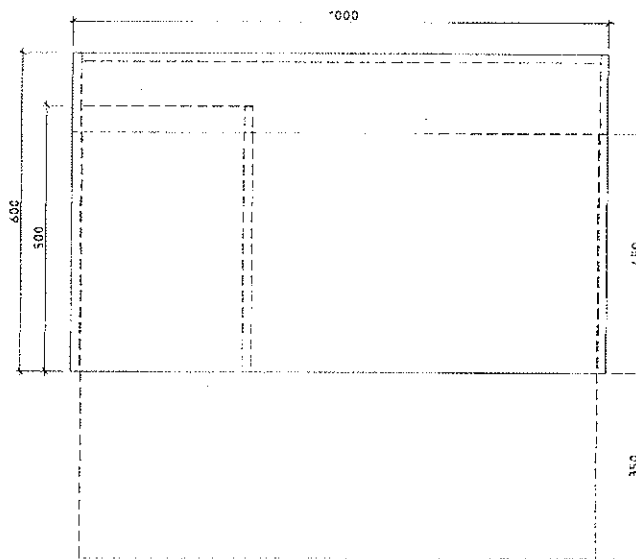
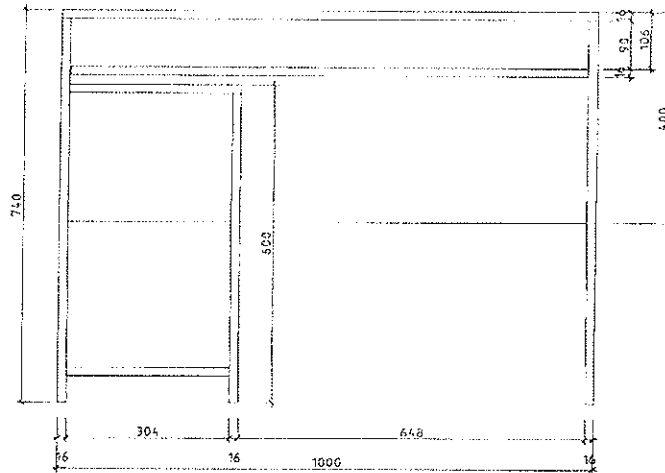

15) Stůl psací 2- stranný vz. 85 4.100,- Kč Kč (2015 -30 ks, 2016 - 50 ks, 2017 - 80 ks)

STŮL PSACÍ DVOUSTRANNÝ

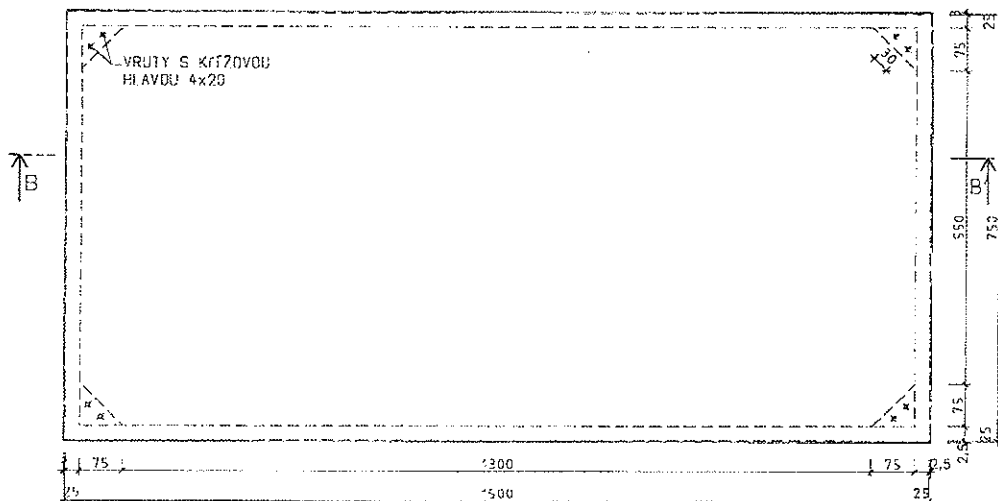
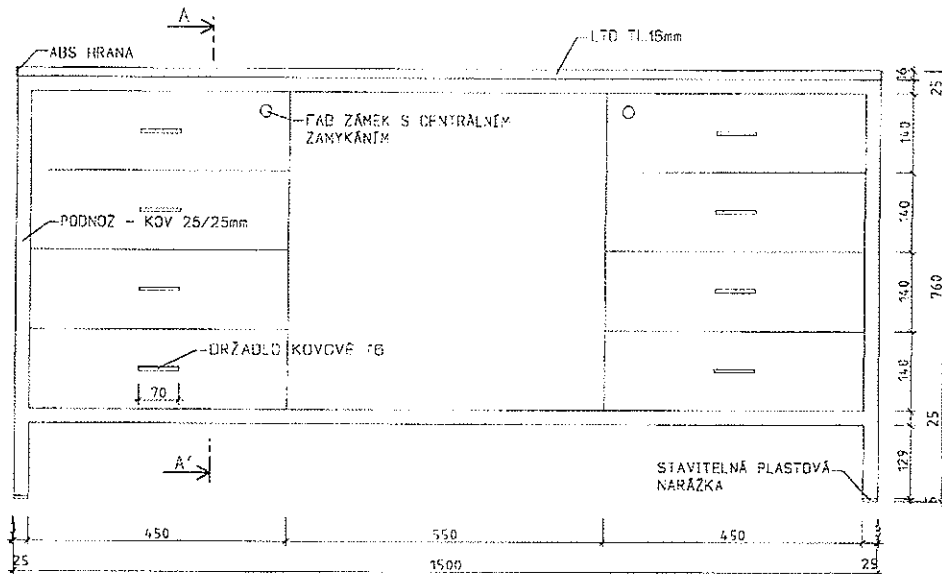

# STŮL PSACÍ DVOUSTRANNÝ

A - A'

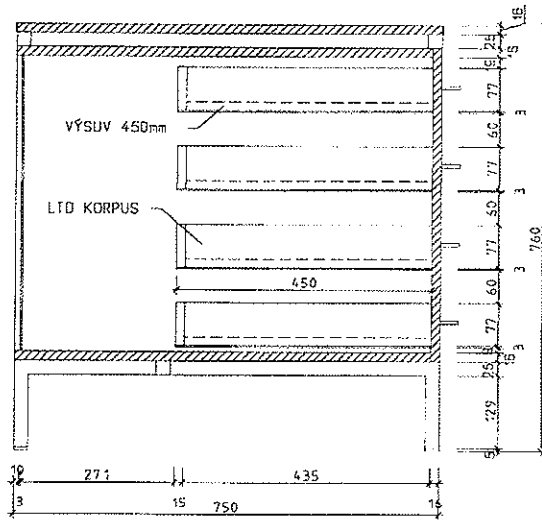

B - B'

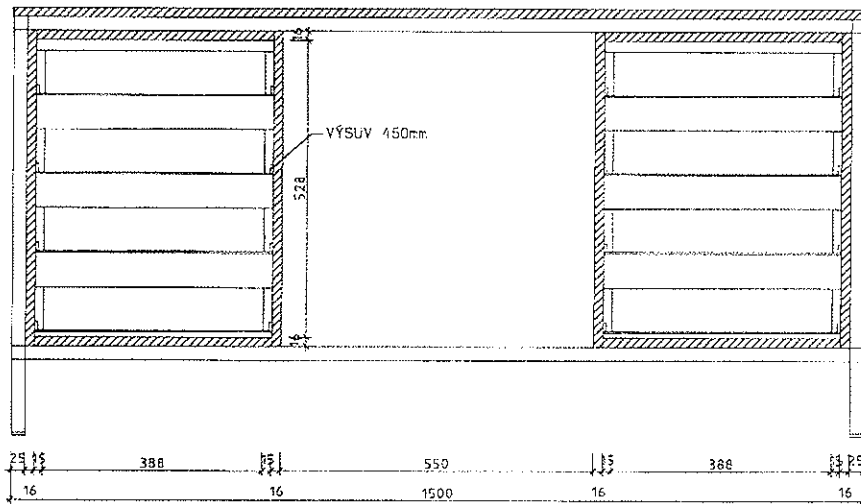



16) Stůl manipulační vzor 85 2.500,- Kč Kč (2015 -60 ks, 2016 - 80 ks, 2017 - 100 ks)

STŮL MANIPULAČNÍ

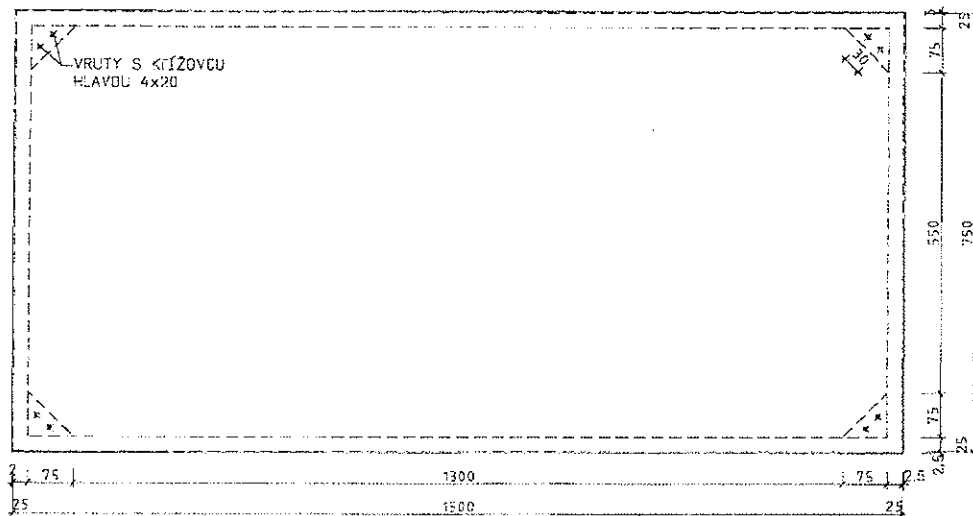
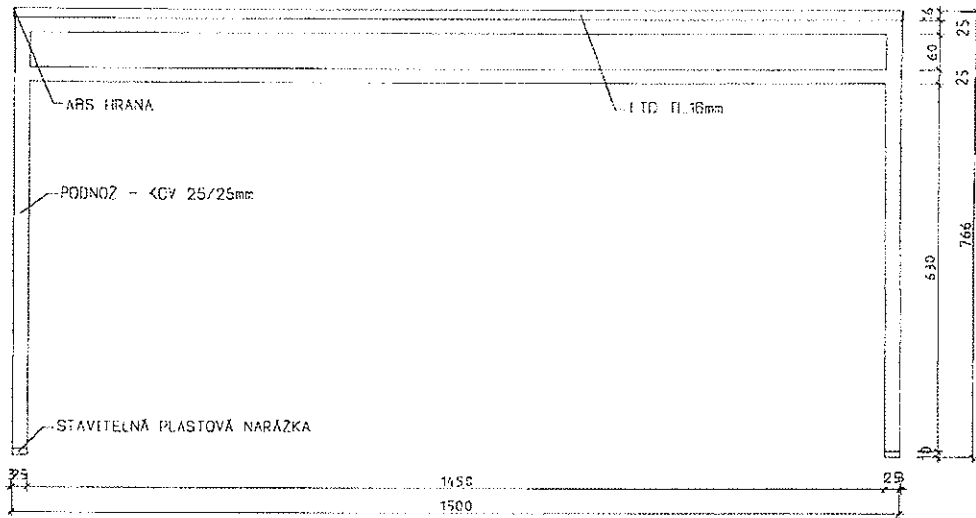

17) Stůl restaurační vzor 85 1.400,- Kč Kč (2015 -30 ks, 2016 - 40 ks, 2017 - 40 ks)

STŮL RESTAURAČNÍ

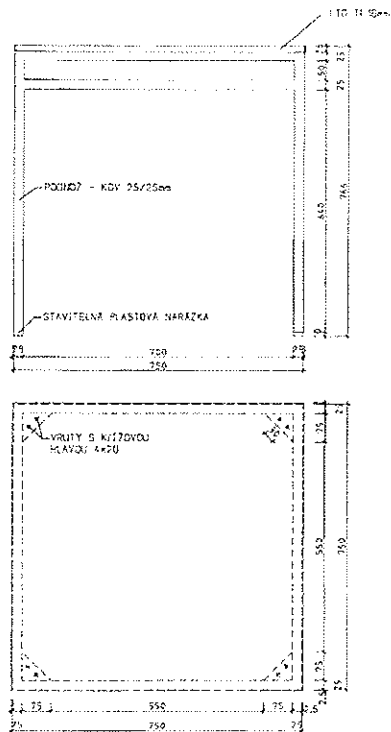

18) Stěna věšáková (bez zrcadla) vzor 85 1.700,- Kč Kč (2015 -10 ks, 2016 - 10 ks, 2017 - 10 ks)

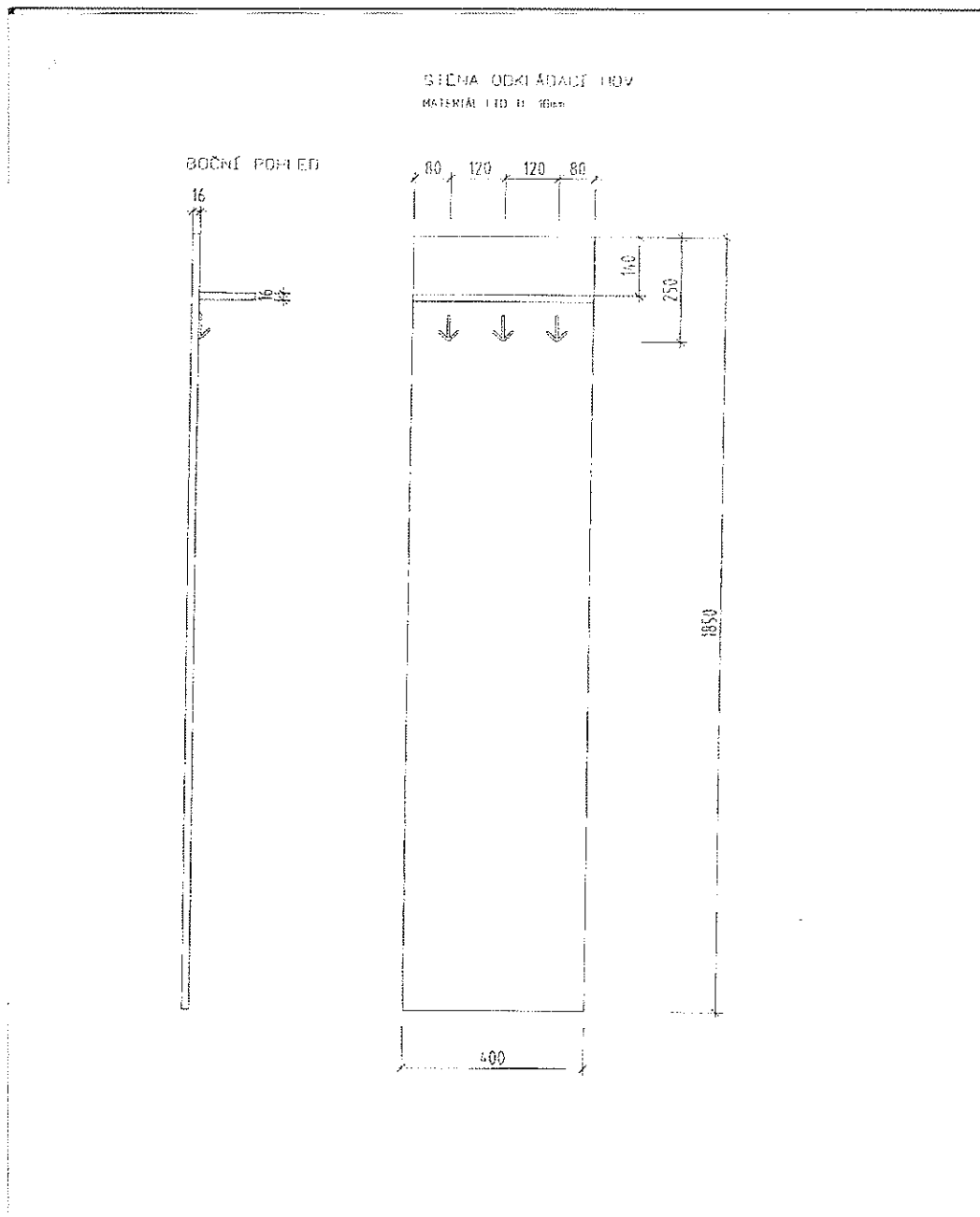

Kancelářský nábytek vzor 85 je vyroben z laminované dřevotřísky síly 16 mm, standardně v odstínu dub. Všechny hrany opatřeny hranovací páskou v barvě lamina. Pracovní desky a čelní strany zásuvek ohraňeny odolnou ABS hranou o síle 2mm. Záda korpusu a dna zásuvek jsou vyrobeny ze sololaku v odpovídající barvě, zasazena do polodrážky. Výsuvné pracovní desky a zásuvky jsou uloženy na kovových výsuvcích o délce 450 mm. Zásuvky jsou opatřeny kovovými úchytkami o rozteči 65 mm, uzamykatelné centrálním zámkem. Podnože stolů, skříní a knihoven jsou z profilové oceli 25x25x2,5 mm s povrchovou úpravou práškovou barvou RAL 8014 ukončené plastovými nárazkami. Dveře skříní jsou opatřeny nábytkovými naloženými panty. Skříně dvoudveřové jsou uzamykatelné rozvorovým zámkem, skříně

jednodvěřové, knihovny a nástavce zámekem s cylindrickou vložkou. Nemusí být typ FAB, který je uveden na výkresech.

U skříně na spisy a šaty a skříně na spisy dvoudvěřové na stranách 11 a 16, pohled P4 je uveden u pomocné lišty odstín dub koňak a uplatněn požadavek na gravírovaný povrch. Tyto požadavky nemusí být dodrženy, odstín lišty musí být stejný jako skříně a povrch nemusí být gravírovaný.

19 a 20) Skříně na šaty vzor 2003 a nástavec na skříně vzor 2003 (Skříně profesionála vzor 03)  
Skříně 10.000,- Kč Kč (2015 -200 ks, 2016 - 400 ks, 2017 - 600 ks)  
Nástavec 3.000,- Kč Kč (2015 -200 ks, 2016 - 400 ks, 2017 - 600 ks)

### Technický popis skříně pro profesionála vz.03

Skříně pro profesionála vz.2003 je určena pro vojáky z povolání, splňující požadavek na kompletní uložení výstroje a výzbroje. Nástavec je určen pro uložení invazního vaku. Tato skříně byla zkonstruována na základě požadavků a připomínek vojáků, kteří dosud prototypy užívají.

Konstrukce korpusu skříně:

Skříně je vyrobena z laminované dřevotřísky síly 18 mm, odstín olše šedá, lze ho přizpůsobit dle požadavků investora. Veškeré přední hrany jsou opatřeny odolnou ABS hranou, černé barvy, síly 2 mm. Dveřní panty jsou uchyceny skrz bok skříně a zajištěny metrickým šroubem se zápusťnou hlavou. Zadní část skříně částečně kryje sololak v bílé barvě, částečně LTD v barvě skříně kvůli stabilitě. Skříně je na podnoží z jacklu 25 x25 s povrchovou úpravou kofmaxit a stavitelnými narážkami.

Konstrukce korpusu nástavce:

Nástavec je vyroben z laminované dřevotřísky síly 18 mm, odstín lze přizpůsobit dle požadavků investora. Veškeré přední hrany jsou opatřeny odolnou ABS hranou, černé barvy, síly 2 mm. Dveřní panty jsou uchyceny skrz bok skříně a zajištěny metrickým šroubem se zápusťnou hlavou. Zadní část nástavce kryje sololak v bílé barvě. Nástavec je spojen se skříní spojovacími šrouby.

Vnitřní konstrukce skříně:

Skříně odvětrávají 2 páry větracích mřížek z PVC, umístěné v širší části skříně. Trezorek lze zvolit plechový nebo dřevěný dle přání zákazníka. Šuplíky jsou uloženy na kuličkových výsuvech délky 450 mm. V prostoru na boty je volně ložený rošt na nečistoty z bot. V této části je také výklopná sedačka na posazení uživatele při nazouvání. Skříně je zamykaná třicestným cylindrickým zámekem se zarážkou.

Vnitřní konstrukce nástavce:

Nástavec je tvořen pouze výše popsaným korpusem bez police. Nástavec je uzamykatelný cylindrickým zámekem.

Skříně a nástavce mají připravené boční otvory pro spojení do řady, všechny použité zámky na jedné skříně mají univerzální klíč.

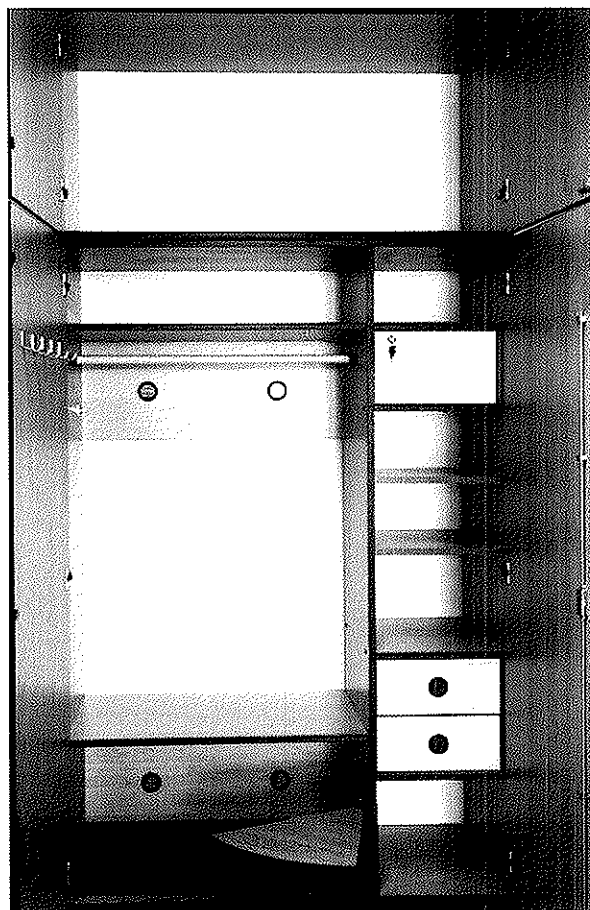
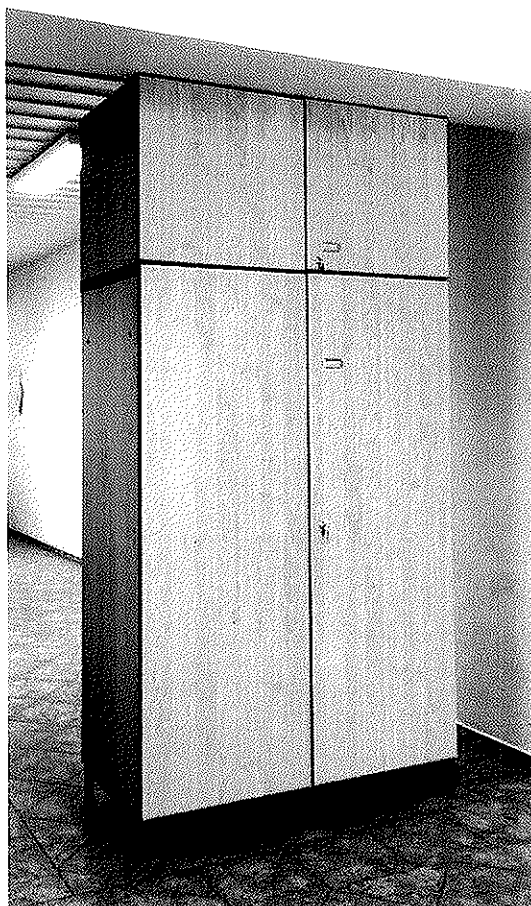

# SKŘÍN PRO PROFESIONÁLA

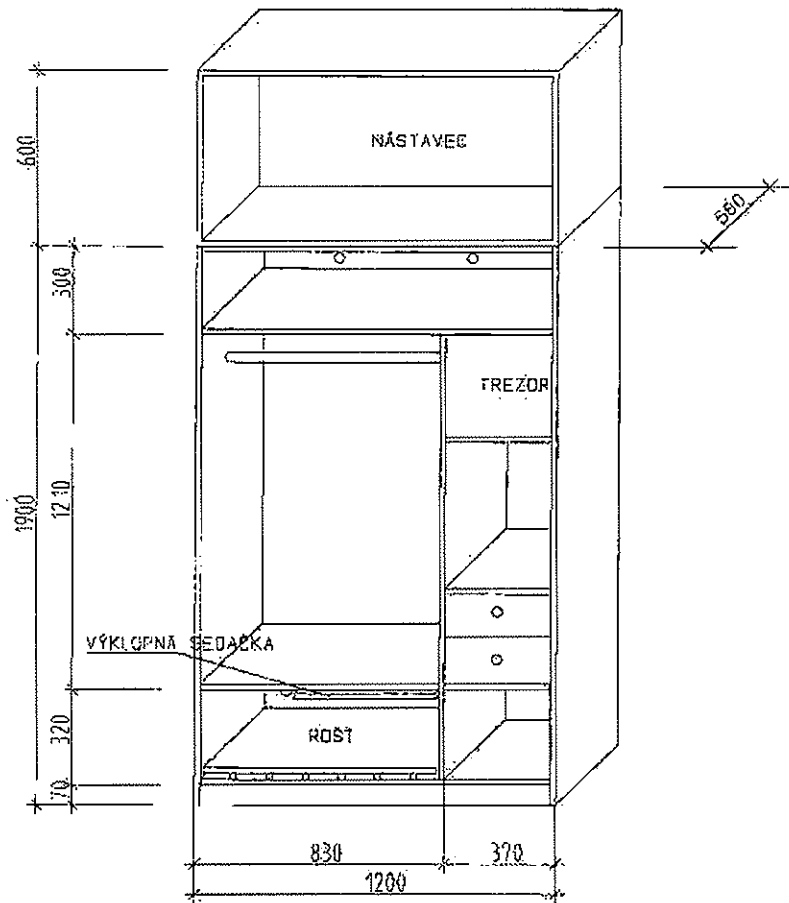

SKŘÍŇ PROFESIONÁLA VZOR 03

ČYLINE PCHUCO

460 1 10

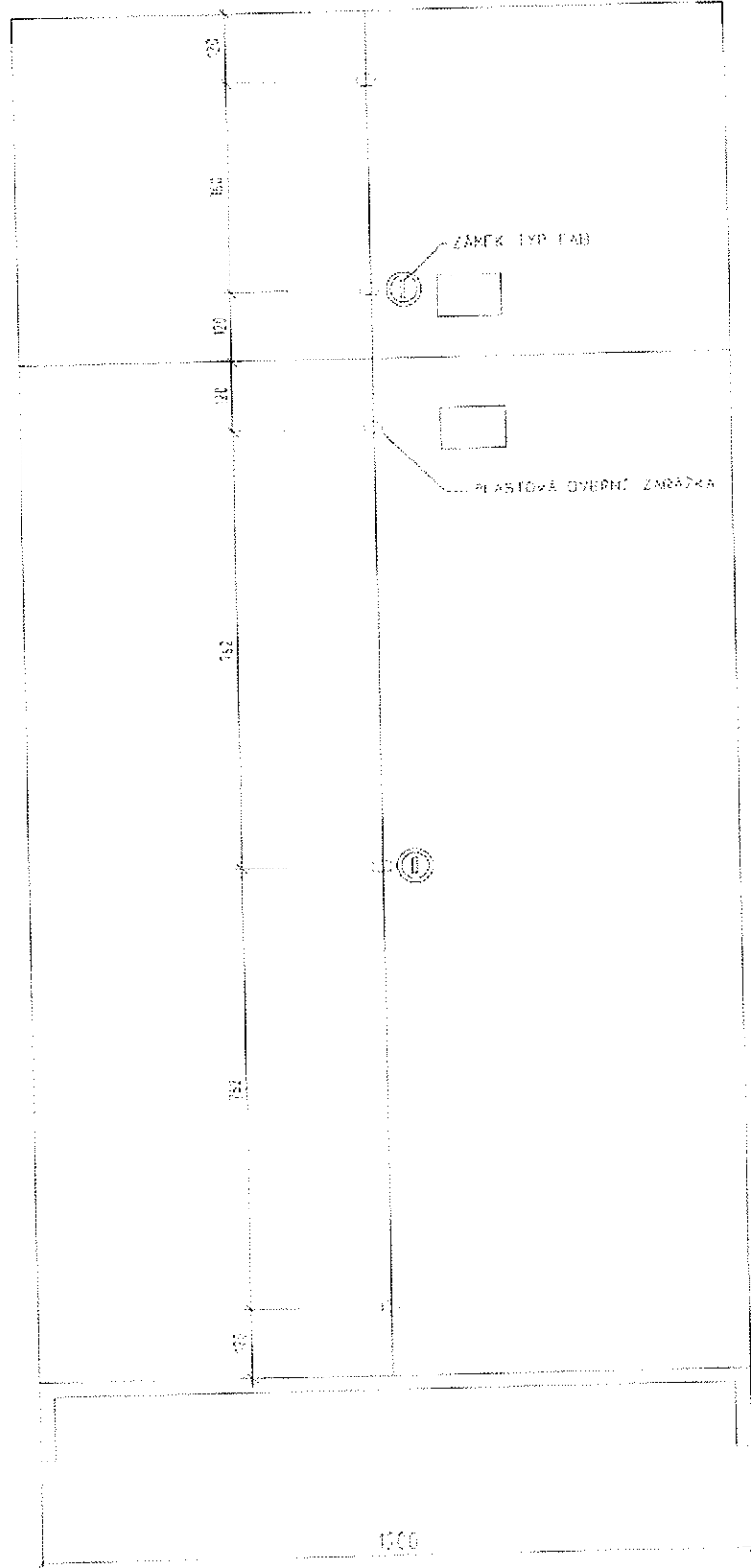

1000

SKŘÍŇ PROFESIONÁLA VZOR D3

ABSTRAKT 2/2

KFP 1.1.0

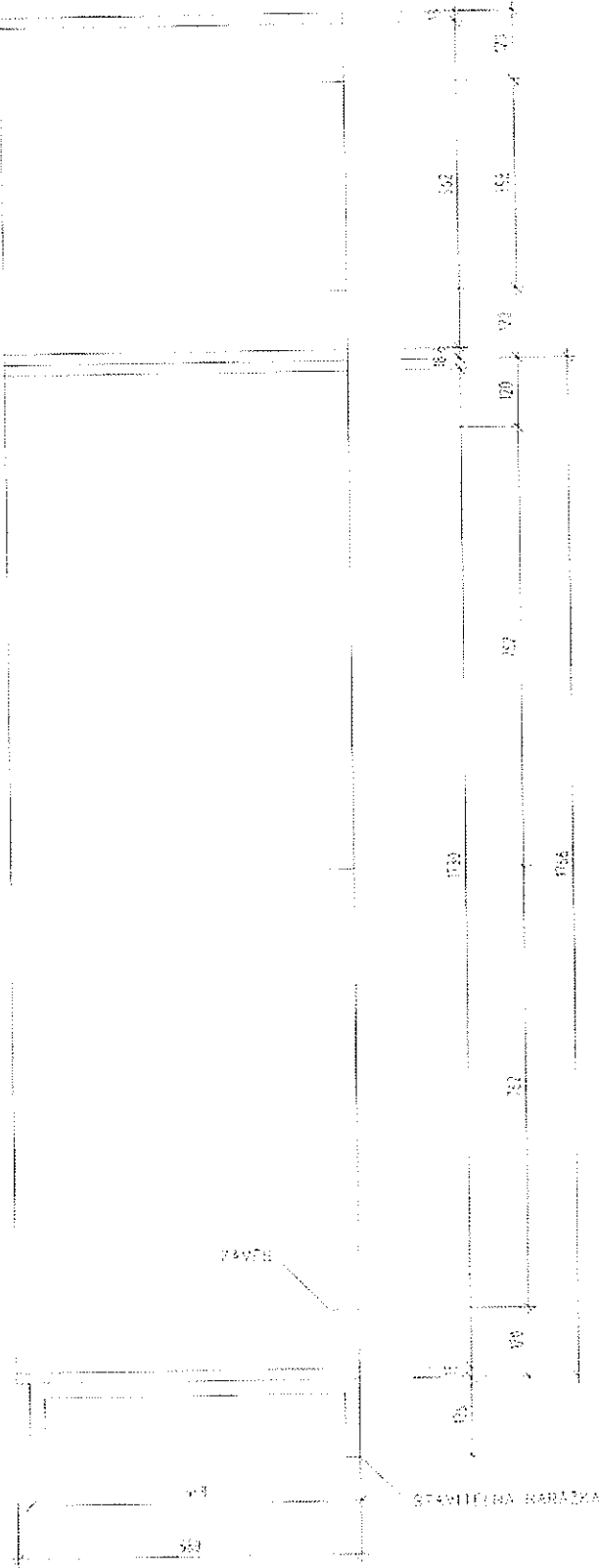



# NĀSTAVEC SKRĪNĚ PROFESIONĀLA VZOR 03

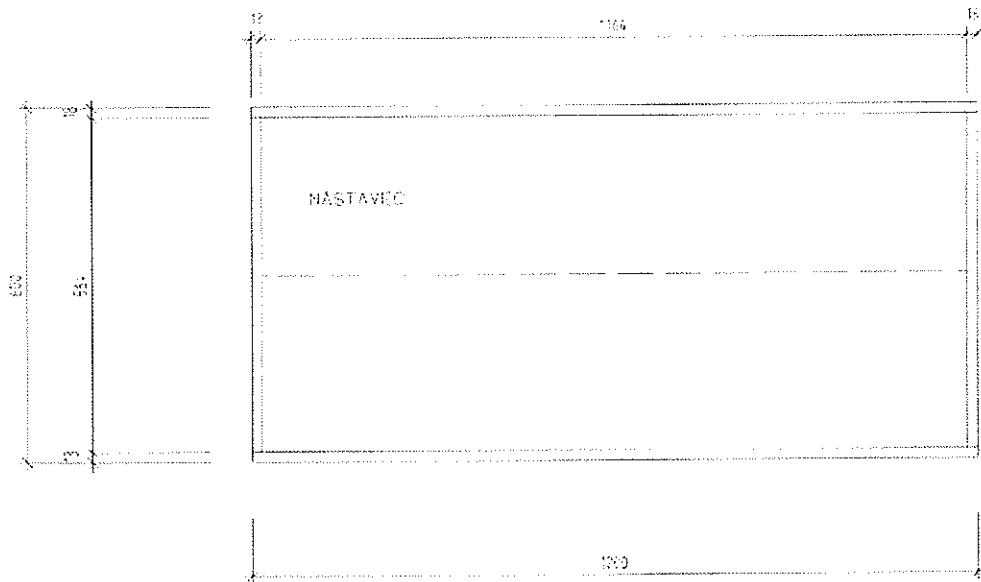
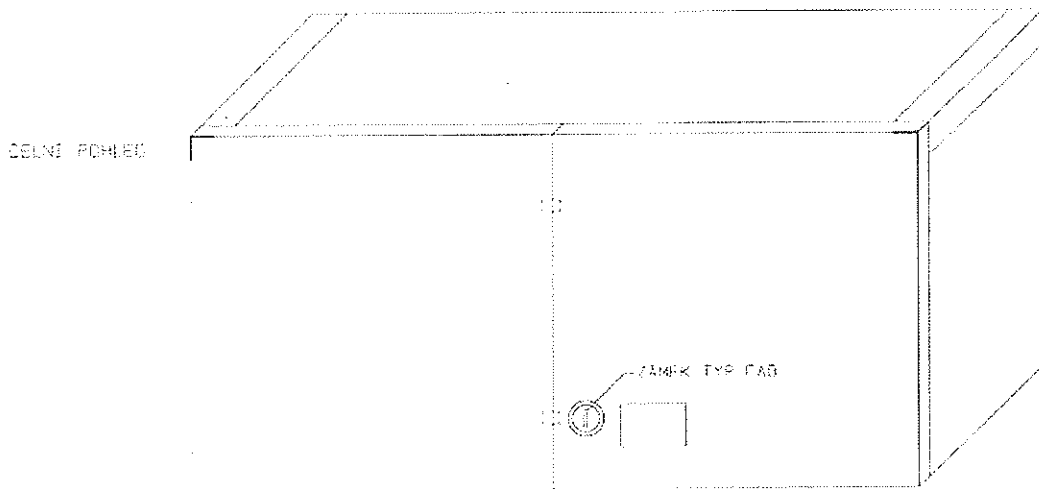



# SKŘÍŇ PROFESIONÁLA VZOR 03

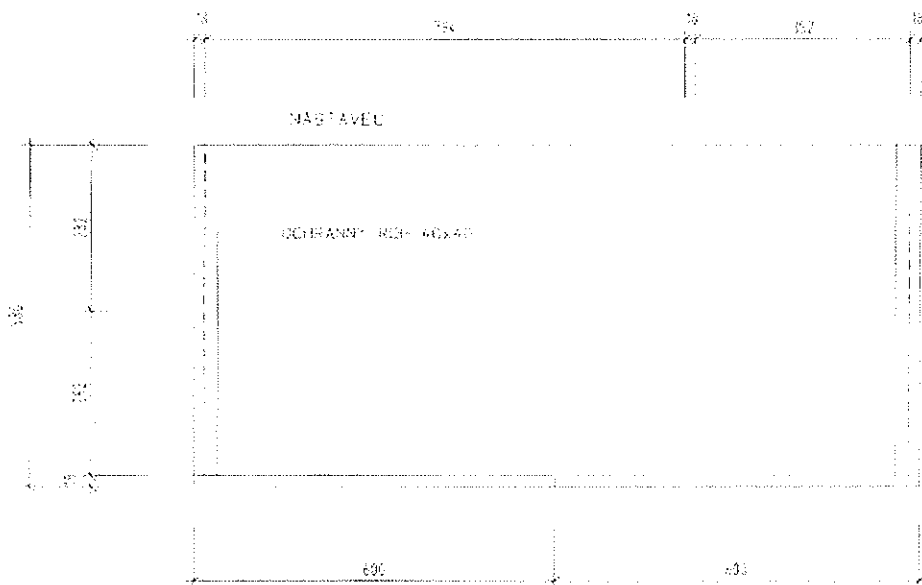
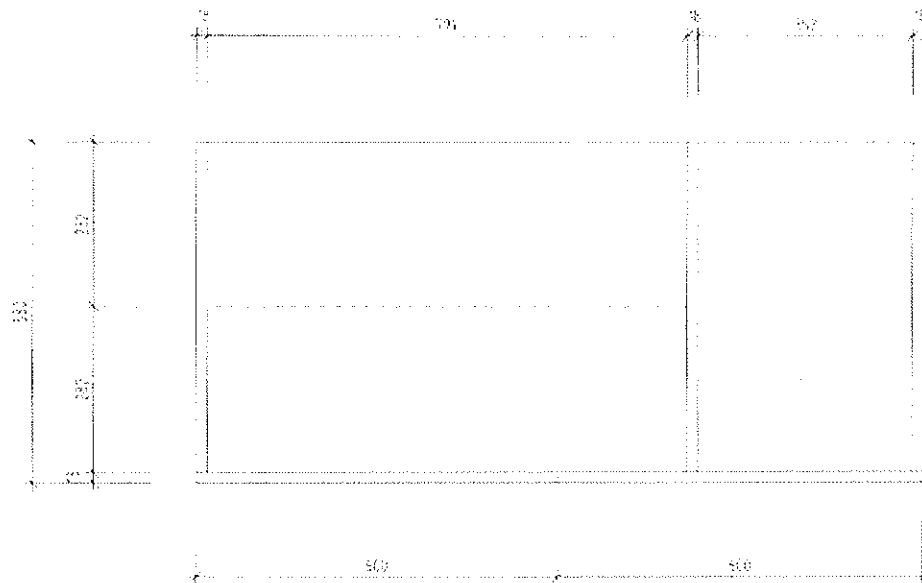

1000 1800

21) Kartotéka vertikální 4 zásuvková kovová 4.750,- Kč Kč (2015 -3 ks, 2016 - 10 ks, 2017 - 10 ks)

Vertikální, barva šedivá, 4 zásuvky na formát A4, centrální zámek, výsuv s kuličkovým vedením, nosnost jedné zásuvky do 40 kg, zábrany proti vypadnutí zásuvek š 47 cm, v 132 cm, h 62 cm

22) Regál kovový 4 policový 2.700,- Kč Kč (2015 -40 ks, 2016 - 40 ks, 2017 - 60 ks)

Plechová regálová otevřená skříň (svařovaná, kompaktní) včetně uzavřené zadní stěny, barva šedivá, 4 přestavitelné police cca po 25 cm, nosnost police 60 kg, rozměry: šířka – 80cm, výška – 195cm, hloubka – 40cm (+- 5 cm)

23) Regál kovový 5 polic 2.000,- Kč Kč (2015 -40 ks, 2016 - 40 ks, 2017 - 40 ks)

Montovaný regál, pozinkovaný, samostatně stojící, 5 polic, zatížení jedné min.300 kg, rozměry (vxšxh): 2000x1000x800mm

24) Skříň kovová 2 křídlová policová 2.700,- Kč Kč (2015 -10 ks, 2016 - 20 ks, 2017 - 20 ks)

velkoprostorová skříň na ochranu životního prostředí (vxšxh: cca 1950x1200x500 mm, stabilní ocelová konstrukce s ekologickým práškovým postřikem (barva šedá), dvoukřídle dveře uprostřed zesílené s vnitřními závěsy – otočná rukojeť s bezpečnostním zámkem a rozvorným uzávěrem, 4 pozinkované podlážky ( vany) přestavitelné v rastru cca 25 mm – nosnost každé min. 50 kg)

25) Skříň kovová s roletou 195 x 120 cm 9.500,- Kč Kč (2015 -1 ks, 2016 - 2 ks, 2017 - 2 ks)

samostatně stojící spisová skříň, montovaná konstrukce z ocelového plechu, hmotnost 60 kg, povrchová úprava práškovým lakem, 4 plechové police s výškovou nastavitelností po 35 mm, nosnost jedné police 50 kg, barva rámu – odstín antracit RAL 7016, 2 rolety se zcela zasouvají do stran, rolety jsou z plastu s kovovými lištami a cylindrickým uzamykáním uprostřed, barva rolet – odstín třešeň, rozměry (vxšxh): 1950x1200x450mm;

26) Nástavec skříně s roletou 105 x 120 cm 7.000,- Kč Kč (2015 -1 ks, 2016 - 2 ks, 2017 - 2 ks)

nástavec samostatně stojící spisové skříně, montovaná konstrukce z ocelového plechu, hmotnost 60 kg, povrchová úprava práškovým lakem, 2 plechové police s výškovou nastavitelností po 35 mm, nosnost jedné police 50 kg, barva rámu – odstín antracit RAL 7016, 2 rolety se zcela zasouvají do stran, rolety jsou z plastu s kovovými lištami a cylindrickým uzamykáním uprostřed, barva rolet – odstín třešeň, rozměry (vxšxh): 1050x1200x450mm.

27) Kartotéka kovová 20 zásuvková po formát A5 27.500,- Kč Kč (2015 -8 ks, 2016 - 10 ks, 2017 - 10 ks)

Světle šedá barva, 20 zásuvek. Šířka 1122 mm, výška 1350 mm a hloubka 590 mm. Vnitřní rozměr každého oddělení výška 161 x šířka 217 x hloubka 520 mm. Pro každé oddělení kartotéky je požadována dělicí příčka A 5 v počtu 2 kusy.

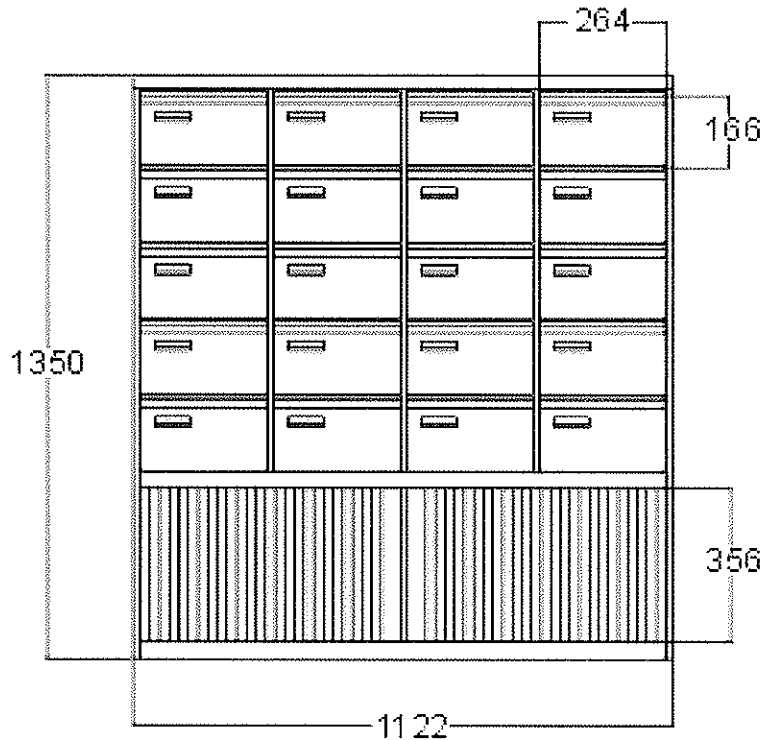

- 28) Židle otočná pojízdná 2.700,- Kč (2015 -900 ks, 2016 - 1200 ks, 2017 - 1400 ks)  
 - rozměry: min. výška křesla 110cm, min.výška sedáku od země 45cm, hloubka sedáku min. 45 cm, šířka sedáku min. 45 cm, nosnost min. 120 kg  
 - potah sedáku a opěráku z prodyšného textilního materiálu, vysoký opěrák s nastavitelnou hlavovou opěrkou, synchronní mechanika se 4 polohami blokace, nastavení síly protiváhy dle tělesné hmotnosti, výškově stavitelný sedák, jehož výplň tvoří studená pěna  
 - opěrák oboustranně čalouněný samonosnou síťovinou, područky výškově stavitelné a univerzální kolečka na koberec i tvrdou podlahu  
 - barva: černá nebo tmavé odstíny
- 29) Židle otočná pojízdná pro 24 h provoz 8.000,- Kč (2015 -180 ks, 2016 - 200 ks, 2017 - 300 ks)  
 - rozměry: min. výška křesla 110cm, min.výška sedáku od země 45cm, hloubka sedáku min. 45 cm, šířka sedáku min. 45 cm, nosnost min. 130 kg  
 - extra vysoký opěrák a opěrka hlavy, dopřední náklon sedáku  
 - synchronní mechanika s pětinasobnou aretací, nastavení síly protiváhy dle tělesné hmotnosti  
 - nastavení výšky sedu plynovým pístem, kolečka s gumovou obručí pro všechny typy podlah  
 - výškově nastavitelné područky s měkkou dotykovou plochou  
 - potah s vysokou odolností v barvě černé nebo tmavých odstínů  
 - kovový nebo hliníkový kříž
- 30) Židle kovová čalouněná 1.000,- Kč (2015 -100 ks, 2016 - 200 ks, 2017 - 200 ks)  
 - stohovatelná s kovovou čtyřnohou kostrou a područkami, sedák čalouněný látkou, na opěráku samonosná síťovina  
 - rozměry: celková výška min. 80 cm, výška sedáku min. 45 cm, šířka sedáku min. 42 cm, hloubka min. 42 cm, nosnost 120 kg  
 - barva: černá nebo tmavé odstíny

Nákupní koš pro "Kancelářský nábytek"										
Polozka	Popis	Název (doplnit dodavatel)	Nabízené zboží splňuje velké parametry uvedené v příloze smlouvy	Dodavatel předloží prototypový list zboží nebo uvede internetový odkaz na nabízené zboží, ze kterého je možná okamžitá výplně splnění většiny požadovaných parametrů zboží. Případně dodavatel uvede, že se jedná o výrobu na zakázku. (vyplnit dodavatel)	Nákladové středisko	Množství (ks)	Cena bez DPH za 1 ks (doplnit dodavatel)	Cena bez DPH za uvedeného množství	DPH za uvedené množství (sazba 21 %)	Cena včetně DPH za uvedené množství
1	Skříň dřevěná 2 křídla na šaty	atyp-VESNA INTERIORS, s.r.o.	ANO	výroba na zakázku		110	2558,00	281 380,00	59 089,80	340 469,80
2	Skříň dřevěná 2 křídla policová	atyp-VESNA INTERIORS, s.r.o.	ANO	výroba na zakázku		100	2705,00	270 500,00	56 805,00	327 305,00
3	Skříň dřevěná 2 křídla + otevřené police	atyp-VESNA INTERIORS, s.r.o.	ANO	výroba na zakázku		130	2201,00	286 130,00	60 087,30	346 217,30
4	Skříňka 2 dveřová policová	atyp-VESNA INTERIORS, s.r.o.	ANO	výroba na zakázku		110	1518,00	166 980,00	35 065,80	202 045,80
5	Skříňka 1 dveřová policová	atyp-VESNA INTERIORS, s.r.o.	ANO	výroba na zakázku		19	977,00	18 563,00	3 898,23	22 461,23
6	Blok zásuvkový	atyp-VESNA INTERIORS, s.r.o.	ANO	výroba na zakázku		120	1647,00	197 640,00	41 504,40	239 144,40
7	Stůl obdélníkový pod PC	atyp-VESNA INTERIORS, s.r.o.	ANO	výroba na zakázku		33	1687,00	55 671,00	11 690,91	67 361,91
8	Stůl obdélníkový jednáci nad 120 cm	atyp-VESNA INTERIORS, s.r.o.	ANO	výroba na zakázku		130	2289,00	297 570,00	62 489,70	360 059,70
9	Stůl vícecílový bez doplňků vz 85	atyp-VESNA INTERIORS, s.r.o.	ANO	výroba na zakázku		220	3055,00	672 100,00	141 141,00	813 241,00
10	Knihovna vzor 85	atyp-VESNA INTERIORS, s.r.o.	ANO	výroba na zakázku		130	2734,00	355 420,00	74 638,20	430 058,20
11	Skříň na spisy a šaty vz 85	atyp-VESNA INTERIORS, s.r.o.	ANO	výroba na zakázku		460	3087,00	1 420 020,00	298 204,20	1 718 224,20
12	Skříň 2 dveřová na spisy vz. 85	atyp-VESNA INTERIORS, s.r.o.	ANO	výroba na zakázku		180	3208,00	577 440,00	121 262,40	698 702,40
13	Skříň 2 dveřová na šaty vz. 85	atyp-VESNA INTERIORS, s.r.o.	ANO	výroba na zakázku		240	3078,00	738 720,00	155 131,20	893 851,20
14	Stůl pod počítač vzor 85	atyp-VESNA INTERIORS, s.r.o.	ANO	výroba na zakázku		180	1193,00	214 740,00	45 095,40	259 835,40
15	Stůl psací 2-stranný vz. 85	atyp-VESNA INTERIORS, s.r.o.	ANO	výroba na zakázku		160	3348,00	535 680,00	112 492,80	648 172,80
16	Stůl manipulační vzor. 85	atyp-VESNA INTERIORS, s.r.o.	ANO	výroba na zakázku		240	2025,00	486 000,00	102 060,00	588 060,00
17	Stůl restaurační vzor 85	atyp-VESNA INTERIORS, s.r.o.	ANO	výroba na zakázku		110	1109,00	121 990,00	25 617,90	147 607,90
18	Stěna věšáková (bez zrcadla) vzor 85	atyp-VESNA INTERIORS, s.r.o.	ANO	výroba na zakázku		30	1382,00	41 460,00	8 706,60	50 166,60
19	Skříň na šaty vzor 2003 (skříň profesionála vzor 03)	atyp-VESNA INTERIORS, s.r.o.	ANO	výroba na zakázku		1200	6976,00	8 371 200,00	1 757 952,00	10 129 152,00
20	Nástavec na skříň vzor 2003	atyp-VESNA INTERIORS, s.r.o.	ANO	výroba na zakázku		1200	2418,00	2 901 600,00	609 336,00	3 510 936,00
21	Kantoička vertikální 4 zásuvková kovová	atyp-VESNA INTERIORS, s.r.o.	ANO	výroba na zakázku		23	3884,00	89 332,00	18 759,72	108 091,72
22	Regál kovový 4 policový	atyp-VESNA INTERIORS, s.r.o.	ANO	výroba na zakázku		140	2200,00	308 000,00	64 680,00	372 680,00
23	Regál kovový 5 polic	atyp-VESNA INTERIORS, s.r.o.	ANO	výroba na zakázku		120	1681,00	189 720,00	39 841,20	229 561,20
24	Skříň kovová 2 křídlová policová	atyp-VESNA INTERIORS, s.r.o.	ANO	výroba na zakázku		50	2201,00	110 050,00	23 110,50	133 160,50
25	Skříň kovová s roletou 195 x 120 cm	atyp-VESNA INTERIORS, s.r.o.	ANO	výroba na zakázku		5	7791,00	38 955,00	8 180,55	47 135,55
26	Nástavec skříň s roletou 105 x 120 cm	atyp-VESNA INTERIORS, s.r.o.	ANO	výroba na zakázku		5	5709,00	28 545,00	5 994,45	34 539,45
27	Kantoička kovová 20 zásuvková po formát A5	atyp-VESNA INTERIORS, s.r.o.	ANO	výroba na zakázku		28	22614,00	633 192,00	132 970,32	766 162,32
28	Židle otočná pojízdná	ALBA-REFLEX s.r.l. s.r.l.	ANO	katalogový list		3500	2175,00	7 612 500,00	1 598 625,00	9 211 125,00
29	Židle otočná pojízdná pro 24h provoz	ALBA-ARA s.r.l. čalouněná	ANO	katalogový list		680	6586,00	4 478 480,00	940 480,80	5 418 960,80
30	Židle kovová čalouněná	ALBA-TRINITY	ANO	katalogový list		500	810,00	405 000,00	85 050,00	490 050,00

Celkem cena bez DPH	31 904 578,00 Kč
Celkem DPH	6 699 961,38 Kč
Celkem cena včetně DPH	38 604 539,38 Kč

## **Environmentální požadavky**

**1. Použité materiály a výrobky musí splňovat požadavky na bezpečný výrobek ve smyslu zákona č. 102/2001 Sb., o obecné bezpečnosti výrobků a o změně některých zákonů (zákon o obecné bezpečnosti výrobků). Dále musí splňovat platné technické, bezpečnostní, zdravotní, hygienické a jiné předpisy, včetně předpisů týkajících se ochrany životního prostředí, vztahujících se na výrobek a jeho výrobu, zejména:**

- zákon č. 22/1997 Sb., o technických požadavcích na výrobky a o změně a doplnění některých zákonů, ve znění pozdějších předpisů, a navazující nařízení vlády č. 163/2002 Sb., kterým se stanoví technické požadavky na vybrané stavební výrobky, ve znění nařízení vlády č. 312/2005, Sb.,
- zákon č. 86/2002 Sb., o ochraně ovzduší a o změně některých dalších zákonů (zákon o ochraně ovzduší), ve znění pozdějších předpisů,
- zákon č. 20/2004 Sb., kterým se mění zákon č. 254/2001 Sb., o vodách a o změně některých zákonů (vodní zákon), ve znění pozdějších předpisů,
- zákon č. 106/2005 Sb., kterým se mění zákon č. 185/2001 Sb., o odpadech a o změně některých dalších zákonů, ve znění pozdějších předpisů,
- zákon č. 356/2003 Sb., o chemických látkách a chemických přípravcích a o změně některých zákonů, ve znění pozdějších předpisů,
- vyhlášku MŽP č. 221/2004 Sb., v platném znění, kterou se stanoví seznamy nebezpečných chemických látek a nebezpečných chemických přípravků, jejichž uvádění na trh je zakázáno nebo jejichž uvádění na trh, do oběhu, nebo do používání je omezeno.

**2. Veškeré dřevo a materiály na bázi dřeva musí pocházet ze zákonně vytěžené suroviny.**

**3. Nebezpečné látky**

**a. Do výrobku se nesmějí přidávat žádné látky nebo přípravky, kterým se při podání žádosti přiděluje nebo může být přiděleno některé z následujících označení rizik (nebo kombinace těchto označení):**

- R23: (toxický při vdechování),
- R24: (toxický při styku s kůží),
- R25: (toxický při požití),
- R26: (vysoce toxický při vdechování),
- R27: (vysoce toxický při styku s kůží),
- R28: (vysoce toxický při požití),
- R39 (nebezpečí velmi vážných nevratných účinků),
- R40 (omezený důkaz o karcinogenním účinku),
- R42 (může vyvolat senzibilizaci při vdechování),
- R43 (může vyvolat senzibilizaci při styku s kůží),
- R45 (může vyvolat rakovinu),
- R46 (může vyvolat poškození dědičných vlastností),
- R48 (při dlouhodobé expozici nebezpečí vážného poškození zdraví),
- R49 (může vyvolat rakovinu při vdechování),
- R50 (vysoce toxický pro vodní organismy),

- R51 (toxický pro vodní organismy),
- R52 (škodlivý pro vodní organismy),
- R53 (může vyvolat dlouhodobé nepříznivé účinky ve vodním prostředí),
- R60 (může poškodit reprodukční schopnost),
- R61 (může poškodit plod v těle matky),
- R62 (možné nebezpečí poškození reprodukční schopnosti),
- R63 (možné nebezpečí poškození plodu v těle matky),
- R68 (možné nebezpečí nevratných účinků),

jak jsou definovány ve směrnici Rady 67/548/EHS ze dne 27. června 1967 o sblížení právních a správních předpisů týkajících se klasifikace, balení a označování nebezpečných látek (směrnice o nebezpečných látkách)<sup>1</sup>, ve znění pozdějších předpisů a s ohledem na směrnici Evropského parlamentu a Rady 1999/45/ES (směrnice o nebezpečných přípravcích).

**b. Výrobek nesmí obsahovat halogenovaná organická pojiva, azidirin a polyazidirin a také pigmenty a aditivní látky na bázi:**

- olova, kadmia, chrómu (VI), rtuti a jejich sloučenin,
- arzenu, boru a mědi,
- organického cínu.

**c. Ve výrobku mohou být použity pouze takové látky zpomalující hoření, které jsou chemicky vázány na pojivo/materiál nebo na povrch pojiva/materiálu (reaktivní látky zpomalující hoření). Pokud jsou použité látky zpomalující hoření označeny kteroukoli z níže uvedených R-vět (vět vyjadřujících specifickou rizikovost), musejí tyto reaktivní látky při použití změnit svou chemickou povahu tak, že již nevyžadují označení žádnou z těchto R-vět. (Ve formě stejné jako před použitím smí na pojivo/materiálu zůstat méně než 0,1 % látky zpomalující hoření.)**

- R40 (omezený důkaz o karcinogenním účinku),
- R45 (může vyvolat rakovinu),
- R46 (může vyvolat poškození dědičných vlastností),
- R49 (může vyvolat rakovinu při vdechování),
- R50 (vysoce toxický pro vodní organismy),
- R51 (toxický pro vodní organismy),
- R52 (škodlivý pro vodní organismy),
- R53 (může vyvolat dlouhodobé nepříznivé účinky ve vodním prostředí),
- R60 (může poškodit reprodukční schopnost),
- R61 (může poškodit plod v těle matky),
- R62 (možné nebezpečí poškození reprodukční schopnosti),
- R63 (možné nebezpečí poškození plodu v těle matky),
- R68 (možné nebezpečí nevratných účinků),

jak jsou definovány ve směrnici 67/548/EHS, ve znění pozdějších předpisů.

**Použití látek zpomalujících hoření, které jsou pouze fyzikálně přimíšeny do pojiva/materiálu (aditivní látky zpomalující hoření), je zakázáno.**

**4. Výrobky používané pro povrchové úpravy nesmějí obsahovat:**

**a. více než 20 % (hmotnostních) těkavých organických sloučenin<sup>3</sup> (tato podmínka neplatí pro povrchové úpravy stolních desek dýhovaného a masivního nábytku);**



Únik formaldehydu z aglomerovaných materiálů na bázi dřeva s povrchovou úpravou, resp. výrobků z nich, nesmí překročit:

- hodnotu rovnovážné koncentrace: 0,020 mg formaldehydu/m<sup>3</sup> vzduchu, za podmínek uvedených v ČSN EN 717-1 Desky ze dřeva - Stanovení úniku formaldehydu - Část 1: Emise formaldehydu komorovou metodou nebo ČSN EN ISO 16000-9 Vnitřní ovzduší – Část 9: Stanovení emisí těkavých organických látek ze stavebních materiálů a nábytku - Metoda zkušební komory, resp.
- střední hodnotu: 1,5 mg formaldehydu/m<sup>2</sup>.h, stanovenou metodou plynové analýzy podle ČSN EN 717-2 Desky ze dřeva. Stanovení úniku formaldehydu. Část 2: Únik formaldehydu metodou plynové analýzy.

**b. změkčovadla nesmí obsahovat DNOP (di-n-oktyl ftalát), DINP (di-isononyl ftalát), DIDP (di-isodecyl ftalát).**

5. **Obsah těkavých organických sloučenin lepidel a klišů používaných při montáži nábytku nesmí překročit 10 % hmotnostních.**
6. **Desky z aglomerovaných materiálů na bázi dřeva musí splňovat požadavky příslušných norem:**
  - třískové desky: ČSN EN 312 Třískové desky - Požadavky (49 2614),
  - vláknité desky: ČSN EN 622-1 Vláknité desky - Požadavky - Část 1-5 (49 2612).
7. **Použité obaly zboží, musí být vyrobeny ze snadno recyklovatelného materiálu nebo materiálu z obnovitelných zdrojů. Všechny obalové materiály musí být ručně snadno oddělitelné na recyklovatelné části tvořené jedním materiálem (např. lepenka, papír, plast, textilie).**

## KATALOGIZAČNÍ DOLOŽKA<sup>1</sup>

K zabezpečení procesu katalogizace položek majetku (výrobků), které jsou předmětem tohoto obchodně-závazkového vztahu (dále jen „smlouva“) a které podléhají katalogizaci podle zásad Kodifikačního systému NATO (dále jen „NCS“) a Jednotného systému katalogizace majetku v ČR (dále jen „JSK“) se **prodávající** zavazuje:

1. Na vlastní náklady zpracovat nebo zabezpečit zpracování Souboru povinných údajů pro katalogizaci (dále jen „SPÚK“) všech nekatalogizovaných položek majetku definovaných smlouvou (platí i pro položky pro provoz a údržbu, jejichž katalogizace je vyžadována) seřazené podle rozpadu vždy prostřednictvím aplikace umístěné na [www.cz-katalog.cz](http://www.cz-katalog.cz) nebo na [www.aura.cz/mcrlnew/](http://www.aura.cz/mcrlnew/).
2. Povinnou součástí zpracování SPÚK každé dosud nekatalogizované položky majetku je:
  - a) fotografie reálně zobrazující dodávanou položku majetku ve formě elektronického souboru ve formátu JPG, rozlišení do 1024x768 bodů<sup>2</sup>;
  - b) hypertextový odkaz na webovou stránku nebo elektronický soubor, které obsahují technické údaje o výrobku. Elektronický soubor musí být ve formátu JPG, rozlišení do 1024x768 bodů, nebo ve formátu PDF, v rozměrech strany A4. V případě, že nelze poskytnout hypertextový odkaz nebo elektronický soubor, doložit na vyžádání oddělení katalogizace majetku Úřadu pro obrannou standardizaci, katalogizaci a státní ověřování jakosti (dále jen „OdKM“) správnost údajů nezbytných k provedení popisné identifikace jiným způsobem.
3. Doručit OKM SPÚK v termínu **10 dnů** před fyzickým dodáním předmětu smlouvy prostřednictvím aplikace umístěné na [www.cz-katalog.cz](http://www.cz-katalog.cz) nebo na [www.aura.cz/mcrlnew/](http://www.aura.cz/mcrlnew/).
4. Na vlastní náklady zabezpečit zpracování návrhu katalogizačních dat o výrobku popisnou metodou identifikace položek v podobě elektronických transakcí LNC (Žádost o přidělení identifikačního čísla NATO s popisnými charakteristikami) vybranou katalogizační agenturou<sup>3</sup> každé smlouvou definované položky zásobování vyrobené v ČR nebo zemích mimo NATO či Tier 2<sup>4</sup> a podléhající katalogizaci podle zásad NCS a JSK.
5. Zabezpečit doručení návrhu katalogizačních dat o výrobku (transakce LNC) nejpozději **5 dnů** před fyzickým dodáním předmětu smlouvy.
6. Dodat bez prodlení v průběhu realizace smlouvy informace o všech změnách, týkajících se předmětu smlouvy, které mají vliv na identifikaci katalogizovaných položek majetku, včetně změn u položek majetku nakupovaných prodávajícím od subdodavatelů.

Katalogizační doložka je naplněna dodáním úplných a bezchybných dat, které je potvrzeno vydáním kladného „Stanoviska Úř OSK SOJ k naplnění katalogizační doložky“.

Přidělené identifikátory (KČM, NSN) a zpracovaná katalogizační data jsou dostupná na [www.cz-katalog.cz](http://www.cz-katalog.cz) nebo na [www.aura.cz/mcrlnew/](http://www.aura.cz/mcrlnew/) po ukončení procesu katalogizace majetku.

### **Kontaktní adresa:**

Úřad pro obrannou standardizaci, katalogizaci a státní ověřování jakosti

ODĚLENÍ KATALOGIZACE MAJETKU

nám. Svobody 47I

160 01 PRAHA 6

<sup>1</sup> Platná pro kupní smlouvy uzavírané po 1. červenci 2013.

<sup>2</sup> Prodávající tímto souhlasí s použitím dodané fotografie pro účely JSK a NCS.

<sup>3</sup> Fyzická nebo právnická osoba, držitel osvědčení podle §11 zákona č. 309/2000 Sb., o obranné standardizaci, katalogizaci a státním ověřování jakosti výrobků a služeb určených k zajištění obrany státu a o změně živnostenského zákona. Aktuální seznam katalogizačních agentur umístěn na [www.okm.army.cz](http://www.okm.army.cz).

<sup>4</sup> Aktuální seznam zemí NATO, Tier 2 a Tier 1 viz odkaz na [www.okm.army.cz](http://www.okm.army.cz), odkaz na [www.int/structur/AC/135/welcome.htm](http://www.int/structur/AC/135/welcome.htm).

**Místa dodání**

