

KUPNÍ SMLOUVA

Č.j. PPR-25129-20/ČJ-2017-990640

Čl. 1. Smluvní strany



/1/ Centrální zadavatel:

ČESKÁ REPUBLIKA - Ministerstvo vnitra
sídlo: Praha 7, Nad Štolou 936/3, PSČ 170 34
IČO: 
DIČ: CZ00007064
zastoupená: Ing. Martinem Šlemerem
vedoucím odboru veřejných zakázek Policejního prezidia ČR
bankovní spojení: Česká národní banka
číslo účtu: 
doručovací adresa: MINISTERSTVO VNITRA ČR
poštovní schránka 160
160 41 Praha 6
kontaktní adresa: Policejní prezidium ČR
Pelléova 21, Praha 6
tel.: 
e-mail: 
datová schránka: gs9ai55

(dále jen „centrální zadavatel“) na jedné straně

a

/2/ Prodávající:

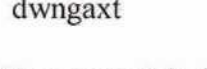
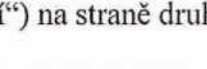
Název společnosti: **SINTEX, a.s.**
sídlo: Česká Třebová, Moravská 1078, 560 02
IČO: 
DIČ: CZ699000748
zapsaná: v obchodním rejstříku Krajského soudu v Hradci Králové, oddíl
B, vložka 1856
zastoupená: Bc. Janem Kráčalou, předsedou představenstva a Ing. Zdeňkem
Janouchem, členem představenstva
bankovní spojení: UniCreditBank, a.s.
číslo účtu: 
pracovní kontakt: 
tel.: 
e-mail: 
datová schránka: dwngaxt

(dále jen „prodávající“) na straně druhé

(Prodávající a centrální zadavatel dále též společně jako „Smluvní strany“ a každý jednotlivě jako „Smluvní strana“)



u z a v í r a j í

podle ustanovení § 2079 a násl. zákona č. 89/2012 Sb., občanský zákoník, ve znění pozdějších předpisů (dále jen „NOZ“) na základě rozhodnutí zadavatele o výběru dodavatele v souladu s ustanovením § 27 a § 31 zákona č. 134/2016 Sb., o zadávání veřejných zakázek.

tuto kupní smlouvu (dále jen „smlouva“)

Čl. 2. Předmět smlouvy

- /1/ Touto smlouvou se prodávající zavazuje, že veřejným zadavatelům specifikovaným v příloze č. 2 této smlouvy (dále jen „veřejný zadavatel“) odevzdá věc (dále jen „kukla ohnivzdorná“ nebo „zboží“) uvedenou v čl. 3 této smlouvy, která je předmětem koupě a umožní veřejným zadavatelům nabýt vlastnické právo.
- /2/ Centrální zadavatel uzavírá tuto smlouvu na účet a ve prospěch veřejných zadavatelů a zároveň je jedním z veřejných zadavatelů.
- /3/ Veřejný zadavatel zboží převezme a zaplatí prodávajícímu kupní cenu.

Čl. 3. Zboží

- /1/ Zbožím se rozumí:
 - 2.152 ks kukly ohnivzdorné
- /2/ Specifikace zboží a ceny je uvedena v příloze č. 1, která je nedílnou součástí této smlouvy.
- /3/ Proávající se zavazuje dodat nové zboží, příslušný veřejný zadavatel bude jeho prvním uživatelem.
- /4/ Dodávané zboží musí odpovídat oboustranně schváleným technickým podmínkám a schválenému referenčnímu vzorku.

Čl. 4. Doba a místo plnění

- /1/ Proávající se zavazuje odevzdat zboží veřejnému zadavateli v jedné dodávce, nejpozději do 15. 12. 2017.
- /2/ Místo plnění zboží:

Místem plnění zboží jsou prostory jednotlivých veřejných zadavatelů uvedené v příloze č. 2, která je nedílnou součástí této smlouvy.



Čl. 5. Dodání a převzetí zboží

- /1/ Prodávající se zavazuje o termínu dodání informovat písemně nebo telefonicky veřejné zadavatele 5 dní před dodáním zboží.
- /2/ Zboží bude dodáno převzetím zboží veřejným zadavatelem po potvrzení dodacího listu v místě plnění.
- /3/ Dodací list bude prodávajícím vyhotoven ve třech (3) vyhotoveních, každé vyhotovení bude podepsáno oběma smluvními stranami, prodávající obdrží dvě (2) vyhotovení a veřejný zadavatel obdrží jedno (1) vyhotovení. Třetí vyhotovení dodacího listu následně přiloží prodávající k daňovému dokladu (dále jen „faktura“). K podpisu dodacího listu za veřejného zadavatele je oprávněn pověřený pracovník veřejného zadavatele pro převzetí zboží.
- /4/ Veřejný zadavatel nabývá vlastnického práva ke zboží okamžikem převzetí zboží od prodávajícího.
- /5/ Nebezpečí škody na zboží přechází na veřejného zadavatele současně s nabytím vlastnického práva.
- /6/ Prodávající odevzdá veřejnému zadavateli spolu se zbožím následující doklady:
 - a) dodací list
- /7/ Prodávající se zavazuje dodat zboží bez vad.
- /8/ Vady zjevné při dodání zboží je veřejný zadavatel povinen sdělit prodávajícímu při jeho převzetí, vady skryté je veřejný zadavatel povinen sdělit bez zbytečného odkladu.

Čl. 6. Kupní cena

- /1/ Kupní cena se sjednává jako cena nejvýše přípustná, změna je přípustná pouze při zákonné změně daně z přidané hodnoty (dále jen „DPH“). Takováto změna smlouvy, kupní ceny zboží, není důvodem k uzavření dodatku ke smlouvě dle čl. 12. odst. 10 smlouvy.
- /2/ Celková cena za zboží činí:
 - a) bez DPH: 466.984,00 Kč (slovy: Čtyřistašedesátšesttisícdevětsetosmdesátčtyři koruny české),
 - b) DPH 21 %: 98.066,64 Kč
 - c) včetně DPH: **565.050,64 Kč** (slovy: **Pětsetšedesátpěttisícadesátkorun českých a šedesátčtyři haléře**).
- /3/ Tato kupní cena zahrnuje veškeré náklady prodávajícího spojené s plněním této smlouvy.



- /4/ Detailní rozpis kupní ceny je uveden v příloze č. 1 této smlouvy (Specifikace zboží a ceny).

Čl. 7. Platební podmínky

- /1/ Prodávajícímu vznikne právo fakturovat dnem převzetí zboží veřejným zadavatelem na základě potvrzeného dodacího listu veřejným zadavatelem.
- /2/ Prodávající se zavazuje vystavit fakturu na adresu veřejného zadavatele uvedenou v příloze č. 2 této smlouvy.
- /3/ Pokud prodávající nedoručí fakturu spolu se zbožím, zavazuje se fakturu doručit na poštovní adresu veřejného zadavatele ve lhůtě do 14 dnů po dodání zboží, nejpozději však do 15. 12. 2017.
- /4/ Každá faktura bude prodávajícím vyhotovena ve dvou výtiscích (1 originál + 1 kopie) a přílohou faktury bude originál potvrzeného dodacího listu. Prodávající se dále zavazuje zaslat kopii faktury na email na  do 14 dnů ode dne uskutečnění zdanitelného plnění.
- /5/ Každá faktura musí minimálně obsahovat:
- a) náležitosti dle ustanovení § 29 zákona č. 235/2004 Sb., o dani z přidané hodnoty, ve znění pozdějších předpisů a § 435 NOZ,
 - b) číslo jednací této smlouvy,
 - c) kopii potvrzeného dodacího listu.
- /6/ Veřejný zadavatel je povinen zaplatit fakturu v termínu do třiceti (30) kalendářních dnů ode dne jejího prokazatelného doručení veřejnému zadavateli. Pokud prodávající doručí fakturu veřejnému zadavateli v období od 15. prosince 2017 do 15. ledna 2018 bude splatnost faktury šedesát (60) dní od dne doručení veřejnému zadavateli z důvodu rozpočtových pravidel veřejného zadavatele.
- /7/ Veřejný zadavatel je oprávněn do lhůty splatnosti vrátit bez zaplacení prodávajícímu fakturu, která neobsahuje náležitosti stanovené smlouvou, nebo fakturu, která obsahuje nesprávné cenové údaje nebo není doručena v požadovaném množství výtisků, nebo bankovní účet uvedený na faktuře nemá prodávající řádně registrovaný v databázi „Registru plátců DPH“ a to s uvedením důvodu vrácení. Prodávající je v případě vrácení faktury povinen do 10 pracovních dnů ode dne doručení opravit vrácenou fakturu nebo vyhotovit fakturu novou. Oprávněným vrácením faktury přestává běžet lhůta splatnosti. Nová lhůta v původní délce splatnosti běží znovu ode dne prokazatelného doručení opravené nebo nově vystavené faktury veřejnému zadavateli. Faktura se považuje za vrácenou ve lhůtě splatnosti, je-li v této lhůtě odeslána, a není nutné, aby byla v téže lhůtě doručena prodávajícímu, který ji vystavil.
- /8/ Platby budou probíhat v korunách českých bezhotovostním převodem na účet prodávajícího.
- /9/ Účtována částka se považuje za uhrazenou okamžikem odepsání příslušné finanční částky z bankovního účtu veřejného zadavatele ve prospěch bankovního účtu prodávajícího.



/10/ Centrální ani veřejný zadavatel neposkytuje jakékoliv zálohy na úhradu ceny zboží.

Čl. 8. Záruka na jakost

- /1/ Prodávající se zavazuje k záruční době 24 měsíců a skladovatelnosti v původním obalu min. 3 roky.
- /2/ Běh záruční lhůty začíná ode dne převzetí zboží. Záruční doba neběží po dobu, po kterou veřejný zadavatel nemůže užívat zboží pro jeho vady, na které se vztahuje záruka.
- /3/ Lhůta pro vyřízení reklamace činí 30 dnů po doručení reklamačního protokolu prodávajícímu.
- /4/ Reklamaci lze uplatnit nejpozději do posledního dne záruční doby, přičemž i reklamace odeslaná v poslední den záruční doby se považuje za včas uplatněnou.
- /5/ Reklamace ze strany centrálního zadavatele jsou řešeny pověřeným pracovníkem Správy logistického zabezpečení PP PČR.
- /6/ Reklamace ze strany veřejného zadavatele jsou řešeny pověřeným pracovníkem veřejného zadavatele.

Čl. 9. Další povinnosti prodávajícího

- /1/ Prodávající se zavazuje zachovávat ve vztahu ke třetím osobám mlčenlivost o informacích, které při plnění této smlouvy získá od centrálního zadavatele nebo o centrálním a veřejném zadavateli či jeho zaměstnancích a spolupracovnících a nesmí je zpřístupnit bez písemného souhlasu centrálního zadavatele žádné třetí osobě ani je použít v rozporu s účelem této smlouvy, ledaže se jedná
 - a) o informace, které jsou veřejně přístupné, nebo
 - b) o případ, kdy je zpřístupnění informace vyžadováno zákonem nebo závazným rozhodnutím oprávněného orgánu.
- /2/ Prodávající je povinen zavázat povinností mlčenlivosti podle odst. 1. tohoto článku všechny osoby, které se budou podílet na dodání zboží veřejnému zadavateli.
- /3/ Za porušení povinnosti mlčenlivosti osobami, které se budou podílet na dodání zboží, odpovídá prodávající, jako by povinnost porušil sám.
- /4/ Povinnost mlčenlivosti trvá i po skončení účinnosti této smlouvy.
- /5/ Prodávající prohlašuje, že zboží uvedené v čl. 3. této smlouvy nemá právní vady ve smyslu ustanovení § 1920 NOZ.
- /6/ Prodávající je povinen dokumenty související s prodejem zboží dle této smlouvy uchovávat nejméně po dobu deseti (10) let od konce účetního období, ve kterém došlo



k zaplacení poslední části zboží, popř. k poslednímu zdanitelnému plnění dle této smlouvy, a to zejména pro účely kontroly oprávněnými kontrolními orgány.

- /7/ Prodávající souhlasí s tím, aby subjekty oprávněné dle zákona o finanční kontrole provedly finanční kontrolu závazkového vztahu vyplývajícího ze smlouvy.
- /8/ Prodávající je povinen ve smyslu ustanovení § 2 písm. e) zákona č. 320/2001 Sb., o finanční kontrole ve veřejné správě a o změně některých zákonů (zákon o finanční kontrole), spolupůsobit při výkonu finanční kontroly.
- /9/ Prodávající je povinen sdělit centrálnímu zadavateli informaci o splnění podmínky dle § 81 zákona č. 435/2004 Sb., o zaměstnanosti, ve znění pozdějších předpisů, pokud ji splňuje.
- /10/ Prodávající je povinen upozornit centrálního zadavatele písemně na existující či hrozící střet zájmů bezodkladně poté, co střet zájmů vznikne nebo vyjde najevo, pokud prodávajícím i při vynaložení veškeré odborné péče nemohl střet zájmů zjistit před uzavřením této smlouvy. Střetem zájmů se rozumí činnost prodávajícího, v jejímž důsledku by došlo k naplnění zákona č. 159/2006 Sb., o střetu zájmů, ve znění pozdějších předpisů, a to v § 2 odst. 3 písm. b) a v § 3 odst. 3 písm. a).
- /11/ Prodávající bez jakýchkoliv výhrad souhlasí se zveřejněním své identifikace a dalších údajů uvedených v této smlouvě včetně ceny zboží.
- /12/ Prodávající je povinen bankovní účet, jím určený pro zaplacení jakéhokoliv závazku veřejného zadavatele vůči prodávajícímu na základě této smlouvy, od uzavření této smlouvy do ukončení její účinnosti, zveřejnit způsobem umožňujícím dálkový přístup ve smyslu § 96 odst. 2 zákona č. 235/2004 Sb., o dani z přidané hodnoty.
- /13/ Prodávající bude při plnění předmětu smlouvy postupovat s odbornou péčí, podle nejlepších znalostí a schopností, sledovat a chránit oprávněné zájmy centrálního a veřejného zadavatele a postupovat v souladu s jeho pokyny nebo s pokyny jím pověřených osob.
- /14/ Prodávající se zavazuje převzít odpovědnost za škody vzniklé v důsledku vady zboží v rozsahu a za podmínek stanovených v § 2939 NOZ. Bude-li se poškozený v případě škody vzniklé v důsledku vady na zboží dovolávat odpovědnosti u centrálního nebo veřejného zadavatele za takto vzniklou škodu podle právních předpisů odlišných od NOZ a náhrada škody bude centrálním nebo veřejným zadavatelem poskytnuta, prodávající takto poskytnutou náhradu centrálnímu nebo veřejnému zadavateli plně uhradí.
- /15/ Prodávající prohlašuje, že nebude uplatňovat na předmět zakázky ochranu dle zákona č. 478/1992 Sb. o užitných vzorech a zákona č. 207/2000 Sb., o ochraně průmyslových vzorů a o změně zákona č. 527/1990 Sb., o vynálezech, průmyslových vzorech a zlepšovacích návrzích, ve znění pozdějších předpisů, pokud ano, pak pouze v součinnosti s centrálním zadavatelem.
- /16/ Centrální zadavatel může kvalitu dodávaného zboží v průběhu dodávek dodatečně prověřovat v rozsahu daném touto technickou specifikací, a to včetně zdravotní nezávadnosti materiálů použitých při výrobě. Prodávající musí být schopen v průběhu dodávek průkazně doložit, že na výrobu byly použity stejné materiály, ze kterých byly



vyrobeny schválené referenční vzorky. Veškeré materiály použité na předmět zakázky musí být v souladu s předloženými materiálovými listy.

Čl. 10. Sankce

- /1/ Prodávající je povinen v případě prodlení s dodáním zboží, které nebylo dodáno v termínu podle ustanovení čl. 4, odst. 1. této smlouvy, zaplatit smluvní pokutu veřejnému zadavateli ve výši 0,05 % za každý i započatý den prodlení z ceny té části zboží s DPH, které nebylo dodáno, přičemž cena zboží je specifikována v ustanovení článku 6. této smlouvy.
- /2/ Prodávající je povinen v případě prodlení s doručením faktury, která nebyla doručena v termínu podle ustanovení dle čl. 7, odst. 3 této smlouvy, zaplatit smluvní pokutu veřejnému zadavateli ve výši 0,05 % za každý i započatý den prodlení z fakturované ceny zboží s DPH, které nebylo fakturováno, přičemž cena zboží je specifikována v ustanovení článku 6. této smlouvy.
- /3/ Veřejný zadavatel je povinen v případě nezaplacení kupní ceny v termínu dle čl. 7, odst. 6 této smlouvy zaplatit úrok z prodlení ve výši 0,05 % za každý i započatý den prodlení z fakturované, nezaplacené ceny zboží s DPH za každý den prodlení.
- /4/ Prodávající je povinen v případě porušení závazků blíže specifikovaných v čl. 8. odst. 3 této smlouvy zaplatit veřejnému zadavateli smluvní pokutu ve výši 1.000,- Kč (slovy: Jeden tisíc korun českých) za každý i započatý den prodlení.
- /5/ Prodávající je povinen v případě porušení závazku blíže specifikovaného v čl. 9., odst. 1 až 5 této smlouvy zaplatit centrálnímu zadavateli smluvní pokutu ve výši 10 % z celkové kupní ceny včetně DPH, maximálně však 100.000,- Kč (slovy: sto tisíc korun českých).
- /6/ Smluvní pokuty a úrok z prodlení jsou splatné do 30 kalendářních dnů od data, kdy byla povinné smluvní straně doručena oprávněnou smluvní stranou písemná výzva k jejich zaplacení, a to na bankovní účet oprávněné smluvní strany uvedený v této smlouvě.
- /7/ Smluvní pokuty mohou být kombinovány (tzn., že uplatnění jedné smluvní pokuty nevylučuje souběžné uplatnění jakékoliv jiné smluvní pokuty).
- /8/ Ustanoveními o smluvní pokutě není dotčen případný nárok centrálního nebo veřejného zadavatele na náhradu škody vůči prodávajícímu v částce převyšující výši smluvní pokuty sjednané pro příslušné porušení povinnosti prodávajícího.
- /9/ Smluvní pokuty a náhradu škody dle této smlouvy a dle NOZ, které je povinen zaplatit prodávající centrálnímu zadavateli, uplatňuje za centrálního zadavatele odpovědný pracovník Správy logistického zabezpečení Policejního prezidia České republiky.
- /10/ Smluvní pokuty a náhradu škody dle této smlouvy a NOZ, které je povinen zaplatit prodávající veřejnému zadavateli, uplatňuje za veřejného zadavatele odpovědný pracovník veřejného zadavatele.



Čl. 11. Odstoupení od smlouvy

- /1/ Centrální zadavatel je oprávněn odstoupit od smlouvy v případě podstatného porušení této smlouvy prodávajícím. Za podstatné porušení se považuje zejména:
- a) prodlení prodávajícího s dodáním zboží o více než 30 dní,
 - b) vadné plnění zboží v souladu s § 2106 NOZ,
 - c) nepravdivé nebo zavádějící prohlášení prodávajícího podle čl. 9, odst. 5 této smlouvy.
- /2/ Centrální zadavatel je dále oprávněn od této kupní smlouvy odstoupit v případě, že:
- a) vůči majetku prodávajícího probíhá insolvenční řízení, v němž bylo vydáno rozhodnutí o úpadku, pokud to právní předpisy umožňují,
 - b) insolvenční návrh na prodávajícího byl zamítnut proto, že majetek prodávajícího nepostačuje k úhradě nákladů insolvenčního řízení,
 - c) prodávající je nespolehlivým plátcem dle § 106a zákona č. 253/2004 Sb., o dani z přidané hodnoty,
 - d) prodávající bezodkladně neoznámí prokazatelně centrálnímu zadavateli skutečnost, že je v insolvenční nebo že hrozí její vznik, popř. že bylo správcem daně vydáno rozhodnutí, že je prodávající nespolehlivým plátcem dle § 106a zákona č. 253/2004 Sb., o dani z přidané hodnoty,
 - e) prodávající vstoupí do likvidace,
 - f) prodávající nemá bankovní účet řádně registrován v databázi „Registru plátců DPH“.
- /3/ Prodávající je oprávněn odstoupit od smlouvy, pokud je veřejný zadavatel v prodlení s úhradou faktury o více než 30 dnů od data splatnosti faktury.
- /4/ Účinky odstoupení nastávají dnem doručení písemného oznámení o odstoupení druhé smluvní straně.

Čl. 12. Společná a závěrečná ustanovení

- /1/ Smlouva se řídí právní řádem České republiky. Práva a povinnosti smluvních stran neupravené touto smlouvou se řídí podle příslušných právních předpisů.
- /2/ Smluvní strany se dohodly, že v případě pochybností o datu doručení jakéhokoliv dokumentu uvedeného v této smlouvě se má za to, že dnem doručení se rozumí pátý (5) pracovní den ode dne odeslání dokumentu s výjimkou dokumentů, u kterých je určena lhůta pro doručení delší, a toto odeslání musí být potvrzeno doručovací společností.
- /3/ Vzájemné vztahy smluvních stran, které nejsou výslovně dohodnuty v této smlouvě, se řídí příslušnými ustanoveními NOZ.
- /4/ Smluvní strany se zavazují, že veškeré spory vzniklé v souvislosti s realizací této smlouvy budou řešeny smírnou cestou – dohodou. Nedojde-li k dohodě, budou spory řešeny před příslušnými soudy.



- /5/ Každá ze smluvních stran je povinna bez zbytečného odkladu písemně sdělit druhé smluvní straně případnou změnu v údajích uvedených v čl. 1.
- /6/ Prodávající ani centrální zadavatel nejsou bez předchozího písemného souhlasu druhé smluvní strany oprávněni postoupit práva a povinnosti z této kupní smlouvy na třetí osobu.
- /7/ Nevymahatelnost či neplatnost kteréhokoliv ustanovení této smlouvy nemá vliv na vymahatelnost či platnost zbývajících ustanovení této smlouvy, pokud z povahy nebo obsahu takového ustanovení nevyplývá, že nemůže být odděleno od ostatního obsahu této smlouvy.
- /8/ Součástí této smlouvy je:
- Příloha č. 1 (Specifikace zboží a ceny) – 2 listy
 - Příloha č. 2 (Rozdělovník budoucích dodávek) – 1 list
 - Příloha č. 3 (Specifikace veřejných zadavatelů) – 4 listy
- /9/ Smluvní strany se dohodly, že zveřejnění této smlouvy v Registru smluv podle zákona č. 340/2015 Sb., o registru smluv, zabezpečí centrální zadavatel.
- /10/ Tato kupní smlouva může být měněna nebo doplňována pouze na základě dohody obou smluvních stran písemnými číslovanými dodatky k této smlouvě.
- /11/ Smluvní strany se dohodly, že tuto smlouvu mohou ukončit vzájemnou dohodou.
- /12/ Smluvní strany prohlašují, že si tuto smlouvy přečetly, s jejím obsahem souhlasí a že byla sepsána na základě jejich pravé svobodné vůle, a na důkaz toho připojují své podpisy.
- /13/ Smlouva je vyhotovena ve třech (3) stejnopisech, každý s platností originálu, z nichž centrální zadavatel obdrží dva (2) a prodávající jeden (1) výtisk.

/14/ Smlouva nabývá účinnosti dnem jejího podpisu oběma smluvními stranami a účinnosti v Registru smluv.

V České Třebové

V Praze dne.....

Před

Ing. Martin Šlemer

členkou odboru veřejných
Policejního prezidia

Ing.
Čl. 13

SINTE
prodávající
(razítko)

Centrální zadavatel
(razítko, podpis)

Specifikace zboží a ceny

Cena

Zboží	Kukla ohnivzdorná
Cena za 1 ks bez DPH	217,00
DPH za 1 ks	45,57
Cena za 1 ks vč. DPH	262,57
Požadovaný počet ks	2.152
Cena za požadovaný počet ks bez DPH	466.984,00
DPH za požadovaný počet ks	98.066,64
Cena za požadovaný počet ks vč. DPH	565.050,64
Celkem bez DPH	466.984,00
DPH celkem	98.066,64
Celkem včetně DPH	565.050,64

Zboží

Ukazatel	Jednotka	Hodnota	Zkušební metoda
Vazba		Interlock	ČSN EN ISO 8388
Plošná hmotnost	g.m ²	240 ±5%	ČSN EN 12127
Pevnost sloupek	N	min. 645	

řádek	N	min. 250	ČSN EN ISO 13934-1
Těžnost sloupek	%	min. 60	
řádek	%	min. 175	ČSN EN ISO 13934-1
Změna rozměrů po praní a sušení při 60°C	%	max. ± 5	ČSN EN ISO 3759
sloupek	%	max. ± 5	ČSN EN ISO 6330
po 5 cyklech	%	max. ± 5	ČSN EN ISO 5077
Měrný povrchový odpor	Ω	10 ⁵	ČSN EN 1149-1

Zdravotní nezávadnost:

- ČSN EN ISO 14184-1 obsah formaldehydu mg.kg⁻¹ nedetekovatelné
- ČSN EN ISO 3071 pH 4,5 – 7,5

Změna rozměrů po 5 práních při 60 °C:

max. ± 5% (ČSN EN ISO 5077)
(praní a sušení podle ČSN EN ISO 6330)

Stálobarevnost:

- ve vodě stupeň 3 (ČSN EN ISO 105-E01)
- v potu (alkal., kyselý) stupeň 3 - 4 (ČSN EN ISO 105-E04)
- mokrý otěr stupeň 3 - 4 (ČSN EN ISO 105-X12)
- suchý otěr stupeň 3 - 4 (ČSN EN ISO 105-X12)

Tepelná odolnost:

spíňuje (ČSN EN 13911)



Značení výrobků:

Výrobky jsou označeny etiketou umístěnou v zadním švu. Na etiketě je uvedeno:

- výrobce
- název výrobku
- materiálové složení
- symboly ošelfování dle ČSN EN ISO 3758
- stupeň tepelné ochrany
- měsíc/rok výroby

Balení výrobků:

Výrobky se dodávají složeny jednotlivě v PE sáčcích (na sáčku samolepka s měs/rok výroby, výrobce a název výrobku), 10 ks je vloženo do jednoho PE sáčku, 50 ks do krabice (min. třívrstvého kartonu).

Každý karton je označen následujícími údaji:

- výrobce
- druh
- počet kusů
- měsíc/rok výroby

Pokud karton neobsahuje 50 ks je počet kusů v daném kartonu řádně označen. Váha kartonu max. 15 kg.

Skladování:

Výrobky se skladují v suchých, čistých a uzavřených skladovacích prostorech minimálně 1 m od topných těles a bez přímého vlivu slunečních paprsků, při teplotě (5 – 25) ° C a relativní vlhkosti cca 60 %.

Kvalita, záruky:

Záruka: dodavatel ručí za skryté konfekční vady po dobu 24 měsíců ode dne dodání
Skladovatelnost minimálně 3 roky v originálním balení, při zachování všech mechanicko-fyzikálních vlastností výrobku.

Přejímka zboží:

Přejímku výrobků provede pověřený zástupce KŘP a SLZ PP.
Výrobky musí ve všech detailech souhlasit se schváleným referenčním vzorkem a PN.

Nákres modelu:

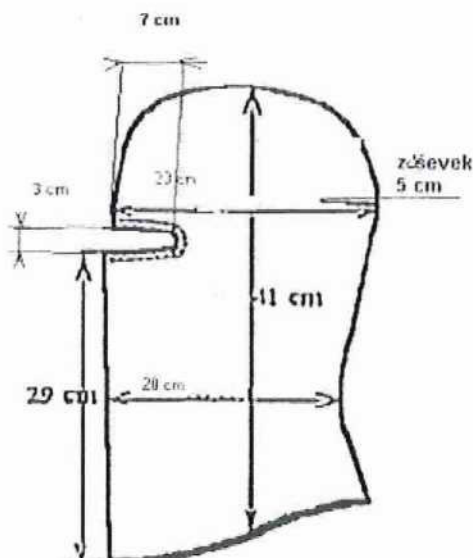

ROZDĚLOVNÍK BUDOUCÍCH DODÁVEK
(jednou dodávkou nejpozději do 15. 12. 2017)

P.č.	KŘP	Množstevní jednotka	Množství	Cena s DPH (Kč)
				Cena/ks
				celková
1.	Hlavní město Praha	ks	70	18.379,90
2.	Středočeský kraj	ks	210	55.139,70
3.	Jihočeský kraj	ks	200	52.514,00
4.	Plzeňský kraj	ks	100	26.257,00
5.	Karlovarský kraj	ks	50	13.128,50
6.	Ústecký kraj	ks	310	81.396,70
7.	Liberecký kraj	ks	0	0
8.	Královéhradecký kraj	ks	60	15.754,20
9.	Pardubický kraj	ks	50	13.128,50
10.	Jihomoravský kraj	ks	188	49.363,16
11.	Kraj Vysočina	ks	155	40.698,35
12.	Zlínský kraj	ks	0	0
13.	Moravskoslezský kraj	ks	500	131.285,00
14.	Olomoucký kraj	ks	209	54.877,13
15.	Správa logistického zabezpečení	ks	50	13.128,50
	Celkem		2 152	565.050,64



SPECIFIKACE VEŘEJNÝCH ZADAVATELŮ

KŘ policie hlavního města Prahy

Krajské ředitelství policie hlavního města Prahy, Kongresová 2, PSČ 140 21, Praha 4,
Fakturační adresa Krajské ředitelství policie hlavního města Prahy, OMTZ OSM,
P.O. Box 122, 110 01 Praha 1.

IČO: [REDACTED]

DIČ: CZ75151472

bank. spojení: ČNB pobočka Praha

číslo účtu: [REDACTED]

Kontaktní osoba.: [REDACTED]

Místo plnění: Sklad KŘP, Nad Seberákem 561, Praha 4 - Kunratice

KŘ policie Středočeského kraje

Krajské ředitelství policie Středočeského kraje, Na Baních 1535, 156 64 Praha 5 – Zbraslav,
fakturační adresa je shodná se sídlem KŘP

IČO: [REDACTED]

DIČ: CZ [REDACTED]

Bankovní spojení: ČNB pobočka Praha 1

Číslo účtu: [REDACTED]

Kontaktní osoba: [REDACTED]

Místo plnění: Sklad Rakovník, Dukelských hrdinů 2319, 269 01, Rakovník

KŘ policie Jihočeského kraje

Krajské ředitelství policie Jihočeského kraje, Lannova tř. 193/26, PSČ 370 74 České
Budějovice, fakturační adresa Odboru správy majetku – OMTZ je shodná se sídlem KŘP

IČO: [REDACTED]

DIČ: CZ [REDACTED]

Bankovní spojení: ČNB České Budějovice

Číslo účtu: [REDACTED]

Kontaktní osoby: [REDACTED]

Místo plnění: KŘP Jihočeského kraje, Odbor správy majetku – OMTZ, Plavská 2,
České Budějovice

KŘ policie Plzeňského kraje

Krajské ředitelství policie Plzeňského kraje, Nádražní 2, PSČ 306 28 Plzeň, fakturační adresa
je shodná se sídlem KŘP

IČO: [REDACTED]

DIČ: CZ75151529

Bankovní spojení: ČNB pobočka Plzeň

Číslo účtu: [REDACTED]

Kontaktní osoba: [REDACTED], pí Radomíra Jelínková, tel. [REDACTED]

Místo plnění: Kozolupy, Tovární 120 (Sklady PCR)



KŘ policie Karlovarského kraje

Krajské ředitelství policie Karlovarského kraje, Závodní 386/100, 360 05 Karlovy Vary-Dvory, fakturační adresa je shodná se sídlem veřejného zadavatele.

IČO: [REDACTED]
DIČ: CZ72051620
Bankovní spojení: ČNB Plzeň
Číslo účtu: [REDACTED]
Kontaktní osoba: [REDACTED] l. [REDACTED]
Místo plnění: KRP Karlovarského kraje, Odbor správy majetku, Dobrovského 1935, Dolní Rychnov

KŘ policie Ústeckého kraje

Krajské ředitelství policie Ústeckého kraje, Lidické náměstí 899/9, 401 79, Ústí nad Labem, fakturační adresa je shodná se sídlem KŘP

IČO: [REDACTED]
DIČ: CZ75151537
Bankovní spojení: ČNB pobočka Ústí nad Labem
Číslo účtu: [REDACTED]
Kontaktní osoba: [REDACTED] [REDACTED], mob. [REDACTED]
Místo plnění: Petrovická 172, 403 40, Ústí nad Labem – Božtěšice

KŘ policie Královéhradeckého kraje

Krajské ředitelství Královéhradeckého kraje, Ulrichovo náměstí 810, PSČ 501 01, Hradec Králové, fakturační adresa je shodná se sídlem KŘP

IČO: [REDACTED]
DIČ: CZ75151545
bank. spojení: ČNB pobočka Hradec Králové
číslo účtu: [REDACTED]
Kontaktní osoba: [REDACTED] [REDACTED]
Místo plnění: KRP Královéhradeckého kraje, Odbor správy majetku, Sklad Bohuslavice nad Metují

KŘ policie Pardubického kraje

Krajské ředitelství policie Pardubického kraje, Na Spravedlnosti 2516, 530 48 Pardubice, fakturační adresa je shodná se sídlem veřejného zadavatele.

IČO: [REDACTED]
DIČ: CZ72050250
Bankovní spojení: ČNB pobočka Pardubice
Číslo účtu: [REDACTED]
Kontaktní osoba: [REDACTED] pí Hana Schejbalová, tel. [REDACTED]
Místo plnění: Sklady PCR, Bohuslavice nad Metují, 549 06, Bohuslavice nad Metují



KŘ policie Jihomoravského kraje

Krajské ředitelství policie Jihomoravského kraje, Kounicova 24, 611 32, Brno, fakturační adresa je shodná se sídlem KŘP

IČO: [REDACTED]

DIČ: CZ75151499

Bankovní spojení: ČNB pobočka Brno

Číslo účtu: [REDACTED]

Kontaktní osoba: [REDACTED] el. [REDACTED], mob. [REDACTED]

Místo plnění: Sklad KRP, Pražákova 54, 619 00, Brno

KŘ policie kraje Vysočina

Krajské ředitelství policie kraje Vysočina, Vrchlického 2627/46, 587 24, Jihlava, fakturační adresa je shodná se sídlem KŘP

IČO: [REDACTED]

DIČ: CZ72052147

Bankovní spojení: ČNB pobočka Brno

Číslo účtu: [REDACTED]

Kontaktní osoba: [REDACTED] el. [REDACTED]

Místo plnění: je shodné s adresou KŘP kraje Vysočina

KŘ policie Moravskoslezského kraje

Krajské ředitelství policie Moravskoslezského kraje, ul. 30 dubna 24, PSČ 728 99 Ostrava, fakturační adresa fakturace je shodná se sídlem KŘP

IČO: [REDACTED]

DIČ: CZ75151502

Bankovní spojení: ČNB pobočka Ostrava

Číslo účtu: [REDACTED]

Kontaktní osoba: [REDACTED]

Místo plnění: Sklad KRP, Frýdek – Místek, Frýdlantská ul.

KŘ policie Olomouckého kraje

Krajské ředitelství policie Olomouckého kraje, Tř. Kosmonautů 189/10, 771 36, Olomouc, fakturační adresa je shodná se sídlem veřejného zadavatele.

IČO: [REDACTED]

DIČ: CZ72051795

Bankovní spojení: ČNB pobočka Olomouc

Číslo účtu: [REDACTED]

Kontaktní osoba: [REDACTED]

Místo plnění: je shodné s adresou KŘP



Policejní prezidium ČR (SLZ)

Ministerstvo vnitra ČR, Nad Štolou 936/3, 170 34 Praha 7

Fakturu zaslat na adresu: Policejní prezidium ČR, Správa logistického zabezpečení, P. O.
Box 6, 150 05, Praha 5

IČO:

DIČ:

CZ00007064

Bankovní spojení: ČNB pobočka Praha

Číslo účtu:

Kontaktní osoba:

mob.

Místo plnění:

Správa logistického zabezpečení PP ČR - skladová skup.Zbraslav, Praha 5

