

## Smlouva o dílo

č. j. KRPB-254853-3/ČJ-2017-0600VZ

### Čl. I. Smluvní strany

#### Objednatel:

Česká republika – Krajské ředitelství policie Jihomoravského kraje  
se sídlem: Kounicova 24, 611 32 Brno  
zastoupená Ing. Petrem Křížem, vedoucím Oddělení správy nemovitého majetku  
IČ: [REDACTED]  
DIČ: [REDACTED]  
bankovní spojení: CNB, pobočka Brno  
číslo účtu: [REDACTED]  
kontaktní osoba: Bc. Luděk Volavka, tel.: [REDACTED] [REDACTED]  
e-mail: [REDACTED]

na straně jedné (dále jen „objednatel“)

#### Zhotovitel:

Obchodní firma: šenk OKNA-DVEŘE-ZIMNÍ ZAHRADY s.r.o.  
sídlo: Charbulova 1251/170, Černovice, 618 00 Brno  
zastoupená Petrem Možným, ředitelem společnosti na základě plné moci  
(Příloha č. 2)  
IČ: [REDACTED]  
DIČ: [REDACTED]  
bankovní spojení: Komerční banka, a.s.  
číslo účtu: [REDACTED]  
zapsaná v OR vedeném u KS v Brně, oddíl C, vložka [REDACTED]  
kontaktní osoba: Petr Možný, tel. [REDACTED]

na straně druhé (dále jen „zhotovitel“)

uzavírají ve smyslu ustanovení § 2586 a násl. zákona č. 89/2012 Sb., Občanského  
zákoníku, v platném znění, (dále jen „Občanský zákoník“) tuto

smlouvu o dílo

## Čl. II.

### Předmět plnění

1. Předmětem plnění je **výměna dveřních prosklených stěn v budově KPŘ JmK, OIKT, Kounicova 24** (2. PP, 1. PP) (dále jen „dílo“). Dílo bude provedeno v rozsahu cenové nabídky zhotovitele, která je přílohou č. 1 této smlouvy o dílo.
2. Rozsahem stavebních prací se rozumí demontáž původních stěn, dodávka a montáž plastových prosklených dveřních stěn.
3. Součástí předmětu plnění je:
  - a. veškerá dodavatelská činnost,
  - b. provedení stavebních a montážních prací a dodávek v rozsahu cenové nabídky,
  - c. dodávka bude realizována při splnění všeobecných dodacích podmínek ve smyslu Občanského zákoníku,
  - d. zhotovitel zajistí veškeré práce, demontáže a odvoz a recyklaci, příp. zneškodnění odpadu a příp. správní poplatky.
4. Zhotovitel prohlašuje, že se s rozsahem, povahou díla a místem realizace díla seznámil, že jsou mu známy veškeré technické, kvalitativní a jiné podmínky nezbytné k realizaci díla. Zhotovitel rovněž prohlašuje, že disponuje takovými kapacitami a odbornými znalostmi, které jsou k provedení díla nezbytné a že je schopen a ochoten dílo v tomto rozsahu zhotovit.

## Čl. III

### Místo plnění a doba plnění

1. Místem plnění je objekt KŘP JmK, Kounicova 24, Brno.
2. Doba plnění: nejpozději do 18. 12. 2017.
3. Pokud pro řádné provádění prací existují překážky, oznámí tyto zhotovitel písemně objednateli.
4. Doba plnění předmětu smlouvy může být přiměřeně prodloužena dodatkem ke smlouvě o dílo pouze v případě, jestliže překážky v práci byly prokazatelně způsobeny objednatelem nebo vyšší mocí.
5. Termín se prodlužuje o tolik kalendářních dní, o kolik kalendářních dní byly práce ke zhotovení díla přerušeny v souladu s touto smlouvou.

## Čl. IV.

### Cena

1. Cena za vymezený předmět plnění je stanovena dohodou smluvních stran dle § 2 zákona č. 526/1990 Sb., o cenách, v platném znění, a dle cenové nabídky zhotovitele ze dne 1. listopadu. 2017 a činí:

Celková cena díla **bez DPH**      **276.296,-- Kč**

Celková cena díla **vč. DPH**      **334.318,-- Kč**

DPH činí 21%

slovy: třístatřicetčtyřtisíctřistaosmnáctkorunčeských.

2. Podrobné rozpracování ceny – viz příloha č. 1 smlouvy, která je její nedílnou součástí.
3. Celková cena díla se sjednává jako nejvýše přípustná a nepřekročitelná s výjimkou změny zákonných sazeb DPH.
4. Veškeré vícepráce, méněpráce, změny a doplňky nebo rozšíření, které nebyly uvedeny v soupisu požadovaných prací, musí být před jejich realizací písemně odsouhlaseny objednatelem vč. jejich ocenění. Zhotovitel je povinen je ocenit podle cen použitých pro návrh ceny díla. Teprve po jeho odsouhlasení může být zahájena realizace těchto změn. Pokud zhotovitel nedodrží tento postup, má se za to, že práce a dodávky jím realizované byly v předmětu díla a jeho ceně zahrnuty.

## Čl. V.

### Platební podmínky, fakturace

1. Úhrada bude provedena formou jednoho konečného daňového dokladu po řádném předání a převzetí díla bez vad a nedodělků v termínu dle čl. III odst. 2.
2. V případě výskytu drobných vad a nedodělků u předání a převzetí díla, uhradí objednatel zhotoviteli daňový doklad za provedené práce max. do výše 90% sjednané ceny. Zbývající část 10% ze sjednané ceny uhradí objednatel po odstranění vad a nedodělků se splatností 21 dnů.
3. Daňový doklad musí obsahovat především tyto údaje:
  - a. číslo daňového dokladu a smlouvy o dílo,
  - b. název a sídlo zhotovitele a objednatele,
  - c. den vystavení a splatnosti daňového dokladu,
  - d. přesný název předmětu smlouvy a jeho množství,
  - e. strukturu platby,
  - f. číslo účtu, na který má být placeno.
4. Objednatel se zavazuje uhradit cenu za dílo do 21 dnů od obdržení daňového dokladu za provedení předmětu smlouvy, a to převodem na účet zhotovitele.
5. Zhotovitel je povinen daňový doklad zaslat na níže uvedenou adresu objednatele:

Česká republika – Krajské ředitelství policie Jihomoravského kraje



Kounicova 24  
611 32 Brno
6. Objednatel je oprávněn před datem splatnosti vrátit daňový doklad, který neobsahuje požadované náležitosti, obsahuje jiné cenové údaje nebo jiný druh plnění než dohodnuté v této smlouvě s tím, že doba splatnosti nově vystaveného daňového dokladu začíná znovu běžet ode dne jeho doručení objednateli.
7. Zálohové platby objednatel neposkytuje.
8. **Veškeré práce a dodávky (viz předmět plnění – čl. II této smlouvy) budou provedeny**

**a dodány výhradně pro potřeby výkonu státní správy, a proto nespádají do kategorie přenesené daňové povinnosti podle § 92 písm. e) zákona č. 235/2004 Sb., o dani z přidané hodnoty, ve znění pozdějších předpisů.**

9. Jestliže je zhotovitel dle zveřejnění správcem daně v registru plátců ke dni uskutečnění zdanitelného plnění nespolehlivým plátcem DPH, je objednatel oprávněn provést zajišťovací úhradu DPH na účet příslušného finančního úřadu a uhradit zhotoviteli pouze základ daně, tento postup je považován za splnění závazku objednatele.

## **Čl. VI.**

### **Podmínky provádění díla**

1. Objednatel se zavazuje předat předem zhotoviteli nezbytné údaje a informace potřebné k zajištění činnosti dle čl. II. této smlouvy. Při provádění díla je zhotovitel vázán individuálními pokyny objednatele.
2. Dodávka bude provedena ve výborné kvalitě, jakost všech výrobků, komponentů a zařízení, které budou použity při realizaci díla, budou odpovídat I. jakostní třídě.
3. Zhotovitel je povinen dodržet všechny příslušné ustanovení právních i dalších předpisů a norem, které se týkají nejen jeho odborných činností stavebních a montážně technologických ale i zajišťování požadavků BOZP.

## **Čl. VII.**

### **Odpovědnost za vady a záruka**

1. Dílo má vady, jestliže provedení díla neodpovídá výsledku určenému v této smlouvě o dílo.
2. Záruční doba na dodávky a montáž dveřních prosklených stěn činí 60 měsíců od předání a převzetí díla, záruční doba na doplňky, vchodové zámky a zamykací vložky činí 24 měsíců od předání a převzetí díla.
3. Záruční doba začíná běžet od předání díla zhotovitelem a převzetí díla objednatelem.
4. Objednatel má právo upozornit zhotovitele na vady díla, které se vyskytnou v záruční době. V případě, že bude objednatel reklamovat vady zjištěné v záruční lhůtě, zhotovitel písemně oznámí své stanovisko k uplatněné reklamaci vady díla nejdéle do dvou pracovních dnů po obdržení písemné reklamace objednatele. V návaznosti na to nastoupí zhotovitel v pracovní dny do 48 hodin k odstranění vad, ve dnech pracovního klidu či volna první následující pracovní den.
5. Reklamované vady se zavazuje zhotovitel odstranit ve sjednaných termínech, které nesmí zásadně překročit lhůtu 10 dnů. Pouze v případě, že charakter, závažnost a rozsah vady neumožní tuto lhůtu splnit, dohodnou se smluvní strany na lhůtě delší.
6. Odpovědnost za vady se řídí Občanským zákoníkem, v platném znění.
7. Záruka se nevztahuje na běžné opotřebení díla a na závady způsobené násilně nebo vyšší mocí atp.

## **Čl. VIII.**

### **Smluvní pokuty**

1. Smluvní strany se zavazují z titulu neplnění níže uvedených závazků z této smlouvy zaplatit oprávněné straně tyto sankce:
  - a. Smluvní pokuta za nedodržení termínu splnění předání díla ve výši 300,-- Kč za každý i započatý den prodlení.
  - b. Smluvní pokuta pro případ prodlení zhotovitele s odstraněním vad a nedodělků z přejímacího řízení se sjednává ve výši Kč 300,-- Kč za každý i započatý den prodlení.
  - c. Smluvní pokuta pro případ prodlení s odstraněním vad reklamovaných v záruční době se sjednává ve výši Kč 300,- za každý i započatý den prodlení.
  - d. V případě nedodržení splatnosti daňového dokladu je zhotovitel oprávněn požadovat úroky z prodlení ve výši 0,05% z fakturované částky bez DPH za každý i započatý den prodlení.
  - e. Smluvní pokuta za odstoupení od smlouvy na základě požadavku zhotovitele ve výši 3 % ze sjednané ceny díla bez DPH.

## **Čl. IX.**

### **Odstoupení od smlouvy**

1. Od smlouvy lze odstoupit, pokud dojde k podstatnému porušení smluvních vztahů a pokud tento úmysl oznámí oprávněná strana druhé straně do 30 dnů od vzniku podstatného porušení povinností.
2. Za podstatné porušení se považuje, jestliže strana porušující smlouvu věděla nebo mohla vědět, že druhá strana při takovém porušení nebude mít zájem na takovém plnění smlouvy.
3. Za podstatné porušení smlouvy se považuje zejména:
  - a. prodlení zhotovitele s předáním díla déle než 10 dnů a objednatel se přitom na tomto prodlení nijak nepodílel,
  - b. objednatel nesplní své finanční závazky vůči zhotoviteli a nebude schopen poskytnout takové záruky, že je splní v náhradním termínu,
  - c. zhotovitel může také odstoupit od smlouvy, jestliže objednatel neposkytne nutné protiplnění a tím způsobí zhotovitelovu neschopnost provést určitý úkon. Odstoupení je však přípustné teprve tehdy, když zhotovitel dohodl s objednatelem písemně novou přiměřenou lhůtu ke splnění závazku a ta marně uplynula,
  - d. nesplnění kvalitativních a kvantitativních požadavků objednatele,
  - e. objednatel může také odstoupit od smlouvy v případě, jestliže zhotovitel provádí dílo s nedostatečnou odbornou péčí, v rozporu s touto smlouvou, příp. pokyny objednatele, používá materiály v kvalitě, která neodpovídá účelu stanovenému ve smlouvě a pokud vlastnosti deklarované v dokladech neodpovídají skutečným vlastnostem dodaných materiálů,
  - f. pokud se zhotovitel stane nespolehlivým plátcem DPH dle zákona č. 235/2004 Sb., o dani z přidané hodnoty, ve znění pozdějších předpisů.

## Čl. X.

### Závěrečná ustanovení

1. Tato smlouva o dílo nabývá platnosti dnem podpisu smluvními stranami a účinnosti dnem jejího uveřejnění v registru smluv.
2. Tuto smlouvu lze upřesnit nebo změnit pouze písemným dodatkem odsouhlaseným oběma stranami.
3. K zániku smlouvy může dojít:
  - a. dohodou smluvních stran,
  - b. odstoupením jednou ze smluvních stran.
4. Pokud není v této smlouvě stanoveno jinak, řídí se právní vztahy z ní vyplývající příslušnými ustanoveními Občanského zákoníku.
5. Tato smlouva o dílo je sepsána ve dvou stejnopisech, z nichž každý má platnost originálu. Zhotovitel obdrží jeden stejnopis, objednatel taktéž jeden stejnopis.
6. Každá ze smluvních stran prohlašuje, že tuto smlouvu uzavírá svobodně a vážně, že považuje obsah smlouvy za určitý a srozumitelný a že jsou ji známy veškeré skutečnosti, jež jsou pro uzavření smlouvy rozhodující.
7. Strany vyslovují souhlas se zveřejněním (případně jiným zpřístupněním) této smlouvy, jakož i dalších skutečností souvisejících se smluvním vztahem založeným touto smlouvou, a to jak v režimu zák. č. 106/1999 Sb., o svobodném přístupu k informacím, tak případně podle jiných předpisů.
8. Tato smlouva podléhá uveřejnění dle zák. č. 340/2015 Sb., o zvláštních podmínkách účinnosti některých smluv, uveřejňování těchto smluv a o registru smluv (zákon o registru smluv). K uveřejnění v registru smluv zašle smlouvu objednatel. Strany prohlašují, že smlouva neobsahuje žádné skutečnosti, které by nebylo možno poskytnout jako informace podle zák. č. 106/1999 Sb., případně jiných předpisů, zejména důvěrné údaje, utajované informace nebo obchodní tajemství, a v důsledku toho by se neuveřejňovaly podle zákona o registru smluv.
9. Tato smlouva o dílo obsahuje 6 (slovy: šest) stran textu a dvě přílohy, které obsahují 6 (slovy: šest) stran textu.

V Brně dne

10.11.2017



za objednatele

Ing. Petr Kříž  
vedoucí oddělení správy  
nemovitého majetku

V Brně dne

10.11.17



za zhotovitele

Petr Kříž  
ředitel společnosti

POLICIE ČESKÉ REPUBLIKY  
KRAJSKÉ ŘEDITELSTVÍ POLICIE  
JIHOMORAVSKÉHO KRAJE  
611 32 BRNO, KOUNICOVA 24

šenk OKNA-DVEŘE-ZIMNÍ ZAHRADY s.r.o.  
sídlo: Charbulova 17  
tel./Fax: 525 300 300

Adresa stavby:

Fakturační adresa:

**Policie ČR**  
**Luděk Volavka**  
Kounicova  
611 32 Brno

Tel.: 

**Cenová nabídka č.: N1479-17**

Datum: 01.11.2017

Strana: 1

-----

Vážený pane Volavko,

děkujeme za Vaši poptávku. Dovolujeme si Vám předložit cenový návrh s nabídkou výplní otvorů řady VEKA 82 z německého plastového **SEDMIKOMOROVÉHO** profilového systému VEKA SOFTLINE 82 MD se stavební hloubkou 82 mm a třemi těsněními (dvě dorazová, jedno středové těsnění). Tento profilový systém je stejně jako ostatní profilové řady VEKA zařazen do třídy A Ě dle ČSN EN 12608). Vysoká kvalita profilových systémů VEKA zaručuje stálobarevnost, odolnost proti UV záření a povětrnostním vlivům a v neposlední řadě snadnou údržbu.

Výrobky jsou standardně zaskleny izolačním trojsklem s hodnotou prostupu tepla  $U_g=0,6$ , pokud není přímo v pozici uvedeno jinak. Typ izolačního skla a jeho specifikace je uvedena u každé pozice oken nebo dveří. Hodnota prostupu tepla celého okna při zasklení trojsklem  $U_g=0,5$  je  $U_w=0,73$  u vstupních dveří hodnota prostupu tepla  $U_w$  až  $0,98$ .

Okna a dveře jsou okována německým celoobvodovým kováním G-U. Součástí kování je mikroventilace u sklopně otočných prvků a pojistka proti otevření okna v případě že je ve vyklopené poloze. Balkonové dveře jsou standardně vybaveny protiprůvanovou pojistkou a madélkem. Vstupní dveře jsou vybaveny kováním G-U Security Automatic s tříbodovou bezpečnostní rozvorou.

Veškeré vlastnosti výrobku jsou ověřeny akreditovanou zkušebnou, splňují harmonizované mezinárodní normy a nesou označení CE.

Výrobek je zapsán v Seznamu výrobků a technologií programu Nová zelená úsporám - okno-SVT4786, vstupní dveře-SVT5979.

Doplňující informace Vám rádi poskytneme při osobním jednání či telefonicky.

Barevné provedení a jednotlivé specifikace jsou uvedeny přímo u jednotlivých pozic. Nákresy jednotlivých pozic jsou orientovány jako vnitřní pohled a uvedené míry jsou venkovními rozměry výrobků. Výrobky, příslušenství a práce neuvedené v pozicích, nejsou součástí cenového návrhu. Pokud je v nabídce některá pozice označena jako alternativa - cena v závorce - není započítána do celkové ceny.

Cenová nabídka č.: N1479-17

Datum : 01.11.2017

Strana: 2

Pozice	Množství	Popis	Cena celkem
--------	----------	-------	-------------

1  
(108 ) 1,00 ks

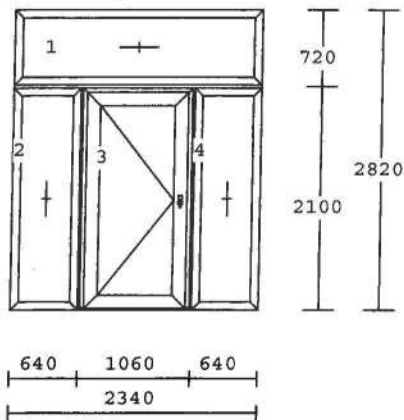

Systém: VEKASL82

DOMOVNÍ DVEŘE

Kování:

Fix / O Pevně zaskleno v rámu

Fix / O Pevně zaskleno v rámu

DTa / DD těžké levé Automatic

Fix / O Pevně zaskleno v rámu

Barva rám vnitřní/venk.: weiß

Sklo:

1 x Pl. Clear 4+16ATW+PL.TOPN 4

3 x MATELUX 4+16ATW+PL.TOPN 4

Typ rámu:

VD 73 BEZ T / SL 82 Rám 73mm bez

střed.těsně

Typ křídla:

FIB / Pevné zasklení

FIB / Pevné zasklení

SL82 125 / SL 82 Křídlo 125mm

FIB / Pevné zasklení

Spojení:

116211BSD3 / SOFTLINE82

116211/212 Iy=14,8

116219 V3 / spojka klein SL82

20/82mm s pe

116219 V3 / spojka klein SL82

20/82mm s pe

DK 52A/1003 9016 Z E

Klika-klika zap.bílá RAL 9016

s překrytím vložky hranatý štítek

Vložka 46/61 Softline 82

Brzda křídla domov. dveří bílá

Argona B3934-0139

Zavírač TS 4000 s brzdou bílý

Roltech

51.768 Kč

51.768 Kč

2  
(2 ) 1,00 ks

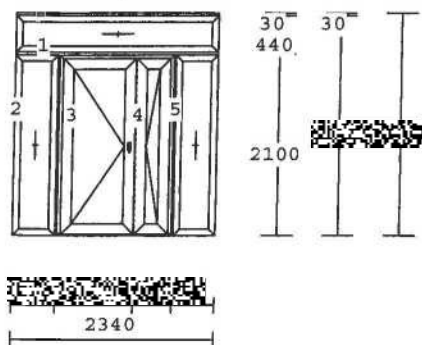

Systém: VEKASL82

DOMOVNÍ DVEŘE

Kování:

Fix / O Pevně zaskleno v rámu

Fix / O Pevně zaskleno v rámu

DTae / DD těžké levé

Aut+El.otvírač

ETae / DD těžké pravé

Aut+El.otvírač

Fix / O Pevně zaskleno v rámu

Barva rám vnitřní/venk.: weiß

Sklo:

1 x STRATOBEL 6,8+16ATW+PL.TOP 4

4 x STRATOBELPT6,8+16ATW+MATELUX 4

Typ rámu:

VD\_73 BEZ T / SL 82 Rám 73mm bez

Převod:

51.768 Kč



Cenová nabídka č.: N1479-17

Datum : 01.11.2017

Strana: 3

Pozice	Množství Cena/ks	Popis	Cena celkem
		střed.těsně Typ křídla: FIB / Pevné zasklení FIB / Pevné zasklení SL82_125 / SL 82 Křídlo 125mm SL82_125 / SL 82 Křídlo 125mm FIB / Pevné zasklení Nahoře: 114041 Spojení: 116211BSD3 / SOFTLINE82 116211/212 Iy=14,8 116219 V3 / spojka klein SL82 20/82mm s pe 116219 V3 / spojka klein SL82 20/82mm s pe Štulp: SL82 Štulp 74mm DK 52A/1003 9016 GZ E Klika-koule zap.bílá RAL 9016 s překrytím vložky hranatý štítek Vložka 46/61 Softline 82 Brzda křídla domov. dveří bílá Argona B3934-0139 Zavírač TS 4000 s brzdou bílý Roltech El. otevírač GU 12 Volt-2. křídlo	83.163 Kč

83.163 Kč

83.163 Kč

3  
(105 ) 1,00 ks

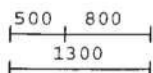
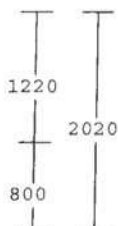
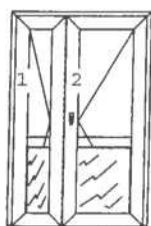

Systém: VEKASL82

DOMOVNÍ DVEŘE

Kování:

DTae / DD těžké levé

Aut+El.otvírač

ETae / DD těžké pravé

Aut+El.otvírač

Barva rám vnitřní/venk.: weiß

Příčky: SL82 příčka 94mm

Sklo:

1 x STRATOBELPT6,8+16ATW+MATELUX 4

1 x VYPLN BILA 24mm

1 x STRATOBELPT6,8+16ATW+MATELUX 4

1 x VYPLN BILA 24mm

Typ rámu:

VD 73 BEZ T / SL 82 Rám 73mm bez

střed.těsně

Typ křídla:

SL82\_125 / SL 82 Křídlo 125mm

SL82\_125 / SL 82 Křídlo 125mm

Štulp: SL82 Štulp 74mm

DK 52A/1003 9016 GZ E

Klika-koule zap.bílá RAL 9016

s překrytím vložky

Vložka 46/61 Softline 82

Brzda křídla domov. dveří bílá

Argona B3934-0139

Převod:

134.931 Kč

Cenová nabídka č.: N1479-17

Datum : 01.11.2017

Strana: 4

Pozice	Množství Cena/ks	Popis	Cena celkem
		Zavírač TS 4000 s brzdou bílý Roltech El. otevírač GU 12 Volt-1. křídlo	
	54.915 Kč		54.915 Kč
4 (4	1,00 ks	<p>Systém: VEKASL82</p> <p>DOMOVNÍ DVEŘE</p> <p>Kování:</p> <p>DTae / DD těžké levé Aut+El.otvírač</p> <p>ETae / DD těžké pravé Aut+El.otvírač</p> <p>Barva rám vnitřní/venk.: weiß</p> <p>Příčky: SL82 příčka 94mm</p> <p>Sklo:</p> <p>1 x STRATOBELPT6,8+16ATW+MATELUX 4</p> <p>1 x VYPLN BILA 24mm</p> <p>1 x STRATOBELPT6,8+16ATW+MATELUX 4</p> <p>1 x VYPLN BILA 24mm</p> <p>Typ rámu:</p> <p>VD 73 BEZ T / SL 82 Rám 73mm bez střed.těsně</p> <p>Typ křídla:</p> <p>SL82_125 / SL 82 Křídlo 125mm</p> <p>SL82_125 / SL 82 Křídlo 125mm</p> <p>Štulp: SL82 Štulp 74mm</p> <p>DK 52A/1003 9016 GZ E</p> <p>Klika-koule zap.bílá RAL 9016 s překrytím vložky</p> <p>Vložka 46/61 Softline 82</p> <p>Brzda křídla domov. dveří bílá Argona B3934-0139</p> <p>Zavírač TS 4000 s brzdou bílý Roltech</p> <p>El. otevírač GU 12 Volt-1. křídlo</p>	
	55.920 Kč		55.920 Kč
5 (5	33,78 m	Obvod prvků včetně rozšíření	
6 (6	13,02 m	Délka spojení rámu	

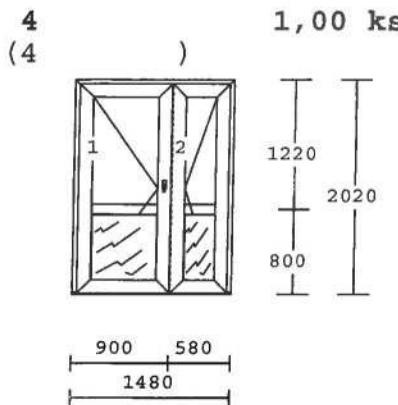

Převod: 245.766 Kč

**Cenová nabídka č.: N1479-17**

Datum : 01.11.2017

Strana: 5

základní cena prvků		245.766 Kč
Montáž STANDARD vč. dopravy (Brno)		9.950 Kč
Demontáž stávajících oken a dveří		4.680 Kč
Likvidace oken, dveří a suti		2.680 Kč
Zednické zapravení (bourané ocel.z)		5.400 Kč
Olištování stěn PVC lištou+lišta		2.870 Kč
Polepení grafikou nadsv.+ označení		4.950 Kč
částka netto		276.296 Kč
DPH 21%	21.0 %	58.022 Kč
částka brutto		334.318 Kč

**Doplňky k oknům nabízíme v následujícím provedení:**

(pokud není cena uvedena v nabídce, nejsou součástí nabídky a v případě Vašeho zájmu Vám je rádi doceníme, možné jsou samozřejmě i další varianty provedení doplňků)

**Interiérové postformingové parapetní desky** dodáváme vlhkuodolné, kvalita E1, dekorativní laminát dle normy EN 438, spodní strana protitahná folie, zadní strana hranovací páska, boční strany chráněny barevně sladěnými plastovými krytkami. Výběr dezénu dle vzorníku.

**Venkovní hliníkové parapety RBB 40** s povrchovou úpravou eloxováním a úprava povrchu práškováním (bílé provedení) s vysokou mechanickou odolností a barevnou stálostí. Barevné provedení bílá RAL 9016, hnědá, bronz a stříbrný elox EV1.

**Horizontální žaluzie** pro plastová a dřevěná okna dodáváme v provedení EURO domykavé (oblá horní lišta), ovládání řetízkem, výběr barev lamel ze vzorníku (cca 30ks odstínů).

**Protihmyzové sítě** pevné dodáváme ve standartním provedení s lemem a uchycením na "Z" háčky, které umožňují uchycení sítě bez vrtání do okenního profilu. Síť je vyrobena z hliníkového předpjatého profilu, který zaručuje trvalé vypnutí síťoviny. Síťovina je vyrobena ze skelného vlákna potaženého plastem. Síť je možno dodat i v provedení otočném (pro balkonové dveře), případně rolovacím (tam, kde je nutno se dostat z okna ven). Barevné provedení dle vzorníku.

**Platnost nabídky:** 1 měsíc

**Záruční lhůta:** 60 měsíců na plastová okna a dveře,  
24 měsíců na doplňky, vchodové zámky a zamykací vložky

**Dodací lhůta:** 7 - 8 týdnů od podepsání smlouvy a zaplacení zálohy

**Platební podmínky:** dle dohody

Se srdečným pozdravem

**Petr Možný**  
ředitel společnosti





## Plná moc

Já, níže podepsaný, **Jakub Šenk, jednatel obchodní společnosti šenk OKNA-DVEŘE-ZIMNÍ ZAHRADY s.r.o.**, se sídlem Brno, Charbulova 1251/170, PSČ 618 00, IČ



zmocňuji

pana **Petra Možného**,  editel obchodní společnosti **šenk OKNA-DVEŘE-ZIMNÍ ZAHRADY s.r.o.**,

aby obchodní společnost **šenk OKNA-DVEŘE-ZIMNÍ ZAHRADY s.r.o.**, ve všech právních věcech zastupoval, aby vykonával veškeré úkony, přijímal doporučené písemnosti, podával návrhy a žádosti, uzavíral smíry a narovnání, uznával uplatněné nároky, vzdával se nároků, podával opravné prostředky, námitky nebo rozklad a vzdával se jich, vymáhal nároky, plnění nároků přijímal, jejich plnění potvrzoval, to vše i tehdy, když je podle právních předpisů zapotřebí zvláštní plné moci.

Pan Petr Možný není zmocněn zastupovat shora uvedenou obchodní společnost **šenk OKNA-DVEŘE-ZIMNÍ ZAHRADY s.r.o.** při právních úkonech, jejichž plnění přesahuje 400.000,-Kč.

Pan Petr Možný není zmocněn zastupovat shora uvedenou obchodní společnost **šenk OKNA-DVEŘE-ZIMNÍ ZAHRADY s.r.o.** při jednání s bankami a jinými peněžními ústavami.

Pan Petr Možný není zmocněn zastupovat shora uvedenou obchodní společnost **šenk OKNA-DVEŘE-ZIMNÍ ZAHRADY s.r.o.** při právních úkonech vedoucích k nabytí nebo pozbytí vlastnického práva k nemovitostem nebo k jakémukoli právnímu zatížení nemovitostí.

Dáno v Brně dne 1.11. 2017



**šenk OKNA-DVEŘE-ZIMNÍ ZAHRADY s.r.o.**  
Šenk  
Jednatel společnosti

Přijímám zmocnění

Dáno v Brně dne 1.11. 2017

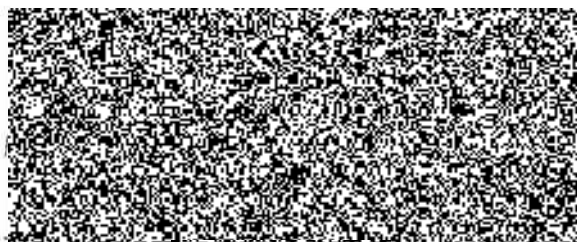

**Petr Možný**



