

# Kupní smlouva

uzavřená dle § 1724 a následujících zákona č. 89/2012 Sb., občanský zákoník, v platném znění

## Smluvní strany:

### 1. Kupující: Město Horní Slavkov

Se sídlem: Dlouhá 634/12, 357 31 Horní Slavkov

IČ: 00259322

Bankovní spojení: 862175349/0800

Jednající: Alexandr Terek, starosta

### 2. Prodávající: Kricner s.r.o.

Se sídlem: Nedvědovo náměstí 283/4, 147 00 Praha 4

IČ: 01711229

DIČ: CZ01711229

Bankovní spojení: Fio banka, a.s., č.ú. 2500490324/2010

Jednající prostřednictvím: p. Dalibora Kricnera, jednatele

## I. Předmět smlouvy

1. Předmětem této kupní smlouvy je kompletní a řádně provedená dodávka sběrných nádob bez vad a nedodělků, v souladu s platnými technickými ČSN normami, a to v rozsahu dle přílohy č. 1 – Technická specifikace.
2. Prodávající se zavazuje, jako součást předmětu plnění, provést bezplatnou dopravu předmětu smlouvy do místa plnění.
3. Prodávající je povinen respektovat skutečnost, že předmět plnění je financován z dotace EU a SFŽP v rámci operačního programu Životní prostředí.

## II. Doba a místo plnění

### Místo plnění:



EVROPSKÁ UNIE  
Fond soudržnosti  
Operační program Životní prostředí

Město Horní Slavkov, Hornova 825, 357 31 Horní Slavkov

Protokolární předání a převzetí předmětu plnění se uskuteční na tomto místě.

#### **Termín plnění:**

Termín dodání kompletního předmětu plnění je do 60 kalendářních dnů ode dne nabytí účinnosti této kupní smlouvy.

### **III. Cena a platební podmínky**

1. Cena za předmět plnění je cenou maximální a nejvýše přípustnou pro řádnou realizaci sjednaného předmětu této smlouvy (doprava do sjednaného místa vč. veškerých souvisejících nákladů).
2. Změna (překročení) kupní ceny je možná pouze v případě, že v průběhu realizace veřejné zakázky dojde ke změnám sazeb DPH. V tomto případě bude celková kupní cena upravena podle výše sazeb DPH platných v době vzniku zdanitelného plnění.
3. Cena za předmět smlouvy byla dohodnuta:

Celková cena bez DPH	234.014,00 Kč
DPH 21 %	49.142,94 Kč
Celková cena včetně DPH	283.156,94 Kč

### **IV. Platební podmínky**

1. Cena za předmět smlouvy bude kupujícím uhrazena jednorázově na základě faktury vystavené prodávajícím.
2. Kupující nebude poskytovat zálohové platby.
3. Prodávající je oprávněn vystavit fakturu nejdříve v den protokolárního předání a převzetí celého předmětu smlouvy. Splatnost faktury je 21 kalendářních dnů od doručení kupujícímu.
4. Faktura se považuje za uhrazenou odepsáním fakturované částky z bankovního účtu kupujícího.
5. Smluvní strany se dohodly, že faktura prodávajícího vystavená na základě této smlouvy o dílo bude obsahovat minimálně tyto náležitosti:



EVROPSKÁ UNIE  
Fond soudržnosti  
Operační program Životní prostředí

- označení faktury,
- název a sídlo kupujícího a prodávajícího, IČ a DIČ kupujícího a prodávajícího,
- název zakázky podle této smlouvy o dílo a číslo smlouvy,
- datum uskutečnění zdanitelného plnění,
- rozpis jednotlivých položek a cen tak, aby byl doložen účel fakturovaných částek,
- účtovanou částku bez DPH, výši DPH a celkovou účtovanou částku včetně DPH,
- den vystavení a splatnosti faktury
- název projektu „Systém odděleného sběru odpadů Horní Slavkov – 2. etapa“,
- registrační číslo projektu „CZ.05.3.29/0.0/0.0/16\_041/0002996“.

6. Námitky proti údajům stanoveným ve faktuře může kupující uplatnit do konce lhůty stanovené pro její splatnost.

#### **V. Závazky prodávajícího**

1. Proávající je povinen dodat kompletní předmět smlouvy v patřičné kvalitě a v termínu sjednaném v této smlouvě.
2. Proávající je povinen oznámit kupujícímu termín dodání předmětu smlouvy do místa plnění alespoň 5 pracovních dnů předem.
3. Proávající se zavazuje odstranit na své náklady vady sepsané v protokolu o předání a převzetí předmětu plnění ve lhůtě dohodnuté v protokolu o předání a převzetí předmětu plnění.
4. Proávající se zavazuje k plnění povinností osob povinných spolupůsobit při výkonu finanční kontroly, účastnit se na výzvu kupujícího případných jednání a řízení a spolupůsobit tak, aby byly případné nedostatky ve vztahu k poskytovateli dotace včas a řádně odstraněny.
5. Proávající se zavazuje umožnit osobám oprávněným k výkonu kontroly projektu, z něhož je zakázka hrazena, provést kontrolu dokladů souvisejících s plněním zakázky, vyplývající ze zákona č. 320/2001 Sb., o finanční kontrole.

#### **VI. Záruka**



EVROPSKÁ UNIE  
Fond soudržnosti  
Operační program Životní prostředí

1. Prodávající poskytuje na dodávané zboží dle této smlouvy záruku v délce 24 měsíců.
2. Záruční doba počíná plynout od data protokolárního převzetí předmětu plnění.
3. Práva a povinnosti při uplatňování nároků z odpovědnosti za vady předmětů díla se řídí příslušnými ustanoveními zákona č. 89/2012 Sb., občanský zákoník, v platném znění.
4. Zjistí-li kupující během záruční doby, že předmět smlouvy vykazuje záruční vady, vyzve bez prodlení písemně prodávajícího na adresu ze záhlaví této smlouvy k jejich odstranění s tím, že každá datovaná a podepsaná reklamace kupujícího musí obsahovat uvedení doby vzniku vady, způsob projevení vady a uplatnění nároku na její odstranění.
5. Prodávající je povinen zahájit odstranění řádně nahlášených vad do 10 pracovních dnů od jejich nahlášení a do dalších 15 pracovních dnů řádně reklamované vady odstranit a kupující je povinen prodávajícímu odstranění řádně reklamovaných vad umožnit. V případě, že charakter a závažnost řádně reklamované vady neumožňuje prodávajícímu dodržet shora uvedenou lhůtu, je prodávající oprávněn jednostranně písemně lhůtu pro odstranění vůči kupujícímu prodloužit na lhůtu odpovídající charakteru a závažnosti řádně reklamované vady.
6. Prodávající nese ze svého náklady na odstranění řádně reklamovaných vad a zavazuje se nést veškeré náklady s dostavením se na místo plnění a odborným posouzením všech reklamovaných vad. Prodávající se zavazuje uhradit kupujícímu tyto náklady 30 dnů od jejich písemného uplatnění kupujícím.
7. Záruka se nevztahuje na:
  - závady vzniklé špatnou obsluhou, neodborným zacházením,
  - díly podléhající běžnému provoznímu opotřebením,
  - škody vzniklé v důsledku živelní katastrofy, násilného poškození nebo extrémních povětrnostních vlivů.

## VII. Smluvní pokuty

1. Smluvní strany se dohodly, že prodávající je povinen zaplatit kupujícímu smluvní pokutu v případě nedodržení termínu dodání kompletního předmětu díla ve výši 0,1 % z celkové ceny předmětu plnění bez DPH za každý den prodlení.
2. Smluvní strany se dohodly, že kupující je povinen zaplatit prodávajícímu smluvní pokutu v případě prodlení kupujícího se zaplacením faktury podle čl. IV této smlouvy o dílo, a to ve výši 0,05 % z dlužné částky za každý den prodlení se zaplacením dlužné částky.



EVROPSKÁ UNIE  
Fond soudržnosti  
Operační program Životní prostředí

3. Smluvní strany považují smluvní pokuty za přiměřené povaze a významu této smlouvy a zavazují se zaplatit smluvní pokuty bez ohledu na rozsah škody způsobené porušením povinnosti smluvní strany.
4. Splatnost smluvních pokut nastává prvním dnem následujícím po dni doručení výzvy oprávněné smluvní strany vůči povinné smluvní straně.
5. Uhrazením smluvní pokuty není dotčeno právu na náhradu škody vzniklé porušením povinností zajištěných smluvní pokutou.

### VIII. Vzájemný styk a doručování

1. Veškeré písemnosti vyplývající z ujednání této smlouvy, pokud z odst. 2 nevyplývá jinak, je povinna každá smluvní strana zásadně doručovat prostřednictvím Informačního systému datových schránek, poštovního styku (Česká pošta, a.s.) vždy jako doporučenou poštovní zásilku nebo prostřednictvím kurýrní služby s tím, že podle dohody smluvních stran se taková zásilka považuje za doručenou 3. pracovním dnem po dni prokazatelného odeslání písemnosti na adresu, resp. do datové schránky, smluvní strany uvedené v záhlaví této smlouvy, bez ohledu na skutečnost, zda si smluvní strana jako adresát poštovní zásilku převezme či nikoliv.
2. Veškeré písemnosti, které je možno podle výslovného ujednání smluvních stran z této smlouvy o dílo zasílat prostřednictvím e-mailu, se považují za doručené ke dni odeslání e-mailové zprávy z e-mailové adresy odesílatele na e-mailovou adresu adresáta.
3. Doručování provedené v rozporu s ujednáním článku VIII. je mezi smluvními stranami právně neúčinné.

### IX. Zvláštní ujednání

1. Smluvní vztahy vyplývající z této smlouvy se řídí českými obecně závaznými právními předpisy. Právní vztahy vyplývající z této kupní smlouvy a skutečnosti výslovně neupravené touto smlouvou se řídí právní úpravou provedenou zákonem č. 89/2012 Sb., občanský zákoník, v platném znění a předpisy souvisejícími.
2. Všechny spory vzniklé v souvislosti s touto smlouvou a jejím prováděním se smluvní strany pokusí přednostně řešit cestou vzájemné dohody prostřednictvím svých smluvních zástupců.

### X. Závěrečná ustanovení



EVROPSKÁ UNIE  
Fond soudržnosti  
Operační program Životní prostředí

1. Vlastnické právo k předmětu smlouvy přechází na kupujícího dnem úplného zaplacení. Případné nebezpečí škody na něm přechází na kupujícího dnem úspěšného protokolárního předání a převzetí, nebo jestliže tak neučiní včas, v okamžiku, kdy mu prodávající umožní nakládat s daným předmětem plnění a kupující poruší smlouvu tím, že předmět plnění nepřevezme.
2. Tuto kupní smlouvu lze změnit či doplňovat pouze formou písemných dodatků odsouhlasených a podepsaných oběma smluvními stranami.
3. Smluvní strany jsou povinny se vzájemně a bezodkladně informovat o změně údajů týkajících se jejich identifikace, jakož i o změně ostatních údajů rozhodných pro řádné plnění této smlouvy.
4. Tato kupní smlouva se vyhotovuje ve dvou stejnopisech s platností originálu, z nichž po jednom obdrží kupující i prodávající.
5. Tato kupní smlouva nabývá platnosti a účinnosti dnem podpisu oběma smluvními stranami.
6. Nedílnou součástí této smlouvy je příloha č. 1 - Technická specifikace a příloha č. 2 - Položkový rozpočet.

Doložka podle § 41 zákona č. 128/2000 Sb., o obcích (obecní zřízení), ve znění pozdějších předpisů: Tato smlouva je uzavírána v souladu s usnesením Rady města Horní Slavkov č. RM 339/22/17 přijatým dne 18.10.2017.

V Horním Slavkově, dne: 6.11.2017

V Praze, dne: 23.10.2017

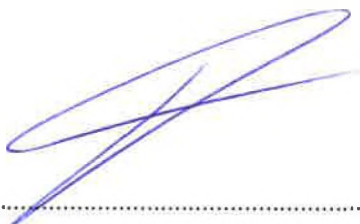

Kupující  
Alexandr Terek  
starosta

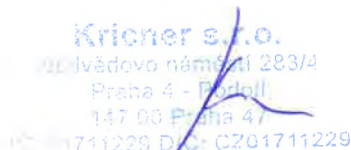

Kricner s.r.o.  
Mlýnské náměstí 283/4  
Praha 4 - Podolí  
147 00 Praha 4  
IČ: 1711229 DIČ: CZ01711229

Prodávající  
Dalibor Kricner  
jednatel



EVROPSKÁ UNIE  
Fond soudržnosti  
Operační program Životní prostředí

Přílohy:

1. Technická specifikace
2. Položkový rozpočet



EVROPSKÁ UNIE  
Fond soudržnosti  
Operační program Životní prostředí



# Citybac™ Bio

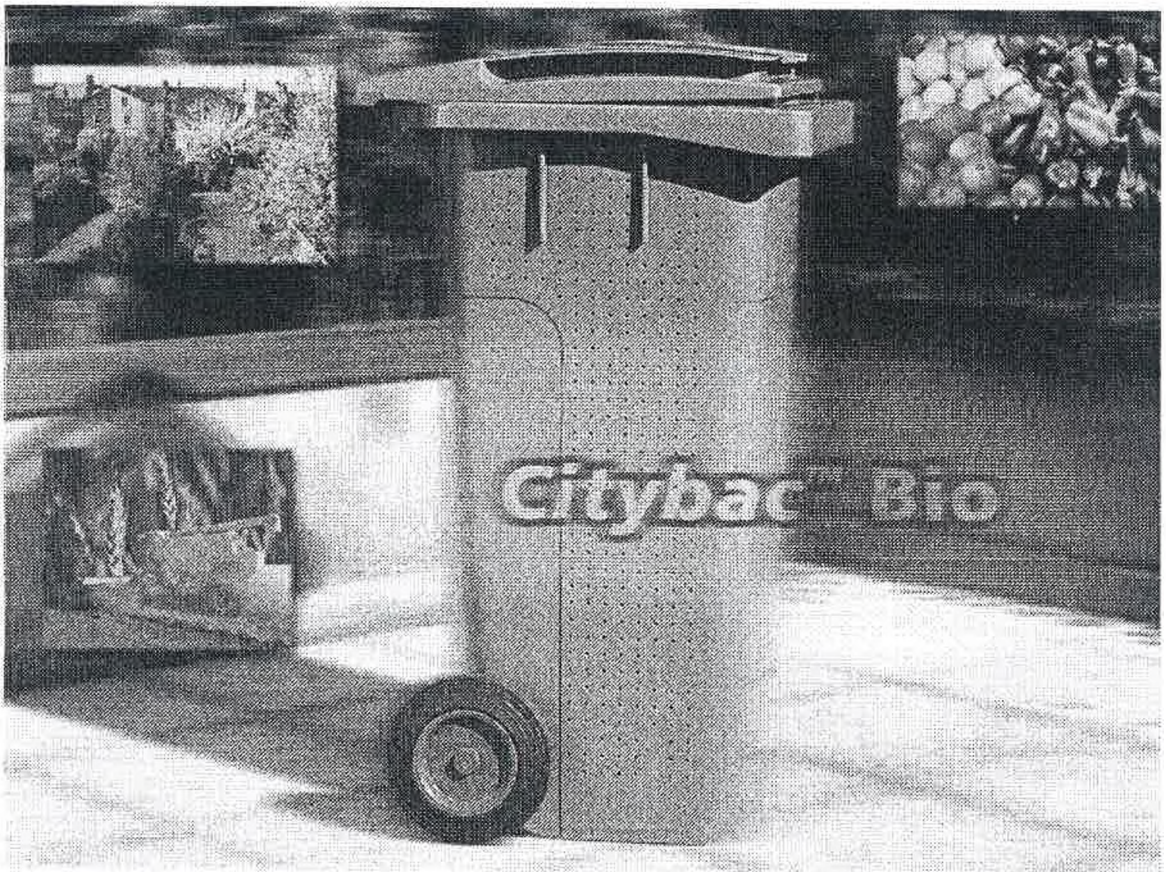



# Citybac™ Bio:

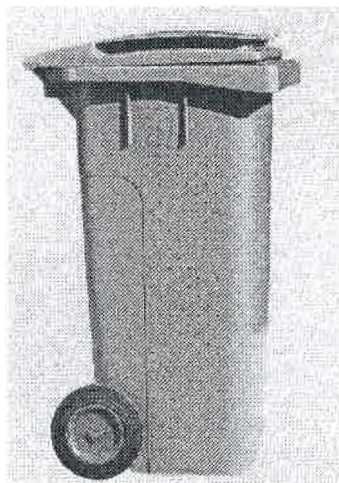

## HYGIENA A KOMFORT

Díky důmyslnému systému větracích otvorů se omezí vznik nepříjemných plynů a z nich vznikající zápach.

Již při výrobě je do materiálu, z něhož je bionádoba vyrobená, zanesena účinná antibakteriální přídavná látka. Toto aditivum blokuje vznik a množení mikroorganismů, a to zejména v těch oblastech, s nimiž přichází uživatel do styku - stěny, víka a držadla nádoby. Kromě toho má aditivum příznivé vlastnosti, které zabraňují vzniku plísní.

## FUNKČNOST

Produkt Citybac Bio byl speciálně vyvinut pro sběr kompostovatelného odpadu. Je ideálním místem, kde se biologický odpad připravuje na kompostování, objem odpadu je snížen až na 30 %.

## INOVACE

V bionádobě je zajištěna optimální cirkulace vzduchu, která pomáhá zamezit příliš rychlému rozkladu odpadu.

## CERTIFIKÁT KVALITY ISO

Produkt Citybac Bio splnil přísná kritéria testování a je opatřen certifikátem ISO 9001.

Citybac Bio je přátelský k životnímu prostředí.

Umožňuje:

- Dobrou přípravu bio-odpadu na kompostování
- Snížení objemu odpadu
- Omezení vzniku nepříjemných zápachů
- Zlepšení hygienických podmínek

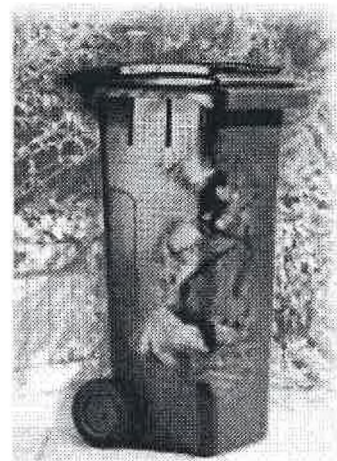





## Nádoby Citybac Bio prošly přísným testováním

Výzkumná studie prováděná ve Francii porovnávala tři typy odpadových nádob. Došla k následujícím výsledkům:

a) Standartní nádoba

b) Nádoba s horním víkem a provzdušněním zesponu

c) CityBac Bio

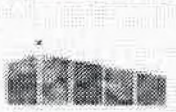
	Teplota	Obtěžující zápach	Ztráta hmotnosti
		⊕⊕⊕	- 3 %
		⊕⊕	- 15 %
 CityBac™ Bio		⊕⊖⊖	- 30 %

## PROCES AEROBNÍHO ROZKLADU PROBÍHAJÍCÍHO V CITYBAC BIO

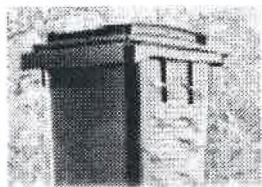

**Optimální počet a důmyslné umístění větracích otvorů v těle nádoby umožňuje:**

- udržení dostatečného množství kyslíku uvnitř nádoby
- snížení množství plynů a následné omezení zápachu
- vytvoření prostředí přispívajícího ke vzniku příznivé flóry v bionádobě, která hraje podstatnou roli v procesu kompostace

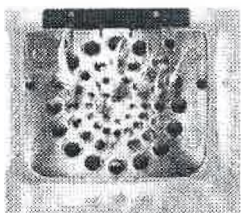

**Mřížka situovaná ve dně nádoby**

- umožňuje sběr odtékající vody. To vylepšuje proces odpařování a umožňuje následnou ztrátu hmotnosti bio-odpadu.

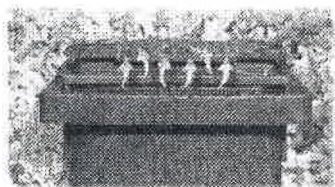

**Odvětrávání v horní části**

- umožňuje odpařování vodních par, a tím snižuje objem odpadu

### Trend směřuje ke kvalitnímu kompostování

Proces kompostování je aerobní jev (to znamená, že probíhá za přítomnosti vzduchu), který vede k vytváření hnojiva z fermentovatelného odpadu (bio-odpad).

Při kompostování hrají významnou roli materiály, kterou jsou v tomto procesu používány a zastoupeny. Pokud je bio-odpad skladován za nevhodných podmínek, dojde k aerobní přeměně, která znehodnotí kompost.

Proto je tak důležité, aby nádoby na sběr biologického odpadu byly konstruovány tak, aby během jeho skladování mohly organické látky zahájit aerobní rozkládání, a tím umožnit úspěšnou přeměnu v kompostárně.

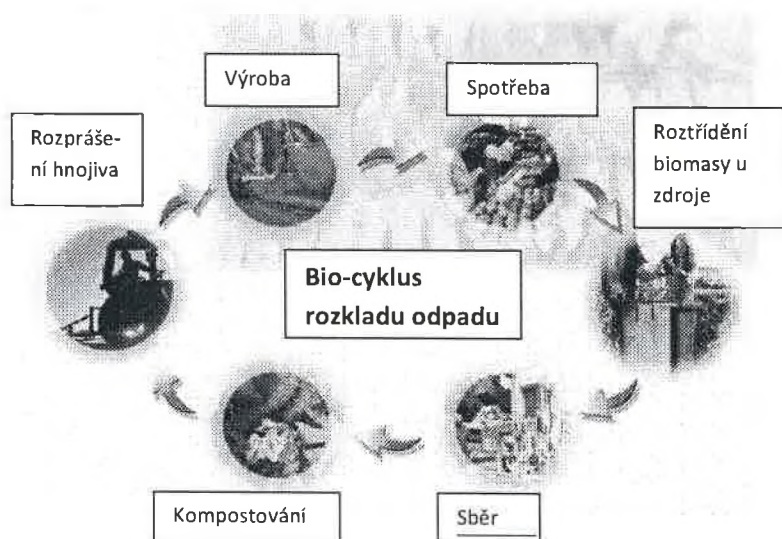



## TECHNICKÁ CHARAKTERISTIKA

Bionádoby nabízíme ve velikostech 120, 140 a 240 litrů

Rozměry:

### Citybac Bio 120 l

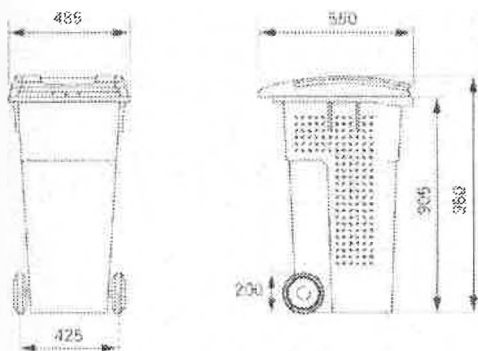

### Citybac Bio 140 l

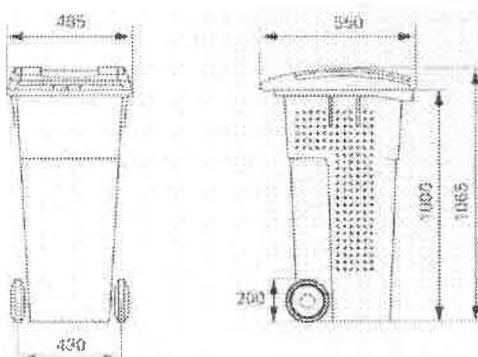

### Citybac Bio 240 l

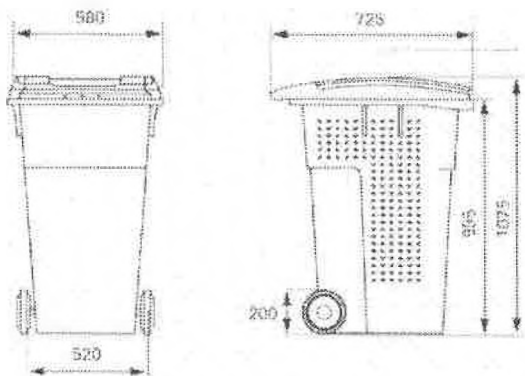

## Materiál

Citybac Bio je vyroben injektováním HDPE do formy. HDPE- polyetylén o vysoké hustotě- je odolný proti rozkladu, mrazu, horku a chemikáliím, je plně recyklovatelný.

Nádoby Citybac Bio dodáváme v těchto barvách:

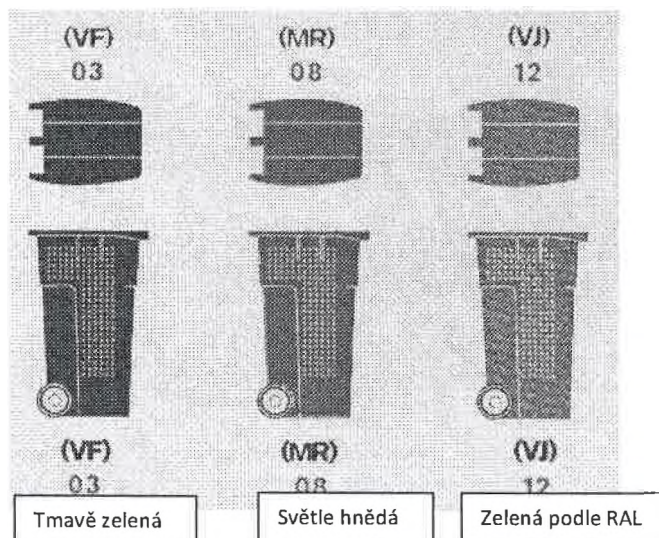

### Položkový rozpočet

Č. pol.	Název položky	Jednotka	Počet	Jednotková cena bez DPH (Kč)	Cena celkem bez DPH (Kč)	Cena celkem vč. DPH (Kč)
1	Sběrná nádoba 120 l	ks	383	558,00	213 714,00	258 593,94
2	Sběrná nádoba 240 l	ks	28	725,00	20 300,00	24 563,00
				CELKEM	234 014,00	283 156,94

23.10.2017

Podpis statutárního zástupce:

Kricner s.r.o.  
 Nedvědomo náměstí 283/4  
 Praha 4 - Pohoří  
 147 00  
 IČ: 01711229 DIČ: CZ01711229

DALIBOR KRICNER  
 JEDNATEL