







Kupní smlouva

Č. j. KRPC-62952/ČJ-2016-0200VO-VZL

I. Smluvní strany

1. Kupující: **Česká republika – Krajské ředitelství policie Jihočeského kraje**
sídlo: Lannova tř. 193/26, České Budějovice, PSČ 370 74
IČ: 
zastoupená: plk. Ing. Mgr. Ivan Fanta, náměstek ředitele KŘ
bankovní spojení: Česká národní banka České Budějovice
číslo účtu: 
(dále jen „kupující“) na jedné straně

a



2. Prodávající: **GARED s.r.o.**
sídlo: Družstevní 278, 517 01 Solenice
IČ: 
DIČ: 
zastoupen: Petrou Seifertovou, jednatelka společnosti
bankovní spojení: Komerční banka, a.s., Rychnov nad Kněžnou
číslo účtu: 
tel.: 
E-mail: info@gared.cz; seifertova@gared.cz
zapsán: v obchodním rejstříku Krajského soudu v Hradci Králové, oddíl C, vložka 29329
(dále jen „prodávající“) na straně druhé

u z a v í r a j í
podle § 2079 a násl. zákona č. 89/2012, občanský zákoník (dále jen „OZ“), tuto kupní smlouvu

II. Předmět plnění

Předmětem této kupní smlouvy (dále jen „smlouva“) je dodávka vest balistických ochranných těžkých NIJ IIIA/IV (dále jen „zboží“), specifikovaných v příloze této smlouvy, pro potřeby Krajského ředitelství policie Jihočeského kraje, České Budějovice, včetně dopravy do místa plnění a zaškolení obsluhy.

III. Doba plnění

1. Prodávající je povinen dodat smluvené zboží nejpozději **do 90 kalendářních dnů** od podpisu této smlouvy oběma smluvními stranami.
2. O dodávce zboží je prodávající povinen, nejpozději do 48 hodin před uskutečněním dodávky, informovat odpovědnou osobu kupujícího (Irena Tomková, tel.:  nebo Mgr. Roman Pecha, tel.: .

IV.

Místo plnění

1. Areál Krajského ředitelství policie Jihočeského kraje, Plavská 2 v Českých Budějovicích.

V.

Kupní cena

1. Kupní cena požadovaného zboží:

Vesty balistické ochranné těžké - NIJ IIIA/IV, předpokládaný objem: 140 ks.

1.1 Nabídková cena za jednu úplnou soupravu vesty balistické

Specifikace	Cena bez DPH/ks	Cena s DPH/ks
Vesta balistická ochranná těžká NIJ IIIA/IV	11	
Pouzdro na 1 zásobník pro pistoli CZ 75 D Compact		
Pouzdro na 1 zásobník HK MP5		
Pouzdro na radiostanici Matra + konektor		
Pouzdro na pouta		
Pouzdro na teleskopický obušek		
Pouzdro odkládací, zapínací chlopeň na suchý zip (cca v20 x š15 s vnitřním uspořádáním tašky)		
Univerzální pouzdro, velikost cca 7 x 13 x 19 cm, zapínání na zip		
Nabídková cena celkem za jednu úplnou soupravu vesty balistické		

1.2 Celková nabídková cena za předpokládaný objem plnění, tj. za 140 kusů

Cena celkem bez DPH	
DPH 21%	
Celková cena včetně DPH	
Slovy: dvěmilionystodevadesátdvatisíctřicetšestkorunčeských	

2. Cena zahrnuje veškeré náklady spojené s koupí zboží (tj. balné, pojištění, dopravu do místa plnění apod.).

3. Celková kupní cena je cenou nejvýše přípustnou.

4. Jakákoliv záloha se nepřipouští.

5. Prodávající prohlašuje, že na sebe přebírá nebezpečí změny okolností podle § 1765 odst. 2 OZ.

6. Množství uvedené v odst. 1 tohoto článku, této smlouvy je pouze předpokladem pro stanovení nabídkové ceny a kupující si vyhrazuje právo odebrat zboží v objemu dle aktuální potřeby, a to směrem nahoru i dolů.

VI.

Platební podmínky

1. Zboží bude fakturováno jednou fakturou.
2. Prodávající je oprávněn fakturovat kupní cenu po dodání zboží a po potvrzení převzetí zboží odpovědnou osobou kupujícího na dodacím listu.
3. Faktura bude označena: „**KRPC-62952/ČJ-2016-0200VO-VZL**“
4. Prodávající se zavazuje doručit faktury kupujícímu do 5 dnů od předání zboží. Faktura bude mít náležitosti podle zákona č. 235/2004 Sb., o dani z přidané hodnoty a podle OZ.
5. Kupující je povinen zaplatit fakturu do 21 dnů po jejím doručení. V případě pochybností se má za to, že dnem doručení se rozumí třetí den ode dne odeslání faktury.
6. Zálohu na zboží kupující neposkytuje.
7. Faktura bude zaslána ve dvojím vyhotovení na adresu: **Krajské ředitelství policie Jihočeského kraje, Odbor správy majetku - OMTZ, Lannova 193/26, 370 74 České Budějovice**. V pochybnostech se má za to, že faktura byla kupujícímu doručena třetí den po odeslání.
8. Kupující je oprávněn fakturu do data splatnosti vrátit, aniž by se dostal do prodlení s její splatností, pokud obsahuje nesprávné cenové údaje rozdílné s ustanoveními smlouvy, není ve dvojím vyhotovení a správně označena, nebo neobsahuje některou z dohodnutých náležitostí.

VII.

Odpovědnost za vady

1. Záruční doba je stanovena na **24 měsíců** a počíná běžet dnem převzetí zboží kupujícím. Případné vady zboží je kupující povinen bez zbytečného odkladu písemně reklamovat u prodávajícího. Ten je povinen vady, oznámené v záruční lhůtě, na své náklady odstranit do 5 dnů od nahlášení.
2. Prodávající se zavazuje, že životnost vlastního obalu balistických vložek vč. spojů odpovídá kupujícím vyžadované garanci balistické odolnosti po dobu **minimálně 10 let** ode dne převzetí zboží kupujícím.

VIII.

Všeobecné dodací podmínky

1. Prodávající je povinen dodat zboží v obvyklé kvalitě a jakosti, jaké je příslušnými normami vyžadováno pro toto zboží. To znamená, že zboží musí být dodáno nové (nepoužité), v originálním balení výrobce.
2. Náhrada případné vzniklé škody tímto není dotčena.
3. Nebezpečí škody na zboží přechází na kupujícího v okamžiku převzetí zboží od prodávajícího.

IX.

Smluvní pokuta a úroky z prodlení

1. Kupující je oprávněn účtovat prodávajícímu smluvní pokutu ve výši 0,05% z celkové ceny dodaného zboží včetně DPH za každý den prodlení, při nesplnění dodací lhůty podle čl. III, odst. 1 smlouvy.
2. Prodávající je oprávněn účtovat kupujícímu úrok z prodlení ve výši 0,05% z fakturované částky včetně DPH za každý den prodlení kupujícího s placením faktury.
3. Kupující je oprávněn účtovat prodávajícímu smluvní pokutu ve výši 0,05% z celkové ceny dodaného zboží včetně DPH v případě uvedení zkreslených nebo nepravdivých údajů k předmětu plnění (např. použitý materiál k výrobě, označení výrobce apod.)
4. Povinnost uhradit smluvní pokutu je 30 kalendářních dnů od obdržení výzvy druhé smluvní strany k jejímu zaplacení.
5. Náhrada případně vzniklé škody tímto není dotčena.

X.

Další ujednání

1. Prodávající se zavazuje zachovávat ve vztahu ke třetím osobám mlčenlivost o informacích, které při plnění této smlouvy získá od kupujícího nebo o kupujícím či jeho zaměstnancích a spolupracovnících a nesmí je zpřístupnit bez písemného souhlasu kupujícího žádné třetí osobě ani je použít v rozporu s účelem této smlouvy, ledaže se jedná
 - a) o informace, které jsou veřejně přístupné, nebo
 - b) o případ, kdy je zpřístupnění informace vyžadováno zákonem nebo závazným rozhodnutím oprávněného orgánu.
2. Za porušení povinnosti mlčenlivosti osobami, které se budou podílet na dodání zboží, odpovídá prodávající, jako by povinnost porušil sám.
3. Povinnost mlčenlivosti trvá i po skončení účinnosti této smlouvy.
4. Každá ze smluvních stran je povinna bez zbytečného odkladu písemně sdělit druhé smluvní straně případnou změnu v údajích uvedených v záhlaví této smlouvy.
5. Prodávající prohlašuje, že zboží uvedené v této smlouvě nemá právní vady ve smyslu ustanovení OZ.

XI.

Společná a závěrečná ustanovení

1. Vzájemné vztahy smluvních stran, které nejsou výslovně dohodnuty v této smlouvě, se řídí příslušnými ustanoveními OZ.
2. Ujednáními o smluvních pokutách není dotčen nárok kupujícího na náhradu škody, kterou vůči prodávajícímu uplatňuje.
3. Kupující je oprávněn odstoupit od smlouvy v případě podstatného porušení této smlouvy prodávajícím. Za podstatné porušení se považuje zejména:
 - a) prodlení prodávajícího s dodáním zboží o více než 10 dnů,
 - b) opakovaného nesplnění technických požadavků kupujícího.
4. Kupující je dále oprávněn od této kupní smlouvy odstoupit v případě, že:
 - a) vůči majetku prodávajícího probíhá insolvenční řízení, v němž bylo vydáno rozhodnutí o úpadku, pokud to právní předpisy umožňují,
 - b) insolvenční návrh na prodávajícího byl zamítnut proto, že majetek prodávajícího nepostačuje k úhradě nákladů insolvenčního řízení,
 - c) prodávající vstoupí do likvidace.
5. Prodávající je oprávněn odstoupit od plnění smlouvy, pokud je kupující v prodlení s úhradou faktury o více než 30 dnů od data splatnosti faktury.
6. Účinky odstoupení nastávají dnem doručení písemného oznámení o odstoupení druhé smluvní straně.
7. Prodávající bez jakýchkoliv výhrad souhlasí se zveřejněním své identifikace a dalších údajů uvedených ve smlouvě včetně ceny zboží.
8. Smluvní strany se zavazují, že veškeré spory vzniklé v souvislosti s realizací smlouvy budou řešeny smírnou cestou – dohodou. Nedojde-li k dohodě, budou spory řešeny před příslušnými soudy.
9. Prodávající není bez předchozího písemného souhlasu kupujícího oprávněn postoupit práva a povinnosti této kupní smlouvy na třetí osobu.
10. Tato smlouva může být měněna nebo doplňována pouze na základě dohody obou smluvních stran písemnými číslovanými dodatky k této smlouvě.
11. Smlouva je vyhotovena ve čtyřech (4) stejnopisech, každý s platností originálu, z nichž kupující obdrží tři (3) a prodávající jeden (1).

XII.

Platnost a účinnost

Tato smlouva nabývá platnosti a účinnosti dnem jejího podpisu oběma smluvními stranami.

Příloha č. 1: Kompletní specifikace nabízeného zboží

V Solnici

dne:
.....

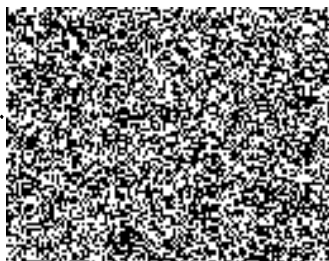

prodávající /
Petra Seifertová
jednatelka společnosti

V Českých Budějovicích

dne:
.....



kupující
plk. Mgr. Ing. Ivan Fanta
náměstek ředitele KŘP Jčk

 s.r.o.
Družstevní 278, 517 01 Solnice
Czech Republic
VAT  

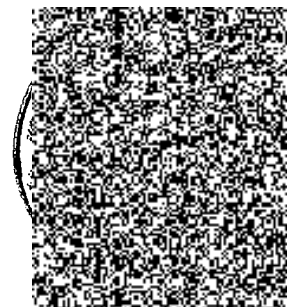

Příloha č. 1, Specifikace zboží, model: GV 371, počet stran: 15**TECHNICKÁ SPECIFIKACE VESTY****Vesta balistická ochranná těžká NIJ III A/IV – MODEL GV 371**

Vesta balistická těžká NIJ III A/IV, model: GV 371 je osobní ochranný prostředek určený k ochraně životně důležitých orgánů uživatele proti účinku střel, střepin a dalším mechanickým zásahům, částečně nebo zcela (balistická vložka/přídavný panel) odolný proti bodným zbraním. Model je určen pro vrchní nošení na oděv. Konstrukce vesty umožňuje snadné a rychlé oblékání a pevné upnutí podle tělesných parametrů uživatele. Vesta je řešena jako nosný systém s univerzální MOLLE vazbou, která využívá maximální plochu povrchu vesty a poskytuje prostor pro připevnění potřebného materiálu a příslušenství.

Vesta společně s balistickou vložkou chrání uživatele před účinky střel a střepin na balistickou odolnosti III A dle NIJ Standard 0101.04. Přidáním balistických panelů je v místě veškeré části vesty jsou vybaveny vyjímatelnými balistickými vložkami. Vesta je vybavena kapsou na přídavný balistický panel v předním a zadním díle.

Konstrukce vesty umožňuje snadné a rychlé oblékání a přesné upnutí na postavu (bez asistence druhé osoby) dle tělesných parametrů uživatele do obvodu a do výšky v dané velikostní skupině. Ergonomický tvar a nastavitelnost vesty zajišťuje maximální balistickou ochranu trupu. Vesta se snadno obléká i svléká. Je možné ji používat se všemi balistickými panely nebo bez přídavných panelů.

Přední a zadní díl je vybaven kapsou pro vložení balistického panelu ve standardní velikosti 250 x 300 mm. Panely jsou anatomicky zakřivené a navyšují úroveň balistické ochrany na třídu balistické odolnosti IV. dle NIJ STD 0101.04. Součástí každé vesty jsou dva panely (přední a zadní panel).

K manipulaci se zraněným je vesta na zadním díle vybavena záchranným uchem snadno uchopitelným v rukavicích.

Střih vesty splňuje komfort při standardním použití. Umožňuje střelbu zbraněmi odpalovanými z ramene, ovládání motorového vozidla a nošení výstroje a výzbroje potřebné pro výkon služby.

Barva popruhů odpovídá barvě základního materiálu. (černá)

„Dodávka vest balistických ochranných těžkých NIJ III A/IV (PP)“

Balistické vložky jsou uzavřeny do voděodolného, neprůsvitného, pevného materiálu, odolávajícímu průniku UV záření. Povlak balistických vložek je uzavřen svařením, které zaručuje nepropustnost. Souprava balistických vložek se skládá z předního a zadního dílu, bočních dílů, ochrany ramen a klínu. Balistické vložky tvoří jeden celek. Přístup k jednotlivým balistickým vložkám je velmi jednoduchý, lze je proto snadno a rychle vyjmout či vložit. Nevznikají mezery mezi jednotlivými balistickými vložkami. Jednotlivé balistické vložky splňují požadované překrytí. Tloušťka balistické vložky v odolnosti III. A dle NIJ STD 0101.04 včetně jejího obalu nepřekračuje 7 mm. Složení balistické vložky je uvedeno v jednotlivých Protokolech.

Komfort uživateli poskytuje použitá vnitřní tkanina opatřena 3D úpletem (žebrem), která zajišťuje odvod vlhkosti, cirkulaci vzduchu a regulaci teploty těla. Tím jsou zabezpečeny hygienické podmínky i při několikahodinovém používání vesty. Vnitřní strana potahu je konstrukčně a materiálově provedena tak, aby bylo zabráněno jejímu mechanickému poškození a zachytávání za standardní výstrojní součásti.

Na přední části vesty v úrovni prsou je našita mechová část stuhového uzávěru o rozměrech 12 cm x 3,8 cm pro upevnění malého nápisu POLICIE. Nad tímto stuhovým uzávěrem ve vzdálenosti 1 cm je umístěn další stuhový uzávěr ve stejné velikosti na připevnění Identifikačního čísla.

Na zadní části vesty v úrovni lopatek je našita mechová část stuhového uzávěru o rozměru 34 cm x 7,3 cm pro upevnění velkého nápisu POLICIE.

Součástí každé vesty je transportní taška se zapínáním na spirálové zdrhovadlo WS 20. Je vybavena našitým průsvitným okénkem pro vložení štítku s údaji o uživateli. Jednou hlavní kapsou, kde se vkládá balistická vesta a druhou, která slouží k ukládání přídatných balistických panelů.

Transportní taška je vyrobena z materiálu, který odpuzuje vodu.

Ke každé balistické vestě je přiložen návod k použití, skladování, údržbě a záruční list.

Materiál vnější části potahu vesty splňuje požadavky ČSN EN ISO 14116 (EN ISO 14116:2008) pro index omezeného šíření plamene 1. Index čištění 5H/40. Vnější materiál je díky úpravě vnějšího potahu nehořlavý, což je doloženo protokolem akreditované zkušebny Textilního zkušebního ústavu v Brně. Vnitřní materiál splňuje požadavky hygienické nezávadnosti AHEM 3/2000, který je doložen protokolem akreditované zkušebny.

Součástí nabídky jsou materiálové listy.

GARED, s.r.o.

„Dodávka vest balistických ochranných těžkých NIJ III A/IV (PP)“

Součástí každé vesty je návod na použití, skladování a údržbu společně se záručním listem, transportní obal černé barvy.

Typové štítky vesty ochranné jsou uvedeny nyní v nabídce. Strana balistické ochrany, přikládána k tělu je zřetelně označena štítkem: „TOUTO STRANOU K TĚLU“.

Panely jsou označeny „STRIKE FACE“.

Vesta neobsahuje kovové komponenty.

Soutěžní vzorek úplné soupravy vesty balistické je ve velikosti XL (56) včetně panelů (předního a zadního), transportní tašky, návodu k použití, skladování, údržbě, záručního listu.

Každá souprava balistické vesty bude obsahovat pouzdra:

- Pouzdro na 1 zásobník pro pistoli CZ 75 D Compact
- Pouzdro na 1 zásobník HK MP5
- Pouzdro na radiostanici Matra + konektor
- Pouzdro na pouta
- Pouzdro na teleskopický obušek
- Pouzdro odkládací, zapínací chlopeň na suchý zip (cca v.20 x š. 15 s vnitřním uspořádáním tašky)
- Univerzální pouzdro, velikost cca 17 x 13 x 19 cm zapínání na zip

Balistická odolnost

Vesta společně s balistickou vložkou chrání uživatele před účinky střel a střepin na balistickou odolnost III A dle NIJ Standard 0101.04.

Po doplnění přídatným panelem je v místě panelu zabezpečena balistická odolnost IV dle NIJ Standard 0101.4. (přední a zadní panel)

Tabulka hmotností – balistických vložek a panelů

Jednotlivé součásti	Velikost	Hmotnost v kg
Balistické vložky ve vodoodpudivém obalu (přední díl, zadní díl, boční díly)	S	2,55 kg
	M	2,75 kg
	L	2,95 kg
	XL	3,15 kg
	XXL	3,35 kg
Ochrana ramen 1 pár – balistické vložky	U všech velikostí stejný rozměr a hmotnost	0,20 kg
Chránič klína – balistické vložky	U všech velikostí stejný rozměr a hmotnost	0,60 kg
Přídatný balistický panel - zadní	U všech velikostí stejný rozměr a hmotnost	2,65 kg
Přídatný balistický panel - přední	U všech velikostí stejný rozměr a hmotnost	2,65 kg

- Velikosti jsou uvedeny v kg na dvě desetinná místa.
- Tolerance celkové hmotnosti $\pm 3 \%$.
- Hmotnost balistických vložek zavařených ve vodoodpudivém materiálu u velikosti XL je celkem: 3,95 kg + hmotnost panelu předního: 2,65 kg + hmotnost panelu zadního: 2,65 kg + potah vesty 1,70 kg = 10,95 kg.

Tabulka základních rozměrů balistických vložek – model GV 371

velikost	Přední díl A (mm)	Přední díl B (mm)	Přední díl C (mm)	Zadní díl A (mm)	Zadní díl B (mm)	Zadní díl C (mm)
S 44	366,5	359,0	273,0	451,5	446,0	352,0
S 46	366,5	359,0	273,0	451,5	446,0	352,0
M 48	405,0	359,0	274,5	491,5	446,0	354,0
M 50	405,0	359,0	274,5	491,5	446,0	354,0
L 52	443,5	374,0	275,0	531,5	461,0	355,5
L 54	443,5	374,0	275,0	531,5	461,0	355,5
XL 56	482,5	374,0	276,5	571,5	461,0	357,5
XL 58	482,5	374,0	276,5	571,5	461,0	357,5
XXL 60	519,5	389,0	279,0	611,5	476,0	359,5
XXL 62	519,5	389,0	279,0	611,5	476,0	359,5

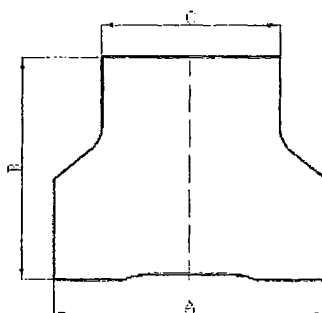

Ochranná plocha vesty:

Ochranné plochy jsou zjišťovány pomocí stříhového programu INVESTRONICA.

Tento výpočet chráněné plochy měkké balistiky provádí automatický stříhací stoj INVESTRONICA v rámci zadání stříhu do programu.

Tolerance ochranné plochy je $\pm 5\%$.



Model : GV371.BA-OP

31 08 15

Set velikostí XS

Velikost Díl	S Počet	2 Plocha (cmxcm)	Obvod (mm)	Body	Zástřihy
GV371.BA-BOK	2	518,4	1289	10	0
GV371.BA-KL	1	836,2	1106	15	0
GV371.1BA-PD	1	1275,5	1779	105	0
GV371.1BA-PD-RA	2				
GV371.1BA-ZD	1				0
	7	4730,5	7034	339	0



Model : GV371.BA-OP

31 08 15

Set velikostí XS

Velikost Díl	M Počet	3 Plocha (cmxcm)	Obvod (mm)	Body	Zástřihy
GV371.BA-BOK	2	647,2	1448	10	0
GV371.BA-KL	1	836,2	1106	15	0
GV371.1BA-PD	1	1365,0	1933	105	0
GV371.1BA-PD-RA	2	257,8	1109	74	0
GV371.1BA-ZD			1801	135	0
	7	5034,8	7298	339	0

GARED, s.r.o.
„Dodávka vest balistických ochranných těžkých NIJ III A/IV (PP)“



Model : GV371.BA-OP

31/08/15

Set velikostí XS

Velikost Díl	L Počet	4 Plocha (cmxcm)	Obvod (mm)	Body	Zástřihy
GV371.BA-BOX	2	776,0	1608	10	0
GV371.BA-KL	1	836,2	1106	15	0
GV371.1BA-PD	1	1453,9	1892	108	0
GV371.1BA-PD-RA	2				
GV371.1BA-ZD	1	2013,7	1856	137	0
	7	5337,6	7572	344	0



Model : GV371.BA-OP

31/08/15

Set velikostí XS

Velikost Díl	XL Počet	5 Plocha (cmxcm)	Obvod (mm)	Body	Zástřihy
GV371.BA-BOX	2		1768	10	0
GV371.BA-KL	1	836,2	1106	15	0
GV371.1BA-PD	1	1593,7	1991	112	0
GV371.1BA-PD-RA	2				
GV371.1BA-ZD	1	2151,0	1946	136	0
	7				0

GARED, s.r.o.
„Dodávka vest balistických ochranných těžkých NIJ III A/IV (PP)“



Model : GV371.BA-OP

31.08.15

Set velikostí XS

Velikost Díl	XXL Počet	6 Plocha (cmxcm)	Obvod (mm)	Body	Zástrihy
GV371.BA-BOK	2	1033,6	1928	10	0
GV371.BA-KL	1	836,2	1106	15	0
GV371.1BA-PD	1				0
GV371.1BA-PD-RA	2	257,8	1109	74	0
GV371.1BA-ZD	1				0
	7	6195,2			0

Ochranná plocha panelu

Ochranné plochy jsou zjišťovány pomocí stříhového programu INVESTRONICA.

Tento výpočet provádí automatický stříhací stoj INVESTRONICA v rámci zadání stříhu do programu.

Přední a zadní panel:

Přední a zadní panely jsou shodné

V tabulce je uvedena ochranná plocha jednoho panelu.



Model :

25/09/14

Set velikostí XS

Velikost Díl	XS Počet	1 Plocha (cmxcm)	Obvod (mm)	Body	Zástřihy
PA.	1	757,1	1036	47	0
	1				0

GARED, s.r.o.

„Dodávka vest balistických ochranných těžkých NIJ III A/IV (PP)“

Povlak vesty, vyjímately balistické vložky a balistické panely jsou zřetelně označeny štítkem a symbolem typu ochrany proti střelám „symbol palné zbraně“ a střepinám „symbol výbuchu“. Štítek není vidět při standardním používání.

Štítek na potah vesty, velikost XL (56):



Vesta balistická ochranná těžká NIJ
III A/ IV

Model: GV 371

Třída a typ odolnosti dle US STANDARD NIJ STD 0101.04
Třída balistické odolnosti III.A

Velikost: XL 56
Výrobní číslo: N051620526000001
Rok výroby: 2016
Doba poskytnuté záruky balistické odolnosti: 10 let
Garance balistické odolnosti do: 05/2026
Pořadové číslo v dodané sérii: 1
Hmotnost vesty balistické se základní balistickou vložkou
včetně přídatných vložek (panelů) bez transportní tašky: 10,95kg
Chráněná plocha vesty se zákl. balistickou vložkou: 5 744,30cm²

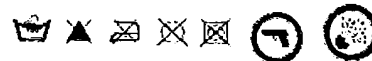
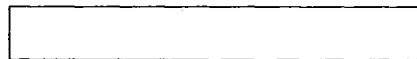

Při čištění je dovoleno čistit vestu pouze bez
balistických vložek

Místo a adresa výrobce:
Gared s.r.o., Družstevní 276,517 01 Jolnice
tel/fax: 494 596 110 / 494 596 321
email: info@gared.cz

**Štítek na balistické vložky vesty,
velikost XL (56):**



Vesta balistická ochranná těžká NIJ
III A/ IV

Model: GV 371

Třída a typ odolnosti dle US STANDARD NIJ STD 0101.04
Třída balistické odolnosti III.A/IV

Velikost: XL 56
Výrobní číslo: N051620526000001
Rok výroby: 2016
Doba poskytnuté záruky balistické odolnosti: 10 let
Garance balistické odolnosti do: 05/2026
Pořadové číslo v dodané sérii: 1
Hmotnost vesty balistické se základní balistickou vložkou
včetně přídatných vložek (panelů) bez transportní tašky: 10,95kg
Chráněná plocha vesty se zákl. balistickou vložkou: 5 744,30cm²



Při čištění je dovoleno čistit vestu pouze bez
balistických vložek

Místo a adresa výrobce:
Gared s.r.o., Družstevní 276,517 01 Jolnice
tel/fax: 494 596 110 / 494 596 321
email: info@gared.cz

Štítek na přední a zadní balistický panel:

GARED
ACTIVE PROTECTION

Přídavný balistický panel IV

Výška a typ ochrany: 614 00 000000 013 010 0101.04
Typ ochrany: 013 010 0101.04

Výškový kód: **N0516Z0526000001**

Číslo výroby: 05/2016

Typ ochrany: 013 010 0101.04

Číslo výroby: 05/2016

013 010 0101.04

Panel vkládáte do vesty přes zipové zámky

Kódový nápis výrobce:
GARED s.r.o., Křižovatka 078, 017 01, Praha
telefon: 494 596 110 / 494 596 201
www: info@gared.cz

Štítky pro ostatní velikosti jsou totožné, s rozdílem údaje o váze a ochranné ploše.

SROVNÁVACÍ TABULKA

Velikostní sortiment

VESTA BALISTICKÁ TĚŽKÁ NIJ III A/IV, model: GV 371

VELIKOST	Evropské značení	Výška postavy cm	OBVOD HRUDNÍKU (cm)	OBVOD PASU (cm)
S	44	166 - 170	86 - 90	74 - 78
	46	168 - 173	90 - 94	78 - 82
M	48	171 - 176	94 - 98	82 - 86
	50	174 -		
L	52	177 - 182	102 -	
	54	180 -		
XL	56	182 - 186	110 - 114	100 - 105
	58	184 - 188	114 - 118	105 - 110
XXL	60	185 - 189	118 -	
Dámská	40 - 42	do		do 74

- Vestu jsme oproti tabulce velikostních rozměrů přiměřeným způsobem zvětšili o rozměr, odpovídající nošení finálního výrobku přes služební oděv – např. (kombinězu Policie).

Návod k používání, skladování a údržbě

VESTA BALISTICKÁ TĚŽKÁ NIJ III A/IV

Návod na používání, skladování a údržbu vesty balistické těžké NIJ III A/IV model: GV 371.

I.

Vesta balistická model GV 371 je svojí konstrukcí určena k použití pro vrchní nošení na oděv.

- Vesta poskytuje v celé chráněné ploše odolnost III. A dle amerického standardu NIJ STD 0101.04. Této odolnosti je dosaženo bez použití přídatných panelů.
- Balistické odolnosti IV. dle amerického standardu NIJ STD 0101.04 je dosaženo v místech vložených přídatných panelů na předním, zadním díle vesty.

II.

Souprava vesty balistické těžké NIJ III A/IV, model: GV 371 se skládá:

- a) z vlastních ochranných balistických vložek se základní odolností III. A dle NIJ STD 0101.04 (přední díl, zadní díl, boční díly, ramena, klín).
- b) z vnějšího potahu vesty (přední díl, zadní díl, boční díly, klín)
- c) z transportní tašky
- d) 2 ks balistických panelů pro dosažení odolnosti IV (hrudní a zádový)
- e) Souprava pouzder:
 - 1) Pouzdro na 1 zásobník pro pistoli CZ 75 D Compact
 - 2) Pouzdro na 1 zásobník HK MP5
 - 3) Pouzdro na radiostanici Matra + konektor
 - 4) Pouzdro na pouta
 - 5) Pouzdro na teleskopický obušek
 - 6) Pouzdro odkládací, zapínací chlopeň na suchý zip (cca v. 20 x š. 15 s vnitřním uspořádáním tašky)
 - 7) Univerzální pouzdro, velikost cca 7 x 13 x 19 cm zapínání na zip

Tato ochranná vesta byla vyrobena v souladu s normou NIJ STD 0101.04.

III. Pečlivě prostudujte následující informace!

Před vlastním použitím vesty řádně zkontrolujte:

- Povrchový materiál potahu vesty, zda není protržený, proříznutý, či zda nevykazuje jiné poškození,
- zkontrolujte neporušenost obalu balistické vložky uvnitř vesty, neporušenost podšívky a neporušenost přídatných panelů,
- dle informačního štítku, zda úroveň balistické odolnosti odpovídá Vaším požadavkům.

V případě zjištění jakéhokoliv poškození se nesmí vesta dále používat bez následné kontroly a případné opravy ze strany dodavatele!

IV. ÚDRŽBA

Při údržbě a čištění potahu vesty se řiďte symboly uvedenými na informačním štítku vesty. Před vlastním čištěním vesty vyjměte vždy vnitřní balistické vložky a balistické panely z potahu vesty. Tyto vložky jsou uzavřeny do vodoodpudivé podšívky, ze které je nevyjímejte, pozor na protržení. Údržbu a čištění těchto balistických vložek lze provádět pouze otřením vlhkým hadříkem či houbičkou na jejich povlaku.

Při čištění nepoužívejte chemická rozpouštědla a bělidla. Sušte běžným způsobem. Vyvarujte se vysokých teplot a přímého ohně.

V. SKLADOVÁNÍ

V regálech nebo paletách min. 15 cm nad zemí, v temperované místnosti, (od 10 °C až 30 °C) v suchém a čistém prostředí bez chemických vlivů. Výrobek nesmí být uložen v bezprostřední blízkosti topných těles a zářičů. Nesmí být skladovány ve více vrstvách než 2 kusy na sobě, ve vodorovné poloze. Při skladování uvolněte suché zipy tak, aby balistická vložka nebyla zdeformovaná, ale rozložená.

VI. ZÁRUČNÍ LIST

1.

Dodavatel poskytuje záruku za jakost

- po dobu 10 let na součásti zboží uvedené v čl. II. písm.a.) d)
- po dobu 2 let na součásti zboží uvedené v čl II. písm. b.) c) e)

2.

Záruka se vztahuje na vady vzniklé v důsledku chyby výroby nebo použitých materiálů.

Záruka se nevztahuje na vady vzniklé v důsledku nevhodného skladování (čl. V), údržby (čl. IV) nebo používání (čl. I a III).

„Dodávka vest balistických ochranných těžkých NIJ III A/IV (PP)“

Záruka se nevztahuje na vady vzniklé v důsledku opotřebení zboží, ledaže se zároveň jedná o vadu uvedenou ve větě první tohoto článku.

3.

Záruku nelze uplatnit, jestliže nebyla provedena odborná zkouška zboží ve smyslu US STANDARD NIJ STD 0101.04 ZKOUŠKY ODOLNOSTI OCHRANNÝCH PROSTŘEDKŮ Zkoušky odolnosti proti střelám. Technické požadavky a zkoušky.

Odbornou zkoušku provádí kupující na své náklady.

4.

Kupující je povinen uplatnit záruku oznámením vad zboží a uplatněním nároků z vad zboží písemně na adresu sídla prodávajícího do sedmi dnů od doby, kdy se dozví o výsledku zkoušky uvedené v čl. VI/3, nejpozději však do dvou měsíců od vyhotovení dokumentu o provedení této zkoušky.

Nebude-li záruka uplatněna řádně a včas, nepovažují se vytýkané vady za vady záruční.

5.

Po uplynutí záruční doby nelze uplatnit záruku, byť by se jednalo o vadu uvedenou v čl. VI/2 věta první.

SEZNAM ZÁRUČNÍCH A POZÁRUČNÍCH OPRAVEN:

Název a adresa výrobce: GARED, s.r.o.

Vyrobeno: 05/2016