

SMLOUVA O DÍLO č. 170657

uzavřená dle § 2586 a násl. zákona č. 89/2012 Sb., Občanský zákoník v platném znění,
kterou níže uvedeného dne, měsíce a roku spolu uzavřeli:

OKNOSERVIS s.r.o.

IČ 25519760

DIČ CZ25519760

zapsaná v OR vedeném Krajským soudem v Brně v oddíle C 29830
se sídlem Drčkova 2876/17, Brno, PSČ 628 00

zastoupená: Martinem Šauerem (jednatel společnosti)

zastoupená: Robert Hudeček (zmocněnec společnosti dle plné moci)

tel. číslo: 778 736 600 (recepcce), 773 903 738

e-mail: oknoservis@oknoservis.cz, robert.hudecek@oknoservis.cz

na straně jedné jako zhotovitel díla (dále jen „zhotovitel“)

a

Statutární město Brno, Městská část Brno-Vinohrady

IČ: 44992785

DIČ: CZ 44992785

Se sídlem Velkopavlovická 25, Brno-Líšeň - 628 00

Zastoupená PhDr. Jiřím Čejkou

tel. číslo: 511 189 001

e-mail: cejka@vinohrady.brno.cz

e-mail pro fakturaci: info@vinohrady.brno.cz

na straně druhé jako objednatel díla (dále jen „objednatel“)

I.

Úvodní ustanovení

Zhotovitel se touto smlouvou o dílo zavazuje provést na svůj náklad a nebezpečí pro objednatele dále specifikované dílo a objednatel se zavazuje dílo převzít a zaplatit cenu.

Závazky smluvních stran sjednané v předchozím odstavci tohoto článku budou splněny za podmínek sjednaných touto smlouvou.

II.

Předmět smlouvy

Předmětem této smlouvy je zhotovení díla, a to dodávka a montáž výrobků a jejich příslušenství v rozsahu, množství a kvalitě, uvedené v cenové a technické specifikaci díla (dále jen „CTS“) / cenové nabídce / technické specifikaci zhotovitele, která se stává jako příloha č. 1 nedílnou součástí této smlouvy o dílo a je pro obě smluvní strany závazná.

III.

Podklady pro provedení díla

Objednatel prohlašuje, že se podrobně seznámil s cenovou a technickou specifikací díla / cenovou nabídkou / technickou specifikací zhotovitele uvedenou v čl. II. této smlouvy a nemá k této jakýchkoliv výhrad. Objednatel dále prohlašuje, že technické údaje a barevné provedení uvedené v cenové a technické specifikaci díla / cenové nabídce / technické specifikaci zhotovitele souhlasí s požadavky objednatele.

Zhotovitel je oprávněn přesvědčit se před zahájením prací a výkonů o správném stavu již realizovaných dodávek a prací souvisejících s dílem, na které jeho plnění navazuje, nebo které jakýmkoliv způsobem s jeho výkony souvisejí a jakékoliv zjištěné nedostatky neprodleně písemně oznámit objednateli při převzetí staveniště, spolu s návrhem na jejich odstranění. Pokud objednatel neodstraní tyto nedostatky ve stanovené lhůtě je zhotovitel oprávněn od této smlouvy odstoupit.



OKNOSERVIS s.r.o.
Drčkova 2876/17
628 00 Brno
IČ: 25519760, DIČ: CZ25519760

IV.

Místo a termín zhotovení díla

Místem zhotovení díla je stavba objekt Velkopavlovická 25-zadní vstup, Brno-Líšeň - 628 00

Termín zhotovení výrobků a expedice z výrobního závodu:

nejpozději do konce posledního pracovního dne 49. týdne 2017 (do 8.12.2017), od doručení podepsané smlouvy zhotoviteli objednatelem.

Termín dokončení a protokolárního předání díla:

nejpozději do konce posledního pracovního dne 50. týdne 2017 (do 15.12.2017), od doručení podepsané smlouvy zhotoviteli objednatelem.

Dílo se považuje za dokončené v okamžiku provedení všech prací a dodávek sjednaných touto smlouvou. Toto ujednání o konečném termínu předání díla nebrání tomu, aby zhotovitel předával objednateli dílo postupně, a to prostřednictvím protokolů dílčího plnění.

V.

Cena díla

Cena díla specifikovaného v čl. II. této smlouvy byla účastníky sjednána v celkové výši 80 455,00 Kč + DPH v zákonné výši, tedy 97 350,00 Kč vč. DPH.

Sjednanou cenu nebo její doplatek je zhotovitel oprávněn vyúčtovat objednateli po protokolárním převzetí díla, a to konečnou fakturou se splatností 30 dnů od vystavení faktury.

Smluvní strany se výslovně dohodly, že pro případ, kdy zhotoviteli nebude umožněno provést montáž výrobků z důvodů na straně objednatele, je objednatel povinen uhradit zhotoviteli shora uvedenou cenu výrobků, a to na základě faktury, kterou je zhotovitel oprávněn vystavit po 5-ti dnech neumožnění zahájení montáže výrobků v termínu zahájení montáží dle této smlouvy se splatností 30 dnů od vystavení faktury.

Smluvní strany se dohodly, že veškeré faktury vystavené zhotovitelem budou objednateli zasílány na e-mailovou adresu uvedenou v hlavičce této smlouvy.

V případě prodloužení objednatele s úhradou ceny je objednatel povinen uhradit zhotoviteli smluvní pokutu ve výši 0,1 % z ceny díla za každý den prodloužení. Výše smluvní pokuty se dle dohody mění oproti standardní (dle VOP viz. Příloha)

Objeví-li se v průběhu zhotovení díla potřeba víceprací nezahrnutých v cenové a technické specifikaci díla/cenové nabídce / technické specifikaci zhotovitele uvedené v čl. II. této smlouvy, je zhotovitel oprávněn zvýšit cenu díla o provedení těchto víceprací a objednatel je povinen takto navýšenou cenu díla zhotoviteli uhradit. Na provedení víceprací musí být účastníky uzavřen písemný dodatek k této smlouvě.

VI.

Předání díla

Zhotovitel vyzve objednatele k protokolárnímu převzetí díla. Objednatel je povinen se na výzvu zhotovitele k protokolárnímu převzetí díla dostavit.

O předání díla sepiší smluvní strany protokol, ve kterém objednatel stvrdí převzetí díla a případně sdělí zhotoviteli výhrady k provedení díla. Zhotovitel se ke zjištěným výhradám objednatele do protokolu vyjádří a uvede způsob a termín jejich případného odstranění. Objednatel je v souladu s ust. § 2605 zák.č. 89/2012 Sb. v platném znění povinen od zhotovitele dílo převzít, a to s výhradami či bez výhrad.

V případě nepřítomnosti objednatele při předání díla, je oprávněna za objednatele dílo převzít osoba, která je s objednatelem v zaměstnaneckém, nájemním nebo v některém jiném obdobném vztahu (např. zaměstnanec, technický dozor apod.).

V případě nedodržení termínu dokončení a protokolárního předání díla dle této smlouvy z důvodů na straně zhotovitele, se zhotovitel zavazuje uhradit objednateli smluvní pokutu ve výši 0,1% z ceny nedokončené části díla bez DPH za každý den prodloužení.

VII.

Další ujednání

Objednatel se zavazuje poskytovat zhotoviteli potřebnou součinnost pro plnění závazků plynoucích zhotoviteli z této smlouvy. Pokud z důvodu neposkytnutí vyžádané součinnosti objednatele bude zhotovitel nucen zastavit provádění díla, prodlužuje se termín dokončení a protokolárního předání díla o tolik dnů, na kolik bude provádění díla z viny objednatele zastaveno.

Smluvní strany se zavazují, že se budou vždy s předstihem informovat o všech skutečnostech souvisejících s plněním závazků plynoucích z této smlouvy tak, aby případné problémy mohly být řešeny s předstihem a neměly žádný dopad na průběh stavby.

Všechny případné spory v průběhu plnění této smlouvy budou smluvní strany řešit především vzájemnou dohodou. Pokud bude třeba k rozhodnutí sporu získat odborné stanovisko, shodnou se smluvní strany na osobě soudního znalce nebo jiné osoby požívající autority obou smluvních stran, která podá na žádost smluvních stran znalecký či jiný odborný posudek. Náklady odborného posouzení problému nese ta smluvní strana, která ve sporu zastává nesprávné stanovisko. Pokud ani jedna smluvní strana nebude ve sporu zastávat stanovisko korespondující se závěry znalce, nesou náklady na odborné posouzení obě smluvní strany rovným dílem.

Dnem doručení písemnosti, faktury nebo obchodního dopisu v případech, kdy adresát tuto poštovní zásilku bez vážného důvodu nepřevzme, je třetí den po jejím odeslání na příslušnou adresu uvedenou v této smlouvě. Smluvní strany se dohodly, že doručení písemnosti, faktury nebo obchodního dopisu zaslaného smluvní straně na e-mail uvedený v této smlouvě se považuje za doručení následující den po jeho odeslání.

Doplňující součástí smluvního ujednání dle této smlouvy o dílo jsou v souladu s ust. § 1751 odst. 1) zák.č. 89/2012 Sb. v platném znění Všeobecné obchodní podmínky zhotovitele pro smlouvu o dílo platné od 1. 4. 2014 (dále jen „VOP“), se kterými byl objednatel před uzavřením této smlouvy zhotovitelem podrobně seznámen. Odchylná ujednání v této smlouvě mají přednost před zněním VOP. VOP doplňují a rozvádějí základní ujednání obsažené ve smlouvě o dílo (SoD) a ujednání obsažené ve VOP platí proto současně vedle ujednání o témže institutu v SoD, s výjimkou těch konkrétních práv a povinností, které jsou v SoD řešeny obsahově odlišně, nežli ve VOP, popř. těch, které SoD výslovným odkazem ruší. VOP tvoří přílohu č. 2 a nedílnou součástí této smlouvy. Objednatel prohlašuje, že VOP neobsahují žádná ustanovení, která by dle § 1753 zák.č. 89/2012 Sb. v platném znění nemohl rozumně očekávat a tyto VOP výslovně přijímá. Objednatel měl možnost navrhnout a provést změny smlouvy i VOP a text těchto dokumentů představuje svobodnou vůli smluvních stran a nejedná se tak o smlouvu uzavíranou adhezním způsobem dle ust. § 1800 zák.č. 89/2012 Sb. v platném znění.

Pokud v souvislosti s touto smlouvou jedna smluvní strana učiní nabídku, nepovažuje se za její přijetí odpověď s dodatkem, odchylkou, výhradou či jiným omezením (dále jen „odchylka“), byť tato odchylka nemění podstatně nabídku. Odpověď s odchylkou se považuje vždy za novou nabídku; § 1740 odst. 3 zák.č. 89/2012 Sb. v platném znění se tedy nepoužije.

Smluvní stran se dohodly, že dalšími osobami oprávněnými jednat za zhotovitele jsou:

- a) Ve věcech smluvních: Martin Šauer tel:777 728 200, e-mail:robert.hudecek@oknoservis.cz
- b) Ve věcech smluvních v zastoupení: Robert Hudeček tel:773 903 738, e-mail:robert.hudecek@oknoservis.cz
- c) Ve věcech montážních: Ing. Tomáš Farda tel:777 728 076, e-mail:tomas.farda@oknoservis.cz

Smluvní stran se dohodly, že dalšími osobami oprávněnými jednat za objednatele jsou:

- d) Ve věcech smluvních: PhDr. Jiří Čejka, tel:511 189 001, e-mail:cejka@vinohrady.brno.cz
- e) Ve věcech týkajících se stavby: Evžen Růžička, tel:602 319 310, e-mail:ruzicka@vinohrady.brno.cz
- f) Ve věcech předání a převzetí díla: Evžen Růžička, tel:602 319 310, e-mail:ruzicka@vinohrady.brno.cz
- g) Ve věcech úhrady faktur: Zuzana Kovandová, tel:511 189 025, e-mail:kovandova@vinohrady.brno.cz

OKNOSERVIS s.r.o.
Drčkova 2376/17
628 00 Brno
5519760, DIČ: CZ25519760

VIII.
Ustanovení závěrečná

Vztahy výslovně neupravené touto smlouvou se řídí obecně závaznými právními předpisy, zejména zák. č. 89/2012 Sb. v platném znění.

Tato smlouva je sepsána ve dvou vyhotoveních, každá smluvní strana obdrží po jednom vyhotovení smlouvy, které má váhu originálu listiny.

Tuto smlouvu o dílo lze měnit a doplňovat pouze písemnými dodatky podepsanými oběma smluvními stranami.

Nedílnou součástí této smlouvy je jako příloha č.1 cenová a technická specifikace díla / cenová nabídka / technická specifikace zhotovitele a jako příloha č. 2 VOP pro smlouvu o dílo.

Délka záruky specifikovaná v krycím listě nabídky je 60 měsíců na stálobarevnost hliníkových profilů, 24 měsíců na pohyblivé části kování a příslušenství ke dveřím.

V BRNĚ dne 19. 6. 2017

V BRNĚ dne 24. 10. 2017

[redacted]
Martin Sauer (jednatel společnosti)

V zastoupení
Robert Hudeček (zmocněnec společnosti dle plné moci)

[redacted]
o
P

 **OKNOSERVIS** s.r.o.
Drčkova 2876/17
628 00 Brno
IČ: 25519760, DIČ: CZ25519760
④

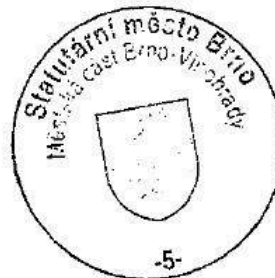

PROBÍRÁME! POKRYVIT POTŘEBY V SOU 170459
DNE 19. 7. 2017

Dávatel:

OKNOSERVIS s.r.o.
Drčkova 2876/17
628 00 Brno-Líšeň
Czech Republic
IČO: 25519760
DIČ: CZ25519760

Robert Hudeček
GSM: 773-903 738
Email: robert.hudecek@oknoservis.cz
Telefon:
www.oknoservis.cz

Odběratel:

Statutární město Brno, Dominikánské nám 1, Brno Úřad městské
Velkopavlovická 25
628 00 Brno-Líšeň
CZ
IČO: 44992785
DIČ: CZ44992785
Tel.: 544 210 839
Email: gross@vinohrady.brno.cz

Technická specifikace: A160081Z
Datum vystavení: 19.10.2017
Popis: Akce Velkopavlovická 25 - zadní vchod

Vážený zákazníku,

děkujeme za Váš zájem o výrobky a služby nabízené naší společností a předkládáme Vám tímto cenovou nabídku. Cenová nabídka obsahuje výhradně výrobky, subdodávky a instalační práce uvedené v souhrnné tabulce (viz. níže). Součástí cenové nabídky jsou také přílohy, kde najdete podrobné technické specifikace jednotlivých výrobků a subdodávek.

Jsmeme největší společností v oblasti výroby, prodeje a instalace plastových a hliníkových oken, dveří a prosklených stěn ze špičkových německých profilů VEKA a hliníkových profilů ALUPROF v České republice.

Kvalitní výroba, spolupráce se špičkovými dodavateli, profesionální montáž a solidní jednání jsou pro nás samozřejmostí. Zajímajte se, kdo Vám nabízí „jen“ okna a kdo Vám přináší řešení.

	Množství	Cena/MJ	Před slevou	Sleva	Po slevě
Výrobky AL dle specifikace A160081Z profilová řada ALUPROF MB-70 barva přírodní ELOX zasklení bezpečnostní čiré sklo Conex 33.2 Ug=1,1 W/m2K dveře jednostranné madlo z exteriéru WALA M1 dveře panikový zámek NEMEF interierové kování klika na rozetě	1,00 ks		99 594,00	30,00 %	69 715,80 Kč
GEZE OL90 ovládací páka stříbrná příslušenství pákový mechanismus sklopné okno	1,00 ks		254,00		254,00 Kč
GEZE OL90 ovládací tyč 3000 mm příslušenství pákový mechanismus sklopné okno	1,00 ks		89,00		89,00 Kč
GEZE OL90 krycí profil 3000 mm stříbrný příslušenství pákový mechanismus sklopné okno	1,00 ks		190,00		190,00 Kč
GEZE TS4000 samozavírač s ramínkem s aretací (AL) stříbrný	1,00 ks		2 500,00		2 500,00 Kč
Celkem za výrobky a subdodávky					72 748,80 Kč
Montáž hliníkových výrobků - malá akce	5,00 m2	520,00	2 600,00		2 600,00 Kč
Montáž samozavírače - malá akce	1,00 ks	200,00	200,00		200,00 Kč
Montáž pákových ovladačů komplet - malá akce	1,00 ks	240,00	240,00		240,00 Kč
Demontáž kov standard - malá akce	9,00 om	110,00	990,00		990,00 Kč
Likvidace	1,00 ks	300,00	300,00		300,00 Kč
Venkovní zednické zapravení 5-30 mm - malá akce	9,00 bm	50,00	450,00		450,00 Kč
Vnitřní zednické zapravení CIHLA - malá akce	9,00 bm	150,00	1 350,00		1 350,00 Kč
Montáž lišt - nalepovací plastové, L lišty, AL lišty - malá akce oboustranné lištování dveří z interier+exteriér /lišty součástí výrobku/	18,00 bm	32,00	576,00		576,00 Kč
Doprava manipulace malá do 20 km	1,00 ks		1 000,00		1 000,00 Kč
Celkem instalační práce					7 706,00 Kč
Celkem bez DPH:					80 455,00 Kč
DPH:				21	0,00 Kč
Celkem vč. DPH:					80 455,00 Kč

OKNOSERVIS s.r.o.
Drčkova 2876/17
628 00 Brno
IČO: 25519760, DIČ: CZ25519760

Platební podmínky: Daňovým dokladem se spl.30 dní
 Platnost nabídky: 15.12.2017
 Dodací lhůta: do 8 týdnů

Důležité upozornění:

Profilový systém VEKA

1. U plastových profilů garantujeme dodávku v kvalitativní třídě "A", nejvyšší třída kvality s tloušťkou vnější stěny systému 3 mm
2. Výztuhy použité v profilových systémech splňují požadavky společnosti VEKA AG.

Kování



1. Okna obsahují celoobvodové kování chránící proti násilnému vniknutí, jsou vybavena pojistkou proti chybné obsluze a mikroventilací u všech otvíravě sklopných oken.
2. Všechna okna a balkonové dveře vyrábíme ve standardu se čtyřmi zamykacími body (Bezpečnostní třída 1.), pokud to konstrukční hledisko výrobku umožňuje (vždy u výrobků nad 967 x 917 mm).
3. U balkonových dveří je standardně dodávána protiprůvanová pojistka a madélko z venkovní strany.

Zasklení

1. Izolační skla jsou opatřena "teplým" distančním rámečkem, který snižuje riziko srážlivosti vodních par na skle.
2. V případě Vašeho zájmu, Vám můžeme nabídnout také ornamentní a bezpečnostní skla.

Připojovací spára

1. Společnost OKNOSERVIS s.r.o. si Vám dovoluje nabídnout dodávku a montáž SOUDAL WINDOWS systému, který splňuje požadavek normy ČSN 73 05 40-2 na řešení připojovací spáry. Pro získání dotace z programu ZELENÁ ÚSPORÁM nebo programu PANEL je tato montáž doporučena. **Částka za toto řešení činí: 1000,-Kč + DPH a není zahrnuta v celkové ceně.**

<p>TOP PRODUKT</p> <p>SOFTLINE 82^{MD}</p> <p>PLASTOVÝ PROFIL PRO OKNA BUDOUCNOSTI</p>	 <p>až $U_w = 0,72 \text{ W}/(\text{m}^2\text{K})$ $U_f = 0,92 \text{ W}/(\text{m}^2\text{K})$ 82 mm 7</p>	<p>TOP PRODUKT</p> <p>ALUPROF MB⁸⁰</p> <p>HLINÍKOVÁ OKNA NEJVYŠŠÍ KVALITY A MAXIMÁLNÍ ÚSPORY.</p>	 <p>pro ST až $U_w = 0,90 \text{ W}/\text{m}^2\text{K}$ pro SI až $U_w = 0,85 \text{ W}/\text{m}^2\text{K}$ pro AERO až $U_w = 0,80 \text{ W}/\text{m}^2\text{K}$ $U_f = 0,92 \text{ W}/\text{m}^2\text{K}$ 77 mm 86 mm</p>
--	---	--	--

OKNOSERVIS s.r.o.
 Drábova 2976/17
 628 00 Brno
 IČ: 25519760, DIČ: CZ25519760



Vinohrady zadní vchod

13. 10. 2017

Oknoservis s.r.o.
Drčkova 2876/17
628 00 Brno - Líšeň
Czech Republic
 IČO: 25519760
 DIČ: CZ 25519760
 telefon: +420 778416246
 oknoservis@oknoservis.cz
 www.oknoservis.cz

Vážený zákazníku,

na základě Vaší poptávky Vám předkládáme Technickou specifikaci hliníkových výrobků a navrženého příslušenství k jednotlivým pozicím.

Ceny uvedené v této Technické specifikaci jsou uváděny bez DPH a v cenách před slevou. Finální ceny všech výrobků, příslušenství a instalačních prací včetně poskytnutých slev najdete v Cenové nabídce, která je nedílnou součástí této Technické specifikace.

Všechny pohledy na otvorové výplně jsou zobrazeny z pohledu zevnitř, pokud není uvedeno jinak.

Prosím, zkontrolujte si pečlivě výrobky a příslušenství uvedené v této Technické specifikaci. Při kontrole věnujte pozornost zejména navrženému profilovému systému, typu zasklení, množství jednotlivých prvků a příslušenství. Dále zkontrolujte barevné provedení, klik, pantů atd., směry a způsoby otvírání jednotlivých výrobků.

Případné dotazy konzultujte s našim obchodním manažerem, který Vám Technickou specifikaci podrobně vysvětlí a případně upraví a to včetně Cenové nabídky.

<p>ALUPROF MB⁷⁰</p> <p>OKNA</p> <p>Stavební hloubka rám / křídlo: 70 mm / 78 mm</p> <p>Vhodný pro: rodinné a bytové domy</p>	<p>ALUPROF MB⁷⁰</p> <p>DVEŘE</p> <p>Stavební hloubka rám / křídlo: 70 mm / 78 mm</p> <p>Vhodný pro: rodinné a bytové domy</p>
<p>ALUPROF MB^{85SI}</p> <p>OKNA</p> <p>Stavební hloubka rám / křídlo: 77 mm / 85 mm</p> <p>Vhodný pro: rodinné a bytové domy</p>	<p>ALUPROF MB^{85SI}</p> <p>DVEŘE</p> <p>Stavební hloubka rám / křídlo: 77 mm / 85 mm</p> <p>Vhodný pro: rodinné a bytové domy</p>

Poz.01

1 Ks Dveřní prvek 1730 mm x 2665 mm, sestávající z 2kř. dveří, jednoho pevného pole a sklopného okna.

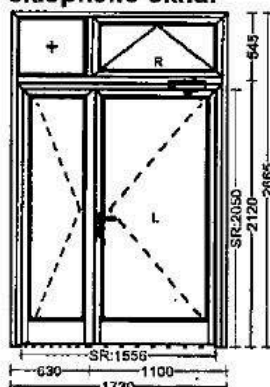

Pohled zevnitř
Systém: Aluprof MB-70 MB-70

Profily:

Rám: K518109 (66 mm)
Sokl: K518104 (204 mm)
Sloupek: K518122 (98 mm)
Okenní křídlo: K518331 (33 mm)
Dv.křídlo: K518115 (93 mm), K518114 (72 mm)

Okenní kování:

TITAN GEZE PAKA (EV1 stříbrný) Sklopné křídlo otevíravé dovnitř P GS2

Popis dveří:

Dveře 2-křídlové otevíravé ven L

Napojení na podlahu:

Aluprof K412677X_kartáčové těsnění

Dodatkové díly k prvku:

2 Ks	NPLAS0022 8R	Plochý-Profil 30x2 mm NEW	1790mm
4 Ks	NPLAS0022 8R	Plochý-Profil 30x2 mm NEW	2665mm

Přídavné kování ke každému prvku:

6 Ks	8010545A	WALA - Závěs 2 dílný WX 92 mm	White
6 Ks	80104981	WALA - Kotvicí sada závěs 2 dílný: turbošrouby 60 mm	
6 Ks	035	Selected hinge can't be use for frames K518070X and K518118X	
1 Ks	15761	Vložka ABUS D6N35/55+3-5klíčů	EV1 stříbrný
14 Ks	80377243	Nytomatice M5	
1 Ks	286 312 001 001	Panikový zámek NEMEF 9670/35 (typ klika-koule, ČSN EN 179	
1 Ks	5378	Protiplech hlavní KFV 25.06.24EH/AT115.5.2 levý	
1 Ks	17531	DG 59.ER.ORS.LT. Klika na rozetě Nerez greenteq Nerez ocel	
1 Ks	16161	VBH Rozeta Nerez PZ8mm interiérová část greenteq Nerez ocel	
1 Ks	21102	VBH Rozeta Nerez PZ14mm s překrytím/venkovní greenteq Nerez	
1 Ks	8030129G	WALA - Madlo M-1, tvar "C" jednostranné	Stainless Steel
1 Ks	80301466	WALA - Uchycení jednostranného madla: turbošroub	
2 Ks	80009437	FUHR - Vedení zastrče	
6 Ks	87222203	Vrut 3,5x13 mm	
1 Ks	80009438	FUHR - Protikus zastrče, horní	
4 Ks	87122307	Vrut M5x15,4 mm	
1 Ks	80009434	FUHR - Centrální zastrč ruční pasivního křídla	
1 Ks	80009436	FUHR - Tyč zastrče	
1 Ks	80009526	WILKA - Protikus podlahový	



OKNOSERVIS

Technická specifikace

Číslo: A160081Z

Vypracoval: Miroslav Rejchrt

1 Ks	80462212	Vložka vedení zastrče
2 Ks	87252203	Vrut 3,5x13 mm
1 Ks	80462104	Kluzný prvek 70x28 mm

Barvy:

Profily: přírodní elox (C-0)

Výplň:

4 Ks 7+4mm 33.2/16/U4 U=1,1
Stadip 33.2/16/4 Planitherm XN

Bez montáže za cenu:

Cena za jednotku/Celková cena 99 594,30 CZK 99 594,30 CZK

Poz.01 samozavírač

1 Ks

Přídavné kování ke každému prvku:

1 Ks GEZE TS4 AL R A STŘIBRNÝ GEZE TS4000 samozavírač s ramínkem s aretací (AL)
stří

Cena za jednotku/Celková cena 2 435,20 CZK 2 435,20 CZK

Poz.01 pákový ovladač

1 Ks

Přídavné kování ke každému prvku:

1 Ks GEZE OL90 OVLAD TYC 3000 GEZE OL90 ovládací tyč 3000 mm
1 Ks GEZE OL90 KR PRO 3000 ST GEZE OL90 krycí profil 3000 mm stříbrný
1 Ks GEZE OL90 OVLAD PAKA ST GEZE OL90 ovládací páka stříbrná

Cena za jednotku/Celková cena 532,50 CZK 532,50 CZK

Celkem bez DPH 102 562,00 CZK

OKNOSERVIS s.r.o.

Drčkova 2876/17

628 00 Brno

IČ: 25519760, DIČ: CZ25519760



④

Dveřní madlo M1 - WALA

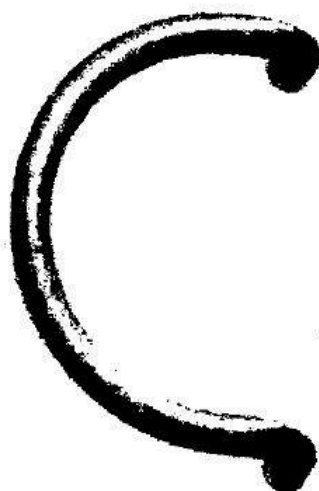

Barva - NEREZ

Plastová, hliníková okna a dveře - www.oknoservis.cz



OKNOSERVIS s.r.o.
Drčkova 2876/17
628 00 Brno
IČ: 25519760, DIČ: CZ25519760



GEZE TS4000 dveřní samozavírač s ramínkem s nebo bez aretace

dveřní zavírač s ramínkem
 variabilní zavírací síla 1-6 dle EN 1154
 rychlost zavírání nastavitelná z přední strany ventilem
 koncový doraz nastavitelný změnou úhlu ramínka
 pro dveřní křídla s přesahem, do šířky 1400mm
 dodává se včetně montážních šroubů a papírové montážní šablony
 volitelně montážní deska pro křídla z plastových profilů
 vhodný pro protipožární a proti kouřové dveře
 varianta TS 4000 S má funkci zpoždění zavírání a tlumení otevírání křídla proti zdi

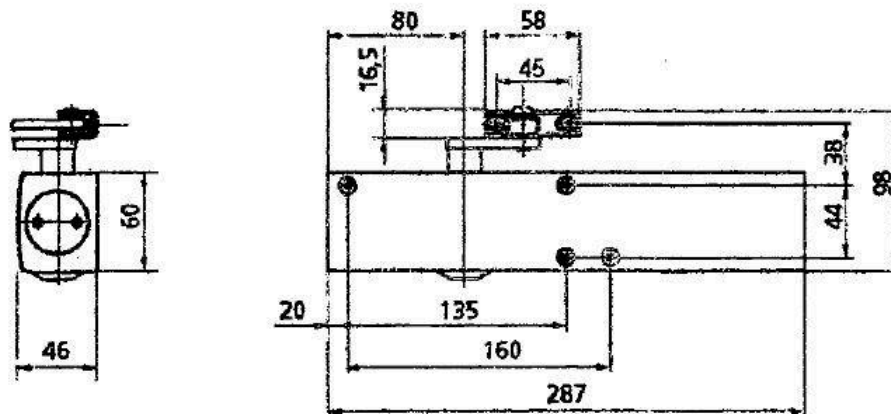

Barevné možnosti - stříbrný elox, tmavě hnědý elox, bílá RAL 9016

OKNOSERVIS s.r.o.
 Drčkova 2876/17
 628 00 Brno
 IČ: 25519760, DIČ: CZ25519760

Laménano 10/10 17 Juv



Technická specifikace
číslo: A160081Z

řábky' odadač' na rámu!

Poz.01

1 Ks Dveřní prvek 1730 mm x 2665 mm, sestávající z 2kř. dveří, jednoho pevného pole a sklopného okna.

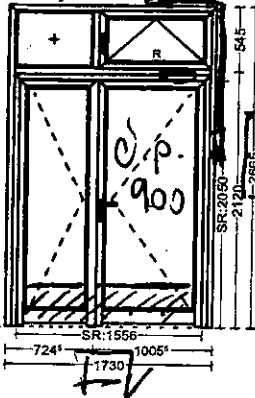

Pohled zvenitř
Systém: Aluprof MB-70 MB-70

- BRANO s AQETAci'
- MADLO „C“ z exteriéru
- 900 ø. průchoď
Očistovat 20 listou
„oboustranne“

- bez prahy,
kantálů

Okop
12. vstup
Doly čie
12 foto

Profily:

Rám:	K518109 (66 mm)
Sokl:	K518103 (130 mm)
Sloupek:	K518122 (98 mm)
Okenní křídlo:	K518331 (33 mm)
Dv.křídlo:	K518115 (93 mm), K518114 (72 mm)

Okenní kování:
TITAN KLIKA BOK (EV1 stříbrný) Sklopné křídlo otevíravé dovnitř P GS2

Popis dveří:
Dveře 2-křídlové otvíravé ven L

D. železo
SLUO - CONNEX

Napojení na podlahu:
Aluprof 80004327_padačí práh

Přídavné kování ke každému prvku:

6 Ks	8010545A	WALA - Závěs 2 dílný WX 92 mm White
6 Ks	80104981	WALA - Kotvicí sada závěs 2 dílný: turbošrouby 60 mm
6 Ks	035	Selected hinge can't be use for frames K518070X and K518118X
1 Ks	15761	Vložka ABUS D6N35/55+3-5klíčů EV1 stříbrný
14 Ks	80377243	Nytomatice M5
1 Ks	286 312 001 001	370 Panikový zámek NEMEF 9670/35 (typ klika-koule, ČSN EN 179
1 Ks	5378	Protiplech hlavní KFV 25.06.24EH/AT115.5.2 levý
1 Ks	17531	DG 59.ER.ORS.LT. Klika na rozetě Nerez greenteq Nerez ocel
1 Ks	16161	VBH Rozeta Nerez PZ8mm interiérová část greenteq Nerez ocel
1 Ks	21102	VBH Rozeta Nerez PZ14mm s překrytím/venkovní greenteq Nerez
ocel		
1 Ks	8030124G	WALA - Madlo P45, jednostranné, L=580 mm (INOX) Stainless
Steel		
1 Ks	80301350	WALA - Uchycení jednostranného madla: plíšek (INOX)
2 Ks	80009437	FUHR - Vedení zastrče
6 Ks	87222203	Vrut 3,5x13 mm
1 Ks	80009438	FUHR - Protikus zastrče, horní
4 Ks	87122307	Vrut M5x15,4 mm
1 Ks	80009434	FUHR - Centrální zastrče ruční pasivního křídla
1 Ks	80009436	FUHR - Tyč zastrče
1 Ks	80009526	WILKA - Protikus podlahový
1 Ks	80462212	Vložka vedení zastrče
1 Ks	80462104	Kluzný prvek 70x28 mm

Pracovně „NA KLÍČ“ D+D + 2ed. zapr.