

Kupní smlouva
na dodávky nábytku pro Městskou policii Brno

Kupní smlouva

Smluvní strany

1. Statutární město Brno – Městská policie Brno

zastoupena: Bc. Lubošem Oprchalem , ředitelem
se sídlem: Štefánikova 112/43, 602 00 Brno
IČ: 44992785
DIČ: CZ44992785
bankovní spojení: XXXXXXXXXXXXXXXXXXXX
číslo účtu: XXXXXXXXXXXXXXXXXXXX
(dále jen jako „objednatel“)

a

2. TOKA s.r.o.

společnost je zapsána v obchodním rejstříku vedeném Krajským soudem, oddíl C, vložka 28826
zastoupena: Bc. Tomášem Kratochvílem, MBA., jednatelem společnosti
se sídlem / místem podnikání Štursova 9/5, 616 00 Brno
IČ: 25518526
DIČ: CZ25518526
bankovní spojení: XXXXXXXXXXXXXXXXXXXX
číslo účtu: XXXXXXXXXXXXXXXXXXXX
(dále jen jako „dodavatel“)

(objednatel a dodavatel dále společně označeni jako „smluvní strany“ a každý zvlášť jako „smluvní strana“).

Smluvní strany uzavřely tuto kupní smlouvu (dále též jen „smlouva“) v souladu s ust. § 1746 odst. 2 zákona č. 89/2012 Sb., občanský zákoník, ve znění pozdějších předpisů (dále jen „OZ“).

I. Úvodní ustanovení

1. Tato smlouva je uzavírána na základě výsledků výběrového řízení, ve kterém byla zadávána veřejná zakázka s názvem „Dodávky kancelářského nábytku pro potřeby Městské policie Brno“ (dále jen „veřejná zakázka“ či „výběrové řízení“) – část **1. Kancelářské židle** a část **2. Kancelářský nábytek**. Na základě výsledku uvedeného výběrového řízení objednatel vybral k realizaci plnění shora uvedeného dodavatele.
2. Dodavatel prohlašuje, že je:
 - právnickou osobou řádně založenou a zapsanou v obchodním rejstříku podle českého právního řádu;
 - splňuje veškeré podmínky a požadavky v této smlouvě stanovené a je oprávněn smlouvu uzavřít a řádně plnit závazky v ní obsažené.
3. Neobsahuje-li tato smlouva zvláštní ustanovení, vykládají se práva a povinnosti smluvních stran podle podmínek výběrového řízení, na jehož základě byla tato smlouva uzavřena, jakož i v souladu s nabídkou dodavatele.
4. Kupní smlouva stanovuje základní obsah právního vztahu na dodávky kancelářského nábytku pro Městskou policii Brno ve specifikaci podle přílohy č. 1 této smlouvy (dále též jen „zboží“, případně „nábytek“) mezi výše uvedenými smluvními stranami s tím, že objednatel jen oprávněn pořídit zboží kryté touto smlouvou i od jiné osoby.

II. Předmět smlouvy

1. Předmětem této smlouvy je závazek dodavatele spočívající v dodávce specifikovaného zboží objednateli, a to do 4 týdnů ode dne doručení jednotlivých dílčích objednávek a současně závazek objednatele zaplatit dodavateli za řádně poskytnuté plnění kupní cenu stanovenou podle čl. IV této smlouvy.
2. Specifikace zboží je uvedena v příloze č. 1 smlouvy, která tvoří nedílnou část této smlouvy.
3. Předmětem smlouvy jsou zejména dodávky kancelářského nábytku pro potřeby MP Brno, kancelářské a konferenční židle, kancelářské stoly, kontejnery a skříně, dle jednotlivých objednávek kupujícího.
4. Předmět koupě je blíže specifikován v položkovém rozpočtu, který předložil Prodávající ve své nabídce ze dne 14.9.2017 a který je nedílnou součástí této Smlouvy jako její příloha č. 1.
5. Prodávající se touto Smlouvou zavazuje:
 - a) odevzdat Kupujícímu Předmět koupě dle čl. II a umožnit mu nabytí vlastnické právo k tomuto Předmětu koupě,
 - b) splnit povinnosti dle odst. 6 tohoto článku, a Kupující se zavazuje Předmět koupě převzít a zaplatit kupní cenu ve výši dle čl. IV a způsobem dle čl. V. této Smlouvy.
6. Prodávající a Kupující dále ujednávají, že dále je Prodávající krom shora uvedeného rovněž povinen a zavazuje se:

- Předmět koupě dopravit a provést jeho nastěhování a instalaci a montáž na Kupujícím za tím účelem určené místo a to na vlastní náklady,
- Předmět koupě plně integrovat se zařízením stavby, ve které bude instalován, a to na vlastní náklady,
- Předmět koupě uvést do plně funkčního a provozuschopného stavu, a to na vlastní náklady,
- náležitě seznámit obsluhu zařízení tvořícího Předmět koupě a zaškolit ji tak, aby byla schopna s Předmětem koupě bez jakýchkoli komplikací zacházet a řádně ho užívat,

III. Doba a místo plnění

1. Závazek je sjednán na dobu určitou 4 let nebo do vyčerpání částky 3.600.000,- Kč bez DPH do uplynutí záruční lhůty na předmět smlouvy.
2. Termín dodání zboží - smluvní strany se dohodly na době dodání v délce 4 týdnů ode dne odeslání každé jednotlivé objednávky.
3. Dodavatel je se souhlasem objednatele oprávněn dodat zboží i před stanovenou dobou plnění.
4. Místem plnění je sídlo objednatele a jeho další pracoviště nacházející se na území statutárního města Brna, případně ŠRS Sykovec. Dodavatel je povinen zboží na vlastní náklady dopravit do místa plnění.
5. O předání a převzetí zboží sepíší oprávnění zástupci objednatele a dodavatele předávací protokol, který bude následně podkladem pro vyúčtování ceny za dodané zboží. Předávací protokol dle předchozí věty musí splňovat následující minimální obsahové náležitosti:
 - označení smluvních stran;
 - popis předmětu dílčí dodávky (zboží), uvedení počtu kusů;
 - prohlášení objednatele, zda se na zboží vyskytují zjevné vady či jiné případné zjevné nedostatky, a zda je přejímá;
 - datum a místo předání zboží;
 - podpisy osob oprávněných smluvními stranami k předání, resp. převzetí, zboží.

IV. Smluvní cena

1. Smluvní strany se dohodly na maximální jednotkové ceně za zboží, která je uvedena v příloze č. 1 této smlouvy.
2. Maximální cena uvedená v příloze č. 1 této smlouvy se vztahuje k dodávce zboží splňujícího minimální požadavky stanovené tamtéž (příloha č. 1 této smlouvy).
3. Maximální jednotkovou cenu za 1 kus je možné překročit pouze v souvislosti se změnou daňových předpisů týkajících se DPH, a to nejvýše o částku odpovídající této legislativní změně, pokud se tato zákonná změna přímo vztahuje k předmětu veřejné zakázky.

V. Obchodní a platební podmínky

1. Smluvní strany se dohodly, že prodávající poskytne kupujícímu slevu ve výši minimálně 15% na ostatní nespecifikovaný nábytek z vždy aktuálního ceníku prodávajícího. Prodávající se zavazuje předložit vždy aktuální ceník nejpozději ke dni jeho platnosti.
2. V případě, že dojde k poklesu prodejních cen předmětu této smlouvy pod ceny vysoutěžené, zavazuje se prodávající účtovat kupujícímu za předmět této smlouvy částky v této aktuální prodejní výši.
3. Jednotlivé dodávky budou realizovány na základě e-mailové objednávky kupujícího, která bude obsahovat přesnou specifikaci objednávaného nábytku. Dodávka bude do 4 týdnů od doručení objednávky.
4. Smluvní strany sjednávají možnost výroby atypických dílů a možnost výběru alespoň 5-ti barev u kancelářského nábytku.
5. Smluvní strany jednájí záruční lhůtu na dodaný kancelářský nábytek v trvání 24 měsíců.
6. Objednatel nebude poskytovat dodavateli na předmět plnění této smlouvy jakékoliv zálohy.
7. Cena plnění bude objednatelem uhrazena na základě daňového dokladu - faktury dodavatele, který je dodavatel oprávněn vystavit po řádném poskytnutí plnění. V případě, že zboží bylo dodáno se zjevnými vadami a nedodělkami, není objednatel povinen zboží převzít.
8. Přílohou daňového dokladu - faktury musí být předávací protokol podepsaný oprávněnými zástupci objednatele a dodavatele, jinak nezakládá povinnost objednatele cenu zaplatit.
9. Splatnost daňového dokladu – faktury se sjednává ve lhůtě 21 dnů ode dne jejich doručení objednateli.
10. Faktura musí obsahovat všechny náležitosti řádného účetního a daňového dokladu ve smyslu příslušných zákonných ustanovení, zejména zákona č. 235/2004 Sb., o dani z přidané hodnoty, ve znění pozdějších předpisů (dále jen „zákon o DPH“), popřípadě dle zákona s obdobným účinkem v budoucnosti.
11. Na účetních dokladech musí být uvedeno:
 - Adresa odběratele:**
Statutární město Brno, Dominikánské nám. 1, 602 00 Brno
IČ: 44992785
DIČ: CZ44992785
 - Adresa příjemce a doručovací adresa:**
Statutární město Brno, Městská policie Brno, Štefánikova 43, 602 00 Brno
12. V případě, že faktura nebude mít předepsané náležitosti nebo v ní budou uvedeny nesprávné údaje, je objednatel oprávněn vrátit ji ve lhůtě splatnosti dodavateli k doplnění,

aniž se tak dostane do prodlení se splatností. Nová lhůta splatnosti začne běžet znovu od opětovného doručení náležitě opravené či doplněné faktury.

13. Úhrada za plnění dle této smlouvy bude realizována bezhotovostním převodem na účet dodavatele, který je správcem daně (finančním úřadem) zveřejněn způsobem umožňujícím dálkový přístup ve smyslu ustanovení § 109 odst. 2 písm. c) zákona o DPH, který je současně uveden v záhlaví této smlouvy. V případě, že dojde ke změně čísla bankovního účtu, dodavatel se zavazuje bezprostředně tuto skutečnost objednateli sdělit a postupovat v souladu se zákonem o DPH.
14. Dodavatel tímto prohlašuje a zavazuje se, že včas, řádně a v plné výši přizná (v daňovém přiznání k DPH) a uhradí DPH z platby uhrazené objednatelem na základě této smlouvy, pokud nenastane situace popsaná dále v následujícím odstavci.
15. Smluvní strany se tímto dohodly, že objednatel je v případě, že se dodavatel stane v průběhu smluvního vztahu nespolehlivým plátcem daně, oprávněn se rozhodnout uhradit za dodavatele DPH, které bude v příslušné zákonné výši vypočteno z plateb ceny za plnění dle této smlouvy, jeho místně příslušnému správci daně, aniž by byl správcem daně vyzván jako ručitel (viz ust. § 109a zákona o DPH). Úhradu DPH objednatel správcem daně provede současně s úhradou k ní příslušející ceny plnění dodavateli (úhrada ceny plnění bude tedy snížena o DPH). O provedení úhrady DPH správcem daně za dodavatele současně objednatel dodavatele vyrozumí. Dnem provedení úhrady na cenu plnění dodavateli a jí odpovídající DPH správcem daně je závazek objednatele vůči dodavateli na úhradu příslušné platby včetně DPH zcela splněn. Za okamžik úhrady ceny plnění a DPH je považován okamžik odepsání příslušné částky z účtu objednatele na účet dodavatele nebo správce daně. V této souvislosti dodavatel sděluje, že jeho aktuálním správcem daně pro platbu DPH je Finanční úřad **XXXXXXXXXXXXXXXXXXXXXXXXXXXX**. Dodavatel je povinen ihned objednateli písemně sdělit změnu týkající se jeho správce daně pro platbu DPH.

VI. Vlastnické právo a přechod nebezpečí škody na věci

Vlastnické právo a nebezpečí škody přechází na objednatele v okamžiku, kdy je mu zboží předáno, přičemž za tento okamžik se považuje potvrzení této skutečnosti v příslušném předávacím protokolu.

VII. Odpovědnost a záruční podmínky

1. Smluvní strany nesou odpovědnost za prodlení, za vady a způsobenou škodu plynoucí z této smlouvy a obecně závazných právních předpisů. Smluvní strany se zavazují k vyvinutí maximálního úsilí k předcházení škodám a k minimalizaci vzniklých škod.
2. Žádná ze smluvních stran není odpovědná za prodlení způsobené okolnostmi vylučujícími odpovědnost. Okolnostmi vylučujícími odpovědnost se rozumí mimořádná nepředvídatelná a nepřekonatelná překážka vzniklá nezávisle na vůli smluvní strany, která se okolnostmi vylučující odpovědnost domáhá. Smluvní strany se zavazují upozornit druhou

stranu bez zbytečného odkladu na vzniklé okolnosti vylučující odpovědnost bránící řádnému plnění této smlouvy a zavazují se k maximálnímu úsilí k jejich odvrácení a překonání. Dodavatel nese odpovědnost za to, že zboží dodané a předané podle této smlouvy je ke dni dodání plně funkční a splňuje požadavky uvedené v příloze č. 1 této smlouvy.

3. Dodavatel poskytuje objednateli na veškeré dodávané zboží záruku za jakost, že dodané zboží bude v záruční době, která činí 24 **měsíců**, nenabídne-li dodavatel více, způsobilé pro použití ke smluvenému účelu. Pokud jsou u dodávaného zboží poskytovány výhodnější záruční podmínky, je dodavatel oprávněn nabídnout delší záruční dobu. Záruční doba počíná běžet ode dne předání a převzetí zboží.
4. Za převzetí výzvy objednatele k opravě se pro účely této smlouvy považují:
 - doručení výzvy k záruční opravě v pracovní dny od 8.00 hod. do 17.00 hod.;
 - doručení výzvy v čase od 17.00 hod. do 8.00 hod. a ve dnech pracovního volna (soboty, neděle a svátky), přičemž za okamžik doručení se považuje vždy 8.00 hod. prvního pracovního dne následujícího po doručení výzvy.

Reklamacce objednatele budou prováděny jedním z následujících způsobů: (telefonicky s následujícím písemným potvrzením, e-mailem, příp. poštou v listinné podobě) na níže uvedené kontakty:

Podpora dodavatele:

- tel.: **XXXXXXXXXXXX**
 - e-mail: **XXXXXXXXXXXX**
 - poštovní adresa: Jihlavská 26, 634 00 Brno
5. Zjistí-li objednatel vadu v době trvání záruční doby stanovené touto smlouvou, oznámí tuto skutečnost neprodleně dodavateli způsobem dle předchozího odstavce. Po ohlášení vady a způsobu jakým se závada projevuje, provede dodavatel opravu, a to buď přímo u objednatele a nebude-li to možné tak ve svých prostorách, nebude-li dohodnuto v konkrétním případě jinak. Dodavatel je povinen nastoupit k opravě do 24 hodin (počítáno dle pracovních dnů) od oznámení vady. Dodavatel provede, či jinak zajistí záruční opravu nejpozději do 48 hod. (počítáno dle pracovních dnů) od doručení výzvy. Bude-li se jednat o vadu takové povahy, že její odstranění nebude na dodavateli možné spravedlivě požadovat ve lhůtě 48 hodin, počítáno dle pracovních dnů, je dodavatel takovou vadu povinen odstranit ve lhůtě 14 dnů, ode dne výzvy objednatele či dle dohody s objednatel. O této skutečnosti je dodavatel povinen objednatele vyrozumět ve lhůtě 48 hodin od doručení výzvy.
 6. Dopravu zboží pro účely záručního servisu zajišťuje dodavatel na své náklady.
 7. Záruční doba neběží po dobu, po kterou objednatel nemůže zboží užívat pro vady, za které odpovídá dodavatel, tedy i z důvodu jejich řešení.
 8. Vykáže-li zboží stejnou vadu třikrát po sobě, je objednatel oprávněn a dodavatel povinen příslušný kus vyměnit za kus bezvadný se stejnými nebo lepšími technickými vlastnostmi.

VIII. Smluvní sankce

1. Objednatel má právo na smluvní pokutu ve výši 1.000,- Kč za každý i jen započatý den prodlení s plněním jakékoliv povinnosti dodavatele dle této smlouvy, a to zejména za prodlení při odstranění vad (každé jednotlivé vady zvlášť) či při pozdní dodávce a rovněž na náhradu veškerých nákladů vzniklých objednateli tím, že objednatel byl nucen řešit stav vzniklý prodlením (tj. náhradu škody).
2. V případě prodlení kterékoliv smluvní strany se zaplacením peněžitého závazku je tato smluvní strana povinna zaplatit druhé smluvní straně úrok z prodlení v zákonné výši počítaný z dlužné částky za každý i započatý den prodlení.
3. Zaplacením jakékoli smluvní pokuty, která je sjednána v této smlouvě, není jakkoliv dotčen nárok objednatele na náhradu škody; nárok na náhradu škody je objednatel oprávněn uplatnit vedle smluvní pokuty v plné výši. Zaplacením smluvní pokuty není dotčeno splnění povinnosti dodavatele, která je prostřednictvím smluvní pokuty zajištěna.
4. Smluvní pokutu je objednatel oprávněn jednostranně započíst formou jednostranného zápočtu proti jakékoliv pohledávce dodavatele proti objednateli z titulu úhrady ceny za plnění dle této smlouvy, kterou dodavatel uplatnil nebo uplatní vystavením faktury.

IX. Součinnost a vzájemná komunikace

1. Smluvní strany se zavazují vzájemně spolupracovat a poskytovat si veškeré informace potřebné pro řádné plnění svých závazků. Smluvní strany jsou povinny včas informovat druhou smluvní stranu o veškerých skutečnostech, které jsou nebo mohou být důležité pro řádné plnění této smlouvy.
2. Smluvní strany jsou povinny plnit své závazky vyplývající z této smlouvy tak, aby nedocházelo k prodlení s plněním jednotlivých termínů a s prodlením splatnosti jednotlivých peněžních závazků.
3. Smluvní strany se zavazují, že o každé organizační změně (např. změna zastupujících osob, kontaktních údajů atd.) se budou do sedmi (7) dnů navzájem informovat.

X. Zánik smluvního vztahu

1. Závazek dle této smlouvy bude ukončen uplynutím doby, na kterou je sjednán. Závazek dle této smlouvy může být dále ukončen písemnou dohodou smluvních stran, písemnou výpovědí, písemným odstoupením od smlouvy či dalšími způsoby vyplývajícími z obecně závazných právních předpisů.
2. V případě prodlení dodavatele s plněním předmětu smlouvy delším než 7 dnů má objednatel právo od závazku dle této smlouvy odstoupit. Toto právo má objednatel rovněž v případě, kdy dodavatel neodstraní vadu ve lhůtách dle čl. VII. odst. 5 této smlouvy (v závislosti na povaze vady), a to ani v dodatečně lhůtě 48 hodin po uplynutí těchto lhůt.

Dodavatel je oprávněn od závazku dle této smlouvy či dílčí (prováděcí) smlouvy odstoupit v případě prodlení objednatele s úhradou smluvní ceny delší než 30 dnů oproti sjednané době.

3. Kterákoli ze smluvních stran je oprávněna ukončit závazek dle této smlouvy písemnou výpovědí i bez uvedení důvodu. Výpovědní doba činí 6 měsíců. Výpovědní doba počíná vždy běžet prvním dnem měsíce následujícího po doručení výpovědi druhé smluvní straně. Dodavatel je oprávněn vypovědět závazek dle této smlouvy nejdříve po uplynutí 36 měsíců trvání závazku.
4. Předčasným ukončením závazku dle této smlouvy nejsou dotčena ustanovení o odpovědnosti za škodu (škoda může spočívat i v nákladech vynaložených objednatelem na realizaci nového výběrového / zadávacího řízení), nároky na uplatnění smluvních pokut, o ochraně důvěrných informací a ostatních práv a povinností založených touto smlouvou.

XI. Závěrečná ustanovení

1. Závazek dle této smlouvy nabývá platnosti a účinnosti uveřejněním smlouvy v registru smluv. Smlouvu v registru uveřejní kupující.
2. Vzhledem k veřejnoprávnímu charakteru objednatele dodavatel výslovně souhlasí se zveřejněním smluvních podmínek obsažených v této smlouvě v rozsahu a za podmínek vyplývajících z příslušných právních předpisů (zejména ve smyslu zákona č. 106/1999 Sb., o svobodném přístupu k informacím, ve znění pozdějších předpisů a ZZVZ).
3. Smluvní strany se zavazují, že veškeré informace technické a obchodní povahy sdělené druhou smluvní stranou budou považovat za důvěrné a jako takové je bez písemného souhlasu nepřístupné jakékoli třetí osobě. Rovněž se zavazují, že tyto informace neužijí k jiným účelům, než je plnění této smlouvy. Smluvní strany se dohodly, že v souladu s ustanovením § 9 odst. 2 z.č. 106/1999 Sb., o svobodném přístupu k informacím, že při poskytování informace, která se týká používání veřejných prostředků, se nepovažuje poskytnutí informace o rozsahu a příjemci těchto prostředků za porušení obchodního tajemství.
4. Tato smlouva nezakládá povinnost objednatele objednávat plnění od dodavatele v jakémkoliv rozsahu.
5. Závazek dle této smlouvy je možné měnit pouze písemnou dohodou smluvních stran ve formě dodatků této smlouvy, podepsaných oprávněnými zástupci obou smluvních stran.
6. Tato smlouva je vyhotovena ve 4 vyhotoveních, z nichž každá smluvní strana obdrží 2 stejnopisy.
7. Nedílnou součástí této smlouvy jsou následující přílohy:
 - příloha č. 1 – Položkový rozpočet
 - příloha č. 2 – Technické listy.

8. Smluvní strany prohlašují, že si tuto smlouvu přečetly, že s jejím obsahem souhlasí a na důkaz toho k ní připojují svoje podpisy.

V Brně dne 30.10.2017

Za objednatele:

.....
Statutární město Brno – Městská policie Brno
zastoupena Bc. Lubošem Oprchalem
společnosti

V Brně dne 24.10.2017

Za dodavatele:

.....
TOKA s.r.o.
Bc. Tomáš Kratochvíl, MBA, jednatel

Příloha č. 2 – cenová nabídka

Předmět	Cena v Kč bez DPH	Sazba DPH v %	Výše DPH v Kč	Cena v Kč s DPH
část č. 1				
1 ks kancelářské zátěžové židle o nosnosti do 150 kg, určená pro nepřetržitý provoz, nastavitelné područky, nastavitelná hloubka a slon sedáku, hliníkový kříž, barva černá nebo modrá – od 10 tis. do 15 tis. Kč bez DPH	3 391,00	21%	712,11	4 103,11
1 ks kancelářské zátěžové židle o nosnosti do 150 kg, určená pro nepřetržitý provoz nastavitelné područky, nastavitelná hloubka a slon sedáku, hliníkový kříž,, barva černá nebo modrá – od 18 tis. do 25 tis. Kč bez DPH	5 267,00	21%	1 106,07	6 373,07
1 ks kancelářské zátěžové židle KAB DIRECTOR o nosnosti do 150 kg, určená pro nepřetržitý provoz, potahová látka Extreme, barva černá nebo modrá – do 35 tis. Kč bez DPH	9 784,00	21%	2 054,64	11 838,64
1 ks kancelářské židle pro běžný provoz, vybavení – područky, synchronní mechanika, kvalitní potah, nosnost 80-100 kg - od 4 tis. do 5 tis. Kč bez DPH	1 604,00	21%	336,84	1 940,84
1 ks čalouněné, stohovatelné konferenční židle na pérové kostře	1 566,00	21%	328,86	1 894,86
Celkem část 1	21 612,00		4 538,52	26 150,52

Předmět	Cena v Kč bez DPH	Sazba DPH v %	Výše DPH v Kč	Cena v Kč s DPH
část č. 2				
1 ks kancelářského stolu, tloušťka pracovní desky 25 mm, hrana ABS síla 3 mm – rozměr cca 120 x 75 x 80 cm	1 536,00	21%	322,56	1 858,56
1 ks kancelářského stolu, tloušťka pracovní desky 25 mm, hrana ABS síla 3 mm – rozměr cca 160 x 75 x 80 cm	1 734,00	21%	364,14	2 098,14
1 ks kontejneru 40 x 60 x 60 cm 4x zásuvka	2 168,00	21%	455,28	2 623,28
1 ks šatní skříň 80 x 185 x 42 cm 1x polička, výsuv na oděvy, uzamykatelná Síla vodorovných desek a poliček 25 mm	2 205,00	21%	463,05	2 668,05
1 ks kancelářské skříňky policové, uzamykatelné, rozměr cca 80 x 110 x 45 cm 2 poličky Síla vodorovných desek a poliček 25 mm	1 629,00	21%	342,09	1 971,09
1 ks kancelářské skříňky roletové, uzamykatelné, rozměr cca 80 x 110 x 45 cm 2 poličky Síla vodorovných desek a poliček 25 mm	3 592,00	21%	754,32	4 346,32
Celkem část 2	12 864,00		2 701,44	15 565,44

Technický list k veřejné zakázce:
„Dodávky kancelářského nábytku pro potřeby Městské policie Brno“
1. Část kancelářské židle

Židle č. 1 – ŽIDLE LARA VIP „24“



Popis:

Moderní kancelářské křeslo pro zátěžový 24h provoz. Kvalitní synchronní mechanismus s nastavením tuhosti dle váhy uživatele a aretací ve zvolené pozici a nastavení negativního sklonu sedáku. Nastavitelné područky. Nastavitelná hloubka a sklon sedáku. Hliníkový kříž. Bez opěrky hlavy. Nosnost 150 kg.

Rozměry:

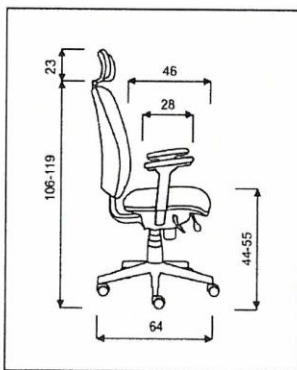

Čalounění: Látka Bondai

BONDAI

Látka kategorie 2

Nicem: 100% Polyester
Gramáž: 250 g/m² ±2% (350 g/ton ±2%)
Šířka: 140 cm ±2%
Odolnost vůči prachům: 150 000 cyklů
Odolnost vůči otěru: BS EN 1021-1,2,3,4,5, CF16 5, B1 1775 1995, Ase 16 NF D 60013
Stálost na světlo: A (ISO 105 B02 1999)
Sklizot při tření: za vlhka 4/5; za sucha 4/5 (ISO 105 X12 1995)

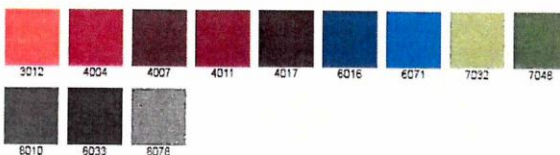

Technický list k veřejné zakázce:
„Dodávky kancelářského nábytku pro potřeby Městské policie Brno“
1. Část kancelářské židle

Židle č. 2 – ŽIDLE NONSTOP „24“



Popis:

Moderní mohutné celočalouněné kancelářské křeslo pro zátěžový 24h provoz. Kvalitní synchronní mechanismus s nastavením tuhosti dle váhy uživatele a aretací ve zvolené pozici. Nastavitelné područky. Nastavitelná hloubka a sklon sedáku. Hlubkově a výškově stavitelná bederní opěra. Hliníkový kříž. Bez opěrky hlavy. Nosnost 150 kg.

Rozměry:

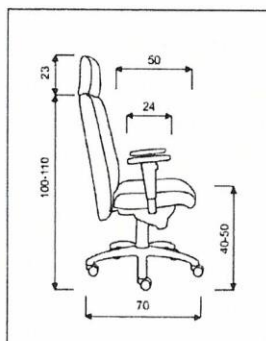

Čalounění: Látka Bondai

BONDAI

Látka kategorie 2

Střídání: 100% Polyuretan
Gramáž: 250 g/m² šířka: 150 g/cm šířka: 140 cm šířka
Doba životnosti: 150 000 cyklů
Hodnotnost: 6 (řada 105 - 802 1999)
Stálost při tření: za vlhka: 4,5; za sucha: 4,5; 80D 100; 112 1999

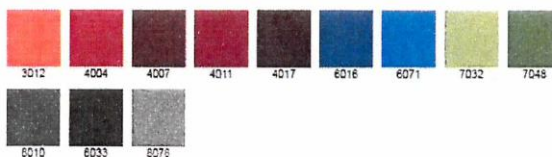

Technický list k veřejné zakázce:
„Dodávky kancelářského nábytku pro potřeby Městské policie Brno“
1. Část kancelářské židle

Židle č. 3 DISPOS „24“



Popis:

Robustní pohodlné celočalouněné kancelářské křeslo pro zátěžový 24h provoz se sklopnými područkami. Kvalitní mechanismus assistblock. Nastavitelná hloubka a sklon sedáku. Hloubkově a výškově stavitelná bederní opěra. Hliníkový kříž. Nosnost 160 kg.

Rozměry:

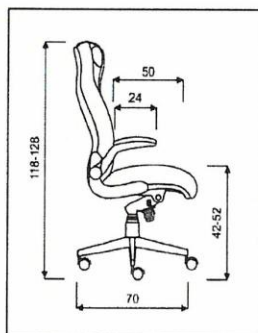

Čalounění: Látka Bondai

BONDAI

Látka kategorie 3

Střelná: 100% Polyester
Gramáž: 230 g/m² ±2% 230 g/m² ±2%
Šířka: 140 cm ±2%
Cibulovitost: 100% se směsí: 150 000 (y=10)
Údržbové číslo: obvykle 85 11-1021 1, 2, 2005, 4, 10, 5, 6, 11, 12, 1999, 20, 21, 22, 23, 24, 25, 26, 27, 28, 29, 30, 31, 32, 33, 34, 35, 36, 37, 38, 39, 40, 41, 42, 43, 44, 45, 46, 47, 48, 49, 50, 51, 52, 53, 54, 55, 56, 57, 58, 59, 60, 61, 62, 63, 64, 65, 66, 67, 68, 69, 70, 71, 72, 73, 74, 75, 76, 77, 78, 79, 80, 81, 82, 83, 84, 85, 86, 87, 88, 89, 90, 91, 92, 93, 94, 95, 96, 97, 98, 99, 100
Stálost při tření: 24 - 1000; 45 - 2000; 45 - 3000; 105 - 4000; 1999

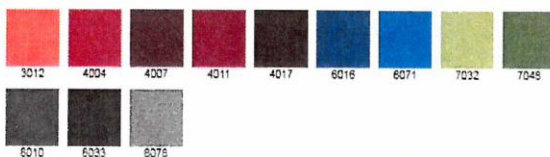

Technický list k veřejné zakázce:
„Dodávky kancelářského nábytku pro potřeby Městské policie Brno“
1. Část kancelářské židle

Židle č. 4 DIANA



Područky

Popis:

Kancelářská židle pro běžný provoz, vybavení – područky, synchronní mechanismus. Černý kříž. Bez podhlavníku.

Rozměry:

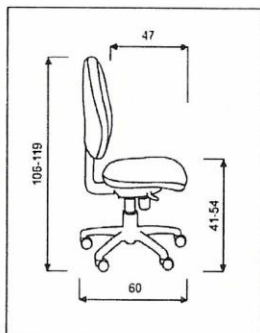

Čalounění: Látka Suedine

Látka kategorie 1
Složení: 100% Polyester
Gramáž: 150 g/m² ±5% (20% g/obm ±5%)
Šířka: 150 cm ±2%
Dotlnost vůči prořezání: 40 000 cvků
Stálost na světlo: 3-4 (ISO 105 - B02:1999)
Stálost při tření: za vlhka: 4-5; za sucha: 4-5 (ISO 105 - A12:1995)

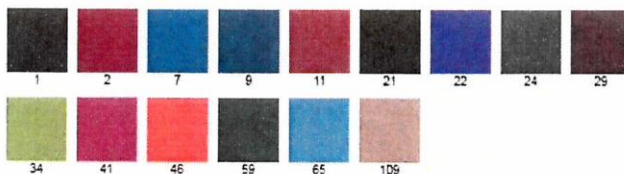

Technický list k veřejné zakázce:
„Dodávky kancelářského nábytku pro potřeby Městské policie Brno“
1. Část kancelářské židle

Židle č. 5 OLYMP



Popis:

Pevné konferenční polokřesílko čalouněné, stohovatelné. Ocelová pérová kostra v chromu.

Rozměry:

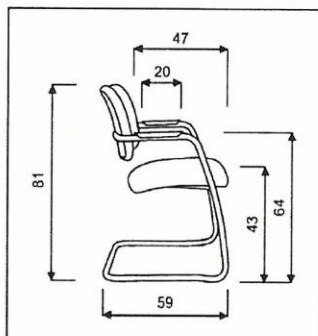

Čalounění: Látka Suedine

Látka kategorie 1

Složení: 100% Polyester
Gramáž: 190 g/m² ±5% 285 g/DM ±5%
Šířka: 150 cm ±2%
Odolnost vůči prořezání: 40.000 cyklů
Stálost na světlo: 2-4 (ISO 105 B02:1999)
Stálost při tření: za vlhka: 4-5, za sucha: 4-5 (ISO 105 X12:1995)

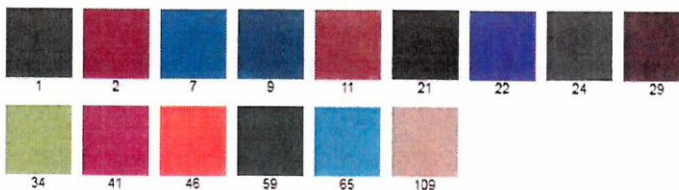

Technický list - Kancelářský stůl 120x75x80 cm

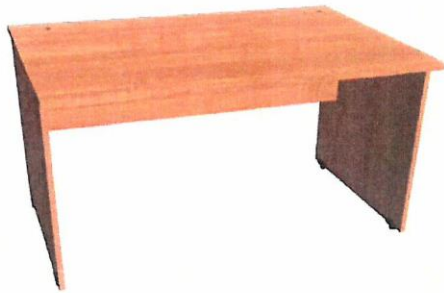

Kancelářský stůl, tl. pracovní desky 25 mm, , korpus tl. 18 mm, hrana ABS tl. 3 mm - rozměr 120x80x75 cm

Desková podnož, výškově stavitelná rektifikace 1,5 cm

Materiál laminovaná dřevotříska v dekorech: šedá 7051 BS, bříza 9420 BS, dub mléčný 8622 BS, dub 9103 BS, ořech 1925 PR

Technický list - Kancelářský stůl 160x75x80 cm



Kancelářský stůl, tl. pracovní desky 25 mm, korpus tl. 18 mm, hrana ABS tl. 3 mm - rozměr 160x80x75 cm

Desková podnož, , výškově stavitelná rektifikace 1,5 cm

Materiál laminovaná dřevotříska v dekorech: šedá 7051 BS, bříza 9420 BS, dub mléčný 8622 BS, dub 9103 BS, ořech 1925 PR

Technický list - Kontejner



Kontejner se třemi zásuvkami a tužkovníkem, půda tl. 25 mm, korpus a čílka tl. 18 mm, rozměr 40x60x60 cm

Centrální zámek, tužkovník plastový, kolečka

Materiál laminovaná dřevotříska v dekorech: šedá 7051 BS, bříza 9420 BS, dub mléčný 8622 BS, dub 9103 BS, ořech 1925 PR

Technický list - Šatní skříň



Šatní skříň, vodorovné desky a poličky tl. 25 mm, korpus a čílka tl. 18 mm, rozměr 80x185x42 cm

Jedna police a šatní výsuv, uzamykatelná

Materiál laminovaná dřevotříska v dekorech: šedá 7051 BS, bříza 9420 BS, dub mléčný 8622 BS, dub 9103 BS, ořech 1925 PR

Technický list - Kancelářská skříňka policová



Kancelářská skříňka policová s křídlovými dveřmi, vodorovné desky a poličky tl. 25 mm, korpus a čílka tl. 18 mm, rozměr 80x110x45 cm

Zámek, 3OH - 2 poličky

Materiál laminovaná dřevotříska v dekorech: šedá 7051 BS, bříza 9420 BS, dub mléčný 8622 BS, dub 9103 BS, ořech 1925 PR

Technický list - Kancelářská skříňka roletová



Kancelářská skříňka policová s roletovými dvířky, vodorovné desky a poličky tl. 25 mm, korpus a čílka tl. 18 mm, rozměr 80x110x45 cm

Zámek, 3OH - 2 poličky

Materiál laminovaná dřevotříska v dekorech: šedá 7051 BS, bříza 9420 BS, dub mléčný 8622 BS, dub 9103 BS, ořech 1925 PR

