

**RÁMCOVÁ SMLOUVA NA
„Dodávky pulovrů“**

Číslo rámcové smlouvy dodavatele:	Č. j. rámcové smlouvy centrálního zadavatele: MV-26506-54/PO-PSM-2016
-----------------------------------	---

**Článek 1.
Smluvní strany**

Centrální zadavatel:	ČESKÁ REPUBLIKA - MINISTERSTVO VNITRA		
	Sídlo: Nad Štolou 936/3, 170 34 Praha 7		
	Kontaktní adresa: MV-GR HZS ČR, Kloknerova 26, pošt. přihrádka 69, 148 01, Praha 414		
	IČO: 00007064	DIČ: CZ 00007064	
		Číslo účtu:	
	Zastoupená:		
	Ing. Tomášem Vlašánkem, vedoucím oddělení veřejných zakázek GR HZS ČR		
	Kontaktní osoba:		
	tel.:	fax:	e-mail:
	tel.:		

(dále jen „centrální zadavatel“) na straně jedné

a

Dodavatel:	VÍTEX CZ a.s		
	Sídlo: Na Zahrádkách 270, 768 61 Bystřice pod Hostýnem		
	IČO: 253 48 337	DIČ: CZ25348337	
	Zapsán v obchodním rejstříku vedeným Krajským soudem v Brně oddíl B vložka 2423		
	Bankovní spojení:	Číslo účtu:	
	Jednající: Josef JANEČKA – předseda představenstva		
	tel.:	fa x:	e-mail:
	Kontaktní osoba: Josef JANEČKA		
	tel.:	fa x:	e-mail:

(dále jen „dodavatel“) na straně druhé

podle ustanovení § 1746 odst. 2 zákona č. 89/2012 Sb., občanský zákoník (dále jen „ObčZ“) uzavírají na veřejnou zakázku zadanou v otevřeném řízení podle § 27 zákona č. 137/2006 Sb., o veřejných zakázkách, ve znění pozdějších předpisů (dále jen „zákon“), tuto rámcovou smlouvu podle § 11 odst. 1 zákona (dále jen „rámcová smlouva“) na „**Dodávky pulovrů**“

Článek 2.

Účel rámcové smlouvy

2.1 Účelem této rámcové smlouvy je vytvoření právního rámce a zabezpečení plynulého zásobování veřejných zadavatelů Hasičského záchranného sboru České republiky (dále jen „HZS ČR“) pulovry po dobu 4 let od uzavření této rámcové smlouvy v souladu s jejich potřebami až do **výše předpokládaného objemu plnění 4 575 kusů pulovrů (3 120 kusů pulovrů s dlouhými rukávy a 1 455 kus pulovrů bez rukávů) nebo vypršení doby trvání smlouvy.**

2.2 Kupujícími jsou veřejní zadavatelé uvedení v příloze č. 2 této rámcové smlouvy.

2.3 Podkladem pro uzavření této rámcové smlouvy je nabídka dodavatele ze dne 1. srpna 2016, která byla vybrána jako nejvýhodnější.

Článek 3.

Předmět rámcové smlouvy

Předmětem této rámcové smlouvy je stanovení podmínek (dále jen „obchodní podmínky“) pro dodávky pulovrů (dále jen „zboží“) specifikovaných v článku 6. této rámcové smlouvy, které bude dodavatel realizovat dle potřeb jednotlivých veřejných zadavatelů na základě kupních smluv, které jednotliví veřejní zadavatelé (jako kupující) s dodavatelem (jako prodávajícím) postupně uzavřou.

Článek 4.

Doba platnosti a účinnosti rámcové smlouvy

4.1 Tato rámcová smlouva nabývá platnosti dnem jejího uzavření oběma smluvními stranami. Účinnost této rámcové smlouvy je ode dne jejího uzavření oběma smluvními stranami po dobu 4 let nebo do vyčerpání předpokládaného **objemu plnění** uvedeného v čl. 2. odst. 2.1 této rámcové smlouvy.

4.2. Po dobu účinnosti této rámcové smlouvy lze od této rámcové smlouvy odstoupit pouze v souladu s ustanovením čl. 13. této rámcové smlouvy.

Článek 5.

Postup při uzavírání kupních smluv

5.1 Veřejný zadavatel písemně vyzve dodavatele k předložení návrhu na uzavření kupní smlouvy.

5.2 Veřejní zadavatelé mohou vyzývat dodavatele k předložení návrhu na uzavření kupních smluv v termínech k 31. 1., 31. 5. a 31. 8. v každém kalendářním roce po dobu účinnosti této rámcové smlouvy.

5.3 Obdrží-li dodavatel písemnou výzvu veřejného zadavatele k uzavření kupní smlouvy, je povinen do 5 pracovních dnů ode dne jejího obdržení odeslat veřejnému zadavateli návrh kupní smlouvy v listinné podobě ve dvou vyhotoveních podepsaných ze strany dodavatele.

5.4 Veřejní zadavatelé mohou výzvy k předložení návrhu na uzavření kupní smlouvy předkládat po dobu účinnosti této rámcové smlouvy. Uzavřené kupní smlouvy nesmějí obsahovat závazek žádné ze smluvních stran k plnění před uzavřením této rámcové smlouvy, ani k plnění po skončení její účinnosti.

5.5 Smluvní vztahy vznikající z uzavřených kupních smluv se řídí právní řádem České republiky, zejména ObčZ a touto rámcovou smlouvou.

Článek 6.

Technická specifikace a předpokládané celkové množství

6.1 Obchodní podmínky sjednané v této rámcové smlouvě platí pro dodání zboží specifikovaného v příloze č. 1 této rámcové smlouvy.

6.2 Dodáním předmětu plnění se rozumí úplné a řádné předání jednotlivých dodávek.

6.3 Pod pojmem „měřenka“ se pro účely této rámcové smlouvy rozumí předmět plnění, který je stejný podle specifikace předmětu plnění uvedené v příloze č. 1 této rámcové smlouvy, ale má rozměry (menší nebo větší), které jsou mimo velikostní tabulky. Měřenková výroba bude tvořit maximálně do **15 % celkového počtu předmětu plnění**.

6.4 Předpokládaný objem předmětu plnění je 4 575 kusů zboží (3 120 kusů pulovrů s dlouhými rukávy a 1 455 kusů pulovrů bez rukávů) v souladu s čl. 9 této rámcové smlouvy. Smluvní strany se výslovně dohodly, že se jedná pouze o předpokládaný objem předmětu plnění s tím, že skutečný objem předmětu plnění závisí na skutečných aktuálních potřebách jednotlivých veřejných zadavatelů.

6.5 Materiály použité na zhotovení předmětu plnění musí splňovat požadavky specifikované v příloze č. 1 této rámcové smlouvy.

6.6 Předmět plnění musí být zhotoven podle specifikace uvedené v příloze č. 1 této rámcové smlouvy.

Článek 7.

Doba, podmínky a místo dodání, nabytí vlastnického práva, záruka

7.1 Dodavatel se zavazuje dodat předmět plnění do 90 kalendářních dnů ode dne uzavření kupní smlouvy s veřejným zadavatelem.

7.2 Dodavatel je povinen dodat předmět plnění (dále jen „zboží“) v množství, kvalitě a jakosti dle kupní smlouvy a při dodržení obchodních podmínek sjednaných v této rámcové smlouvě včetně podmínek pro přepravu do místa dodání. Veřejný zadavatel je povinen dodané zboží převzít a zaplatit kupní cenu.

7.3 Dodavatel je povinen **do 21 dní** od písemné výzvy k výměně nevyhovující velikostí zboží, zabezpečit výměnu velikostního sortimentu a řešit parciální dodávky tj. skladový servis. Veřejný zadavatel je oprávněn požadovat výměnu max. do 20% pánské a do 30% dámské objednané zboží.

7.4 Centrální zadavatel si vyhrazuje právo kdykoliv po dobu účinnosti této rámcové smlouvy provést kontrolu jakosti dodaného zboží u kteréhokoliv veřejného zadavatele podle přílohy č. 1 této rámcové smlouvy. Provedením kontroly může centrální zadavatel pověřit i jinou osobu.

7.5 Centrální zadavatel je oprávněn 1 x za kalendářní rok (po dobu dodávek zboží) vybrat 1-2 dodávaných kusů z každého druhu zboží, které nechá podrobit zkouškám převážné části vlastností uvedených v zadání veřejné zakázky u akreditované zkušebny umístěné na území ČR. Zkoušku uhradí dodavatel. Budou-li vykázány u zkoušeného zboží nevyhovující výsledky jakékoli (i jen jedné) měřené veličiny, jedná se o podstatné porušení této rámcové smlouvy dle čl. 13. této rámcové smlouvy.

7.6 Na dodávky zboží bude poskytnuta dodavatelem ve smyslu § 2113 a násl. ObčZ, kupujícímu záruka za jakost zboží spočívající v tom, že zboží, jakož i jeho veškeré části i jednotlivé komponenty, bude po záruční dobu způsobilé k účelu sjednanému touto rámcovou, a jinak není-li touto rámcovou smlouvou stanoven speciální požadavek, tak alespoň obvyklému pro předmětnou komoditu a zachová si vlastnosti k účelu sjednanému touto rámcovou smlouvou a nebude mít právní vady ve smyslu § 1920 a násl. ObčZ, ve znění pozdějších předpisů. Dodavatelem bude poskytnuta záruční doba v délce 24 měsíců od převzetí plnění.

7.7 Místem plnění je pracoviště příslušného veřejného zadavatele.

7.8 Konkrétní místo dodání veřejný zadavatel uvede v kupní smlouvě.

7.9 Veřejný zadavatel nabývá vlastnické právo k předmětu plnění jeho převzetím a potvrzením dodacího listu.

7.10 Dodací list musí obsahovat tyto údaje:

- číslo dodacího listu
- název předmětu plnění
- počet kusů
- rozpis velikostí
- měsíc/rok výroby
- potvrzení o převzetí zboží pověřenou osobou kupujícího
- identifikační údaje dodavatele
- číslo kupní smlouvy

7.11 Dodavatel se zavazuje dodávat předmět plnění jednotlivě vložený do PE obalu.

Článek 8. Vady

8.1 Poruší-li dodavatel povinnosti stanovené v čl. 7. odst. 7.2 7.10 a 7.11 této rámcové smlouvy, jedná se o vady plnění. Za vady plnění se považuje i dodání jiného druhu zboží, než určuje kupní smlouva. Veřejný zadavatel je povinen reklamovat vady bezodkladně po jejich zjištění.

8.2 Zjistí-li veřejný zadavatel vady týkající se jakosti dodaného zboží již při dodání, je oprávněn odmítnout jejich převzetí a od kupní smlouvy odstoupit. To platí i při dodání jiného druhu zboží, než určuje kupní smlouva. Odstoupení od kupní smlouvy bezodkladně veřejný zadavatel písemně oznámí dodavateli.

8.3 Vady, které se týkají jakosti dodaného zboží, které veřejný zadavatel zjistí až po převzetí dodávky, je dodavatel povinen odstranit nejpozději do 30 dnů od oznámení reklamace. Dodavatel odstraní vady bezúplatně dodáním náhradního plnění v množství a jakosti dle kupní smlouvy. Obdobně postupuje dodavatel i v případě, nevyužije-li veřejný zadavatel svého práva na odstoupení od kupní smlouvy podle čl. 8 odst. 8.2 tohoto článku této rámcové smlouvy.

8.4 Ujednáním o náhradním plnění není dotčena odpovědnost dodavatele za škodu.

Článek 9. Cena zboží

9.1 Smluvní strany se ve smyslu zákona č. 526/1990 Sb., o cenách, ve znění pozdějších předpisů, dohodly na kupní ceně takto:

pulovry s dlouhými rukávy:

Jednotková nabídková cena bez DPH v Kč (za jeden kus)	DPH 21 %	Nabídková cena s DPH v Kč (za jeden kus)
855,00	179,55	1 034,55

pulovry bez rukávů:

Jednotková nabídková cena bez DPH v Kč (za jeden kus)	DPH 21 %	Nabídková cena s DPH v Kč (za jeden kus)
400,00	84,00	484,00

9.2 Dodavatel se zavazuje dodávat zboží po dobu účinnosti této rámcové smlouvy jednotlivým veřejným zadavatelům za jednotkovou cenu.

9.3 Jednotková cena je považována za cenu nejvýše přípustnou. V této ceně jsou již zahrnuty veškeré náklady spojené s výrobou a dodáním zboží zejména včetně balného, cla, nákladů na přepravu, pojištění, cenových, inflačních, měnových výkyvů a zhotovení měřenek v předpokládaném množství do 15% celkového objemu předmětu plnění apod. Tato cena může být změněna pouze na základě právních předpisů, a to při změnách daňových sazeb (DPH). Zákonná změna výše DPH není důvodem uzavření dodatku k této rámcové smlouvě dle čl. 14 odst. 14.10 této rámcové smlouvy.

Článek 10. Platební podmínky

10.1 Platba za uskutečněné dodávky zboží bude prováděna bezhotovostním platebním převodem na základě daňového dokladu (dále jen „faktura“) vystaveného dodavatelem do 14 kalendářních dnů po řádném předání a převzetí dodávky veřejným zadavatelem. Přílohou každé faktury bude zástupci obou stran podepsaný

dodací list potvrzující, že dodávka zboží byla dodána veřejnému zadavateli v požadovaném množství a kvalitě.

10.2 Faktury musí obsahovat číslo kupní smlouvy a číslo jednacích této rámcové smlouvy, ke které se dodávka vztahuje, všechny údaje uvedené v § 28 a násl. zákona č. 235/2004 Sb., o dani z přidané hodnoty, ve znění pozdějších předpisů a podle § 435 ObčZ.

10.3 Faktury jsou splatné do 30 kalendářních dnů ode dne jejich prokazatelného doručení příslušnému veřejnému zadavateli na adresu uvedenou v konkrétní kupní smlouvě.

10.4 Faktura je považována za proplacenou okamžikem odepsání příslušné finanční částky z účtu veřejného zadavatele ve prospěch účtu dodavatele.

10.5 Faktury předložené v prosinci musí být doručeny veřejnému zadavateli nejpozději do 7. dne tohoto měsíce. Při doručení po tomto termínu nelze fakturu proplatit v daném roce a splatnost bude stanovena na 90 kalendářních dnů. Prodávající bere na vědomí, že kupující vzhledem k ročnímu rozpočtovému cyklu organizační složky státu při podstatnějším prodlení s dodávkou zboží (čl. 7. odst. 7.1 této rámcové smlouvy) či doručení faktury, nemůže do uvolnění rozpočtových prostředků v následujícím roce uhradit kupní cenu. V tomto případě se kupující nedostává do prodlení a není povinen hradit smluvní ani zákonný úrok z prodlení ani strpět jiné právní dopady této skutečnosti. Prodávající bere na vědomí, že ze strany kupujícího nelze proplatit faktury v období od druhé poloviny prosince do konce první poloviny března.

10.6 Veřejný zadavatel je oprávněn před uplynutím lhůty splatnosti faktury vrátit dodavateli bez zaplacení fakturu, která neobsahuje náležitosti stanovené touto rámcovou smlouvou nebo obecně závaznými právními předpisy, není doložena kopie potvrzeného dodacího listu, obsahuje jiné cenové údaje nebo jiný druh plnění než dohodnutý v kupní smlouvě nebo budou-li tyto údaje uvedeny chybně, a to s uvedením důvodu vrácení. Dodavatel je povinen v případě vrácení faktury fakturu opravit nebo vyhotovit fakturu novou. Důvodným vrácením faktury přestává běžet původní lhůta splatnosti. Nová lhůta v původní délce splatnosti běží znovu ode dne doručení opravené nebo nově vystavené faktury veřejnému zadavateli.

10.7 Platby budou realizovány v Kč na základě předložené faktury.

10.8 Zálohové platby veřejný zadavatel neposkytuje.

Článek 11. Sankce

11.1 Dodavatel je oprávněn požadovat na veřejném zadavateli úrok z prodlení za nedodržení termínu splatnosti faktury ve výši 0,05 % z oprávněně fakturované a veřejným zadavatelem v termínu splatnosti neuhrazené částky včetně DPH za každý i započatý den prodlení. Výše sankce není omezena.

11.2 Veřejný zadavatel je oprávněn požadovat na dodavateli smluvní pokutu za nedodržení termínu dodání zboží dle kupní smlouvy, a to ve výši 0,2 % z celkové ceny dodávky podle jednotlivé kupní smlouvy včetně DPH za každý i započatý den prodlení. Výše sankce není omezena.

11.3 Veřejný zadavatel je oprávněn požadovat na dodavateli smluvní pokutu za nedodržení doby pro odstranění zjištěných vad na základě reklamace a za nedodržení termínu dle čl. 7 odst. 7.3 této rámcové smlouvy, a to ve výši 100,00 Kč (slovy: stokorunčeských), a to za každý i započatý den prodlení. Výše sankce není omezena.

11.4 Úrok z prodlení a smluvní pokuta jsou splatné do 30 kalendářních dnů od data, kdy byla povinné straně doručena písemná výzva k jejich zaplacení oprávněnou stranou, a to na účet oprávněné strany uvedený v písemné výzvě. Ustanovením o smluvní pokutě není dotčeno právo oprávněné strany na náhradu škody.

11.5 Centrální zadavatel je oprávněn požadovat na dodavateli smluvní pokutu ve výši 10 000,00 Kč (slovy: desetitisíc korun českých) v případě, že dodavatel opakovaně, minimálně ve třech případech, nezávisle na konkrétním veřejném zadavateli a časové posloupnosti odmítne na podkladě písemné výzvy veřejného zadavatele uzavřít kupní smlouvu ve lhůtě podle této rámcové smlouvy. Tato sankce je stanovena jednotlivě za každý takový případ. Porušení této povinnosti dále zakládá právo centrálního zadavatele odstoupit od této rámcové smlouvy s dodavatelem dle čl. 13. této rámcové smlouvy.

11.6 Tato sankce je stanovena jednotlivě za každý takový případ. Porušení této povinnosti dále zakládá právo centrálního zadavatele odstoupit od této rámcové smlouvy s dodavatelem dle čl. 13. této rámcové smlouvy.

11.7 Smluvní pokuty sjednané touto rámcovou smlouvou zaplatí povinná strana nezávisle na zavinění.

11.8 Smluvní pokuty je veřejný zadavatel oprávněn započíst proti pohledávce dodavatele.

11.9 Všechny výše uvedené smluvní pokuty považují smluvní strany za přiměřené povaze a významu závazku, který zajišťují.

Článek 12.

Komunikace smluvních stran

12.1 Veškeré úkony mezi veřejnými zadavateli, centrálním zadavatelem a dodavatelem se uskutečňují písemně v listinné nebo elektronické podobě.

12.2 Písemnosti lze doručit osobně, prostřednictvím osoby, která provádí přepravu zásilek (kurýrní služba), prostřednictvím držitele poštovní licence podle zvláštního právního předpisu, elektronickými prostředky prostřednictvím datové schránky, nebo jiným způsobem.

12.3 Adresa či kontakty uvedené v kupních smlouvách i v této rámcové smlouvě mohou být měněny jednostranným písemným oznámením doručeným příslušnou smluvní stranou druhé smluvní straně s tím, že takováto změna se stane účinnou okamžikem doručení tohoto oznámení druhé smluvní straně.

Článek 13

Odstoupení od rámcové smlouvy

13.1 Centrální zadavatel je oprávněn od této rámcové smlouvy odstoupit při podstatném porušení této rámcové smlouvy dodavatelem.

13.2 „Podstatným porušením této rámcové smlouvy ze strany dodavatele je **zejména:**“

- a) pokud dodavatel opakovaně, minimálně v osmi případech, nezávisle na konkrétním veřejném zadavateli a časové posloupnosti odmítne uzavřít kupní smlouvu ve lhůtě podle této rámcové smlouvy nebo odmítne výměnu velikostního sortimentu dle čl. 7 odst. 7.3 této rámcové smlouvy,
- b) nedodání náhradního zboží do uplynutí dodací lhůty (čl. 8 odst. 8. 3. této rámcové smlouvy) po vrácení vadného zboží,
- c) nedodržení smluvních podmínek garantujících vlastnosti a kvalitu zboží dle specifikace v této rámcové smlouvě,
- d) budou-li vykázány u zkoušeného zboží nevyhovující výsledky jakékoli (i jen jedné) měřené veličiny,
- e) pokud s dodavatelem odstoupil od kupní smlouvy některý z veřejných zadavatelů nebo více veřejných zadavatelů, minimálně však ve třech případech,
- f) pokud dodavatel nedodá zboží ani po uplynutí 30 dnů po řádném termínu dodání,
- g) jestliže bylo na majetek dodavatele vyhlášeno insolvenční řízení, nebo hrozí-li mu úpadek, exekuce apod. způsobilé ovlivnit plnění z této rámcové smlouvy.

13.3 Úmysl odstoupit od této rámcové smlouvy oznámí odstupující druhé straně do 10 ti dnů ode dne, kdy se o takovém porušení dozví.

13.4 Účinky každého odstoupení od smlouvy nastávají okamžikem doručení písemného projevu vůle odstoupit od této smlouvy druhé smluvní straně. Odstoupení od smlouvy se nedotýká zejména nároku na náhradu škody, smluvní pokuty a povinnosti mlčenlivosti.

Článek 14 Závěrečná ustanovení

14.1 Tato rámcová smlouva se řídí právním řádem České republiky.

14.2 V případě uzavření této rámcové smlouvy v dvojjazyčném znění je rozhodné znění v českém jazyce. Veškerá komunikace smluvních stran bude probíhat v českém jazyce.

14.3 Ve smluvně výslovně neupravených otázkách se tento závazkový vztah řídí ustanoveními ObčZ.

14.4 Souhrn oznámení o zadání veřejných zakázek na základě této rámcové smlouvy bude v souladu s ustanovením § 146 zákona uveřejňován centrálním zadavatelem ve Věstníku veřejných zakázek. Rovněž tato rámcová smlouva bude dle § 147a zákona, zveřejněna centrálním zadavatelem na profilu zadavatele.

14.5 Veškeré spory mezi smluvními stranami vzniklé z této rámcové smlouvy, kupních smluv nebo v souvislosti s nimi, budou řešeny pokud možno nejprve smírně. Nebude-li smírného řešení dosaženo, budou spory řešeny v soudním řízení.

14.6 Dodavatel bez jakýchkoliv výhrad

a) souhlasí se zveřejněním svých identifikačních údajů a dalších údajů uvedených v této rámcové smlouvě, včetně ceny za předmět plnění,

b) výslovně uvádí, že všechny informace, které poskytne centrálnímu zadavateli nebo veřejnému zadavateli v souvislosti s touto rámcovou smlouvou nebo příslušnými kupními smlouvami, nejsou informace důvěrné ve smyslu ObčZ,

c) výslovně uvádí, že všechny informace, které poskytne centrálnímu zadavateli nebo veřejnému zadavateli v souvislosti s touto rámcovou smlouvou nebo příslušnými kupními smlouvami, nejsou obchodním tajemstvím ve smyslu ObčZ.

14.7 Centrální zadavatel a veřejní zadavatelé nenesou odpovědnost za jakoukoliv škodu vzniklou v souvislosti s uveřejněním či použitím informací, které byly poskytnuty dodavatelem v souvislosti s touto rámcovou smlouvou nebo příslušnými kupními smlouvami.

14.8 Dodavatel prohlašuje, že plněním závazků dle příslušných kupních smluv nezasahuje do práv duševního vlastnictví třetích osob.

14.9 Tato rámcová smlouva je vyhotovena v 3 stejnopisech o 9 stranách, z nichž každý bude považován za prvopis. Dodavatel obdrží 1 stejnopis této rámcové smlouvy, centrální zadavatel obdrží 2 stejnopisy této rámcové smlouvy.

14.10 Tato rámcová smlouva může být doplňována nebo měněna pouze v těch částech, které nemají vliv na podmínky zadávacího řízení a to formou postupně číslovaných dodatků. Podstatná změna této rámcové smlouvy není přípustná. Za podstatnou změnu této rámcové smlouvy jsou považovány změny dle § 82 odst. 7 zákona.



14.11 Smluvní strany prohlašují, že předem souhlasí, v souladu se zněním zákona č. 106/1999 Sb., o svobodném přístupu k informacím, s možným zpřístupněním, či zveřejněním celé této rámcové smlouvy v jejím plném znění, jakož i všech úkonů a okolností s touto rámcovou smlouvou souvisejících, ke kterému může kdykoliv v budoucnu dojít.

14.12 Na důkaz toho, že smluvní strany s obsahem této rámcové smlouvy souhlasí, rozumí ji a zavazují se k jejímu plnění, připojují své podpisy a prohlašují, že tato rámcová smlouva byla uzavřena podle jejich svobodné a vážné vůle prosté tísně.

14.13 Nedílnou součástí této rámcové smlouvy jsou přílohy č. 1 a 2.

Příloha č. 1 - Podrobná specifikace zboží – 13 stran

Příloha č. 2 - Seznam veřejných zadavatelů – 6 stran

<p>Zástupce centrálního zadavatele V Praze, dne: 22. září 2016</p>  <p>Ing. Tomáš Vlašánek vedoucí oddělení veřejných zakázek GR HZS ČR</p>	<p>Dodavatel V Bystřici pod Hostýnem, dne: 22. září. 2016</p>  <p>Josef Janečka Předseda představenstva VÍTEX CZ a.s</p>
--	--

Ministerstvo vnitra
generální ředitelství
Hasičského záchranného sboru ČR
148 01 Praha 414, Kloknerova 26
- 37 -

Podrobná specifikace předmětu smlouvy **Pulovr s dlouhými rukávy**

Popis a určení výrobku:

Pulovr s dlouhými rukávy je určen k celodennímu nošení pro příslušníky a příslušnice Hasičského záchranného sboru České republiky zejména v podzimním a zimním období.

Pletený pulovr s dlouhými rukávy v provedení pánském i dámském s výstřihem do „O“, má látkové zesílení na ramenech i rukávech. Na levé straně předního dílu je našita kapsa se stuhovým uzávěrem, který je určen pro umístění identifikačního čísla v textilním provedení nebo na jmenovku v textilním provedení. Na pravé straně předního dílu je našitý stuhový uzávěr určený pro umístění hodnotního označení.

Technické požadavky:

a) *Technický popis:*

Konfekční zpracování bude odpovídat ČSN 80 5004.

PŘEDNÍ DÍL:

Přední díl je s výstřihem do „O“. Základní úplet je prováděn na plochem pletacím stroji v dělení 10 perlový chyt s patentem ve spodním kraji 1:1. Výška patentu spodního kraje je 65 mm (ve dvou vrstvách) a je spojen k dílům metodou řetízování. Šíře patentu v průkrčníku 1:1 je 25 mm (ve dvou vrstvách), patent je spojen k dílům metodou řetízování.

Na stuhovém uzávěru o rozměrech 125 x 25 mm používaném na identifikační číslo v textilním provedení nebo na jmenovku v textilním provedení, je na části s háčky našitý pruh látky totožný s materiálem látkového zesílení (vzory uvedené ve Vyhlášce č.407/2015 Sb.). Část stuhového uzávěru se smyčkami se našívá na kapsu. Horní hrana látkového zesílení s kapsou je umístěna na levé náprsní straně pulovru, 20 cm pod levým ramenním švem. Svislá osa kapsy je v prodloužení okraje látkového zesílení na levém rameni. Rozměry kapsy s látkovým podkladem jsou uvedeny na obrázku v příloze. Tvar a rozměry látkového zesílení na ramenou a rukávech lze odvodit při prohlídce vzoru pulovru s dlouhými rukávy u zadavatele.

Stuhový uzávěr použitý na hodnotní označení má rozměry 70 x 38 mm. Část se smyčkami je našita na pravou stranu přední části pulovru tak, aby osa hodnotního nebo funkčního označení byla shodná s levým okrajem ramenního látkového zesílení na pravé straně. Na části s háčky je samolepící vrstva.

ZADNÍ DÍL:

Základní úplet je prováděn na plochem pletacím stroji v dělení 10 perlový chyt s patentem ve spodním kraji 1:1. Výška spodního kraje patentu je 65 mm (ve dvou vrstvách) a je spojen k dílům metodou řetízování. V zadní části průkrčníku je pružný lem v dělení 1:1 (ve dvou vrstvách) a je spojen metodou řetízování. V ramenní části je umístěno látkové zesílení ve stejném rozměru a tvaru jako na předním díle. Náramenice a boční švy jsou spojeny metodou řetízování.

RUKÁVY:

Pletení je prováděno na plochém pletacím stroji v dělení 10 perlový chyt. Rukávová manžeta je tvořena pružným patentem o dělení 1:1 vysokým 65 mm (ve dvou vrstvách) a je spojena k dílům metodou řetízování.

Počet stehů při zpracování je přibližně 46 na 100 mm. Švy jsou rovné a pružné natolik, aby se při normálním roztažení netrhaly. Konce švů jsou zajištěny proti páráni zatažením nití do švů.

Velký státní znak České republiky se umísťuje na levém rukávu tak, aby horní okraj tohoto znaku byl umístěn 90 mm pod rukávovým švem. Rukávový znak HZS ČR se umísťuje na pravém rukávu tak, aby horní okraj tohoto znaku byl umístěn 90 mm pod rukávovým švem. Domovenka se umísťuje také na pravém rukávu tak, aby horní okraj domovenky byl umístěn ve vzdálenosti 20 mm pod rukávovým švem.

Do levého bočního švu je všita etiketa s údaji o výrobcí, symboly pro ošetřování výrobku, materiálovým složením a rokem výroby. Do zadního průkrčníku je vložena etiketa s údaji o velikosti. Symboly pro ošetřování odpovídají ČSN EN ISO 3758.

Doplňující rozměry jsou vztaženy k nákresu č. 2 pro velikost 52/2

Hodnota: E = ½ šíře dolního kraje, pro velikost 52/2 je 380 mm ± 6 mm,

F = délka průramku u ramene, pro velikost 52/2 je 270 mm ± 6 mm,

G = šíře průkrčníku, pro velikost 52/2 je 200 mm ± 5 mm,

H = ½ šíře manžety rukávu 9 mm ± 3 mm,

Uvedené doplňující rozměry je nezbytné upravit úměrně velikostem tabulkovým.

b) Použité materiály:

Příze: česaná 30 % vlna / 70 % acryl , jemnost příze 28/2 Nm

Barva: tmavomodrá - námořnická modř Navy Blue, barevný odstín tmavomodré je upřesněn podle předloženého fyzického vzorku (etalonu), který si každý uchazeč vyzvedne na GŘ HZS ČR.

Tkanina na látkové zesílení: 65 % polyester, 35 % bavlna v tmavomodré barvě shodná se základním úpletem, vazba kepr 2/1 nebo atlas.

Nitě:

100% Polyester v barvě základního materiál

Suché zipy – část s háčky i se smyčkami:

rozměry 70 x 38 mm (hodnostní označení) a 125 x 25 mm (osobní evidenční číslo) v barvě černé, na celé součástce je požadován klasický suchý zip (velcro páska).

c) Hygienická nezávadnost

Celý výrobek splňuje požadavky Vyhlášky Ministerstva zdravotnictví č. 84/2001 Sb., v platném znění.

d) Značení a balení výrobků

Výrobek je označen etiketou s údaji o výrobcí, velikosti, symboly pro ošetřování výrobku a materiálovým složením a je zabalen v PE sáčku s označením dané velikosti.

e) Skladování výrobků a návod na údržbu

Výrobky je nutné skladovat v suchém a temném prostředí při maximální teplotě do 30° C.

Výrobek ošetřovat dle symbolů označených na etiketě, která je všitá, do levého bočního švu.

f) Záruka na výrobky

Záruční doba je 2 roky ode dne výdeje zboží konečnému uživateli.

Skladovatelnost 5 let v originálním balení se zachováním všech mechanicko-fyzikálních vlastností výrobků. Fyzikální a mechanické vlastnosti budou při správném zacházení s výrobkem zachovány po celou dobu životnosti.

Ošetřovací symboly:



Požadované fyzikálně mechanické vlastnosti materiálů u pulovru s dlouhými rukávy

P.č.	Měřená veličina	Jednotka	Požadavek	Zkušební metoda
Materiál a parametry základního materiálu - pletenina				
1.	Plošná hmotnost základního materiálu	g/m ²	520 ± 6 %	ČSN 12 127
2.	Jemnost příze	Nm	28/2	
3.	Materiálové složení pleteniny 30 % vlna, 70 % akryl	%	± 4 %	Nařízení rady EU č. 1007/2011
4.	Stálobarevnost při otěru za sucha	Stupeň šedé stupnice	3-4	ČSN EN ISO 105-X12
5.	Stálobarevnost při otěru za mokra	Stupeň šedé stupnice	3-4	ČSN EN ISO 105-C06
6.	Stálobarevnost při mechanickém praní 30 °C	Stupeň šedé stupnice	4	

7.	Stálobarevnost v potu kyselém	Stupeň šedé stupnice	4	ČSN EN ISO 105-E04
8.	Stálobarevnost v potu alkalickém	Stupeň šedé stupnice	4	
9.	Změna rozměrů pulovru po 5 x praní při 30 °C	%	±5 %	ČSN 6330
10.	Žmolkovitost při 7 000 otáčkách na přístroji Martindale		4-5	ČSN EN ISO 12945-2
Parametry hygienických vlastností pleteniny				
11.	Obsah volného formaldehydu	mg.kg ⁻¹	max. 75	ČSN EN ISO 14184-1
12.	pH vodného výluhu	-	4,5 - 7,5	ČSN EN ISO 3071
Materiál a parametry kapsy a látkového zesílení				
13.	Materiálové složení 65 % polyester, 35 % bavlna	%	± 4 %	Nařízení rady EU č. 1007/2011
14.	Plošná hmotnost materiálu	g/m ²	200 ± 4 %	ČSN 12 127
15.	Dostava: osnova / útek (orientačně)	cm . -1	32,0 / 19,0	
16.	Maximální rozměrová změna: osnova / útek	%	-2 / -2	ČSN EN ISO 5077
17.	Minimální pevnost: osnova / útek	N	800/600	ČSN EN ISO 13934-1
18.	Stálobarevnost na světle	Stupeň šedé stupnice	4 - 5	ČSN EN ISO 105-B02
19.	Stálobarevnost v chemickém čištění	Stupeň šedé stupnice	min. 4	ČSN EN ISO 105-D01
20.	Otěr: za sucha / za vlhka	Stupeň šedé stupnice	min. 4	ČSN EN ISO 105-X12
21.	Otěr při mechanickém praní 30 °C	Stupeň šedé stupnice	min. 4	ČSN EN ISO 105-C06

1. ROZMĚROVÉ PARAMETRY PULOVRU S DLOUHÝMI RUKÁVY

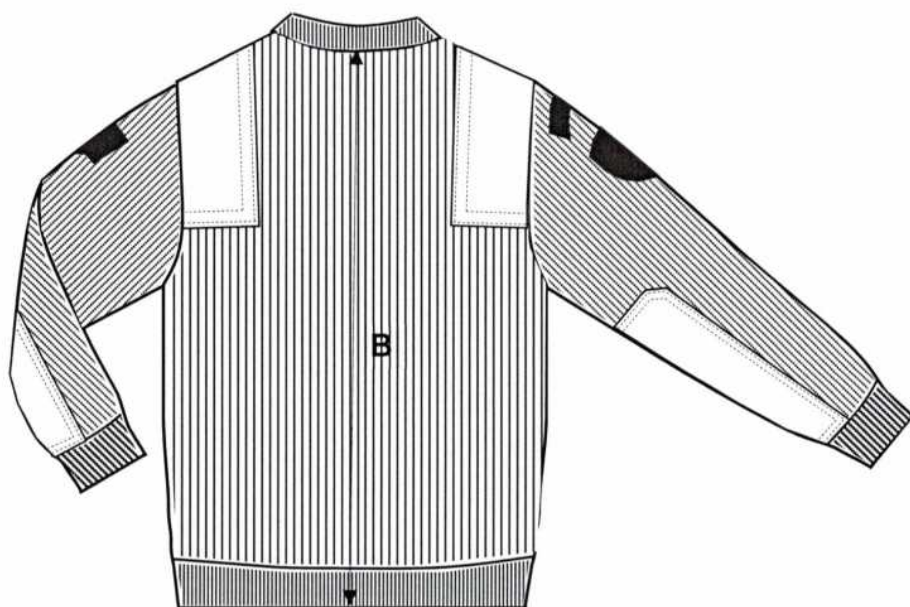
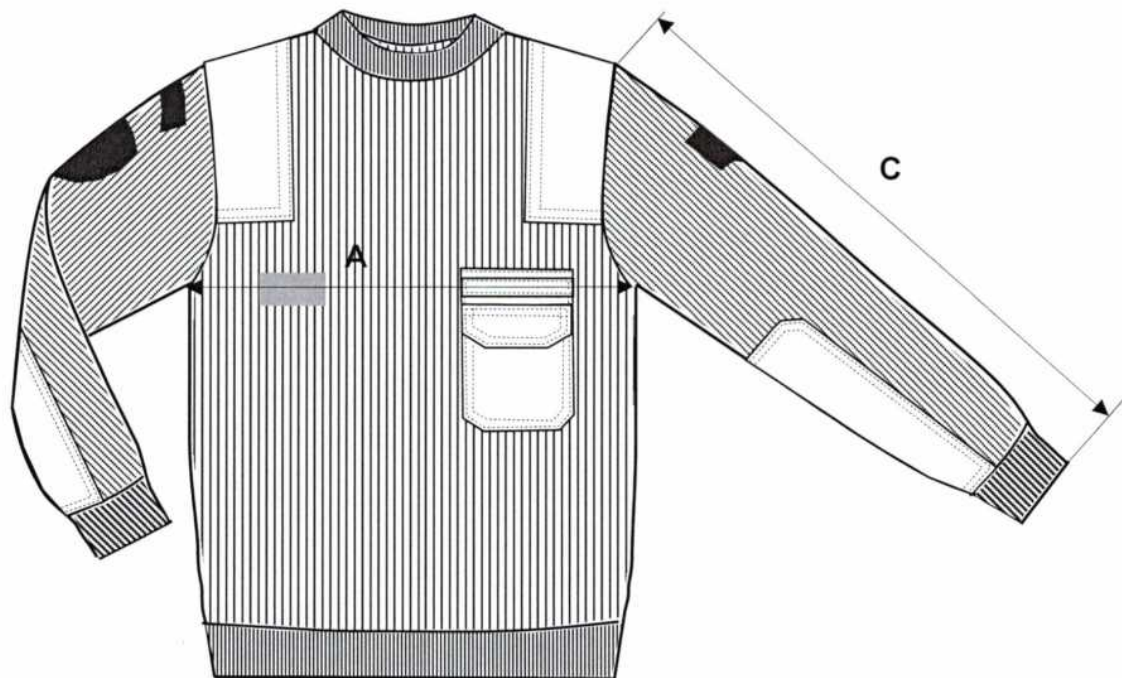

Upřesnění rozměrů kapsy na pulovru s dlouhými rukávy:

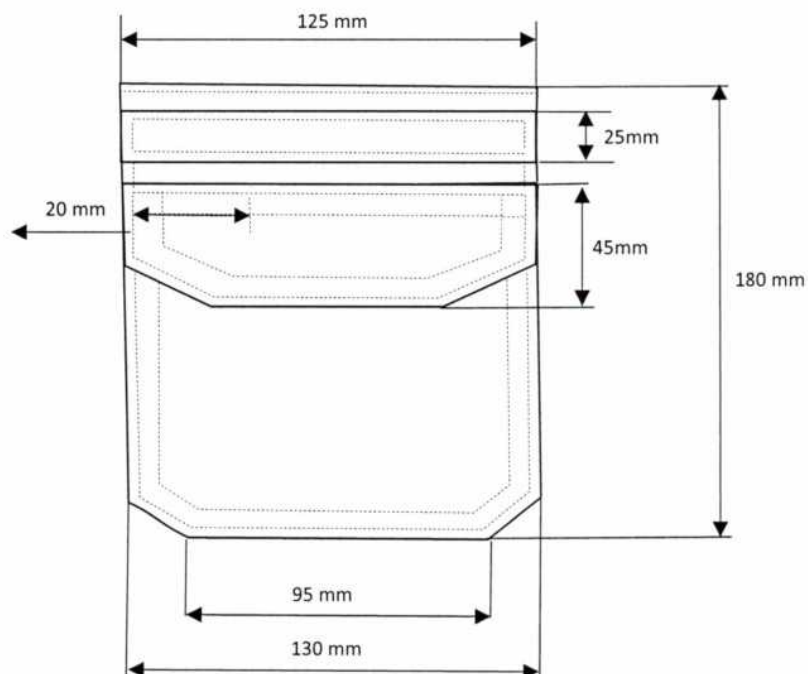

PÁNSKÝ PULOVŘ S DLOUHÝMI RUKÁVY

Označení velikosti		40	42	44	46	48	50	52	54	56	58	60	62	64
		XS	S		M		L		XL		XXL		XXXL	
A	½ obvodu hrudi	46	48	50	52	54	56	58	60	62	64	66	68	70
B	Délka pulovru pro výšku postavy 176 cm Výšková skupina 2	62	64	64	67	67	69	69	69	71	71	71	72	72
B	Délka pulovru pro výšku postavy 188 cm Výšková skupina 4	66	68	68	71	71	73	73	73	75	75	75	76	76
B	Délka pulovru pro výšku postavy 194 cm Výšková skupina 6	70	72	72	75	75	77	77	77	79	79	79	80	80
D	Šíře ramene	12	13	13	14	14	15	15	16	16	17	17	18	18
C	Délka rukávu	60	62	62	64	64	65	65	65	66	66	66	67	67

DÁMSKÝ PULOVŘ S DLOUHÝMI RUKÁVY

Označení velikosti		32	34	36	38	40	42	44	46	48	50	52	54	56	58	60
		XS	S	M	L	L	XL	XXL	3XL	4XL						
A	½ obvodu hrudi	35	37	39	41	43	45	47	49	51	53	55	57	59	61	63
B	Délka pulovru pro výšku postavy 168 cm. Výšková skupina 2	58	60	61	61	62	62	63	63	63	65	65	65	65	66	66
	Délka pulovru pro výšku postavy 174 cm. Výšková skupina 4	62	64	65	65	66	66	67	67	67	69	69	69	69	70	70
D	Šíře ramene	9	10	11	12	12	13	13	14	14	15	15	16	16	16	16
C	Délka rukávu	54	56	57	57	58	58	58	59	59	59	60	60	60	61	61

2. Doplnující rozměry pulovru s dlouhými rukávy:

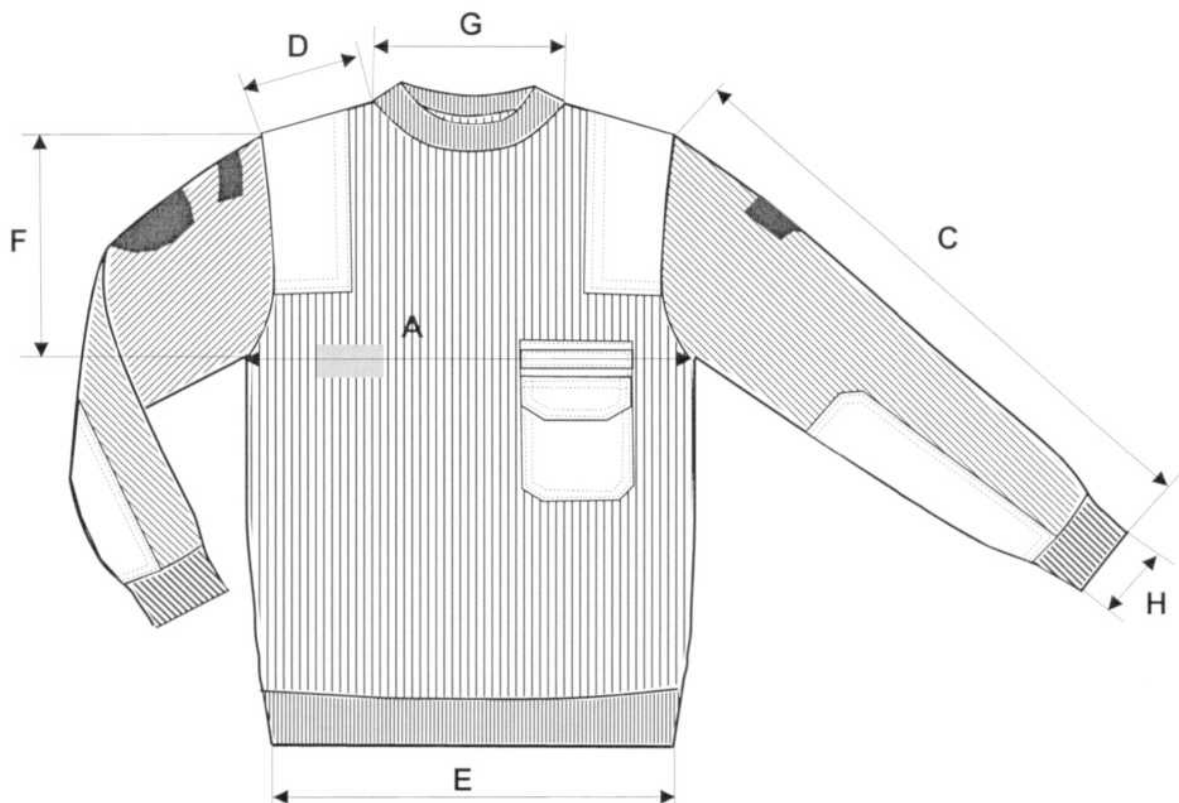

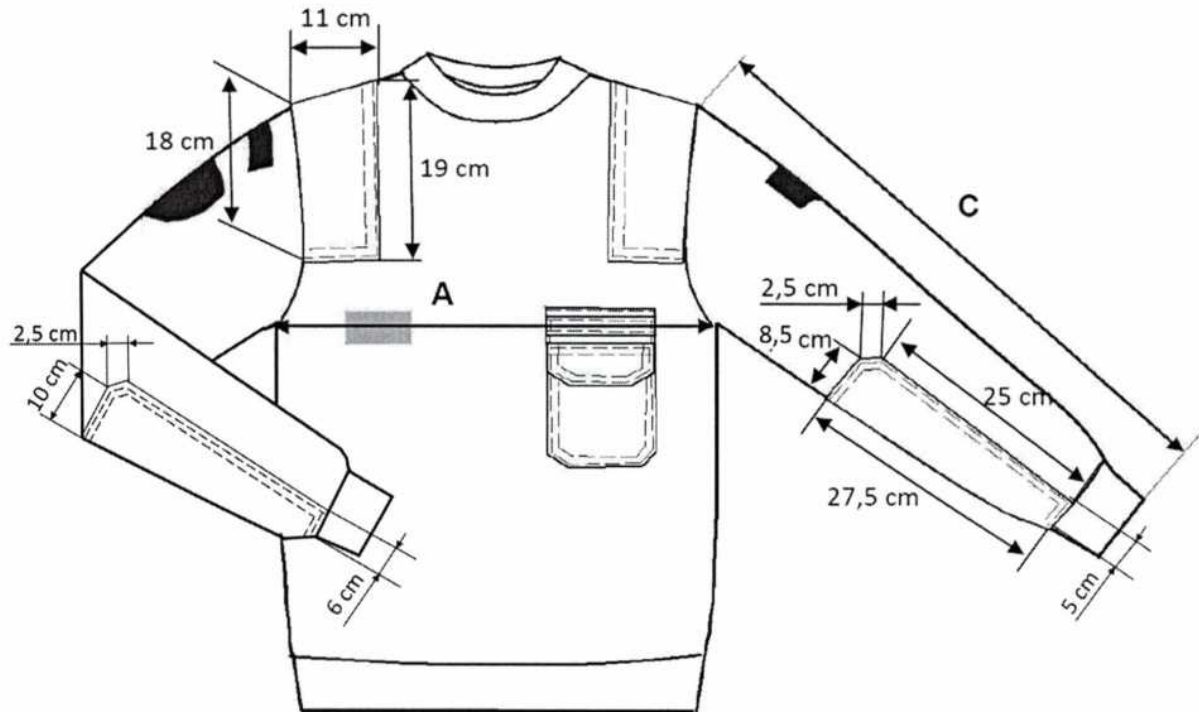

Tvar a rozměry látkového zesílení:

a) Látkové zesílení na ramenou (hrudníku) je u předního dílu a zadního dílu totožné (viz. obr.).

b) Délka látkové zesílení na rukávech je stejná pro přední i zadní díl 27,5 cm. Rozměry látkového zesílení na předním díle rukávu má šíři u manžety 5 cm a směrem k lokti je šíře 8,5 cm. Na zadním díle rukávu je u manžety šíře 6 cm a směrem k lokti je šíře 10 cm. Rohy předních i zadních dílů rukávového zesílení jsou u lokte zkosené (2,5 cm). Rozměry jsou zaznamenány na obrázku.

Technický popis pulovr bez rukávů

Popis a určení výrobku

Pulovr bez rukávů je určen k celodennímu nošení pro příslušníky Hasičského záchranného sboru České republiky. Pletený pulovr bez rukávů je v provedení pánském i dámském s výstřihem do „V“.

Technické požadavky

a) *Technický popis:*

PŘEDNÍ DÍL:

Přední díl je hladký s výstřihem do „V“. Základní úplet je prováděn na plochém pletacím stroji v dělení 12, oboulící úplet 1:1 s patentem v spodním kraji 2:2. Výška patentu je 80 mm. Patent v průkrčníku je pletený v dělení 2:2 (ve dvou vrstvách), vysoký 30 mm a spojen s díly metodou řetízkování. Náramenice a boční švy jsou spojeny metodou řetízkování.

ZADNÍ DÍL:

Zadní díl je hladký, základní úplet je prováděn na plochém pletacím stroji v dělení 12. Oboulící úplet 1:1 s patentem ve spodním kraji 2:2. Výška patentu je 80 mm. Patent v průkrčníku je v dělení 2:2 (ve dvou vrstvách), vysoký 30 mm a spojen s díly metodou řetízkování. Náramenice a boční švy jsou spojeny metodou řetízkování.

LEMY:

Lemy průramků a průkrčníku jsou pleteny v dělení 2:2 (ve dvou vrstvách) – žebrový úplet. Výška patentu průramků a průkrčníků je 30 mm. Lemy jsou spojeny s díly metodou řetízkování.

Do levého bočního švu je všita etiketa s údaji o výrobcí, symboly pro ošetřování výrobku, materiálovým složením a rokem výroby. Do zadního průkrčníku je všita etiketa s údaji o velikosti včetně výškové skupiny.

Doplňující rozměry jsou vztaženy k nákresu č. 2

Hodnota: E = ½ šíře dolního kraje, pro velikost 52/2 je 380 mm ± 6 mm,

F = délka průramku, pro velikost 52/2 je 240 mm ± 5 mm,

G = šíře zadního průkrčníku, pro velikost 52/2 je 200 mm ± 5 mm,

Uvedené doplňující rozměry je nezbytné upravit úměrně velikostem tabulkovým.

b) Použité materiály při výrobě:

Příze: česaná 30 % vlna / 70 % acryl, jemnost příze 32/2 Nm, jednoduchá,

Barva:

tmavomodrá - námořnická modř Navy Blue, barevný odstín tmavomodré je upřesněn dle předloženého fyzického vzorku (etalonu), který si každý uchazeč vyzvedne na GŘ HZS ČR.

Nitě: 100 % polyester v barvě základního materiálu

c) Hygienická nezávadnost

Celý výrobek splňuje požadavky Vyhlášky Ministerstva zdravotnictví č. 84/2001 Sb., v platném znění.

d) Značení a balení výrobků:

Výrobek je označen etiketou s údaji o výrobcí, velikosti, symboly pro ošetřování výrobku a materiálovým složením a je zabalen v PE sáčku s označením dané velikosti.

e) Skladování výrobků a návod na údržbu

Výrobky požadujeme skladovat v suchém a temném prostředí při maximální teplotě do 30° C.

Výrobek je nutné ošetřovat pouze podle symbolů označených na etiketě, která je všitá, do levého bočního švu.

f) Záruka na výrobky

Záruční doba je 2 roky ode dne předání zboží konečnému uživateli. Skladovatelnost 5 let v originálním balení se zachováním všech mechanicko-fyzikálních vlastností výrobků. Fyzikální a mechanické vlastnosti budou při správném zacházení s výrobkem zachovány po celou dobu životnosti.

Požadované fyzikálně mechanické vlastnosti materiálů u pulovru bez rukávů

P.č.	Měřená veličina	Jednotka	Požadavek	Zkušební metoda
Materiál a parametry základního materiálu				
1.	Plošná hmotnost základního materiálu	g/m ²	380 ± 5 %	ČSN 80 0845
2.	Tloušťka přize	Nm	32/2	
3.	Materiálové složení pleteniny 30 % vlna, 70 % akryl	%	± 4 %	Nařízení rady EU č. 1007/2011
4.	Žmolkovitost při 7000 otáčkách na přístroji Martindale		4 - 5	ČSN EN ISO 12945-2
5.	Stálobarevnost při otěru za sucha	Stupeň šedé stupnice	4	ČSN EN ISO 105-C06
6.	Stálobarevnost při otěru za mokra	Stupeň šedé stupnice	4	
7.	Stálobarevnost při mechanickém praní 30 °C	Stupeň šedé stupnice	4	ČSN EN ISO 105-C06
8.	Stálobarevnost v potu kyselém	Stupeň šedé stupnice	4	ČSN EN ISO 105-E04
9.	Stálobarevnost v potu alkalickém	Stupeň šedé stupnice	4	

10.	Změna rozměrů pulovru po 5 x praní při 30 °C	%	± 5 %	ČSN 80 0866
Parametry hygienických vlastností pleteniny				
11.	Obsah volného formaldehydu	mg.kg ⁻¹	max. 30,0	ČSN EN ISO 14184-1
12.	pH vodného výluhu	-	4,0 – 7,5	ČSN EN ISO 3071
13.	Obsah extrahovatelných těžkých kovů	mg.kg ⁻¹		ČSN EN ISO 105-E04

Ošetrovací symboly: (dle ČSN EN ISO 3758)



VELIKOSTNÍ TABULKA PÁNSKÝ PULOVŘ BEZ RUKÁVŮ

Označení velikosti		40	42	44	46	48	50	52	54	56	58	60	62	64
		XS	S		M		L		XL		XXL		XXXL	
A	½ obvodu hrudi	46	48	50	52	54	56	58	60	62	64	66	68	70
B	Délka pulovru pro výšku postavy 176 cm. Výšková skupina 2	62	64	64	67	67	69	69	69	71	71	71	72	72
B	Délka pulovru pro výšku postavy 188 cm. Výšková skupina 4	66	68	68	71	71	73	73	73	75	75	75	76	76
B	Délka pulovru pro výšku postavy 194 cm. Výšková skupina 6	70	72	72	75	75	77	77	77	79	79	79	80	80
C	Šíře ramene	10	10	10	11	11	12	12	13	13	14	14	14	14
D	Hloubka průkrčníku	20	20	20	20	20	20	20	20	20	21	21	21	21

DÁMSKÝ PULOVŘ BEZ RUKÁVŮ

Označení velikosti		32	34	36	38	40	42	44	46	48	50	52	54	56
		XS	S		M		L		XL		XXL		3XL	
A	½ obvodu hrudi	35	37	39	41	43	45	47	49	51	53	55	57	59
B	Délka pulovru pro výšku postavy 168 cm. Výšková skupina 2	58	60	61	61	62	62	63	63	63	65	65	65	65
B	Délka pulovru pro výšku postavy 174 cm. Výšková skupina 4	62	64	65	65	66	66	67	67	67	69	69	69	69
C	Šíře ramene	6	7	7	7	7	8	8	9	9	10	10	11	11
D	Hloubka průkrčníku	18	18	18	18	18	18	18	18	18	19	19	19	19

Celková délka pulovru bez rukávů je měřena i s lemem (límcem)

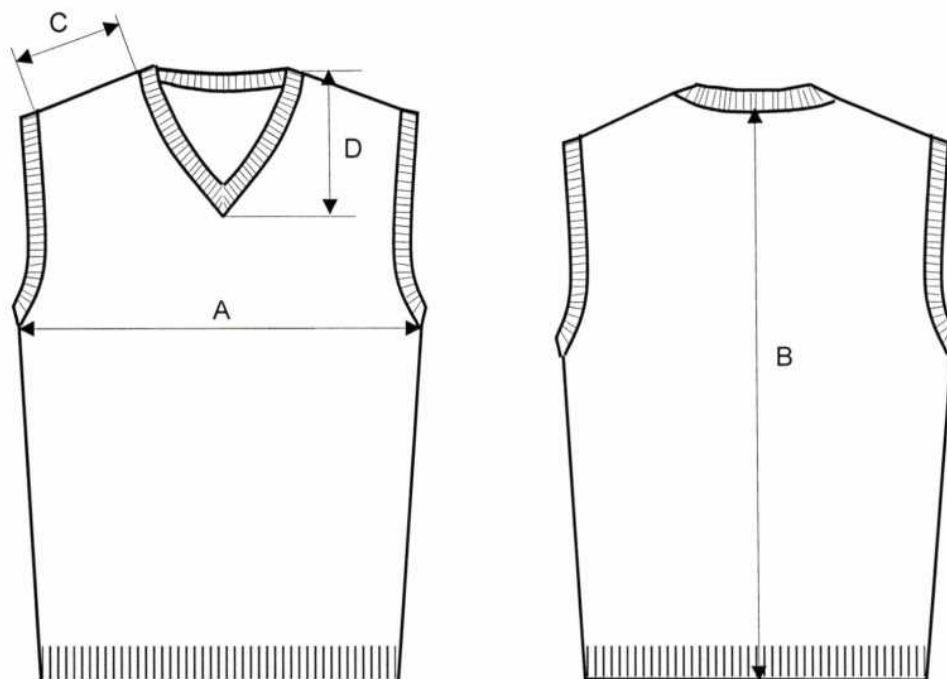

Velikostní tabulky jsou vztaženy k nákresu č. 1

1. ROZMĚROVÉ PARAMETRY PULOVŘU BEZ RUKÁVŮ

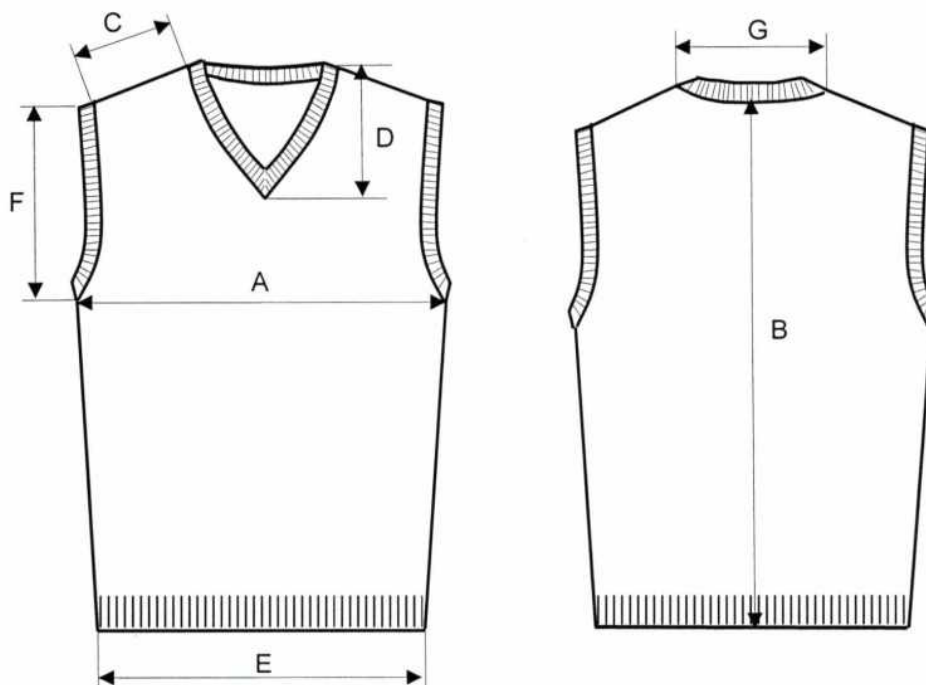

2. ROZMĚROVÉ PARAMETRY PULOVRU BEZ RUKÁVŮ







<p>Zástupce centrálního zadavatele V Praze, dne: 29. září 2016</p>  <p>Ing. Tomáš Vlasánek vedoucí oddělení veřejných zakázek GŘ HZS ČR</p>	<p>Dodavatel V Praze, dne: 22. září 2016</p>  <p>Josef Janečka Předseda představenstva VÍTEX CZ a.s</p>
--	---







Ministerstvo vnitra
generální ředitelství
Hasičského záchranného sboru ČR
148 01 Praha 414, Kloknerova 28
- 37 -

SEZNAM VEŘEJNÝCH ZADAVATELŮ

ZADAVATEL	Česká republika - Ministerstvo vnitra	
	Sídlo	Nad Štolou 936/3, 170 34 Praha 7
	IČ	00007064
	DIČ	CZ00007064
	Bankovní spojení	
	Číslo účtu	
	Zastoupený	Mgr. Martin Kučera, ředitel odboru PSM generálního ředitelství Hasičského záchranného sboru České republiky
	Kontaktní adresa	MV - GR HZS ČR, Kloknerova 26, pošt. příhrádka 69, 148 01 Praha 414
	Telefon	
	FAX	
PŘEDMĚT PLNĚNÍ	35811100-3–Požárnické uniformy, 18232000-4–Sukně, 18235000-5– Pulovry, zapínací vesty	
MÍSTO PLNĚNÍ	MV - GR HZS ČR, Kloknerova 26, pošt. příhrádka 69, 148 01 Praha 414	
UDAJE PRO KS	Kupující	totožný se zadavatelem
	Kontaktní osoba	
	Osoba oprávněna k převzetí zboží	
	Fakturační adresa	Česká republika-Ministerstvo vnitra, Nad Štolou 936/3, 170 34 Praha 7, zastoupené - kontaktní adresa: MV-GR HZS ČR, Kloknerova 26, pošt.příhr. 69, 148 01 Praha 414

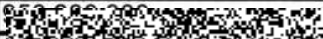
ZADAVATEL	Česká republika - Hasičský záchranný sbor Pardubického kraje	
	Sídlo	Teplého 1526, 530 02, Pardubice
	IČ	70885869
	DIČ	CZ70885869
	Bankovní spojení	
	Číslo účtu	
	Zastoupený	plk. Ing. Miroslavem Kvasničkou ředitelem Hasičského záchranného sboru Pardubického kraje
	Kontaktní adresa	Teplého 1526, 53 02 Pardubice
	Telefon	
	FAX	
PŘEDMĚT PLNĚNÍ	35811100-3–Požárnické uniformy, 18232000-4–Sukně, 18235000-5– Pulovry, zapínací vesty	
MÍSTO PLNĚNÍ	Hasičský záchranný sbor Pardubického kraje, Teplého 1526, 530 02 Pardubice	
UDAJE PRO KS	Kupující	totožný se zadavatelem
	Kontaktní osoba	
	Osoba oprávněna k převzetí zboží	
	Fakturační adresa	Hasičský záchranný sbor Pardubického kraje, Teplého 1526, 530 02 Pardubice

ZADAVATEL	Česká republika - Hasičský záchranný sbor Moravskoslezského kraje	
	Sídlo	Výškovická 40, 700 30 Ostrava-Zábřeh
	IČ	70884561
	DIČ	CZ 70884561
	Bankovní spojení	
	Číslo účtu	
	Zastoupený	plk. Ing. Zdeňkem Nytrou ředitelem Hasičského záchranného sboru Moravskoslezského kraje
	Kontaktní adresa	Výškovická 40, 700 30 Ostrava- Zábřeh
	Telefon	
	FAX	
PŘEDMĚT PLNĚNÍ	35811100-3–Požárnické uniformy, 18232000-4–Sukně, 18235000-5– Pulovry, zapínací vesty	
MÍSTO PLNĚNÍ	Hasičský záchranný sbor Moravskoslezského kraje, Výškovická 40, 700 30 Ostrava-Zábřeh	
UDAJE PRO KS	Kupující	totožný se zadavatelem
	Kontaktní osoba	
	Osoba oprávněna k převzetí zboží	
	Fakturační adresa	Hasičský záchranný sbor Moravskoslezského kraje Výškovická 40, 700 30 Ostrava-Zábřeh

ZADAVATEL	Česká republika - Hasičský záchranný sbor Jihočeského kraje	
	Sídlo	Pražská 52b, 370 04 České Budějovice 3
	IČ	70882835
	DIČ	CZ70882835
	Bankovní spojení	
	Číslo účtu	
	Zastoupený	plk. Ing. Lubomírem Burešem ředitelem Hasičského záchranného sboru Jihočeského kraje
	Kontaktní adresa	Pražská 52b, 370 04 České Budějovice 3
	Telefon	
	FAX	
PŘEDMĚT PLNĚNÍ	35811100-3–Požárnické uniformy, 18232000-4–Sukně, 18235000-5– Pulovry, zapínací vesty	
MÍSTO PLNĚNÍ	ČR - Hasičský záchranný sbor Jihočeského kraje, Pražská 52b, 370 04 České Budějovice 3	
UDAJE PRO KS	Kupující	totožný se zadavatelem
	Kontaktní osoba	
	Osoba oprávněna k převzetí zboží	
	Fakturační adresa	ČR - Hasičský záchranný sbor Jihočeského kraje, Pražská 52b 370 04 České Budějovice 3

ZADAVATEL	Česká republika - Hasičský záchranný sbor Olomouckého kraje	
	Sídlo	Schweitzerova 91, 779 00 Olomouc
	IČ	70885940
	DIČ	CZ70885940
	Bankovní spojení	
	Číslo účtu	
	Zastoupený	plk. Ing. Karlem Kolářikem ředitelem Hasičského záchranného sboru Olomouckého kraje
	Kontaktní adresa	Hasičský záchranný sbor Olomouckého kraje, Schweitzerova 91, 779 00 Olomouc
	Telefon	
	FAX	
PŘEDMĚT PLNĚNÍ	35811100-3–Požárnické uniformy, 18232000-4–Sukně, 18235000-5– Pulovry, zapínací vesty	
MÍSTO PLNĚNÍ	Hasičský záchranný sbor Olomouckého kraje, Schweitzerova 91, 779 00 Olomouc	
UDAJE PRO KS	Kupující	totožný se zadavatelem
	Kontaktní osoba	
	Osoba oprávněna k převzetí zboží	
	Fakturační adresa	Hasičský záchranný sbor Olomouckého kraje, Schweitzerova 91, 779 00 Olomouc

ZADAVATEL	Ceská republika - Hasičský záchranný sbor kraje Vysočina	
	Sídlo	Ke Skalce 32, 586 04 Jihlava
	IČ	70885184
	DIČ	CZ70885184
	Bankovní spojení	
	Číslo účtu	
	Zastoupená	plk. Ing. Petrem Benešem, ředitelem Hasičského záchranného sboru kraje Vysočina
	Kontaktní adresa	Hasičský záchranný sbor kraje Vysočina, Ke Skalce 32, 586 04 Jihlava
	Telefon	
	FAX	
PŘEDMĚT PLNĚNÍ	35811100-3–Požárnické uniformy,18232000-4–Sukně,18235000-5– Pulovry,zapínací vesty	
UDAJE PRO KS	Kupující	totožný se zadavatelem
	Kontaktní osoba	
	Osoba oprávněna k převzetí zboží	
	Fakturační adresa	Hasičský záchranný sbor kraje Vysočina, Ke Skalce 32, 586 04 Jihlava

ZADAVATEL	Ceská republika - Hasičský záchranný sbor Hl.m. Prahy	
	Sídlo	Sokolská 62, 121 24 Praha 2
	IČ	70886288
	DIČ	CZ70886288
	Bankovní spojení	
	Číslo účtu	
	Zastoupený	brig.gen. Ing. Romanem Hlinovským ředitelem Hasičského záchranného sboru HL. m. Prahy
	Kontaktní adresa	Hasičský záchranný sbor Hl. m. Prahy, Sokolská 62, 121 24 Praha 2
	Telefon	
	FAX	
PŘEDMĚT PLNĚNÍ	35811100-3–Požárnické uniformy,18232000-4–Sukně,18235000-5– Pulovry,zapínací vesty	
UDAJE PRO KS	Kupující	totožný se zadavatelem
	Kontaktní osoba	
	Osoba oprávněna k převzetí zboží	
	Fakturační adresa	Hasičský záchranný sbor hl.m. Prahy, Sokolská 62, 121 24 Praha 2

ZADAVATEL	Ceská republika - Hasičský záchranný sbor Jihomoravského kraje	
	Sídlo	Zubatého 1, 614 00 Brno
	IČ	70884099
	DIČ	CZ70884099
	Bankovní spojení	
	Číslo účtu	
	Zastoupený	plk. Ing. Jiřím Pelikánem ředitelem Hasičského záchranného sboru Jihomoravského kraje
	Kontaktní adresa	Hasičský záchranný sbor Jihomoravského kraje, Zubatého 1, 614 00 Brno
	Telefon	
	FAX	
PŘEDMĚT PLNĚNÍ	35811100-3–Požárnické uniformy,18232000-4–Sukně,18235000-5– Pulovry,zapínací vesty	
UDAJE PRO KS	Kupující	totožný se zadavatelem
	Kontaktní osoba	
	Osoba oprávněna k převzetí zboží	
	Fakturační adresa	Hasičský záchranný sbor Jihomoravského kraje, Zubatého 1, 614 00 Brno

ZADAVATEL	Česká republika - Hasičský záchranný sbor Královéhradeckého kraje	
	Sídlo	nábřeží U Přivozu 122/4, 500 03 Hradec Králové 3
	IČ	70882525
	DIČ	CZ70882525
	Bankovní spojení	[REDACTED]
	Číslo účtu	[REDACTED]
	Zastoupený	plk. Ing. Františkem Menclem ředitelem Hasičského záchranného sboru Královéhradeckého kraje
	Kontaktní adresa	HZS Královéhradeckého kraje, nábřeží U Přivozu 122/4, 500 03 Hradec Králové 3
	Telefon	[REDACTED]
	FAX	[REDACTED]
PŘEDMĚT PLNĚNÍ	35811100-3–Požárnické uniformy, 18232000-4–Sukně, 18235000-5– Pulovry, zapínací vesty	
UDAJE PRO KS	Kupující	totožný se zadavatelem
	Kontaktní osoba	[REDACTED]
	Osoba oprávněna k převzetí zboží	[REDACTED]
	Fakturační adresa	Česká republika-Hasičský záchranný sbor Královéhradeckého kraje, nábřeží U Přivozu 122/4, 500 03 Hradec Králové 3

ZADAVATEL	Česká republika - Hasičský záchranný sbor Ústeckého kraje	
	Sídlo	Horova 1340/10, 400 10 Ústí nad Labem
	IČ	70886300
	DIČ	CZ70886300
	Bankovní spojení	[REDACTED]
	Číslo účtu	[REDACTED]
	Zastoupený	plk. Ing. Romanem Vyskočilem ředitelem Hasičského záchranného sboru Ústeckého kraje
	Kontaktní adresa	Horova 1340/10, 400 10 Ústí nad Labem
	Telefon	[REDACTED]
	FAX	[REDACTED]
PŘEDMĚT PLNĚNÍ	35811100-3–Požárnické uniformy, 18232000-4–Sukně, 18235000-5– Pulovry, zapínací vesty	
UDAJE PRO KS	Kupující	totožný se zadavatelem
	Kontaktní osoba	[REDACTED]
	Osoba oprávněna k převzetí zboží	[REDACTED]
	Fakturační adresa	Hasičská záchranný sbor Ústeckého kraje, Horova 1340/10, 400 10 Ústí nad Labem





ZADAVATEL	Česká republika - Hasičský záchranný sbor Zlínského kraje	
	Sídlo	Přílucká 213, 760 01 Zlín
	IČ	70887306
	DIČ	CZ70887306
	Bankovní spojení	[REDACTED]
	Číslo účtu	[REDACTED]
	Zastoupený	plk. Ing. Vítem Rušarem, ředitelem Hasičského záchranného sboru Zlínského kraje
	Kontaktní adresa	Hasičský záchranný sbor Zlínského kraje, Přílucká 213, 760 01 Zlín
	Telefon	[REDACTED]
	FAX	[REDACTED]
PŘEDMĚT PLNĚNÍ	35811100-3–Požárnické uniformy, 18232000-4–Sukně, 18235000-5– Pulovry, zapínací vesty	
UDAJE PRO KS	Kupující	totožný se zadavatelem
	Kontaktní osoba	[REDACTED]
	Osoba oprávněna k převzetí zboží	[REDACTED]
	Fakturační adresa	Hasičský záchranný sbor Zlínského kraje, Přílucká 213, 760 01 Zlín

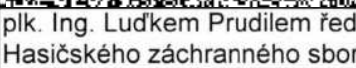



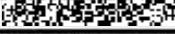

ZADAVATEL	Česká republika - Hasičský záchranný sbor Středočeského kraje	
	Sídlo	Jana Palacha 1970, 272 01 Kladno
	IČ	70885371
	DIČ	CZ70885371
	Bankovní spojení	
	Číslo účtu	
	Zastoupený	plk. Ing. Miloslavem Svatošem, ředitelem Hasičského záchranného sboru Středočeského kraje
	Kontaktní adresa	Hasičský záchranný sbor Středočeského kraje, Jana Palacha 1970, 272 01 Kladno
	Telefon	
	FAX	
PŘEDMĚT PLNĚNÍ	35811100-3–Požárnické uniformy, 18232000-4–Sukně, 18235000-5– Pulovry, zapínací vesty	
UDAJE PRO KS	Kupující	totožný se zadavatelem
	Kontaktní osoba	
	Osoba oprávněna k převzetí zboží	
	Fakturační adresa	Hasičský záchranný sbor Středočeského kraje, Jana Palacha 1970, 272 01 Kladno

ZADAVATEL	Česká republika - Hasičský záchranný sbor Karlovarského kraje	
	Sídlo	Závodní 205, 360 06 Karlovy Vary
	IČ	70883611
	DIČ	CZ70883611
	Bankovní spojení	 Plzeň
	Číslo účtu	
	Zastoupený	plk. Ing. Václavem Klemákem ředitelem Hasičského záchranného sboru Karlovarského kraje
	Kontaktní adresa	Hasičský záchranný sbor Karlovarského kraje, Závodní 205, 360 06 Karlovy Vary
	Telefon	
	FAX	
PŘEDMĚT PLNĚNÍ	35811100-3–Požárnické uniformy, 18232000-4–Sukně, 18235000-5– Pulovry, zapínací vesty	
UDAJE PRO KS	Kupující	totožný se zadavatelem
	Kontaktní osoba	
	Osoba oprávněna k převzetí zboží	
	Fakturační adresa	Hasičský záchranný sbor Karlovarského kraje, Závodní 205, 360 06 Karlovy Vary

ZADAVATEL	Česká republika - Hasičský záchranný sbor Libereckého kraje	
	Sídlo	Barvířská 29/10, 460 01 Liberec III
	IČ	70888744
	DIČ	CZ70888744
	Bankovní spojení	
	Číslo účtu	
	Zastoupený	plk. Ing. Luděkem Prudilem ředitelem Hasičského záchranného sboru Libereckého kraje
	Kontaktní adresa	Hasičský záchranný sbor Libereckého kraje, Barvířská 29/10, 460 01 Liberec III
	Telefon	
	FAX	
PŘEDMĚT PLNĚNÍ	35811100-3–Požárnické uniformy, 18232000-4–Sukně, 18235000-5– Pulovry, zapínací vesty	
UDAJE PRO KS	Kupující	totožný se zadavatelem
	Kontaktní osoba	
	Osoba oprávněna k převzetí zboží	
	Fakturační adresa	Hasičský záchranný sbor Libereckého kraje, Barvířská 29/10, 460 01 Liberec III

ZADAVATEL	Ceská republika - Hasičský záchranný sbor Plzeňského kraje	
	Sídlo	Kaplířova 9, 320 68 Plzeň
	IČ	70883378
	DIČ	CZ70883378
	Bankovní spojení	
	Číslo účtu	
	Zastoupený	plk. Ing. Františkem Pavlasem ředitelem Hasičského záchranného sboru Plzeňského kraje
	Kontaktní adresa	Hasičský záchranný sbor Plzeňského kraje, Kaplířova 9 , 320 68 Plzeň
	Telefon	
	FAX	
PŘEDMĚT PLNĚNÍ	35811100-3–Požárnické uniformy,18232000-4–Sukně,18235000-5– Pulovry,zapínací vesty	
UDAJE PRO KS	Kupující	totožný se zadavatelem
	Kontaktní osoba	
	Osoba oprávněna k převzetí zboží	
	Fakturační adresa	Hasičský záchranný sbor Plzeňského kraje, Kaplířova 9 , 320 68 Plzeň

ZADAVATEL	Ceská republika - Záchranný útvar HZS ČR Hlučín	
	Sídlo	Opavská 771/29, 748 01 Hlučín
	IČ	75152304
	DIČ	CZ75152304
	Bankovní spojení	
	Číslo účtu	
	Zastoupený	plk. Ing. Radimem Rehulkou velitelem Záchranného útvaru HZS ČR Hlučín
	Kontaktní adresa	Záchranný útvar HZS ČR Hlučín, Opavská 771/29, 748 01 Hlučín
	Telefon	
	FAX	
PŘEDMĚT PLNĚNÍ	35811100-3–Požárnické uniformy,18232000-4–Sukně,18235000-5– Pulovry,zapínací vesty	
UDAJE PRO KS	Kupující	totožný se zadavatelem
	Kontaktní osoba	
	Osoba oprávněna k převzetí zboží	
	Fakturační adresa	Záchranný útvar HZS ČR Hlučín, Opavská 771/29, 748 01 Hlučín

ZADAVATEL	CR - Střední odborná škola požární ochrany a Vyšší odborná škola požární ochrany	
	Sídlo	Pionýrů 2069, 738 02 Frýdek-Místek
	IČ	64122654
	DIČ	CZ64122654
	Bankovní spojení	
	Číslo účtu	
	Zastoupený	plk. Ing. Radimem Palochem ředitelem Střední odborné školy požární ochrany a Vyšší odborné školy požární ochrany
	Kontaktní adresa	Pionýrů 2069, 738 02 Frýdek-Místek
	Telefon	
	FAX	
PŘEDMĚT PLNĚNÍ	35811100-3–Požárnické uniformy,18232000-4–Sukně,18235000-5– Pulovry,zapínací vesty	
UDAJE PRO KS	Kupující	totožný se zadavatelem
	Kontaktní osoba	
	Osoba oprávněna k převzetí zboží	
	Fakturační adresa	SOS PO a VOS PO, Pionýrů 2069, 738 02 Frýdek-Místek