

S M L O U V A O D Í L O

uzavřená dle ustanovení § 2586 a násl. zákona č. 89/2012 Sb., občanského zákoníku,  
ve znění pozdějších předpisů (dále jen „občanský zákoník“)  
níže uvedeného dne, měsíce a roku

Článek 1  
SMLUVNÍ STRANY

1. Objednatel: Česká republika – Hasičský záchranný sbor Středočeského kraje  
Sídlo: Jana Palacha 1970, 272 01 Kladno  
IČO: 70885371  
DIČ: CZ70885371 – není plátce DPH  
Zastoupená: plk. Ing. Miloslavem Svatošem, ředitelem Hasičského záchranného sboru  
Středočeského kraje, vrchním radou  
Bankovní spojení: Česká národní banka, Praha I  
Číslo účtu: [REDACTED]  
Telefon: [REDACTED]  
Fax: [REDACTED]  
ID DS: dz4aa73  
Podatelna: [REDACTED]

(dále jen „objednatel“)

Za objednatele je ve věcech technických týkajících se předmětu smlouvy oprávněn jednat:

mjr. Ing. František Vacek, velitel stanice HZS Příbram, tel.: [REDACTED], mobil: [REDACTED]  
e-mail: [REDACTED]

Pracovník pověřený kontrolou prováděné výměny vchodových dveří a oken:

mjr. Ing. František Vacek, velitel stanice HZS Příbram, tel.: [REDACTED] mobil: [REDACTED]  
e-mail: [REDACTED]

a

2. Zhotovitel: **ADORN s.r.o.**  
Sídlo: Obecnická 285, 261 01 Příbram 1  
Zápis v obchodním rejstříku vedeném Městským soudem v Praze, oddíl C, vložka 114232  
IČO: 27453642  
DIČ: CZ27453642 – plátce DPH  
Bankovní spojení: Komerční banka, a.s.  
Číslo účtu: [REDACTED]  
Zastoupen: Jiřím Kreysou, jednatelem společnosti  
Ivanem Šemberou, jednatelem společnosti  
Telefon: [REDACTED]  
E-mail: [REDACTED]  
ID DS: e2bjcje

Za zhotovitele je ve věcech technických oprávněn jednat: [REDACTED] tel.: [REDACTED] e-mail: [REDACTED]

(dále jen „zhotovitel“)

Článek 2  
PŘEDMĚT SMLOUVY

1. Zhotovitel se zavazuje provést pro objednatele toto dílo: „Výměna vchodových dveří a oken v budovách A, K na stanici HZS Příbram.“ (dále jen „dílo“) a objednatel se zavazuje dokončené dílo bez vad a nedodělků převzít

a zaplatit za něj ujednanou cenu díla. **Součástí díla je demontáž starých dveří a oken včetně likvidace odpadů, montáž nových plastových dveří a oken včetně vnějších a vnitřních parapetů, žaluzií a zednického začištění.**

2. Přesná specifikace díla je uvedena v cenové nabídce zhotovitele ze dne 4. 9. 2017, která je přílohou č. 1 této smlouvy o dílo.
3. Objednatel i zhotovitel souhlasně prohlašují, že dílo je na základě shora uvedené specifikace dostatečně určité a srozumitelně vymezeno, zejména co do umístění, rozsahu, podoby a kvalitativních podmínek, které je třeba při jeho realizaci dodržet.
4. Zhotovitel garantuje, že se detailně seznámil s veškerou potřebnou dokumentací a přesně se seznámil rovněž s předmětem a rozsahem díla a prohlašuje, že cena je kalkulována profesionálem a odborníkem v předmětném oboru, jakož i ve smyslu § 2950 občanského zákoníku, jako úplná s podnikatelským rizikem plynoucím z nutnosti realizovat běžné práce, se kterými měl nebo mohl počítat zkušený profesionál v oboru, a které jdou k tíži zhotovitele. Zhotovitel rovněž prohlašuje, že je odborně způsobilý k realizaci předmětu smlouvy a disponuje všemi povoleními, dokumenty, rozhodnutími, oprávněními apod., které pro danou činnost vyžaduje právní řád ČR a normativní předpisy.
5. V případě, že zhotovitel při provádění díla zjistí nezbytnost provedení díla ve větším rozsahu, než je stanoveno, je neprodleně povinen o této skutečnosti prokazatelně informovat kontaktní osobu mjr. Ing. Františka Vacka a započaté práce na provádění díla přerušit do doby vyjádření objednatele (výslovný písemný souhlas objednatele).

### Článek 3 DOBA A MÍSTO PLNĚNÍ

1. Zhotovitel se zavazuje provést dílo ve sjednané době:  
Termín zahájení provádění díla: do pěti dnů od podpisu smlouvy /resp. ode dne nabytí účinnosti smlouvy/  
Termín dokončení a předání díla: **do 30. 11. 2017**
2. Pokud zhotovitel připraví dílo k odevzdání před sjednaným termínem, zavazuje se objednatel převzít toto dílo v nabídnutém zkráceném termínu při dodržení všech ustanovení této smlouvy.
3. Objednatel se zavazuje, že dokončené dílo bez vad a nedodělků převezme a zaplatí za jeho zhotovení dohodnutou cenu.
4. Místem plnění a provádění díla je **stanice HZS Středočeského kraje Příbram, Školní 70, 261 01 Příbram.**
5. K převzetí díla zhotovitel prokazatelně vyzve objednatele (pracovníka pověřeného kontrolou prováděné výměny vchodových dveří a oken) nejméně 5 dní před požadovaným termínem předání, nedohodnou-li se smluvní strany jinak. O předání a převzetí díla bude sepsán předávací protokol podepsaný zástupci obou smluvních stran.

### Článek 4 CENA DÍLA

1. Cena za dílo podle čl. 2 (a přílohy č. 1) byla sjednána jako maximální a konečná a činí:

	Cena bez DPH	DPH 21%	Cena s DPH
a) Cena díla celkem (v Kč)	99.422,00	20.878,62	120.300,62
<b>b) Cena díla celkem s DPH po zaokrouhlení (v Kč)</b>			<b>120.301,00</b>
c) Cena díla celkem s DPH slovy (v Kč)	„Jednostovacetisěťřístajedna koruna česká“		

### Článek 5 PLATEBNÍ A FAKTURAČNÍ PODMÍNKY

1. Fakturu – daňový doklad na zaplacení dohodnuté ceny díla vystaví zhotovitel po převzetí díla objednatelem se lhůtou splatnosti nejméně 30 dnů, počínající běžet následujícím dnem po převzetí daňového dokladu objednatelem.
2. Faktura – daňový doklad bude vystavena zhotovitelem v listinné podobě po protokolárním předání úplného a bezvadného díla a musí obsahovat:
  - a) všechny náležitosti daňového dokladu podle zákona č. 235/2004 Sb., o dani z přidané hodnoty, ve znění pozdějších předpisů, podle občanského zákoníku (např. § 435) a dle zákona č. 563/1991 Sb., o účetnictví, ve znění pozdějších předpisů,
  - b) následující označení objednatele: Hasičský záchranný sbor Středočeského kraje, Jana Palacha 1970, 272 01 Kladno, IČO: 70885371,

- c) popis díla,
  - d) úplné bankovní spojení zhotovitele včetně čísla účtu,
  - e) faktura musí být v souladu s čl. 4 této smlouvy (úhrada ceny díla se uskuteční v české měně, mezibankovním převodem mezi bankou objednatele a bankou zhotovitele z účtu objednatele na účet zhotovitele uvedený v záhlaví této smlouvy; v případě platby na zahraniční účet jdou veškeré platby a poplatky k tíži zhotovitele).
3. Pokud faktura nebude mít náležitosti dle výše uvedených zákonů, bude obsahovat neoprávněně fakturované položky či chyby, nebo bude vystavena na částku, která je v rozporu s čl. 4 odst. 1 písm. b) této smlouvy, může ji objednatel vrátit zpět zhotoviteli k opravě nebo doplnění. Lhůta splatnosti ode dne doručení potom začíná dnem doručení opravené nebo doplněné faktury.
  4. Faktura vystavená zhotovitelem musí obsahovat náležitosti stanovené právními předpisy, vyčíslení zvlášť ceny bez DPH, zvlášť DPH v % a cenu včetně DPH. Přílohou faktury musí být položkový soupis použitého materiálu včetně jeho ocenění (cena/kus, cena/počet kusů celkem) a soupis oceněných prací (cena/hodinu, cena celkem).
  5. Faktura v listinné podobě musí být doručena do sídla objednatele **nejpozději do 8. 12. 2017**
  6. Jakákoliv záloha ani úhrady za vícepráce, či vícenáklady se nepřipouští.

#### Článek 6 ZÁRUČNÍ DOBA A ODPOVĚDNOST ZA VADY

1. Zhotovitel se zavazuje provést dílo vlastním jménem a na své nebezpečí a nese odpovědnost za provedení díla, včetně způsobených škod, zničení, popř. odcizení.
2. Zhotovitel poskytuje ve smyslu § 2619 odst. 1 ve vazbě na § 2113 a násl. občanského zákoníku objednateli záruku za jakost díla spočívající v tom, že dílo, jakož i jeho veškeré části i jednotlivé komponenty, bude po záruční dobu způsobilé k sesmluvněnému a v zadávacích podmínkách stanovenému účelu, a jinak není-li smlouvou či zadávacími podmínkami stanoven speciální požadavek, tak alespoň obvyklému pro předmětné dílo a zachová si sesmluvněné či v zadávacích podmínkách stanovené vlastnosti, nejsou-li vyhrazeny speciálně, pak obvyklé vlastnosti.
3. Zhotovitel odpovídá za vady, které má dílo v době jeho předání objednateli nebo v záruční době.
4. Záruka za jakost díla včetně dodaného materiálu a práce se sjednává na dobu 5 let od řádného převzetí dokončeného díla nebo odstranění vad a nedodělků. Uvedená lhůta je stanovena pro uplatnění práva z vadného plnění i záruky za jakost a po celou dobu lhůty jde důkazní břemeno k tíži prodávajícího. Veškeré náklady objednatele spojené s uplatněním práv z vadného plnění či záruky /včetně záruky za jakost/ jdou plně k tíži zhotovitele.
5. Odstranění vad díla a dalších reklamací bude zhotovitelem zajištěno v přiměřené lhůtě odpovídající jejich povaze, nedohodnou-li se strany jinak, budou vady odstraněny nejpozději do 14 kalendářních dnů od jejich oznámení. Neodstraní-li zhotovitel reklamované vady do 14 kalendářních dnů od jejich oznámení nebo v termínu dohodnutém s objednatel, je objednatel oprávněn pověřit odstraněním vady jinou osobu. Veškeré takto vzniklé náklady uhradí objednateli zhotovitel.

#### Článek 7 SMLUVNÍ POKUTY

1. Za nedodržení termínu dokončení a předání řádně a bezvadně provedeného díla nebo nedodržení lhůty pro odstranění vady v záruční době uvedené v čl. 6. odst. 5 smlouvy, zaplatí zhotovitel objednateli smluvní pokutu ve výši 0,5 % z ceny díla celkem včetně 21% DPH uvedené v čl. 4 odst. 1 písm. b) za každý, i započatý den prodlení.

#### Článek 8 ODSTOUPENÍ OD SMLOUVY

1. Od smlouvy lze písemně odstoupit zejména v případě podstatného porušení smlouvy.
2. Smluvní strany pokládají za podstatné porušení smlouvy zejména:
  - a) zhotovitel je v prodlení se zahájením či dokončením prací o více než 1 týden,
  - b) prováděné práce jsou i přes upozornění objednatele prováděny nekvalitně,
  - c) dílo není realizováno v souladu s podmínkami této smlouvy,
  - d) neodstranění vad díla ve lhůtě dle čl. 6 odst. 5 smlouvy.
3. Objednatel je dále oprávněn odstoupit od smlouvy, jestliže bylo vyhlášeno insolvenční řízení na majetek zhotovitele, nebo hrozí-li mu úpadek, exekuce apod.

4. Účinky každého odstoupení od smlouvy nastávají okamžikem doručení písemného projevu vůle odstoupit od této smlouvy druhé smluvní straně.

Článek 9  
ZÁVĚREČNÁ UJEDNÁNÍ

1. Tato smlouva vstupuje v platnost dnem podpisu obou smluvních stran a v souladu s § 6 zákona č. 340/2015 Sb., o zvláštních podmínkách účinnosti některých smluv, uveřejňování těchto smluv a o registru smluv (zákon o registru smluv) /dále jen "zákon č. 340/2015 Sb."/ nabývá účinnosti dnem uveřejnění v registru smluv zřízeného zákonem č. 340/2015 Sb.
2. Právní vztahy založené touto smlouvou a na jejím základě se řídí českým právem, zejména příslušnými ustanoveními občanského zákoníku, a kogentními ustanoveními právního řádu ČR, která dopadají na realizaci díla.
3. Smluvní strany se zavazují veškerou komunikaci provádět pouze v českém jazyce; všechny písemnosti, dokumenty, návody, faktury, dodatky, certifikáty apod. budou výhradně v českém jazyce.
4. Tuto smlouvu lze měnit, doplňovat či zrušit pouze dohodou smluvních stran, a to písemnými listinnými dodatky číslovanými vzestupnou řadou; jiná ujednání jsou neplatná.
5. Tato smlouva je vyhotovena ve třech (3) stejnopisech s platností originálu, z nichž objednatel obdrží dva (2) stejnopisy a zhotovitel jeden (1) stejnopis.
6. Vlastníkem díla je od počátku po celou dobu objednatel. Nebezpečí škody, zničení, poškození či odcizení předmětu díla nese zhotovitel od zahájení plnění díla do jeho předání v místě plnění bez vad a nedodělků.
7. Zhotovitel bere na vědomí povinnost objednatele uveřejnit uzavřenou smlouvu v registru smluv dle zákona č. 340/2015 Sb.; **tuto smlouvu uveřejní objednatel**. Zhotovitel souhlasí s uveřejněním celého textu smlouvy a proklamuje, že údaje ve smlouvě nejsou chráněny zvláštním právním předpisem (osobní údaje, obchodní tajemství apod.).
8. Nedílnou součástí této smlouvy tvoří:  
Příloha č. 1 - Cenová nabídka zhotovitele ze dne 4. 9. 2017

Článek 10  
DOLOŽKA ÚČINNOSTI SMLOUVY UVEŘEJNĚNÍM V REGISTRU SMLUV

Dle zákona č. 340/2015 Sb. podléhá tato smlouva obligatornímu uveřejnění ve smyslu citovaného zákona. Dle § 6 zákona č. 340/2015 Sb. smlouva, na niž se vztahuje povinnost uveřejnění prostřednictvím registru smluv, nabývá účinnosti nejdříve dnem uveřejnění. Plnění před účinností smlouvy se striktně zapovídá.

Smlouva byla uveřejněna dne ..... pod číslem .....  
Smlouvu uveřejnil objednatel.

V Příbrami dne: 3-10-2017

V Kladně dne: 12-10-2017

**ADORN s.r.o.**  
201 01 Příbram - Obecníková 205  
IČ: 274 53 642 DIČ: CZ27458642  
kancelář - Lantlová 37B Příbram



jednatel společnosti  
ADORN s.r.o.



za objednatele:  
plk. Ing. Miloslav Svatoš  
ředitel HZS Středočeského kraje  
vrchní rada

Česká republika  
Hasičský záchranný sbor  
Středočeského kraje  
Jana Palacha 1970  
272 01 Kladno 4  
2

# ADORN

Obecnická 285  
Příbram  
261 01

Tel.:   
Fax.: 

### Bankovní spojení:

Komerční banka a.s.

Č. ú.: 

IČO: 27453642

DIČ: CZ27453642

Objednatel: HZS Příbram
IČO / R.č.:
DIČ:
Zápis v obch. (živ.) rejstříku:
Bankovní spojení:
Adresa:
Telefon:
Fax:
E-mail: 
Adresa stavby:
Zástupce:
Dokončení výroby:
Termín montáže:
Stavební rozměry dodal:

### Nabídka číslo: 1516 HZS PRIBRAM

Položek:	11	cena:	84 030,00 Kč
Sleva:	14%		-11 764,00 Kč

Cena po slevě:	72 266,00 Kč
Parapet vnitřní	1 494,00 Kč
Rohy, klouby, rozšíření, spoje	55,00 Kč
Parapet vnější	1 232,00 Kč
Žaluzie	618,00 Kč
Sjednocení vložek	612,00 Kč

Montáž:	64,095m	7 691,00 Kč
Demontáž+Likvidace		6 450,00 Kč
Začištění		7 586,00 Kč
Montáž Al parapetu		370,00 Kč
Montáž PVC parapetu		1 048,00 Kč

Součet:	99 422,00 Kč
---------	--------------

DPH:	21 %	20 878,70 Kč
------	------	--------------

Celkem:	120 301,00 Kč
---------	---------------

Záloha:	0,00 Kč
---------	---------

Způsob platby:	Hotově/Převodem
----------------	-----------------

### Další ujednání:

Vážený zákazníku,  
děkujeme za Vaši poptávku na produkty ADORN s.r.o. Cenová nabídka je platná 3 měsíce od vyhotovení. Termín dodání je v závislosti na typu a barvě profilu 3-7 týdnů od složení zálohy. Před zahájením výroby požadujeme od zákazníka 50% zálohu na základě domluvy. Je možné vypracovat smlouvu o dílo a upravit platební podmínky dle domluvy. Záruční doba na PVC okna a dveře je 5 let při odborné montáži.

Datum: 4. 9.2017

Zpracoval: 

Datum:

Podpis objednatele:

**ADORN s.r.o.**  
261 01 Příbram - Obecnická 285  
IČ: 274 53 642 DIČ: CZ27453642  
kancelář - Legionářů 378 Příbram  
tel.: 

## Položka: 1

Rozměr rámu:	2345,0 x	860,0 mm	Stavební otvor:	2365,0 x	910,0 mm
--------------	----------	----------	-----------------	----------	----------

Inoutic ARCADE

Základní cena: Dvojdílné okno se sloupkem 5 537,00 Kč  
 Barva (ext/int): 601 Bílá / bílá  
 Sklo: F4-16A-4 Planitherm Ultra N U=1.1 teplý  
 rámeček šedý  
 Rám: okenní 63/71 mm  
 Kämpfer: Sloupek 82/71 mm  
 Křídlo: okenní 79/71 mm  
 Zazdívací lišta: 30mm  
 Klika: STD  
 Doplnky: Vnitřní parapet PVC INOUTIC vč. 310,00 Kč  
 krytek 1031 Bílá, d=2365, hl=250, 1ks

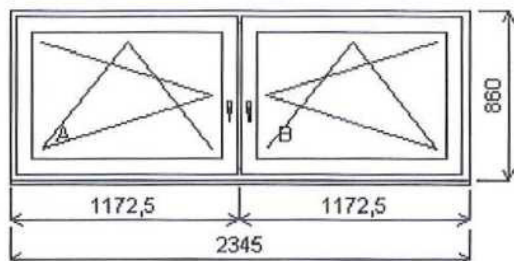

Počet kusů: 1      Cena za ks: 5 847,00 Kč

<b>Cena celkem:</b>	<b>5 847,00 Kč</b>
---------------------	--------------------

## Položka: 2

Rozměr rámu:	1160,0 x	860,0 mm	Stavební otvor:	1180,0 x	910,0 mm
--------------	----------	----------	-----------------	----------	----------

Inoutic ARCADE

Základní cena: Jednodílné okno 2 909,00 Kč  
 Barva (ext/int): 601 Bílá / bílá  
 Sklo: F4-16A-4 Planitherm Ultra N U=1.1 teplý  
 rámeček šedý  
 Rám: okenní 63/71 mm  
 Křídlo: okenní 79/71 mm  
 Zazdívací lišta: 30mm  
 Klika: STD  
 Doplnky: Vnitřní parapet PVC INOUTIC vč. 165,00 Kč  
 krytek 1031 Bílá, d=1180, hl=250, 1ks

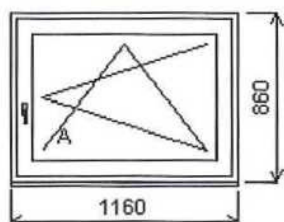

Počet kusů: 1      Cena za ks: 3 074,00 Kč

<b>Cena celkem:</b>	<b>3 074,00 Kč</b>
---------------------	--------------------

Položka: 3

Rozměr rámu: 2352,0 x 2100,0 mm

Stavební otvor: 2372,0 x 2120,0 mm

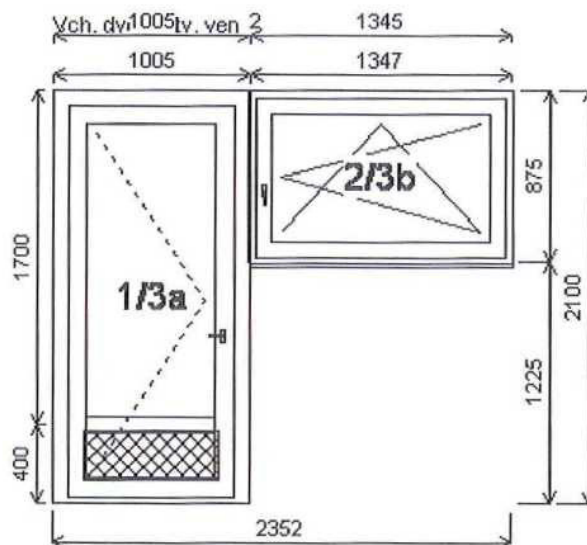

Pozice: 3a	1005,0x2100,0 mm	1 ks
Základní cena:	Jednodílné vchodové dveře	16 609,00 Kč
Barva (ext/int):	601 Bílá / bílá	
Sklo:	XP111 Hladká výplň bílá	118,00 Kč
	S24F4-16A-4 Planitherm Ultra N U=1.	
	1 teplý rámeček šedý	
Rám:	dveřní 80/71 mm	
Práh:	B14691	
Křídlo:	vchodové 120/71mm ven otv.	
Pevné příčky:	Sloupek 82/71 mm	
Klika:	Klika/Klika MARSEILLE nerez ocel	

Pozice: 3b	1345,0x875,0 mm	1 ks
Základní cena:	Jednodílné okno	3 087,00 Kč
Barva (ext/int):	601 Bílá / bílá	
Sklo:	F4-16A-4 Planitherm Ultra N U=1.1	
	teplý rámeček šedý	
Rám:	okenní 63/71 mm	
Křídlo:	okenní 79/71 mm	
Zazdivací lišta:	30mm	
Klika:	STD	
Doplňky:	Vnitřní parapet PVC	188,00 Kč
	INOUTIC vč.krytek 1031 Bílá,	
	d=1365, hl=250, 1ks	
	Parapet AL Elox bronz	516,00 Kč
	tmavý d=1365, hl=260, 1ks	

Spoje:	celkem	55,00 Kč
	ZM14420 k- profil 2 mm	

Počet kusů: 1 Cena za ks: 20 573,00 Kč

**Cena celkem: 20 573,00 Kč**

## Položka: 4

Rozměr rámu:	855,0 x 1160,0 mm	Stavební otvor:	875,0 x 1210,0 mm
--------------	-------------------	-----------------	-------------------

Inoutic ARCADE

Základní cena:	Jednodílné okno	2 901,00 Kč
Barva (ext/int):	601 Bílá / bílá	
Sklo:	F4-16A-4 Planitherm Ultra N U=1.1 teplý rámeček šedý	
Rám:	okenní 63/71 mm	
Křídlo:	okenní 79/71 mm	
Zazdívací lišta:	30mm	
Klika:	STD	
Doplňky:	Vnitřní parapet PVC INOUTIC vč. krytek 1031 Bílá, d=880, hl=250, 1ks	129,00 Kč

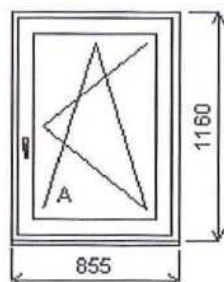

Počet kusů: 2      Cena za ks: 3 030,00 Kč

<b>Cena celkem:</b>	<b>6 060,00 Kč</b>
---------------------	--------------------

## Položka: 5

Rozměr rámu:	860,0 x 1160,0 mm	Stavební otvor:	880,0 x 1210,0 mm
--------------	-------------------	-----------------	-------------------

Inoutic ARCADE

Základní cena:	Jednodílné okno	2 904,00 Kč
Barva (ext/int):	601 Bílá / bílá	
Sklo:	F4-16A-4 Planitherm Ultra N U=1.1 teplý rámeček šedý	
Rám:	okenní 63/71 mm	
Křídlo:	okenní 79/71 mm	
Zazdívací lišta:	30mm	
Klika:	STD	
Doplňky:	Vnitřní parapet PVC INOUTIC vč. krytek 1031 Bílá, d=880, hl=250, 1ks Žaluzie EURO STYLE DOMYKAVÉ b:24/bílá ovl:L pole A	129,00 Kč 206,00 Kč

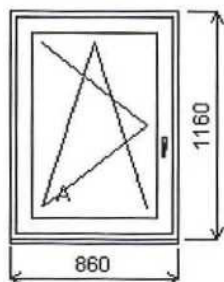

Počet kusů: 1      Cena za ks: 3 239,00 Kč

<b>Cena celkem:</b>	<b>3 239,00 Kč</b>
---------------------	--------------------



## Položka: 6

Rozměr rámu:	860,0 x 1160,0 mm	Stavební otvor:	880,0 x 1210,0 mm
--------------	-------------------	-----------------	-------------------

Inoutic ARCADE

Základní cena:	Jednodílné okno	2 904,00 Kč
Barva (ext/int):	601 Bílá / bílá	
Sklo:	F4-16A-4 Planitherm Ultra N U=1.1 teplý rámeček šedý	
Rám:	okenní 63/71 mm	
Křídlo:	okenní 79/71 mm	
Zazdívací lišta:	30mm	
Klika:	STD	
Doplňky:	Vnitřní parapet PVC INOUTIC vč. krytek 1031 Bílá, d=880, hl=250, 1ks	129,00 Kč
	Žaluzie EURO STYLE DOMYKAVÉ b:24/bílá ov:L pole A	206,00 Kč

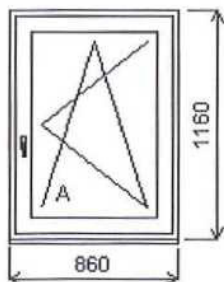

Počet kusů: 2      Cena za ks: 3 239,00 Kč

<b>Cena celkem:</b>	<b>6 478,00 Kč</b>
---------------------	--------------------

## Položka: 7

Rozměr rámu:	1040,0 x 2060,0 mm	Stavební otvor:	1060,0 x 2080,0 mm
--------------	--------------------	-----------------	--------------------

Inoutic ARCADE

Vch. dveře otv. ven

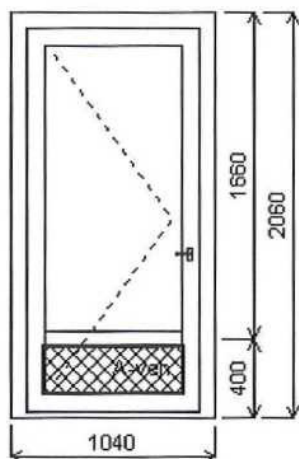

Základní cena:	Jednodílné vchodové dveře	15 553,00 Kč
Barva (ext/int):	601 Bílá / bílá	
Sklo:	XP111 Hladká výplň bílá	124,00 Kč
	S24F4-16-4 Planitherm Ultra N U=1.1 Kůra čirá 4 mm teplý rám.šedý	122,00 Kč
Rám:	dveřní 80/71 mm	
Práh:	B14691	
Křídlo:	vchodové 120/71mm ven otv.	
Pevné příčky:	Sloupek 82/71 mm	
Klika:	Klika/Klika MARSEILLE nerez ocel	
Doplňky:	Sjednocení vložek na stejný klíč C83 ABUS 45/50 1ks	612,00 Kč

Počet kusů: 1      Cena za ks: 16 411,00 Kč

<b>Cena celkem:</b>	<b>16 411,00 Kč</b>
---------------------	---------------------

## Položka: 8

Rozměr rámu:	1100,0 x 2050,0 mm	Stavební otvor:	1120,0 x 2070,0 mm
--------------	--------------------	-----------------	--------------------

Inoutic ARCADE

Základní cena:	Jednodílné vchodové dveře	15 743,00 Kč
Barva (ext/int):	601 Bílá / bílá	
Sklo:	XP111 Hladká výplň bílá	134,00 Kč
	S24F4-16-4 Planitherm Ultra N	131,00 Kč
	U=1.1 Kůra čirá 4 mm teplý rám.šedý	
Rám:	dveřní 80/71 mm	
Práh:	B14691	
Křídlo:	vchodové 120/71mm ven otv.	
Pevné příčky:	Sloupek 82/71 mm	
Klika:	Klika/Klika MARSEILLE nerez ocel	

Vch. dveře otv. ven

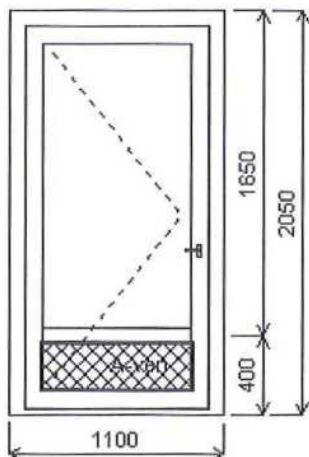

Počet kusů: 1      Cena za ks: 16 008,00 Kč

<b>Cena celkem:</b>	<b>16 008,00 Kč</b>
---------------------	---------------------

## Položka: 9

Rozměr rámu:	565,0 x 835,0 mm	Stavební otvor:	585,0 x 885,0 mm
--------------	------------------	-----------------	------------------

Inoutic ARCADE

Základní cena:	Jednodílné okno	2 363,00 Kč
Barva (ext/int):	601 Bílá / bílá	
Sklo:	F4-16A-4 Planitherm Ultra N U=1.1 teplý rámeček šedý	
Rám:	okenní 63/71 mm	
Křídlo:	okenní 79/71 mm	
Zazdívací lišta:	30mm	
Klika:	STD	
Doplňky:	Parapet AL Elox bronz tmavý d=585, hl=210, 1ks	179,00 Kč

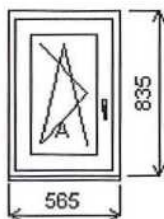

Počet kusů: 1      Cena za ks: 2 542,00 Kč

<b>Cena celkem:</b>	<b>2 542,00 Kč</b>
---------------------	--------------------

## Položka: 10

Rozměr rámu:	560,0 x	835,0 mm	Stavební otvor:	580,0 x	885,0 mm
--------------	---------	----------	-----------------	---------	----------

Inoutic ARCADE

Základní cena:	Jednodílné okno	2 360,00 Kč
Barva (ext/int):	601 Bílá / bílá	
Sklo:	F4-16A-4 Planitherm Ultra N U=1.1 teplý rámeček šedý	
Rám:	okenní 63/71 mm	
Křídlo:	okenní 79/71 mm	
Zazdívací lišta:	30mm	
Klika:	STD	
Doplňky:	Parapet AL Elox bronz tmavý d=585, hl=210, 1ks	179,00 Kč

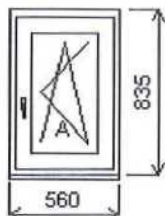

Počet kusů: 1      Cena za ks: 2 539,00 Kč

<b>Cena celkem:</b>	<b>2 539,00 Kč</b>
---------------------	--------------------

## Položka: 11

Rozměr rámu:	565,0 x	835,0 mm	Stavební otvor:	585,0 x	885,0 mm
--------------	---------	----------	-----------------	---------	----------

Inoutic ARCADE

Základní cena:	Jednodílné okno	2 363,00 Kč
Barva (ext/int):	601 Bílá / bílá	
Sklo:	F4-16A-4 Planitherm Ultra N U=1.1 teplý rámeček šedý	
Rám:	okenní 63/71 mm	
Křídlo:	okenní 79/71 mm	
Zazdívací lišta:	30mm	
Klika:	STD	
Doplňky:	Parapet AL Elox bronz tmavý d=585, hl=210, 1ks	179,00 Kč
	Vnitřní parapet PVC INOUTIC vč. krytek 1031 Bílá, d=585, hl=250, 1ks	93,00 Kč

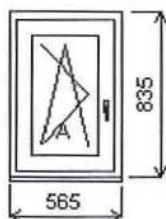

Počet kusů: 2      Cena za ks: 2 635,00 Kč

<b>Cena celkem:</b>	<b>5 270,00 Kč</b>
---------------------	--------------------

**Nabídka číslo: 1516 HZS PRIBRAM**

**Poznámky:**

Montážní spáru mezi ostěním a rámem okna, je možné osadit parotěsnou a paropropustnou zábranou (dle ČSN 730540 - 2 tepelná ochrana budov).

Její cena není součástí cenové nabídky.

Cena běžného metru včetně montáže se pohybuje v závislosti na ostění od 80 - 150 Kč/bm