

## Smlouva o dílo č. A026516608D0022

<b>Zhotovitel:</b> <b>SPEDOS ADS a.s.</b> Hranická 771, Krásno nad Bečvou 75701 Valašské Meziříčí ČR IČO: 27795357 DIČ: CZ27795357 Společnost je registrována pod spisovou značkou oddíl B, vložka 3195 u Krajského soudu v Ostravě.  Zástupce ve věci smlouvy: [redacted] na základě plné moci Zástupce ve věci stavby: [redacted]  Banka: [redacted] Číslo účtu: [redacted]	<b>Objednatel:</b> <b>SPŠE a gymnázium v Úžlabině</b> V Úžlabině 320/23 10000 Praha 10 - Malešice  IČO: 61385409 DIČ:  Zástupce ve věci smlouvy: [redacted] ředitel Zástupce ve věci stavby: [redacted]  Datum vystavení dokladu: 03.06.2026
--	--

Uzavírají dle ustanovení §2586 a násl. zákona č. 89/2012 Sb.  
- Občanský zákoník v platném znění (dále jen NOZ) **smlouvu o dílo**

Předmět smlouvy:	Zhotovitel se zavazuje k provedení díla dle specifikace uvedené v příloze č. 1 této smlouvy, přičemž příloha č. 1 tvoří nedílnou součást této smlouvy.	
Místo zhotovení a předání díla:	V Úžlabině 320/23, 10000 Praha 10 - Malešice	
Datum plnění:	6.7-14.8.2026	
Dohoda o ceně:	Cena za dílo byla stanovena dohodou smluvních stran ve výši	
	Cena díla (bez DPH):	533 593.00 Kč
	DPH bude účtováno dle platných předpisů.	
	DPH 21%:	112 055.00 Kč
	Cena s DPH:	645 648.00 Kč
Platební podmínky:	V případě, že nebyla sjednána zálohová faktura po předání a převzetí díla vystaví zhotovitel objednateli fakturu se splatností 14 kalendářních dnů ode dne jejího vystavení a zašle ji objednateli pokud již nedošlo k fakturaci dle ustanovení článku III. Obchodních podmínek.	
Závěrečná ustanovení:	Tato smlouva je platná okamžikem podpisu smluvními stranami. Vztahy mezi smluvními stranami se řídí Obchodními podmínkami SPEDOS ADS a.s., přičemž Obchodní podmínky SPEDOS ADS a.s. tvoří přílohu č. 2 této smlouvy a jsou nedílnou součástí této smlouvy. Vztahy v těchto podmínkách výslovně neupravené se řídí příslušnými ustanoveními zákona číslo 89/2012 Sb. - Občanský zákoník v platném znění a právními předpisy s ním souvisejícími. Nedílnou součástí této smlouvy a přílohou č. 3 této smlouvy je stavební připravenost. Jakékoliv ujednání a změny nebo doplňky k této smlouvě jsou pro obě strany závazné jen tehdy, jsou-li vyhotoveny písemně jako dodatek k této smlouvě a jsou oboustranně podepsány. Smlouva je vyhotovena ve dvou stejnopisech, z nichž každá ze smluvních stran obdrží po jednom stejnopisu.	

Valašské Meziříčí 03.06.2026 Zhotovitel: [redacted]	Objednatel: [redacted] 9.6.2026
--	------------------------------------

Telefon: [redacted]

Fax: [redacted]

E-máil: obchod@spedos.cz

web: www.spedos.cz

<b>Zhotovitel:</b> <b>SPEDOS ADS a.s.</b> Hranická 771, Krásno nad Bečvou 75701 Valašské Meziříčí	<b>Příloha č.1 - specifikace díla</b>	Strana: 1
	nedílná součást smlouvy č. A026516608D0022	
<b>Objednatel: SPŠE a gymnázium v Úžlabině</b>		

Pozice 1		1 ks
<b>Typ</b>	Automatické dveře posuvné dvoukřídlové s hliníkovou konstrukcí	
<b>Průchozí šířka</b>	1800 mm	
<b>Průchozí výška</b>	2200 mm	
<b>Šířka konstrukce</b>	2960 mm	
<b>Výška konstrukce</b>	4075 mm	
<b>Barva</b>	RAL - jednobarevné; 7045; Matná	
<b>Provedení dveří</b>	Dvoukřídlové	
<b>Pohon</b>	Pohon AD SP808PAL: 3700 mm; Kryt pohonu; Kryt pohonu 808 barva RAL: 7045: 3700 mm; Boční kryty pohonu; Elektrozámek; Nouzové odjištění elektrozámku externě; Tlačítko otevření externě; Nouzový zdroj; LCD programový přepínač; Programový přepínač v KU krabici; EPS kontakt otevřeno	
<b>Bezpečnostní prvky a zdroje impulzů</b>	Zdroj impulzů a jištění proti skřípnutí zevnitř: 1 ks; Zdroj impulzů a jištění proti skřípnutí zvenku: 1 ks	
<b>Křídla</b>	Křídla z hliníkových profilů SPEDOS; Bezpečnostní izolační dvojsklo; Polep pro šeroslepé (2 řady ve výšce 900 a 1500 mm)	
<b>Stěna</b>	Stěna z hliníkových rámových profilů s dvěma pevnými bočními díly; Bezpečnostní izolační dvojsklo; Polep pro šeroslepé (2 řady ve výšce 900 a 1500 mm)	
<b>Nadsvětlík</b>	Nadsvětlík z rámových profilů; Tři dělicí příčky; Bezpečnostní izolační sklo	
<b>Ostatní:</b>	odvoz a ekologická likvidace stávajících dveří	
<b>Celková cena včetně montáže, demontáže a dopravy:</b>		<b>178 827.00 Kč bez DPH</b>

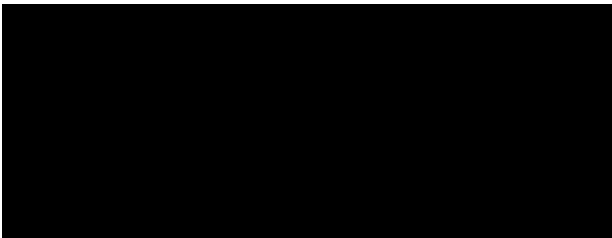

<b>Zhotovitel:</b> <b>SPEDOS ADS a.s.</b> Hranická 771, Krásno nad Bečvou 75701 Valašské Meziříčí	<b>Příloha č.1 - specifikace díla</b>	Strana: 2
	nedílná součást smlouvy č. A026516608D0022	
<b>SPŠE a gymnázium v Úžlabině</b>		

<b>Pozice 2-vstupní</b>		<b>1 ks</b>
<b>Typ</b>	Automatické dveře posuvné dvoukřídlové s hliníkovou konstrukcí	
<b>Průchozí šířka</b>	1800 mm	
<b>Průchozí výška</b>	2600 mm	
<b>Šířka konstrukce</b>	2960 mm	
<b>Výška konstrukce</b>	4075 mm	
<b>Barva</b>	RAL - jednobarevné; 7045; Matná	
<b>Provedení dveří</b>	Dvoukřídle	
<b>Pohon</b>	Pohon AD SP808PAL: 3700 mm; Kryt pohonu; Kryt pohonu 808 barva RAL: 7045: 3700 mm; Boční kryty pohonu; Elektrozámek; Nouzové odjištění elektrozámku externě; Tlačítko otevření externě; Nouzový zdroj; LCD programový přepínač; Programový přepínač v KU krabici; EPS kontakt otevřeno	
<b>Bezpečnostní prvky a zdroje impulzů</b>	Zdroj impulzů a jištění proti skřípnutí zevnitř: 1 ks; Zdroj impulzů a jištění proti skřípnutí zvenku: 1 ks	
<b>Křídla</b>	Křídla z hliníkových profilů SPEDOS; Příčka v křídle: 1 ks; Plná izolační výplň AL - PUR; Bezpečnostní izolační dvojsklo; Polep pro šeroslepé (2 řady ve výšce 900 a 1500 mm)	
<b>Stěna</b>	Stěna z hliníkových rámových profilů s dvěma pevnými bočními díly; Příčka v stěně; Bezpečnostní izolační dvojsklo; Polep pro šeroslepé (2 řady ve výšce 900 a 1500 mm)	
<b>Nadsvětlík</b>	Nadsvětlík z rámových profilů; Tři dělicí příčky; Bezpečnostní izolační sklo	
<b>Ostatní:</b>	odvoz a ekologická likvidace stávajících dveří	
<b>Celková cena včetně montáže, demontáže a dopravy:</b>		<b>182 892.00 Kč bez DPH</b>

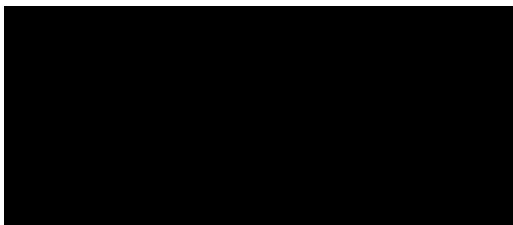

<b>Zhotovitel:</b> <b>SPELOS ADS a.s.</b> Hranická 771, Krásno nad Bečvou 75701 Valašské Meziříčí	<b>Příloha č.1 - specifikace díla</b> <span style="float: right;">Strana: 3</span>
	nedílná součást smlouvy č. A026516608D0022 <b>SPŠE a gymnázium v Úžlabině</b>

<b>Pozice 3</b>	<b>1 ks</b>
<b>Typ:</b>	Montážní, elektro a zednické práce
<b>Celková cena včetně montáže a dopravy:</b>	<b>171 874.00 Kč bez DPH</b>

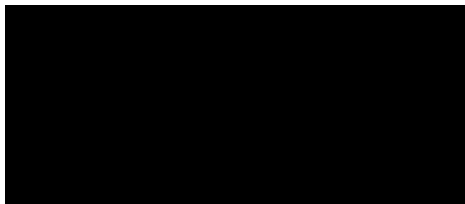

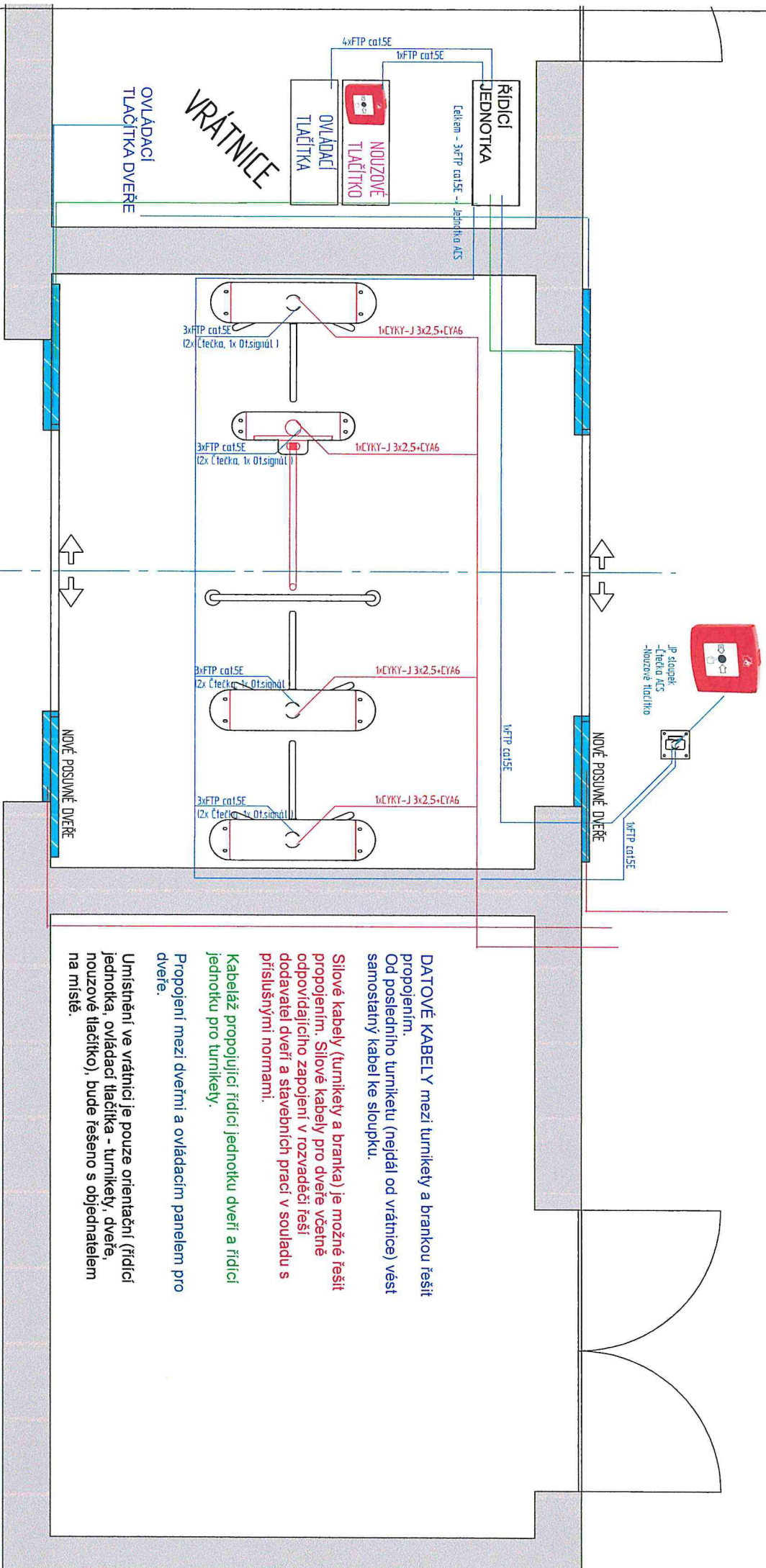

**DATOVÉ KABELY** mezi turnikety a brankou řešit propojením.  
Od posledního turniketu (nejdál od vrátnice) vést samostatný kabel ke sloupku.

**Služové kabely** (turnikety a branka) je možné řešit propojením. Služové kabely pro dveře včetně odpovídajícího zapojení v rozvaděči řeší dodavatel dveří a stavebních prací v souladu s příslušnými normami.

Kabeláž propojující řídicí jednotku dveří a řídicí jednotku pro turnikety.

Propojení mezi dveřmi a ovládacím panelem pro dveře.

Umístění ve vrátnici je pouze orientační (řídicí jednotka, ovládací tlačítka - turnikety, dveře, nouzové tlačítko), bude řešeno s objednatелеm na místě.

**VŠECHNY DATOVÉ KABELY JSOU TYPU FTP cat.5E PRO VENKOVNÍ POUŽITÍ.**

Při vzdálenosti větší než 100m je nutno použít optický kabel a kabeláž doplnit o převodníky optiky na metalické kabely.

Služové kabely připojit přes jistič 16A s charakteristikou C a proudový chránič 0,03A. Současně připravit ochranné pospojování CYA 6 ZZ (platí pro turnikety a branku).

Všechny kabeláž vést kabelovou chráničkou. U VŠECH ZARÍZENÍ NECHAT VOLNÉ KONCE KABELŮ MIN. 2m.



NÁZEV	SPŠEaG V Úžlabině
ČÍSLO VÝKRESU	
REVIZE	

650 měřeno od soklu dlažby  
za radiátorem

JP sloupek  
-Terzo ACS  
-Nouzové tlačítko

NOVÉ POSUVNÉ DVEŘE

Řídící  
JEDNOTKA

NOUZOVÉ  
TLAČÍTKO

OVLÁDAČÍ  
TLAČÍTKA

VRÁTNICE

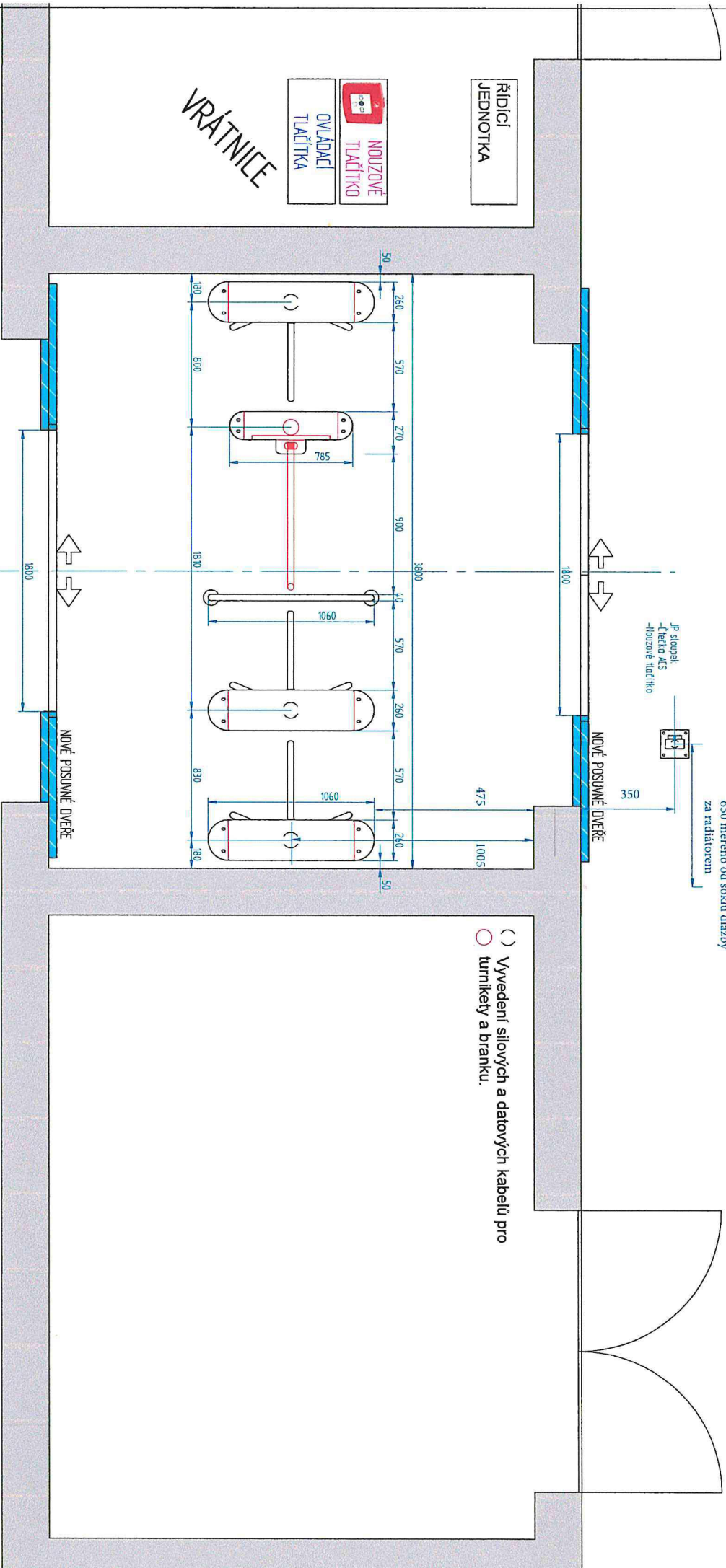

( ) Vывedení silových a datových kabelů pro  
○ turnikety a branku.

VŠECHNY DATOVÉ KABELY JSOU TYPU FTP cat.5E  
PRO VENKOVNÍ POUŽITÍ.

Při vzdálenosti větší než 100m je nutno použít optický kabel  
a kabeláž doplnit o převodníky optiky na metalické kabely.

Silové kabely připojit přes jistič 16A s charakteristikou C a  
proudový chránič 0,03A. Současně připravit ochranné  
pospojování CYA 6 ZZ.

Všechny kabeláž vést kabelovou chráničkou.  
U VŠECH ZARÍZENÍ NECHAT VOLNÉ KONCE KABELŮ  
MIN. 2m.

NÁZEV

SPŠEaG V Ústí nad Labem

ČÍSLO VÝKRESU

REVIZE

# Rozpočet na stavební práce – příloha č. 1

## Přípravné práce

Cena bez DPH

vybourání celé podlahy mezi stávajícími venkovními a vnitřními dveřmi v prostoru vrátnice + tři řady dlažby ve vestibulu (viz příložený náčrtek, dlažba k vybourání včetně soklů vyznačena)

vysekání šliců pro instalaci (dveře, turnikety, branka) včetně přemístění stávajícího umístění zvonků na druhou stranu vstupního vestibulu (přesné umístění po dohodě s objednatelem), přesunutí dvou vypínačů mimo dosah automatických dveří  
řezání drážek do betonové podlahy  
broušení podlahy a srovnání  
demontáž a montáž stropních kazet (vedení kabeláže)

## Montážní práce

kabeláž FTP CAT 5E (datové kabely – specifikace v příloze) – vedení součástí přílohy č. 7 a 8  
kabeláž CYKY J 3\*2,5 mm – vedení součástí přílohy

kabeláž pro napojení zvonků, zapojení zvonků včetně instalace a stěnu (nové umístění)  
osazení jističů (turnikety a branka)  
osazení přepěťové ochrany (turnikety a branka)  
ochranné pospojování (turnikety a branka)  
zapojení el. instalace  
přesunutí vypínačů na stěnách vestibulu mimo dosah automatických dveří (2 ks)  
kabeláž pro napájení automatických dveří – vedení součástí přílohy  
napojení automatických dveří na elektrickou síť včetně instalace potřebného vstrojení a úprav v rozvaděči  
kabeláž pro napojení automatických dveří na řídicí jednotku turniketů a branky

## Zednické a malířské práce

zapravení šliců včetně finální omítky

pokládka dlažby (dlažba položena ve výšce stávající dlažby) Taurus protiskluzný povrch  
kompletní zednické začištění a zapravení automatických dveří  
výmalba  
oprava fasády a dotažení fasády k venkovním automatickým dveřím  
zhotovení přechodu mezi stávajícím venkovním povrchem a posunutými venkovními automatickými dveřmi (bezbariérová úprava)

## Materiál

datové kabely  
kabeláž pro napojení turniketů a branky  
kabeláž pro napojení zvonků  
kabeláž pro napájení automatických dveří  
kabeláž pro napojení automatických dveří na řídicí jednotku turniketů a branky  
kabeláž pro ovládání automatických dveří  
chráničky  
instalační materiál

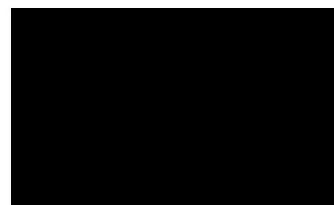

dlažba

spárovací hmota, silicon, nivelační hmota, flex

malta, sádrová omítka, perlina

fasádní omítka včetně penetrace

ostatní pomocný materiál

**Ostatní**

osazení a montáž nových automatických dveří

přesun stávajících zvonků

likvidace odpadu a přesuny hmot

doprava a další režijní náklady

revize elektroinstalace

**Celkem bez DPH**

**171 874 Kč**

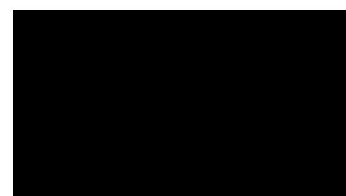

# POHLED Z INTERIÉRU(POHLED NA Pohon)A

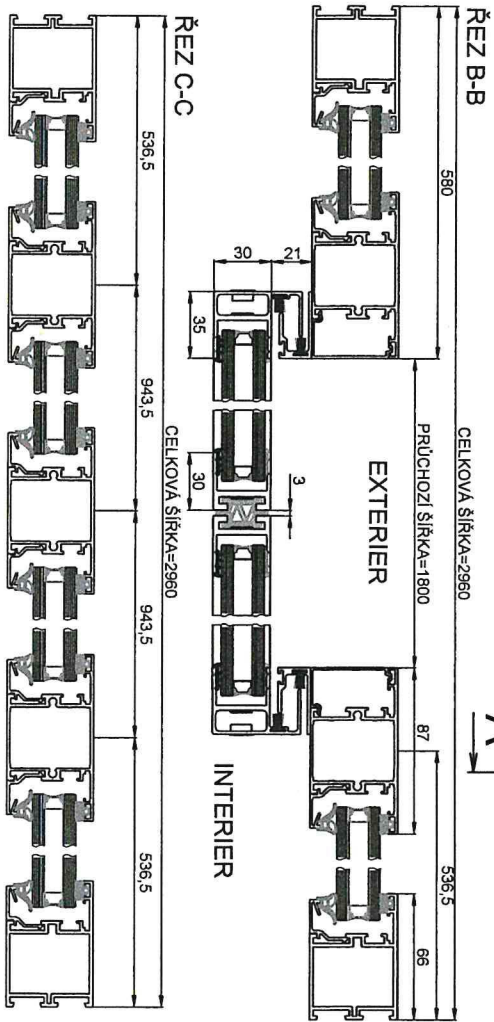
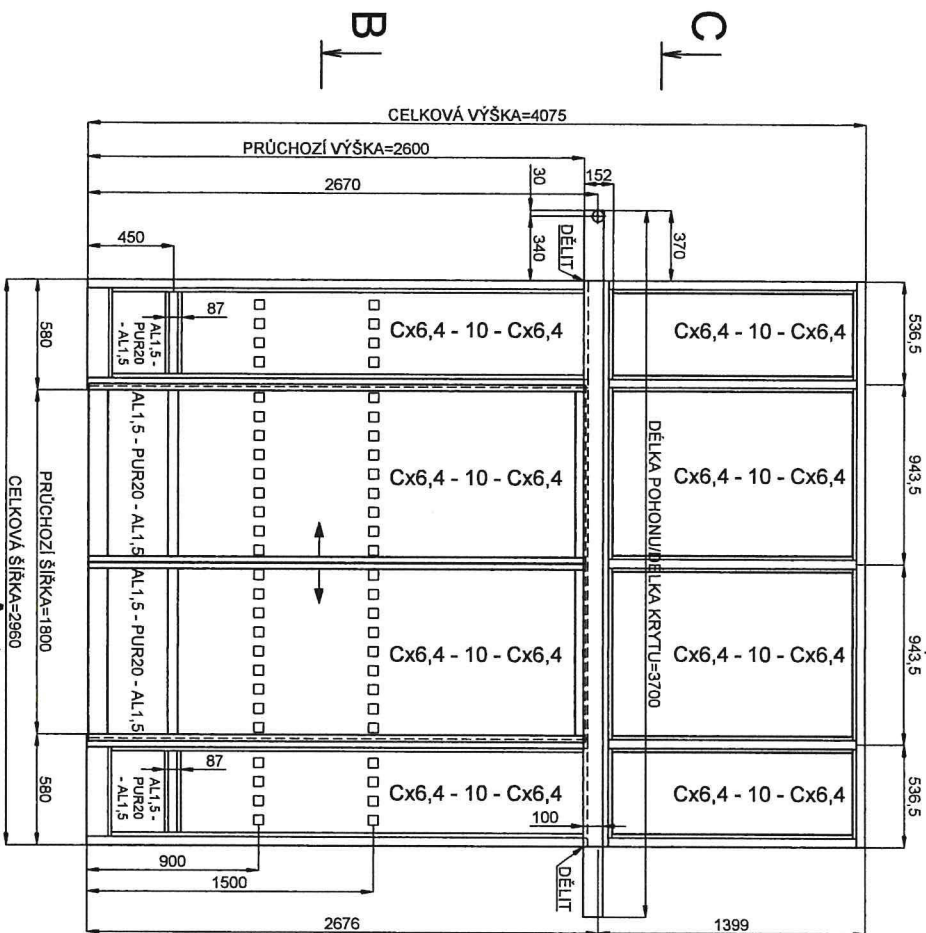

# ŘEZ A-A

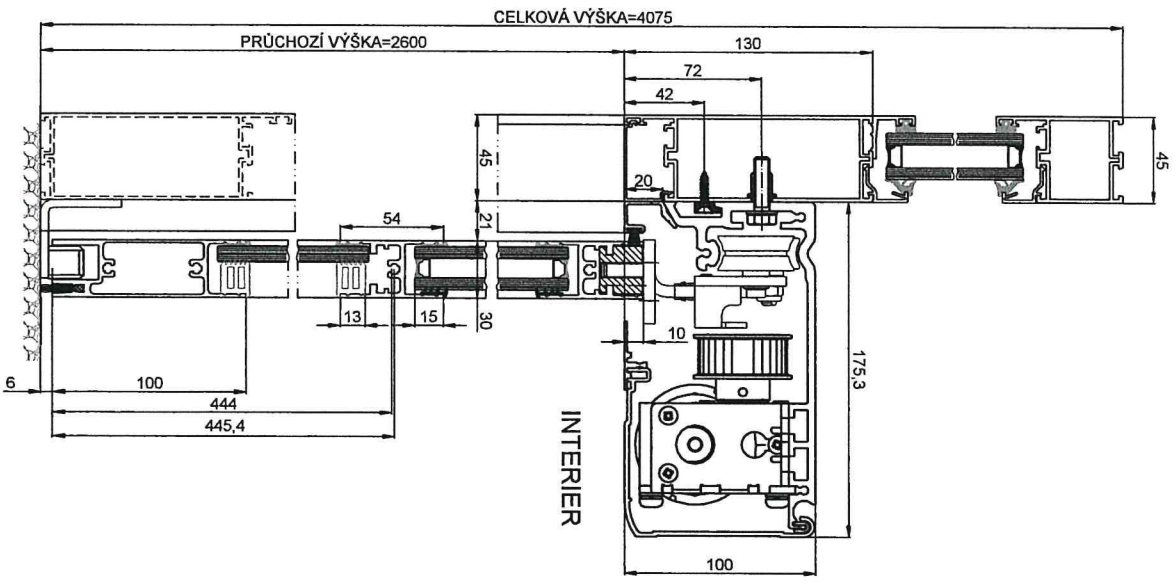

BARVA: RAL 7045 alup  
 SKLO: Cx6,4 - 10 - Cx6,4; AL1,5 - PUR20 - AL1,5  
 DÉLKA PohonU/DÉLKA KRYTU=3700 mm

Typ SP808PAL		Kceřil 23.02.2025		Datum		Limito	
SPEDOS - STUDENTY(MB45)		DP25-		SPŠE a gymnázium v Úžlabině		Pražna 10	
KR25-		ST25-		Přes: 2-úslupní		Přík. list: 1	
Strana 2		Sif		23.02.2025		Strana 2	



Nový vývoj A0235515608N0207

23.02.2025

# POHLED Z INTERIÉRU (POHLED NA POHON)

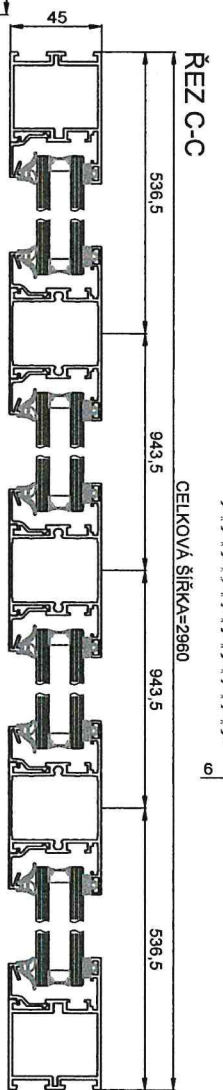
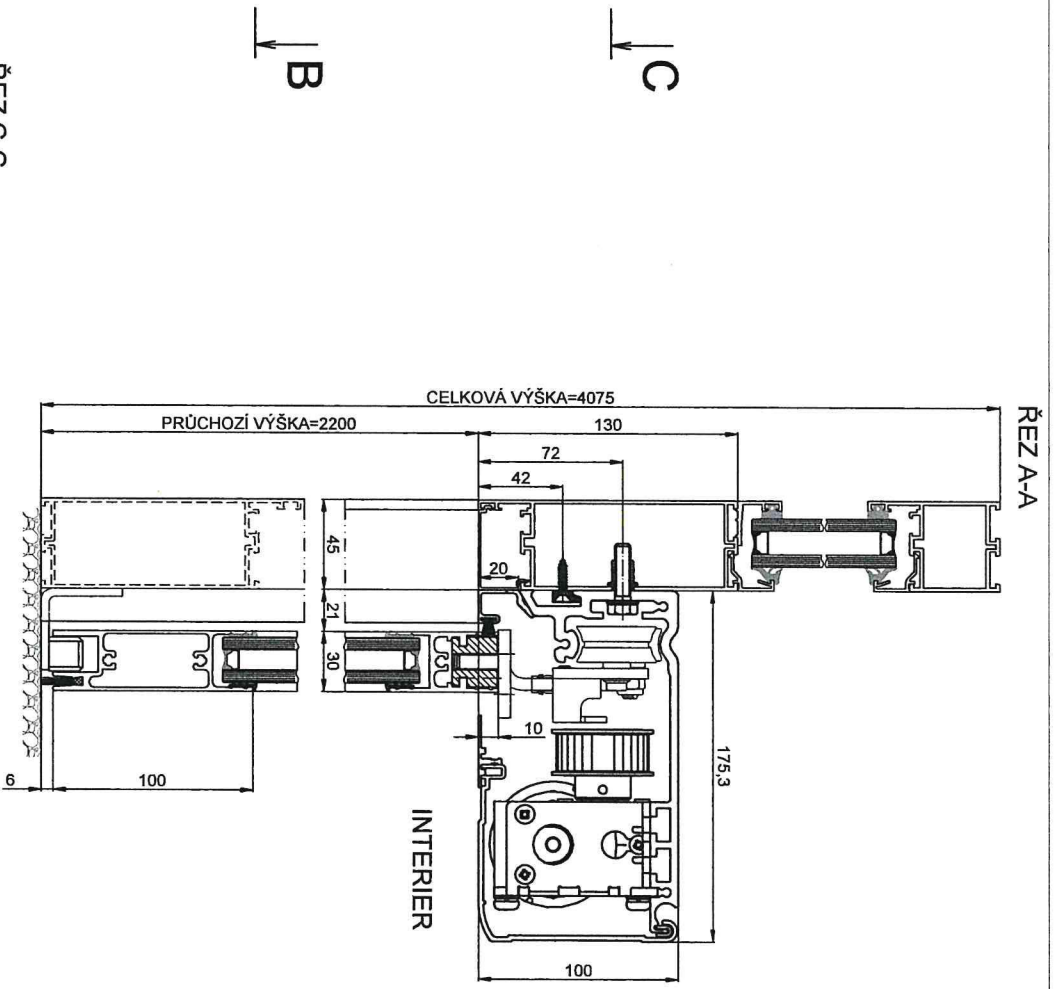
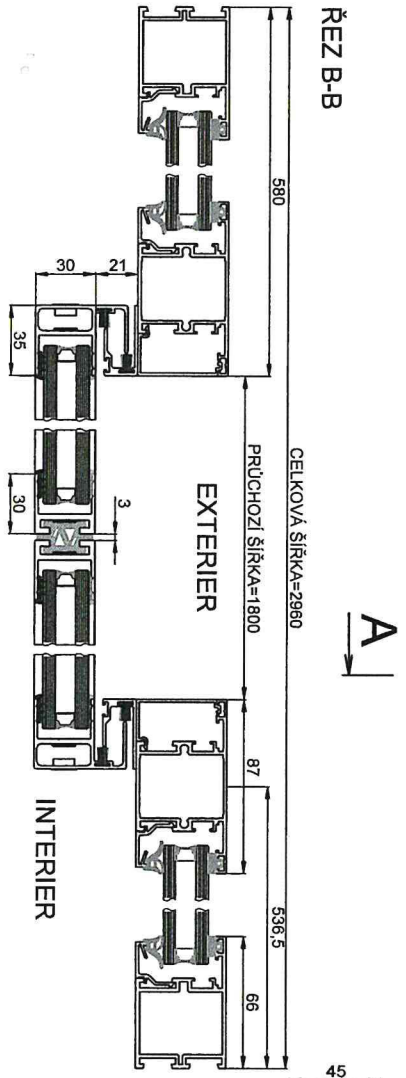
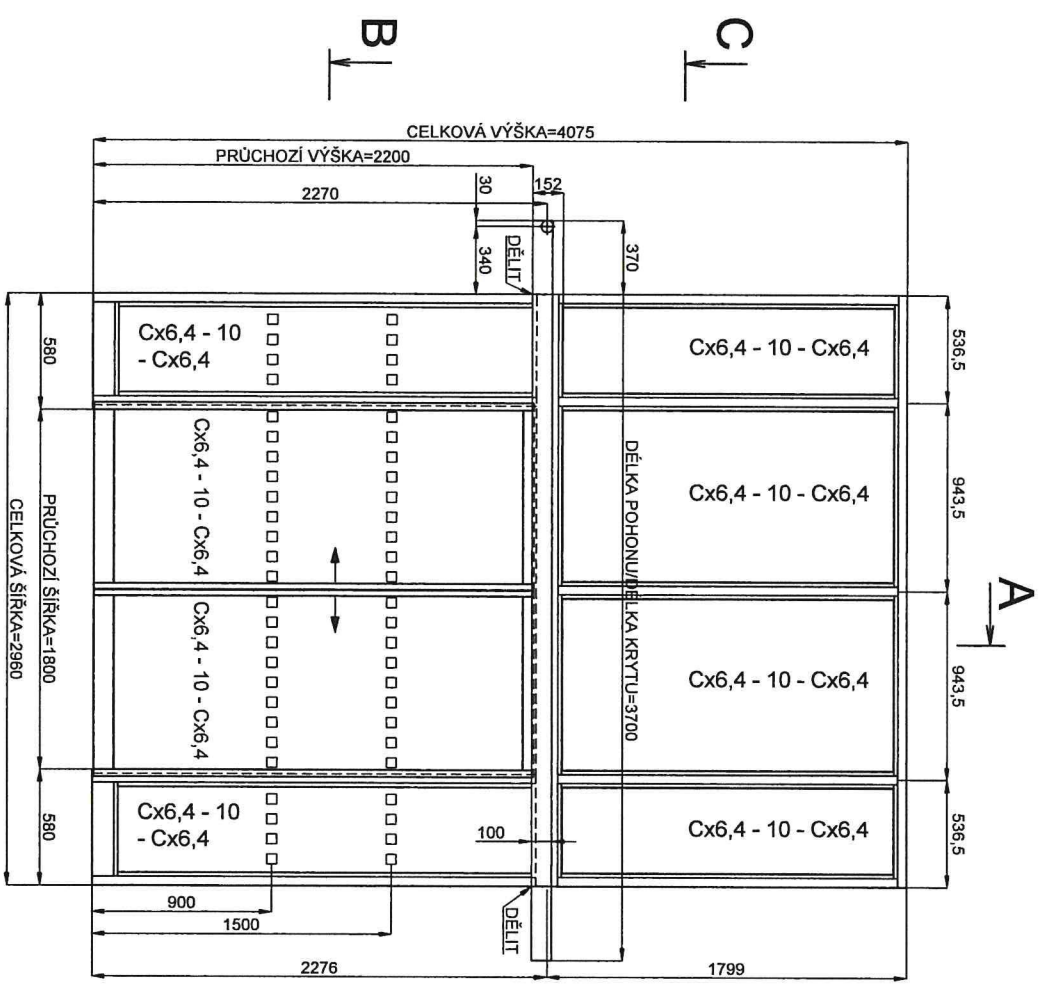

BARVA: RAL 7045 alup  
 SKLO: Cx6,4 - 10 - Cx6,4  
 DÉLKA POHONU/DÉLKA KRYTU=3700 mm

Typ SP808PAL		Kreslí 23.02.2028		Datum	
SPEDOS - STUDENY(MB45)		MARTINO		Jméno	
DP25-		1		SPŠE a gymnázium v Úžlabíně	
KR25-		1		Praha 10	
ST25-		1		Rok ukončení: 1	
1		1		Strana	
1		1		SP	

# OBCHODNÍ PODMÍNKY SPEDOS ADS a.s.

Příloha č.2 ke Smlouvě o dílo č.: A025516608D0072

## I. Předmět plnění

Na základě uzavřené, výše uvedené smlouvy se firma SPEDOS ADS a.s. zavazuje provést dílo, provést práce a služby, jak je specifikováno ve Smlouvě o dílo - Příloha č.1 - Specifikace díla.

## II. Termín plnění

Termín plnění je stanoven smlouvou, přičemž termín plnění se posunuje o tolik dní, o kolik dní je objednatel v prodlení s úhradou zálohové faktury, pokud byla sjednána, dále se termín plnění posunuje o tolik dní, o kolik dní je objednatel v prodlení se stavební připraveností dle Přílohy č. 3

## III. Platební podmínky

1. Objednatel a zhotovitel se dohodli, že v případě prodlení objednatele se stavební připraveností dle Přílohy č. 3 ke smlouvě o dílo, po uplynutí lhůty 120 dní od termínu provedení díla dle této smlouvy, je oprávněn zhotovitel vystavit objednateli fakturu ve výši 90 % ceny díla včetně DPH s lhůtou splatnosti 14 kalendářních dnů ode dne jejího vystavení. Doplatek za cenu díla je poté splatný do 14 dnů ode dne předání a převzetí díla.

## IV. Odpovědnost

1. Zhotovitel odpovídá za řádné dodání předmětu smlouvy v souladu s technickou dokumentací, touto smlouvou a jinými platnými normami.  
2. Zhotovitel poskytuje objednateli smluvní záruku za jakost díla ode dne předání a převzetí díla po dobu 60 měsíců, z toho 24 měsíců na díly mechanicky pohyblivé, elektro a opotřebitelné. Záruka se nevztahuje na závady vzniklé neodbornými zásahy, nedodržením předepsané údržby a nesprávnou manipulací.

## V. Další ujednání ke smlouvě o dílo

- Objednatel se zavazuje, že předá zhotoviteli montážní pracoviště nejpozději 7 dnů před termínem zahájení montáže ve stavu způsobilém k provádění montážních prací podle Dokumentace. Uvedenou skutečnost obě strany potvrdí společným zápisem.
- Objednatel prohlašuje, že se v prostoru pracoviště nenacházejí zařízení (kabelové rozvody, el. zařízení), která jsou v provozu, ani skrytá.
- Objednatel se zavazuje, že po celou dobu provádění díla odpovídá za to, že řádný průběh prací zhotovitele nebude narušován neoprávněnými zásahy třetích osob.
- Na pracoviště mohou vstupovat pouze pověřeni pracovníci objednatele.
- Zhotovitel odpovídá za pořádek a čistotu na pracovišti a je povinen odstraňovat na své náklady nečistoty vzniklé jeho pracemi vyjma demontovaného zařízení.
- Objednatel je oprávněn prostřednictvím svých pracovníků provádět průběžnou kontrolu díla. 8. Dílo bude splněno protokolární předáním.
- Objednatel se zavazuje, že umožní po dodání díla zhotoviteli přístup do svých prostor za účelem případných oprav díla, či za účelem odstranění nedodělků díla.
- Pro realizaci díla budou na náklady objednatele vytvořeny následující podmínky:
  - možnost napojení na el. síť 230/400 V
  - objednatel se zavazuje zajistit drobné pomocné práce potřebné pro kotvení konstrukce a jednorázovou výpomoc při manipulaci s materiálem
  - příjezd na staveniště
  - příjezd a přístup na montážní pracoviště
- Objednatel se zavazuje seznámit pracovníky zhotovitele se zásadami bezpečnosti, ochrany zdraví a požární ochrany platnými pro předmětnou stavbu či objekt.
- Pokud bude objednatel v prodlení s předáním staveniště pro montáž díla, prodlužuje se termín předání díla o tolik dní, o kolik dní bude objednatel v prodlení s předáním staveniště.
- Objednatel se zavazuje poskytnout zhotoviteli součinnost při předávání a převzetí díla a zavazuje se předání díla zúčastnit. Nepřevezme-li objednatel dílo bez zbytečného odkladu poté, co dílo bylo dokončeno, vyzve zhotovitel písemně objednatele a stanoví mu nový termín k předání díla
- Dle ustanovení § 2608 NOZ převzetím nabývá objednatel vlastnické právo k předmětu díla – věci.

15. Všechny spory, vzniklé z této smlouvy a v souvislosti s ní, budou rozhodovány věcně příslušným soudem.

16. Objednatel je povinen při provádění díla spolupůsobit, dokončené dílo prohlédnout s péčí řádného hospodáře a převzít způsobem uvedeným v této smlouvě a v předávacím protokolu. V předávacím protokolu objednatel uvede, zda přebírá dílo s výhradami nebo bez výhrad. Dílo je dokončeno, je-li předvedena jeho způsobilost sloužit svému účelu

## 17. Servis

- Po ukončení záručního servisu zajistí zhotovitel pozáruční servis, jehož podmínky budou sjednány v samostatné smlouvě
- Po dobu prodlení objednatele s placením konečné faktury nebude objednatel na provedeném díle zajišťovat servis.

18. Závady předmětu smlouvy, vzniklé v průběhu záruční doby, uplatní objednatel u zhotovitele osobně, telefonicky, písemně nebo elektronickou formou, a to neprodleně po jejich zjištění.

Zhotovitel je povinen zahájit v místě zakázky bezplatně odstraňování oprávněně reklamované závady neprodleně a odstranit ji v co nejkratším možném termínu. Zhotovitel se zavazuje začít s řešením oprávněně reklamované závady nejdříve do 48 hodin od jejího nahlášení objednatelem. V případě, kdy bude zjištěno, že reklamáce je neoprávněná, náklady jdou k tíži objednatele.

V případě vadného dílu v rámci záruční lhůty bude zhotovitel v tomto případě postupovat tak, že vadný díl vymění na své náklady za nový, a to v nejkratší možné době.

Délka záruční doby je stanovena na 2 roky (24 měsíců).

## 19. Smluvní pokuty, úroky z prodlení

- V případě prodlení zhotovitele s dodržением termínu plnění podle čl. II., má objednatel vůči zhotoviteli nárok na úrok z prodlení ve výši 0,05 % z ceny díla bez DPH za každý započatý den prodlení.
- V případě prodlení objednatele s dodržением splatnosti vystavených faktur má zhotovitel vůči objednateli nárok na smluvní pokutu ve výši 0,05 % z dlužné částky za každý i započatý den prodlení. Smluvní pokuta je splatná okamžikem porušení závazku ze strany objednatele. Právo na náhradu škody tím není dotčeno.
- V případě nedodržení stavební připravenosti dle přílohy č.3 ke smlouvě o dílo, je povinen objednatel zaplatit zhotoviteli vynaložené náklady a škodu, které mu vzniknou tím, že objednatel ve stanovené lhůtě nepřipravil stavební podmínky pro zhotovitele.

## VI. Závěrečná ustanovení

Jakékoliv ujednání a změny nebo doplňky k těmto podmínkám jsou pro obě strany závazné jen tehdy, jsou-li vyhotoveny písemně a jsou oběma smluvními stranami podepsány.

Smluvní strany výslovně sjednávají, že uveřejnění této smlouvy v registru smluv dle zákona č. 340/2015 Sb., o zvláštních podmínkách účinnosti některých smluv, uveřejňování těchto smluv a o registru smluv (zákon o registru smluv) zajistí Střední průmyslová škola elektrotechnická a gymnázium v Úžlabině.

Smluvní strany se dohodly, že v případě, že vláda České republiky vyhlásí zákaz vycházení, v případě nedostatku zaměstnanců či karanténě zaměstnanců zhotovitele, v případě nedostupnosti či nemožnosti zajištění materiálu nutného ke splnění zakázky, posunuje se termín předání díla o tolik dnů, kolik dnů bude trvat tato překážka na straně zhotovitele. Zhotovitel je povinen ve lhůtě do 3 (tří) pracovních dnů ode dne, kdy tato skutečnost nastane, informovat objednatele.

V Proze dne 15.6.26

Zhotovitel:

Objednatel



Obchodní společnost

## **SPEDOS ADS a.s.**

se sídlem Hranická 771, Krásno nad Bečvou, 757 01 Valašské Meziříčí, IČ 277 95 357,  
zapsaná v obchodním rejstříku vedeném Krajským soudem v Ostravě, oddíl B, vložka 3195,

zastoupena předsedou správní rady [REDACTED]

uděluje plnou moc

[REDACTED]  
trvalý pobyt: [REDACTED]

zaměstnanci firmy, k jednání za společnost v těchto záležitostech:

1. Sjednávání, uzavírání a podepisování obchodních smluv zpracovaných a navržených společností SPEDOS ADS a.s. a k sjednávání, uzavírání a podepisování obchodních podmínek SPEDOS ADS a.s. v rozsahu plnění **do výše 700.000, - Kč** bez DPH.
2. Zplnomocnění k jednání se vztahuje výhradně na okruh působnosti shora uvedený.
3. Plná moc zaniká jejím odvoláním společností.

Valašské Meziříčí: 01.06.2025

Plnou moc přijímám:

[REDACTED]

zaměstnanec

Za firmu SPEDOS ADS a.s.:

[REDACTED]

předseda správní rady