

DODATEK č. 1
k rámcové kupní smlouvě č. 165610279

Níže uvedeného dne, měsíce a roku smluvní strany:

1. Česká republika - Ministerstvo obrany, organizační složka státu

Se sídlem: Tychonova 1, 160 01 Praha 6
Jednající: ředitelka Odboru nabývání movitého majetku Sekce vyzbrojování a akvizic MO, Mgr. Kateřina Havlíčková
Na adrese: náměstí Svobody 471/4, 161 01 Praha 6
IČO: 60162694
DIČ: CZ 60162694
Bankovní spojení: Česká národní banka

Kontaktní osoba: Bc. Václav Kubíček
telefon: 973 216 724, fax: 973 216 646
mobil: 724 372 699
e-mail: onmm.sva@army.cz

Adresa pro doručování korespondence:
Ministerstvo obrany – Sekce vyzbrojování a akvizic
Odbor nabývání movitého majetku
náměstí Svobody 471/4
161 01 Praha 6

(dále jen „kupující“)

a

2. IBG Česko s.r.o.

Se sídlem: Karlovarská 106, 252 61 Jeneč
Zapsaný: v obchodním rejstříku vedeném Městským soudem v Praze oddíl C, vložka 87074
Zastoupený: Alešem Zázvorkou - jednatelem
IČO: 26683229
DIČ: CZ26683229

Kontaktní osoba: Marek Sedlář

Adresa pro doručování korespondence:
IBG Česko s.r.o.
U Cukrovaru 74
278 01 Kralupy nad Vltavou

(dále jen „prodávající“)

se dohodly dle článku XIII. odst. 3. rámcové kupní smlouvy č. 165610279 ze dne 8. prosince 2016 (dále jen „smlouva“) za účelem úpravy výrobních názvů dodávaného zboží s ohledem na skutečnost, že výrobce změnil výrobní názvy dodávaných druhů AKU při zachování veškerých jejich vlastností, na následující změně smlouvy (dále jen „dodatek“).

I. Změna

1. Text článku II. odst. 4. smlouvy se mění tak, že nově zní:

„Prodávající je povinen předložit při převímce zboží dle čl. VII. této smlouvy - tj. při první převímce položek AKU - Tab Batteries B45H katalog. č. 247645, Tab Batteries PO60H katalog. č. 247062, Tab Batteries B66H katalog. č. 247666, Tab Batteries P074H katalog. č. 247074, Tab Batteries B88H katalog. č. 247488 a Tab Batteries B11H katalog. č. 172110 (případně položky náhradní AKU dle čl. VI. odst. 2 a odst. 6 smlouvy) též originál Stanoviska vydaného Úřadem pro obrannou standardizaci, katalogizaci a státní ověřování jakosti k naplnění katalogizační doložky.

2. Text článku XI. odst. 5. smlouvy se mění tak, že nově zní:

„Prodávající bere na vědomí, že ve smlouvě uvedené položky zboží - Tab Batteries B45H katalog. č. 247645, Tab Batteries PO60H katalog. č. 247062, Tab Batteries B66H katalog. č. 247666, Tab Batteries P074H katalog. č. 247074, Tab Batteries B88H katalog. č. 247488 a Tab Batteries B11H katalog. č. 172110 (případně položka náhradní AKU dle čl. VI. odst. 2 a odst. 6 smlouvy) budou předmětem katalogizace podle zákona č. 309/2000 Sb., o obranné standardizaci, katalogizaci a státním ověřování jakosti výrobků a služeb určených k zajištění obrany státu a o změně živnostenského zákona (dále jen „zák. č. 309/2000 Sb.“). K tomu se prodávající zavazuje, že na dané položky zboží dodá Úřadu pro obrannou standardizaci, katalogizaci a státní ověřování jakosti (dále jen „Úř OSK SOJ“) v termínech specifikovaných v textové části katalogizační doložky (příloha č. 3 smlouvy) bezchybný a úplný soubor povinných údajů pro katalogizaci (SPÚK). Dále na všechny stanovené položky majetku charakteru položky zásobování vyrobené v ČR nebo v zemi mimo NATO a Tier 2, dodá prodávající návrh katalogizačních dat výrobku (dále jen „NKDV“) zpracovaných katalogizační agenturou. Předání SPÚK a NKDV je součástí plnění povinností prodávajícího podle této smlouvy a tento nemá nárok na samostatnou úhradu nákladů spojených s vypracováním katalogizačních dat. Prodávající se zavazuje zabezpečit zpřístupnění technické dokumentace zboží k ověření a případnému doplnění katalogizačních dat.“

3. V příloze č. 1 smlouvy „Konkrétní specifikace AKU“ a v příloze č. 2 smlouvy „Kupní ceny AKU“, které jsou dle článku XIII. odst. 5. smlouvy nedílnou součástí této smlouvy, dochází k úpravě výrobních názvů zboží, a proto se mění:

první list v příloze č. 1 smlouvy „Konkrétní specifikace AKU“ a dále celá příloha č. 2 smlouvy „Kupní ceny AKU“,

příčemž se též mění názvy těchto příloh uvedené v článku XIII. odst. 5. smlouvy a nově zní:

příloha č. 1 „Konkrétní specifikace AKU ve znění dodatku č. 1“ a

příloha č. 2 „Kupní ceny AKU ve znění dodatku č. 1“.

Přílohy č. 1 a č. 2 smlouvy v novém znění jsou přílohou a nedílnou součástí tohoto dodatku.

II.

Závěrečná ustanovení

1. Ustanovení smlouvy neupravená tímto dodatkem zůstávají v platnosti beze změny.
2. Dodatek je vyhotoven v elektronické podobě o 3 stranách.
3. Dodatek nabývá účinnosti dnem jeho uveřejnění v Registru smluv.
4. Nedílnou součástí tohoto dodatku jsou přílohy:

Příloha č. 1 „Konkrétní specifikace AKU ve znění dodatku č. 1“ – 4 listy

Příloha č. 2 „Kupní ceny AKU ve znění dodatku č. 1“ – 1 list

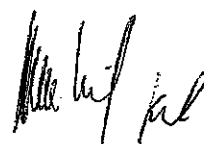

Konkrétní specifikace AKU

Zkrácená obecná specifikace AKU	AKU 12V 44-48 Ah	AKU 12V 56-60 Ah	AKU 12V 66-70 Ah	AKU 12V 71-75 Ah	AKU 12V 88-92 Ah	AKU 12V 110-115 Ah
typ AKU	Tab Batteries B45H	Tab Batteries P060H	Tab Batteries B66H	Tab Batteries P074H	Tab Batteries B88H	Tab Batteries B11H
výrobce	Tab Batteries	Tab Batteries	Tab Batteries	Tab Batteries	Tab Batteries	Tab Batteries
katalogové číslo výrobce	247645	247062	247666	247074	247488	172110
max. rozměr AKU včetně kontaktů dle ř. 3. v (v mm)	207x175x190	242x175x190	278x175x190	278x175x190	353x175x190	394x175x190
hmotnost (v kg)	12	14,4	16,2	17,4	20,9	25,7
napětí (ve V)	12	12	12	12	12	12
kapacita (v Ah)	45	60	66	74	88	110
min. startovací proud dle normy EN (v A)	400	600	620	680	760	1 000
rozdělení pólu/typ pólů	0 / 1	0 / 1	0 / 1	0 / 1	0 / 1	0 / 1
zvýšená odolnost proti otřesům (ano/ne)	ano	ano	ano	ano	ano	ano
bezúdržbové (ano/ne)	ano	ano	ano	ano	ano	ano

Příloha č. 1 rámcové kupní smlouvy č. 165610279
"Konkrétní specifikace AKU" ve znění Dodatku č. 1

TAB I
batteries

Baterie

12V 45Ah

TAB ID:

247645

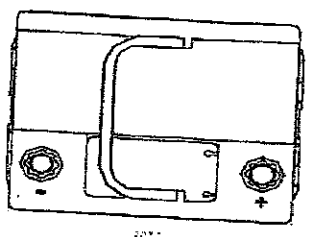
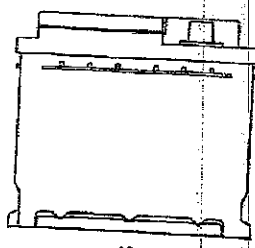
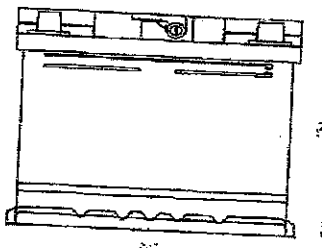

TAB I
batteries

Baterie

12V 60Ah

TAB ID:

247062

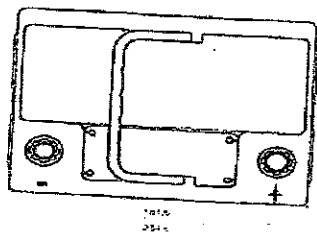
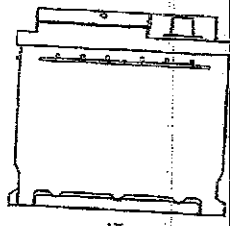
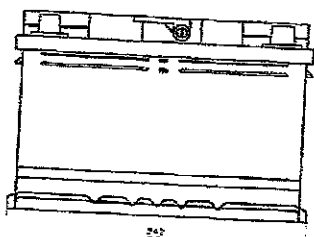

A handwritten signature in black ink, appearing to be 'M. H. 60'.

TAB
batteries

Baterie 12V 66Ah

TAB ID: 247666

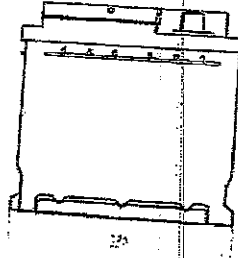
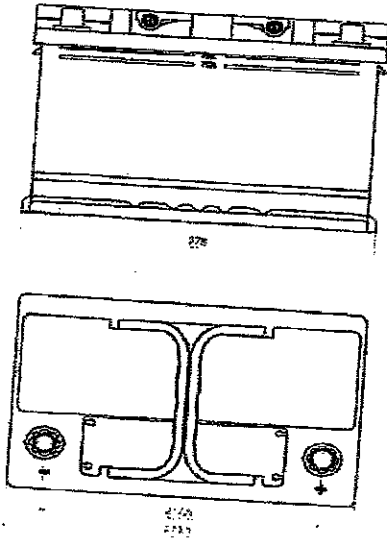

TAB
batteries

Baterie 12V 74Ah

TAB ID: 247074

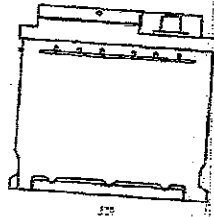
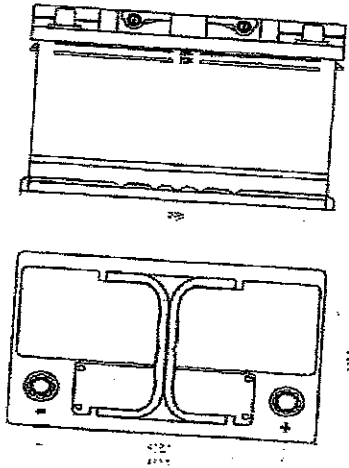

Handwritten signature

Příloha č. 1 rámcové kupní smlouvy č. 165610279
"Konkrétní specifikace AKU" ve znění Dodatku č. 1

TAB
Batteries

Baterie

12V 88Ah

TAB ID:

247488

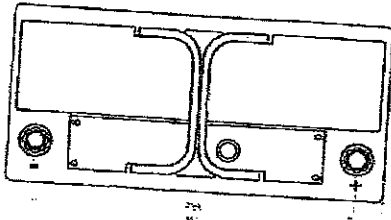
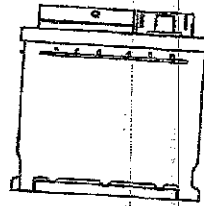
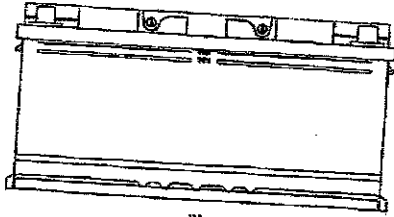

TAB
Batteries

BATTERY

12V 110Ah

TAB ID:

172110

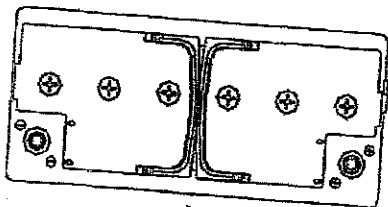
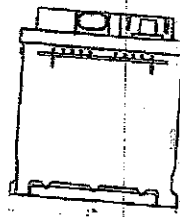
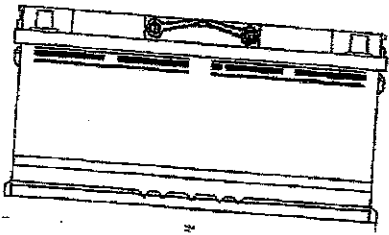

A handwritten signature in black ink, appearing to read "M. Kufel".

Kupní ceny AKU v roce plnění 2016, 2017 a 2018

Zkrácená specifikace AKU	Specifikace konkrétně odpovídajícího zboží typ a katalogové číslo výrobce	sazba DPH %	Kupní cena za 1 kus zboží v roce plnění 2016, 2017 a 2018	
			v Kč bez DPH	v Kč včetně DPH
AKU 12V 44-48 Ah	Tab Batteries B45H, katalogové č. 247645	21	734,00	888,14
AKU 12V 56-60 Ah	Tab Batteries PO60H, katalogové č. 247062	21	920,00	1 113,20
AKU 12V 66-70 Ah	Tab Batteries B66H, katalogové č. 247666	21	1 052,00	1 272,92
AKU 12V 71-75 Ah	Tab Batteries P074H, katalogové č. 247074	21	1 188,00	1 437,48
AKU 12V 88-92 Ah	Tab Batteries B88H, katalogové č. 247488	21	1 432,00	1 732,72
AKU 12V 110-115 Ah	Tab Batteries B11H, katalogové č. 172110	21	1 956,00	2 366,76

Plná moc

IBG Česko s.r.o.
se sídlem Karlovarská 106, 252 61 Jeneč
IČ: 26683229, DIČ: CZ26683229
zapsaná v obchodním rejstříku u Městského soudu v Praze, oddíl C,
vložka 87074
jednatel Alešem Zázvorkou

zmocňuje

RNDr. Karla Vultarina
výkonného ředitele
nar.08.08.1947
bytem nám.Interbrigády 948/4, Praha 6, PSČ 160 00

k elektronickému podpisu Dodatku č.1 k rámcové kupní smlouvě č.165610279 ze dne 8.12.2016.

V Kralupech nad Vltavou, dne 25.09.2017

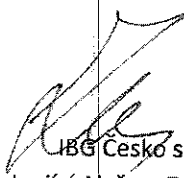
IBG Česko s.r.o.
jednatel Alešem Zázvorkou
generálním ředitelem



IBG Česko s.r.o. 13
Karlovarská 106, 252 61 Jeneč
IČ: 26683229, DIČ: CZ26683229
+420 315 721 445-7 | www.ibg.cz