

a. Smlouva uzavřená mezi:

Zákazník:			
Obchodní firma	Město Semily		
Zapsán v	Záznam společnosti vede: , spisová značka		
Sídlo	Husova 82, 51301 Semily		
IČO:	00276111	DIČ: CZ00276111	Plátce DPH
Bankovní spojení			
Zastoupen (jméno, funkce)	Bc. Lena Mlejnková , starostka		
Kontaktní osoba:		Tel.:+4	E-mail:
Kontaktní osoba:		Tel.:+4	E-mail:
Datová schránka	d36bywp		
Fakturační adresa	Husova 82, 51301 Semily		
Email pro fakturaci			
Zasílací adresa	Husova 82, 51301 Semily		

dále jen ZÁKAZNÍK (na straně jedné)

Společnost:			
Obchodní firma	ista Česká republika s.r.o.		
Zapsána v	obchod. rejstříku vedeném Městským soudem v Praze v oddíle C, vložce č. 43988		
Sídlo	PRAHA 5 - Stodůlky, Jeremiášova 947, PSČ: 155 00		
IČO	610 56 758	DIČ	CZ61056758
Bankovní spojení		Číslo účtu	
Zastoupen	Jana Machková, jednatelka a ředitelka společnosti		
Kontaktní osoba		E-mail	
Tel.	296337511 (spojovatelka)	Mobil	
Datová schránka	fcqczdí	Web	www.ista.cz
Plátce DPH	jsme plátcí DPH		

dále jen ista (na straně druhé)

b. Předmětem této smlouvy je dodání zboží a/ nebo poskytnutí smluvního plnění, které jsou blíže vymezeny v dílčích smlouvách. Dílčí smlouvy tvoří jako přílohy nedílnou součást této rámcové smlouvy.

c. Zákazník podpisem této smlouvy potvrzuje, že převzal a seznámil se s všeobecnými obchodními podmínkami společnosti ista Česká republika s.r.o. č. 1/2024, platnými od 1. 9. 2024, které jako příloha tvoří nedílnou součást této rámcové smlouvy i souvisejících dílčích smluv. Zákazník výslovně prohlašuje, že souhlasí s jejich obsahem a je jimi vázán.

d. Další práva a povinnosti smluvních stran jsou uvedeny v dílčích smlouvách, všeobecných obchodních podmínkách a zvláštním ujednání.

Smluvní strany dále uzavírají níže uvedené dílčí smlouvy, které jako přílohy tvoří nedílnou součást této rámcové smlouvy:

- | | |
|---|---|
| <input type="checkbox"/> Dílčí smlouva o dílo na dodávku a montáž IRTN | <input type="checkbox"/> Dílčí smlouva o rozúčtování nákladů na teplo a vodu |
| <input checked="" type="checkbox"/> Dílčí smlouva o dílo na dodávku a montáž vodoměrů | <input type="checkbox"/> Dílčí smlouva o rozúčtování ostatních domovních nákladů |
| <input type="checkbox"/> Dílčí smlouva o dílo na dodávku a montáž měřičů tepla | <input checked="" type="checkbox"/> Dohoda o využívání portálových služeb ISTA24.CZ |
| <input checked="" type="checkbox"/> Dílčí smlouva o dílo na dodávku a montáž sběrnice dat | <input type="checkbox"/> Dílčí smlouva o elektronické výměně dat |
| <input type="checkbox"/> Dílčí smlouva o nájmu sběrnice dat | <input type="checkbox"/> Dílčí smlouvu o odečtech |
| <input type="checkbox"/> Dílčí smlouva o nájmu přístrojů a zařízení | <input checked="" type="checkbox"/> Smlouva o zpracování osobních údajů |

v Semily dne _____
za zákazníka
starostka

v Praze dne _____
za společnost ista Česká republika
jednatelka

Dílní smlouva o dílo na dodávku a montáž vodoměrů

Příloha č. 1

RÁMCOVÁ SMLOUVA č. OP-26-01444/BS/EB

Specifikace předmětu smlouvy					
ks	Číslo zboží	Název zboží	Cena/ks [Kč]	Sleva [%]	Cena [Kč]
369	16104	Bytový vodoměr domaqua, SV, Q3= 2,5 m3/h, 110 mm, 3/4", R100H/R50V	639,00	15,00	200 422,35
6	16105	Bytový vodoměr domaqua, TV, Q3= 2,5 m3/h, 110 mm, 3/4", R100H/R50V	639,00	15,00	3 258,90
50	19322-AMM	Rádiový modul pro bytové vodoměry	495,00	15,00	21 037,50
50	0030	Programování VDM-TV a SV	35,00	0,00	1 750,00
325	0033	Přeprogramování VDM - SV po 5 letech	59,00	15,00	16 298,75
375	0026	Montáž a evidence vodoměru domaqua m	195,00	0,00	73 125,00
375	15531-VDM	Plastová objímka na 3/4 závit - 2ks	22,00	0,00	8 250,00
375	15592	Plombovací systém pro rádiový modul vodoměru domaqua	21,00	0,00	7 875,00
19	0024-VDM	Přesun materiálu	1 500,00	0,00	28 500,00
Cena celkem					360 517,50

Vícepráce

Manipulační poplatek **15 %** % z pořizovací ceny přikoupeného materiálu (vícenákladů)
Hodinová sazba **490,00 Kč/hod/osoba**
víceprací bez DPH

Cena plnění (Kč)

Cena celkem bez DPH: 360 517,50 DPH: 12% **Celková cena s DPH: 403 779,60**

Místo plnění

Adresa objektu: více objektů, Semily - viz zvláštní ujednání

Datum programování: **31.12.**

Čas plnění

Realizace montáže se uskuteční do 6 měsíců od doručení podepsané smlouvy.

Záruční podmínky (měsíců)

Vodoměr (SV, TV), moduly	24	Montáž	12
--------------------------	-----------	--------	-----------

Platební podmínky

	Cena s DPH [CZ]	Počet dní splatnosti	Splatnost od
Splatnost faktury:	403 779,60	14 dní	Vystavení faktury

Oprávněné osoby

ZÁKAZNÍK zastoupen (jméno)	Město Semily, [redacted]		
Tel:	[redacted]		
E-mail:	[redacted]		
Ista zastoupen (jméno)	ista Česká republika s.r.o., [redacted]		
Mobil:	+420 [redacted]		
E-mail:	[redacted]		

Další ujednání:

Smluvní strany se dohodly, že v předávacím protokole bude upřesněn počet skutečně dodaných a namontovaných prvků včetně případných vícenákladů (víceprací). Předávací protokol bude zároveň podkladem pro fakturaci předmětu díla a provedených víceprací.

Smluvní strany se dohodly, že ista je oprávněna vystavit dílní fakturu podle stupně dokončení díla. Zákazník je povinen platbu na základě dílní faktury uhradit.

Zákazník podpisem této smlouvy potvrzuje, že převzal a seznámil se s všeobecnými obchodními podmínkami společnosti ista Česká republika s.r.o. č. 1/2024, platnými od 1.9.2024, které jako příloha tvoří nedílnou součást této rámcové smlouvy i souvisejících dílních smluv. Zákazník výslovně prohlašuje, že souhlasí s jejich obsahem a je jimi vázán.

v Semily dne _____
za zákazníka
starostka

v Praze dne _____
za společnost ista Česká republika
jednatelka

Dílčí smlouva o dílo na dodávku a montáž sběrnice dat

Příloha č. 2

RÁMCOVÁ SMLOUVA č. OP-26-01444/BS/EB

Specifikace předmětu smlouvy					
ks	Číslo zboží	Název zboží	Cena/ks [Kč]	Sleva [%]	Cena [Kč]
3	18369	Sběrnice dat - Smart hub (poplatek 99,- Kč bez DPH/měsíc)	7 145,00	15,00	18 219,75
Cena celkem					18 219,75
Cena plnění (Kč)					
Cena celkem bez DPH:		18 219,75	DPH: 12%	Celková cena s DPH:	20 406,12
Další poskytované služby nezahrnuté v ceně plnění					
Poplatek za přenos dat přes sběrnici dat v Kč bez DPH (21%) za 1 ks sběrnice dat (Poplatek za přenos dat přes sběrnici dat bude účtován od data zprovoznění sběrnice.)			měsíčně	99,00	
Poplatek za odečet přes sběrnici dat v Kč bez DPH (21%) (Poplatek zahrnuje odečet měřiče tepla, IRTN nebo vodoměru- odečet 1 x ročně pro potřeby rozúčtování)			za přístroj	0,00	
Místo plnění					
Adresa objektu:		více objektů, Semily - viz zvláštní ujednání			
Datum programování:		31.12.			
Čas plnění					
Realizace montáže se uskuteční do 6 měsíců od doručení podepsané smlouvy.					
Záruční podmínky (měsíců)					
Sběrnice dat		24	Montáž	12	
Platební podmínky					
	Cena s DPH [CZ]	Počet dní splatnosti	Splatnost od		
Splatnost faktury:	20 406,12	14 dní	Vystavení faktury		
Oprávněné osoby					
ZÁKAZNÍK	Město Semily, [REDACTED]				
zastoupen (jméno)	[REDACTED]				
Tel:	[REDACTED]				
E-mail:	[REDACTED]				
ista	ista Česká republika s.r.o., [REDACTED]				
zastoupen (jméno)	[REDACTED]				
Mobil:	[REDACTED]				
E-mail:	[REDACTED]				

Další ujednání:

Smluvní strany se dohodly, že v předávacím protokole bude upřesněn počet skutečně dodaných a namontovaných prvků včetně případných vícenákladů (víceprací). Předávací protokol bude zároveň podkladem pro fakturaci předmětu díla a provedených víceprací.

Smluvní strany se dohodly, že ista je oprávněna vystavit dílčí fakturu podle stupně dokončení díla. Zákazník je povinen platbu na základě dílčí faktury uhradit.

Zákazník podpisem této smlouvy potvrzuje, že převzal a seznámil se s všeobecnými obchodními podmínkami společnosti ista Česká republika s.r.o. č. 1/2024, platnými od 1.9.2024, které jako příloha tvoří nedílnou součást této rámcové smlouvy i souvisejících dílčích smluv. Zákazník výslovně prohlašuje, že souhlasí s jejich obsahem a je jimi vázán.

v Semily dne _____
za zákazníka
starostka

v Praze dne _____
za společnost ista Česká republika
jednatelka

Dohoda o využívání portálových služeb ISTA24

Příloha č. 3 RÁMCOVÁ SMLOUVA č. OP-26-01444/BS/EB

- 1) Smluvní strany se dohodly na úplatném poskytování portálových služeb ista24, které zabezpečuje ista.
- 2) Smluvní strany prohlašují, že v objektu zákazníka na adrese více objektů, Semily - viz zvláštní ujednání (dále také jen „objekt zákazníka“) bude namontovaná sběrnice dat a také měřidla s technologií isty, která umožňují dálkový odečet.
- 3) Portálové služby budou zákazníkovi poskytovány následujícím způsobem:
 - a) prostřednictvím stránek www.ista24.cz (dále jen „webportál“) a
 - b) prostřednictvím aplikace Ecotrend (dále jen „aplikace“).
- 4) ista zřídí na základě této smlouvy zákazníkovi na webportálu vlastní účet a zpřístupní webportál oprávněným zástupcům zákazníka a správce. ista dále zřídí v aplikaci uživatelské účty jednotlivým uživatelům bytových a nebytových jednotek v objektu zákazníka (dále jen „koneční uživatelé“) s tím, že hesla pro každou jednotlivou jednotku je povinen předat zákazník / správce konečným uživatelům sám.
- 5) Portálové služby budou zprovozněny do 30 dnů od provedení ověření funkčnosti datových přenosů, nejpozději však do 90 dnů ode dne ukončení montáže měřidel a podepsání předávacího protokolu zákazníkem.
- 6) Smluvní strany se dohodly, že o změně kontaktu zákazníka je zákazník povinen informovat poskytovatele bez zbytečného odkladu písemně (elektronicky z e-mailu kontaktu zákazníka, datovou schránkou nebo dopisem podepsaným statutárním orgánem zákazníka). Smluvní strany nejsou povinny k této změně uzavírat písemný dodatek ke smlouvě.
- 7) Pro zaslání přístupových hesel bude použit email zákazníka: karpisek@mu.semily.cz
- 8) Pro komunikaci se zákazníkem používá ista e-mail portal@ista.cz.
- 9) Zákazník je povinen do 14 dnů od podpisu této smlouvy předat poskytovateli písemný seznam bytových a nebytových jednotek v objektu zákazníka, přičemž u každé jednotky bude uvedeno jméno daného konečného uživatele.
- 10) Zákazník je povinen informovat istu bez zbytečného odkladu o veškerých poruchách, vadách, nefunkčnostech a výpadcích webportálu a / nebo aplikace.
- 11) Zákazník je povinen bez zbytečného odkladu informovat istu o veškerých změnách konečných spotřebitelů v objektu zákazníka tak, aby ista mohla řádně a včas zablokovat účet konečného spotřebitele, který již jednotku neuvívá.
- 12) Zákazník prohlašuje, že si je vědom možných důsledků souvisejících s porušením povinností podle bodu 11 této dohody z hlediska ochrany osobních údajů konečných spotřebitelů. Zákazník se zavazuje uhradit istě veškerou škodu, která mu v souvislosti s neohlášením změn konečných spotřebitelů (tj. zejména pokuta uložená istě dozorujícím úřadem) vznikne.
- 13) Portálové služby budou fakturovány jednou ročně. Splatnost faktury činí 14 dní.
- 14) Trvají-li poruchy, vady, nefunkčnosti nebo výpadky webportálu a / nebo aplikace déle než 7 dní, je ista povinna na základě předchozí písemné výzvy zákazníka zasláné na portal@ista.cz poskytnout zákazníkovi vybrané informace z portálových služeb. Ve výzvě podle předchozí věty přitom musí být uvedeno, které informace zákazník požaduje a které bytové nebo nebytové jednotky se týkají. Ista následně zašle informace na e-mailovou adresu zákazníka uvedenou ve smlouvě o zpracování osobních údajů uzavřené mezi smluvními stranami.

Portálové služby ista24.cz	ista24.CZ	za byt/měsíc	<input checked="" type="checkbox"/> Ano <input type="checkbox"/> Ne 9.10 Kč
Portálové služby ista24.cz zahrnují: zpřístupnění pomocí přístupového hesla pro objekt / bytovou jednotku - dálkové měření spotřeby tepla a / nebo teplé a studené vody - denní / měsíční odečty tepla a / nebo teplé a studené vody - měsíční informace o spotřebě tepla a / nebo teplé a studené vody - generování dokumentu ročního vyúčtování služeb a měsíční informace o spotřebě tepla a / nebo teplé a studené vody			

Uvedené ceny jsou bez DPH. K ceně bude při splnění zákonných podmínek připočtena DPH v zákonné výši (tj. 21%).

Zákazník podpisem této dohody potvrzuje, že převzal a seznámil se s všeobecnými obchodními podmínkami ista Česká republika s.r.o. č. 1/2024 platnými od 1.9.2024, které jako příloha tvoří nedílnou součást rámcové smlouvy i této dílčí smlouvy. Zákazník výslovně prohlašuje, že souhlasí s jejich obsahem a je jimi vázán.

v Semily dne _____
za zákazníka
starostka

v Praze dne _____
za společnost ista Česká republika
jednatelka

Smluvní strany uzavřely dnešního dne v souladu s ustanovením článku 28 odst. 3 nařízení Evropského parlamentu a Rady (EU) 2016/679, § 34 zákona č. 110/2019 Sb., o zpracování osobních údajů, v platném znění, ve spojení s § 1746 odst. 2 zákona č. 89/2012 Sb., občanský zákoník, v platném znění tuto smlouvu o zpracování osobních údajů.

(A) Zákazník je správcem osobních údajů uživatelů bytových a nebytových jednotek, v nichž je smluvní plnění isty prováděno a/ nebo s jejichž užíváním je smluvní plnění isty spojeno (dále jen „konečný spotřebitel“). ista a zmocněnec jsou zpracovateli těchto osobních údajů.

(B) Smluvní strany uzavírají tuto smlouvu za účelem zajištění ochrany osobních údajů konečných spotřebitelů a stanovení vzájemných práv a povinností smluvních stran.

Článek 1

Předmět smlouvy

1. Zákazník touto smlouvou pověřuje istu a uděluje jí pokyn ke zpracování osobních údajů konečných spotřebitelů (dále také jen „osobní údaje“) v rozsahu a za účelem stanoveném touto smlouvou a ista se zavazuje osobní údaje pro zákazníka zpracovávat v souladu s platnými právními předpisy.

2. ista je oprávněna zpracovávat osobní údaje jen za účelem plnění rámcové nebo dílčí smlouvy.

3. ista je oprávněna zpracovávat osobní údaje konečných spotřebitelů v následujícím rozsahu:

- identifikační údaje (např. jméno a příjmení, IP-adresa přistupujícího počítače)
- kontaktní údaje (např. adresa, telefon a e-mailová adresa)
- přihlašovací údaje (např. uživatelské jméno k portálovým službám a jiným aplikacím a hesla)
- údaje ohledně rozúčtování nákladů (např. údaje o odečtech, údaje o spotřebě, údaje o vyúčtování, číslo bytové / nebytové jednotky, podlahová plocha bytové / nebytové jednotky, čísla a počet nainstalovaných přístrojů aj.).

Článek 2

Zpracování osobních údajů

1. ista se zavazuje, že při zpracování osobních údajů bude dodržovat veškeré platné právní předpisy na ochranu osobních údajů, bude postupovat s odbornou péčí, řídit se pokyny zákazníka a jednat v souladu se zájmy zákazníka. ista není povinna vykonat pokyn zákazníka, který odporuje právním předpisům, je však povinna zákazníka na tuto skutečnost bez zbytečného odkladu upozornit.

2. Zpracování osobních údajů istou bude probíhat následujícím způsobem:

- manuálně – tj. především nakládání s listinami v rámci sídla isty a jejich poboček, komunikace se zákazníkem a smluvními partnery isty
- elektronicky – tj. především databázové zpracování osobních údajů v informačním systému isty, v aplikacích nebo na cloudu isty, komunikace se zákazníkem a smluvními partnery isty

3. Zpracování osobních údajů bude probíhat výhradně na území České republiky a jiných členských států EU nebo členského státu Dohody o EHP.

Článek 3

Práva a povinnosti při zpracování osobních údajů

1. ista je povinna:

- zpracovávat pouze přesné osobní údaje v rozsahu stanoveném touto smlouvou;
- zpracovávat osobní údaje v souladu s účelem stanoveném touto smlouvou;
- uchovávat osobní údaje pouze po dobu, která je nezbytná k účelu jejich zpracování;
- zavázat své zaměstnance nebo spolupracovníky, kteří se na zpracování osobních údajů podílejí, k zachování mlčenlivosti o osobních údajích a o bezpečnostních opatřeních, jejichž zveřejnění by ohrozilo zabezpečení osobních údajů;
- zachovávat mlčenlivost o osobních údajích a o bezpečnostních opatřeních, jejichž zveřejnění by ohrozilo zabezpečení osobních údajů;
- pravidelně školit své zaměstnance nebo spolupracovníky a seznamovat je se všemi povinnostmi vyplývajícími z platných právních předpisů na ochranu osobních údajů;
- poskytnout zákazníkovi veškeré informace potřebné k doložení toho, že byly splněny veškeré právní povinnosti, a umožnit mu kontrolu těchto povinností;
- informovat zákazníka o dotazech konečného spotřebitele ohledně zpracování osobních údajů, zejména o uplatnění práv na výmaz, zapomenutí nebo omezení zpracování osobních údajů;
- informovat zákazníka o bezpečnostních incidentech v souladu s právními předpisy;
- postupovat při zpracování osobních údajů v souladu se svými vnitřními předpisy, tyto předpisy pravidelně kontrolovat a aktualizovat;
- přijmout veškerá technická a organizační opatření, aby zajistila ochranu osobních údajů před možnými riziky, tato opatření pravidelně kontrolovat a aktualizovat.

2. ista prohlašuje, že nebude osobní údaje shromažďovat, zpracovávat a využívat neoprávněným způsobem.

3. ista je oprávněna na základě této smlouvy pověřit dílčím zpracováním osobních údajů dalšího zpracovatele a zákazník s tím výslovně souhlasí. ista informuje zákazníka o veškerých zamýšlených změnách týkajících se dalších zpracovatelů nebo jejich nahrazení tím, že uvede aktuální seznam dalších zpracovatelů na svých webových stránkách a bude jej v pravidelných intervalech aktualizovat. Pokud ista zapojí dalšího zpracovatele, aby jménem zákazníka provedl určité činnosti zpracování, musí tohoto dalšího zpracovatele smluvně zavázat k plnění povinností k ochraně údajů ve stejném rozsahu, jaké jsou uvedeny v této smlouvě.

4. ista je oprávněna zpracovávat osobní údaje pouze po dobu účinnosti rámcové nebo dílčí smlouvy a po dobu trvání smluvních a / nebo zákonných povinností, které z ní vyplývají a / nebo s ní bezprostředně souvisejí (tj. po dobu trvání příslušné promlčecí doby pro případ uplatnění jakýchkoliv nároků smluvních stran z obchodní smlouvy). Po uplynutí této doby je ista povinna osobní údaje vrátit zákazníkovi prostřednictvím zmocněnce nebo je řádně zlikvidovat a jejich likvidaci zákazníkovi doložit.

5. Zákazník a zmocněnec jsou si vědomi své odpovědnosti za zpracování osobních údajů a zavazují se:

- informovat konečné spotřebitele o zpracování osobních údajů ze strany isty. Informace o zpracování osobních údajů jsou uvedeny na webové stránce isty.
- bez zbytečného odkladu istu písemně informovat o jakémkoliv omezení ohledně zpracování osobních údajů podle této smlouvy;
- poskytnout istě veškerou potřebnou součinnost pro plnění právních povinností v souvislosti se zpracováním osobních údajů (např. pro ohlášení porušení zabezpečení osobních údajů aj.);
- bez zbytečného odkladu istu písemně informovat o uplatnění práv ze strany konečného spotřebitele (tj. o uplatnění práva na přístup k osobním údajům, na opravu osobních údajů, výmaz osobních údajů, vznesení námítky proti zpracování osobních údajů a podání stížnosti napadající zpracování osobních údajů)."

6. Zákazník je povinen istu bezprostředně informovat o zahájené kontrole ze strany dozorového orgánu nebo o jiných opatřeních ze strany orgánů státní správy týkajících se plnění této smlouvy. To platí odpovídajícím způsobem také tehdy, dozvili-li se zákazník o takové kontrole u zmocněnce. Smluvní strany se zavazují vzájemně spolupracovat.

Článek 4

Kontaktní osoba, bezpečná komunikace

1. Zákazník pověřuje istu a výslovně souhlasí s tím, aby ista předávala smluvní plnění podle rámcové nebo dílčí smlouvy výlučně následujícím osobám (dále jen „kontaktní osoba“):

Bc. Lena Mlejnková , starostka	telefon:	+42		Email :	
	telefon:	+42		Email :	
	telefon:	+42		Email :	
	telefon:	+42		Email :	
	telefon:			Email :	
	telefon:			Email :	

2. O změně nebo pověření dalších kontaktních osob je zákazník povinen istu bez zbytečného odkladu písemně (elektronicky z e-mailu stávající kontaktní osoby, datovou schránkou nebo dopisem podepsaným kontaktní osobou nebo statutárním orgánem zákazníka) informovat. V oznámení podle předchozí věty musí být uveden také telefon a e-mail nové kontaktní osoby.

3. Zákazník bere na vědomí, že elektronická komunikace s istou probíhá prostřednictvím e-mailových adres (ve tvaru: jméno.příjmení@ista.cz nebo uživatel@ista.cz) jednotlivých spolupracovníků isty. Zákazník prohlašuje a podpisem této smlouvy potvrzuje, že zmocnil zmocněnce, aby istě předával potřebné podklady, poskytoval součinnost a přijímal odpovídající výstupy zejména prostřednictvím elektronické komunikace podle předchozí věty. Zákazník dále tímto pověřuje istu, aby zákazníkovi předávala potřebné podklady, výstupy a poskytovala zmocněnci potřebnou součinnost.

Článek 5

Opatření k zabezpečení osobních údajů

1. ista se zavazuje zajistit technické a organizační zabezpečení ochrany osobních údajů a přijmout taková opatření, aby nemohlo dojít k neoprávněnému nebo nahodilému přístupu k osobním údajům, k jejich změně, zničení či ztrátě, neoprávněným přenosům, k jejich jinému neoprávněnému zpracování, jakož i k jejich jinému zneužití.

2. Osobní údaje budou uchovávány v zabezpečených kancelářských a skladových prostorách se zamezením přístupu nepovolaných osob. Přístup k osobním údajům mají pouze oprávněné a pověřené osoby isty s tím, že rozsah zpracování a přístup k jednotlivým osobním údajům je omezen a závisí na plnění jednotlivých úkolů v rámci smluvního plnění podle obchodní smlouvy.

3. Osobní údaje v elektronické podobě jsou uchovávány v zabezpečeném prostředí, které je přístupné pouze zaměstnancům a spolupracovníkům isty, popř. v případě potřeby i třetím osobám, které pro istu smluvně zajišťují provoz informačního systému.

4. Osobní údaje v elektronické podobě jsou zabezpečeny především pomocí individuálních hesel do informačního systému, antivirovými programy, firewally a spamovým filtrem.

Článek 6

Doba trvání dohody

Tato smlouva se uzavírá na dobu účinnosti rámcové smlouvy nebo dílčí smlouvy a automaticky zanikne s jejich ukončením. Povinnost mlčenlivosti isty však trvá nadále.

v Semily dne _____
za zákazníka
starostka

v Praze dne _____
za společnost ista Česká republika
jednatelka

Příloha č. 5 RÁMCOVÁ SMLOUVA č. OP-26-01444/BS/EB

Zákazník prohlašuje, že předmět plnění použije výlučně pro svoji ekonomickou činnost ANO - NE
(*vyplňuje pouze plátce- ANO v případě přenesené daňové povinnosti, NE v případě fakturace s DPH)

Zákazník si je vědom toho, že v souladu se zákonem č. 542/2020 Sb., o odpadech, v platném znění, mu bude účtován PHE poplatek (recyklační poplatek). Výše poplatku je závislá na typu přístroje a je uvedena na našich webových stránkách www.ista.com/cz.

Smluvní strany souhlasí s tím, že poplatek za přenos dat přes sběrnici dat bude fakturován spolu s ostatními službami jednou ročně.

Zjištěné vady a nedodělky je zákazník povinen bez zbytečného odkladu, nejpozději však do 10 dnů od jejich zjištění, písemně oznámit istě na e-mailovou adresu ista@ista.cz

Ista provede výměnu rádiového modulu vodoměru po uplynutí jeho záruky na základě objednávky zákazníka a náklady vyúčtuje zákazníkovi podle svého aktuálního ceníku.

Smluvní strany se dohodly, že ustanovení článku 3 odst. 3.7. všeobecných obchodních podmínek se na jejich smluvní vztah neuplatní. Smluvní strany se dále dohodly, že ista je oprávněna počínaje rokem následujícím po prvním provedení nebo spuštění služby vždy pro další každý kalendářní rok zvýšit ceny o průměrnou roční míru inflace vyjádřenou přírůstkem průměrného ročního indexu spotřebitelských cen vyhlášenou Českým statistickým úřadem za předchozí kalendářní rok.

Dnem zahájení smluvního plnění podle této smlouvy se ruší a touto smlouvou nahrazují veškeré dosavadní smluvní ujednání mezi smluvními stranami, jejichž předmětem byly portálové služby.

Zákazník si je vědom toho, že v případě neodůvodněné reklamace je ista oprávněna vyúčtovat související náklady.

Centrum pro objednání servisu (záruční a pozáruční servis, přemontáže IRTN, výměna IRTN a vodoměrů, atd.....)

email: servis@ista.cz

nebo kontaktní formulář na stránkách: www.ista.cz

Montáž vodoměrů se provádí v rozsahu uzavřené smlouvy o dílo. Dochází-li v místě plnění ke zpětným průtokům vody (stav na vodoměru se odečítá) vlivem různých provozních tlaků na studené nebo teplé vodě (často způsobené např. směšovacími vodovodními bateriemi) je ista oprávněna nainstalovat a účtovat instalaci tzv. zpětných klapek do vodoměrů podle aktuálního Servisního ceníku. Instalace těchto typů zpětných klapek nenahrazuje instalaci příslušných prvků na rozvodech vody, aby k uvedené situaci nedocházelo.

Pokud zákazník vyjádří neodůvodněně námitku s dalším zpracovatelem podle smlouvy o zpracování osobních údajů, prodlužují se automaticky termíny plnění uvedené v příslušné dílčí smlouvě o dobu, než zákazník udělí svůj konečný souhlas se zapojením dalšího zpracovatele. Námitka platí jako neodůvodněná především tehdy, pokud ista zákazníkovi doloží plnění všech povinností k ochraně osobních údajů ze strany dalšího zpracovatele podle platných právních předpisů.

Zákazník podpisem této smlouvy souhlasí ve smyslu § 26 odst. 3 zákona č. 325/2004 Sb., o dani z přidané hodnoty, v platném znění s tím, aby společnost ista Česká republika s.r.o. vystavovala a doručovala daňové doklady (faktury) v elektronické podobě, a to na e-mailovou adresu uvedenou v záhlaví této smlouvy.

Technické podklady a dokumenty, včetně prohlášení o shodě, najdete na : www.ista.cz

Objekty:

- **A. Staška 487, Semily** - 5 SV + přeprogramování
- **A. Staška 488, Semily** - 4 SV + přeprogramování + sběrnice
- **A. Staška 490, Semily** - 6 SV + 6 TV + modul + sběrnice
- **A. Staška 491, Semily** - 15 SV + přeprogramování + sběrnice
- **Bavlnářská 567, Semily** - 38 SV + modul
- **Husova 79, Semily** - 6 SV + přeprogramování
- **K Jestlím 443, Semily** - 27 SV + přeprogramování
- **Luční 355, Semily** - 32 SV + přeprogramování
- **Mizerova 608, Semily** - 17 SV + přeprogramování
- **Na Olešce 431, Semily** - 24 SV + přeprogramování
- **Na Olešce 432, Semily** - 16 SV + přeprogramování
- **Na Olešce 434, Semily** - 16 SV + přeprogramování
- **Na Olešce 436, Semily** - 24 SV + přeprogramování
- **Na Olešce 437, Semily** - 32 SV + přeprogramování
- **Na Olešce 438, Semily** - 16 SV + přeprogramování
- **Na Olešce 439, Semily** - 24 SV + přeprogramování
- **Na Olešce 440, Semily** - 18 SV + přeprogramování
- **Na Olešce 442, Semily** - 18 SV + přeprogramování
- **3. května 613, Semily** - 31 SV + přeprogramování

Montáž proběhne od května 2026 do konce listopadu 2026 s postupnou výměnou u všech objektů.

v _____ dne _____
za zákazníka
starostka

v _____ Praze _____ dne _____
za společnost ista Česká republika
jednatelka

VŠEOBECNÉ OBCHODNÍ PODMÍNKY
ista Česká republika s. r. o.

č. 1/2024, platné od 1. 9. 2024

		Strana
<input checked="" type="checkbox"/>	1. VYMEZENÍ POJMŮ, ROZSAH POUŽITÍ	2
<input checked="" type="checkbox"/>	2. SOUČINNOST ZÁKAZNÍKA	2
<input checked="" type="checkbox"/>	3. PLATEBNÍ PODMÍNKY	2
<input checked="" type="checkbox"/>	4. OCHRANA OSOBNÍCH ÚDAJŮ	2
<input checked="" type="checkbox"/>	5. SMLOUVA NA DODÁVKU A MONTÁŽ VÝROBKŮ	2
<input type="checkbox"/>	6. SMLOUVA O ROZÚČTOVÁNÍ NÁKLADŮ NA TEPLA A VODU A ROZÚČTOVÁNÍ OSTATNÍCH DOMOVNÍCH NÁKLADŮ	3
<input type="checkbox"/>	7. SMLOUVA O ELEKTRONICKÉ VÝMĚNĚ DAT	3
<input type="checkbox"/>	8. SMLOUVA O ODEČTECH DÁLKOVĚ ODEČITATELNÝCH PŘÍSTROJŮ	3
<input checked="" type="checkbox"/>	9. SMLOUVA O PORTÁLOVÝCH SLUŽBÁCH	4
<input type="checkbox"/>	10. SMLOUVA O NÁJMU PŘÍSTROJŮ	4
<input checked="" type="checkbox"/>	11. DOBA TRVÁNÍ SMLOUVY, UKONČENÍ SMLOUVY	4
<input checked="" type="checkbox"/>	12. ZÁVĚREČNÁ USTANOVENÍ	5
Přílohy:		6–14
	Technické a záruční podmínky pro montáž a instalaci přístrojů	6
	Metodika stanovení koeficientů pro polohy místností	7–8
	Popis standardní datové věty	9–11
	Předávací protokol	12
	Souhrn nákladů na služby spojené s užíváním bytu	13–14

1. VYMEZENÍ POJMŮ, ROZSAH POUŽITÍ

- 1.1. Tyto všeobecné obchodní podmínky se vztahují na smluvní vztahy mezi společností **ista Česká republika s.r.o.**, IČO: 610 56 758, se sídlem Jeremiášova 947, Praha 5 – Stodůlky, PSČ: 155 00, zapsanou v obchodním rejstříku vedeném Městským soudem v Praze, oddíl C, vložka 43988 (dále jen jako „**ista**“) a fyzickou či právnickou osobou (dále jen „**zákazník**“), jejichž předmětem je dodání zboží a/nebo poskytnutí smluveného plnění **istou** **zákazníkovi**.
- 1.2. Zkratkou „**IRTN**“ se rozumí indikátory – rozdělovače topných nákladů, zkratka „**MT**“ znamená „měřič tepla“, zkratka „**MCH**“ je „měřič chladu“, zkratka „**SV**“ je „studená voda“, zkratka „**TV**“ pak „teplá voda“ a zkratka „**TRV**“ znamená „termoregulační ventil“. Pro IRTN, MT a vodoměry se dále také užívá jednotlivě nebo souhrnně označení „**přístroje**“. „**Webportál**“ znamená webové rozhraní www.ista24.cz. „**Konečný spotřebitel**“ je vlastník nebo uživatel bytových a/nebo nebytových prostor, jichž se týká smluvní plnění **isty** vůči **zákazníkovi**. „**Jednotkou**“ se rozumí bytové a/nebo nebytové prostory, na něž se vztahuje smluvní plnění **isty** vůči **zákazníkovi**.
- 1.3. Smluvní vztahy mezi **istou** a **zákazníkem** se řídí výlučně těmito všeobecnými obchodními podmínkami. Všeobecné obchodní podmínky jsou závazné, odchýlit se od nich lze pouze v případě, že to bude výslovně dohodnuto. Odchylná smluvní ustanovení mají přednost před zněním všeobecných obchodních podmínek.
- 1.4. Použití obchodních podmínek **zákazníka** je výslovně vyloučeno.

2. SOUČINNOST ZÁKAZNÍKA

- 2.1. **Zákazník** je povinen **istě** poskytnout veškerou nezbytnou součinnost pro řádné plnění smlouvy a včas zajistit veškeré informace a údaje potřebné k řádnému smluvnímu plnění.
- 2.2. Pokud **zákazník** neposkytne nezbytnou součinnost pro řádné smluvní plnění, prodlužují se termíny plnění uvedené v příslušné smlouvě o dobu, o kterou je **zákazník** v prodlení s poskytnutím součinnosti. **istě** tím vzniká právo na náhradu veškerých nákladů vzniklých v důsledku neposkytnutí součinnosti ze strany **zákazníka**.

3. PLATEBNÍ PODMÍNKY

- 3.1. Není-li sjednáno jinak, činí splatnost faktury 14 dní ode dne vystavení faktury.
- 3.2. **ista** je oprávněna požadovat uhrazení zálohy až do výše 50% ceny smluvního plnění, za tímto účelem vystaví zálohovou fakturu. **ista** je dále oprávněna požadovat úhradu dílčí platby podle stupně dokončení smluvního plnění.
- 3.3. Po dokončení smluvního plnění vystaví **ista** konečnou fakturu, ve které budou zohledněny platby provedené na základě zálohové nebo dílčí faktury.
- 3.4. Nájemné za pronájem přístrojů se hradí měsíčně, není-li sjednáno jinak.
- 3.5. Pokud bude **zákazník** v prodlení s peněžitým plněním, je povinen **istě** zaplatit smluvní úroky z prodlení ve výši 0,1% z dlužné částky za každý den prodlení.
- 3.6. **Zákazník** může své pohledávky vůči **istě** započíst jen, pokud tyto byly potvrzeny pravomocným rozhodnutím soudu nebo pokud jsou nesporné. Postoupení pohledávek ze strany **zákazníka** bez předchozího písemného souhlasu **isty** je vyloučeno. To samé platí i pro zadržovací právo.
- 3.7. **ista** si vyhrazuje právo změnit sjednanou cenu, změní-li se faktory, které ji přímo ovlivňují (např. zvýšené náklady na materiál, mzdy, doposud neznámé zvýšení daní, odvodů apod.). Změna ceny bude na požádání doložena. Změna ceny je možná nejdříve čtyři měsíce po uzavření smlouvy.
- 3.8. Liší-li se množství přístrojů sjednané ve smlouvě od množství skutečně instalovaných a / nebo rozúčtovaných přístrojů, je pro vystavení faktury rozhodující množství přístrojů uvedené v předávacím protokolu a / nebo množství skutečně rozúčtovaných přístrojů.
- 3.9. Ceny za dodání přístrojů a nájemné za přístroje nezahrnují případné potřebné práce, které mohou při smluvním plnění vzniknout. Veškeré práce musí být uvedeny v předávacím protokolu a budou **zákazníkovi** vyfakturovány na základě platného ceníku.
- 3.10. V případě neodůvodněné reklamace přístrojů je **zákazník** povinen uhradit **istě** vzniklé náklady.

4. OCHRANA OSOBNÍCH ÚDAJŮ

- 4.1. **Zákazník** prohlašuje, že je ze zákona správcem nebo zpracovatelem osobních údajů, které **istě** poskytuje na základě samostatně uzavřené smlouvy.
- 4.2. **ista** prohlašuje, že při zpracování osobních údajů dodržuje veškeré právní povinnosti a zachovává mlčenlivost. **ista** se zaručuje, že osobní údaje zabezpečí technicky a organizačně tak, aby v žádném případě nedošlo k jejich změně, zničení či ztrátě.
- 4.3. **Zákazník** a **ista** prohlašují, že splňují veškeré povinnosti uložené právními předpisy týkající se ochrany osobních údajů, které jsou účinné ke dni uzavření smlouvy.

5. SMLOUVA O DÍLO NA DODÁVKU A MONTÁŽ VÝROBKŮ

- 5.1. Tato smlouva se vztahuje na dodávku a montáž, příp. demontáž přístrojů (dále jen „**dílo**“) **istou** pro **zákazníka**.
- 5.2. **ista** a **zákazník** jsou povinni po dokončení díla podepsat písemný předávací protokol, jehož vzor je uveden v příloze těchto všeobecných obchodních podmínek.
- 5.3. **Zákazník** má právo odmítnout převzít pouze takové dílo, které má zjevné vady a je nezpůsobilé sloužit svému účelu. Odepře-li **zákazník** v rozporu s předchozí větou dílo převzít, pak se dílo považuje za předané dnem neoprávněného odmítnutí převzetí ze strany **zákazníka**.
- 5.4. Vlastnické právo k dílu přechází na **zákazníka** až úplným zaplacením sjednané ceny za dílo.

- 5.5. Záruka za jakost a jednotlivé záruční doby jsou specifikovány v příloze těchto všeobecných obchodních podmínek. Záruční doba počíná běžet předáním díla na základě podepsaného předávacího protokolu.

6. SMLOUVA O ROZÚČTOVÁNÍ NÁKLADŮ NA TEPLA A VODU A ROZÚČTOVÁNÍ OSTATNÍCH DOMOVNÍCH NÁKLADŮ

- 6.1. Pokud **zákazník** a **ista** uzavřou smlouvu o rozúčtování nákladů na teplo a vodu nebo rozúčtování ostatních domovních nákladů, poskytne **ista** **zákazníkovi** standardně následující služby (standardní plnění):
- u IRTN, MT a vodoměrů provedení odečtů, a to v prvním termínu stanoveném předem **istou** a ve druhém náhradním termínu stanoveném **istou**. První termín odečtu **ista** stanoví nejdříve 40 dnů před a nejpozději 40 dnů po uplynutí dohodnutého zúčtovacího období. **ista** sdělí **zákazníkovi** a jednotlivým konečným spotřebitelům první termín odečtu neprovedených odečtů nejpozději 5 dní předem, je-li to třeba;
 - provedení příslušných výpočtů spotřeb za jednotlivé jednotky včetně dopočetů spotřeby u neprovedených odečtů (dopočet bude proveden podle platných právních předpisů nebo podle zásad předem písemně dohodnutých se **zákazníkem** v souladu s ustanovením odst. 6.2. tohoto článku);
 - odečet a rozdělení výpočtu spotřeby TV pro jednotlivé objekty jako podklad pro rozdělení celkové spotřeby na jednotky;
 - vystavení celkových účtů za dodávky služeb, které se rozúčtují, a to ve lhůtě 45 dní po předání příslušných formálně a obsahově bezvadných podkladů ze strany **zákazníka istě**.
 - správa a aktualizace údajů o objektech a jednotkách konečných spotřebitelů.
- 6.2. **ista** je povinna postupovat podle právních předpisů České republiky, které jsou účinné pro dané zúčtovací období. V případě, že si **zákazník** stanoví vlastní pravidla pro rozúčtování (dále jen „**vlastní pravidla pro rozúčtování**“), zavazuje se **ista** postupovat podle těchto pravidel. **Zákazník** je povinen předat **istě** vlastní pravidla pro rozúčtování v písemné formě nejdéle 30 dnů před koncem zúčtovacího období.
- 6.3. Stanovení podílu základní složky nákladů rozúčtovaných podle započitatelné podlahové plochy (základní složka) a spotřebních nákladů rozúčtovaných podle IRTN, MT a vodoměrů TV bude **zákazníkem** provedeno písemně pro dané zúčtovací období měsíc před jeho uplynutím, pokud není ve smlouvě sjednáno jinak. Rozhodnutí **zákazníka** ohledně stanovení podílu základní složky nákladů musí být v souladu s platnými právními předpisy. Pokud **zákazník** nepředá tyto podklady ve stanoveném termínu, rozúčtuje **ista** veškeré náklady podle údajů uvedených ve smlouvě.
- 6.4. Rozúčtování bude vždy provedeno na konečného spotřebitele, pokud není stanoveno jinak. Na žádost **zákazníka** provede **ista** rozúčtování tak, aby odráželo veškeré změny vyplývající ze změněných vlastnických anebo užívacích poměrů k jednotce.
- 6.5. **Zákazník** je povinen poskytnout **istě** úplné a správné podklady potřebné pro smluvní plnění nejpozději 30 dnů po uplynutí zúčtovacího období. **Zákazník** je povinen **istě** poskytnout zejména jména konečných spotřebitelů, údaje týkající se změn konečných spotřebitelů realizované v průběhu zúčtovacího období, doklad o započitatelné podlahové ploše a počtu osob, vyšší zúčtovatelných záloh za rozúčtované služby uhrazené jednotlivými konečnými spotřebiteli, doklady prokazující příslušné náklady na rozúčtované služby podle jednotlivých jednotek za příslušné zúčtovací období podle platných cenových předpisů a rozhodnutí **zákazníka** o případném (ne)uplatnění navýšení (sankce) vůči konečným spotřebitelům za znemožnění montáže.
- 6.6. Pokud nebude smluvní plnění (odečty a rozúčtování) realizováno z důvodů na straně **zákazníka**, je **ista** oprávněna uplatnit vůči **zákazníkovi** smluvní pokutu ve výši 50% sjednané ceny podle platného ceníku.
- 6.7. **ista** je povinna uchovávat veškeré písemné podklady související s rozúčtováním minimálně za čtyři uplynulá zúčtovací období.
- 6.8. **ista** předá **zákazníkovi** rozúčtování v listinné a elektronické podobě. V případě nesrovnalostí mezi listinnou a elektronickou podobou je listinná podoba rozhodující.

7. SMLOUVA O ELEKTRONICKÉ VÝMĚNĚ DAT

- 7.1. Předmětem této smlouvy je předání rozúčtování nákladů na teplo a vodu a o rozúčtování ostatních domovních nákladů v elektronické formě.
- 7.2. Proces pro předání dat zaznamenaných v elektronické formě ze strany **isty** včetně formy předávacího média a lhůt pro předání je specifikován v příslušné smlouvě. Změny dohodnutých podmínek (např. změna média, struktury a formátu datových vět) mohou být provedeny pouze formou písemného dodatku uzavřeného minimálně 3 měsíce před začátkem zúčtovacího období.
- 7.3. Ustanovení článku 6 odst. 6.5 a 6.6 těchto všeobecných obchodních podmínek se použije obdobně. Nepředá-li **zákazník istě** včas všechny informace, je **ista** oprávněna použít svůj standardní datový soubor.
- 7.4. Příklad popisu standardního datového souboru, který má být **istou** zprostředkován, je uveden v příloze těchto všeobecných obchodních podmínek.

8. SMLOUVA O ODEČTECH DÁLKOVĚ ODEČITATELNÝCH PŘÍSTROJŮ

- 8.1. Smlouvou o odečtech se **ista** zavazuje provést pro **zákazníka** roční odečty přístrojů a hodnoty naměřené přístroji předat **zákazníkovi** v elektronické formě.
- 8.2. Závazek **isty** provést roční odečty zahrnuje tato plnění:
- kontrola funkčnosti přístrojů;
 - provedení odečtů přístrojů.
- 8.3. Způsob provedení odečtů závisí na typu instalovaných přístrojů (dálkový odečet prostřednictvím systému AMM a / nebo odečet pochůzkovým způsobem prostřednictvím odečtového zařízení).
- 8.4. **ista** provede odečty v termínu nejpozději 40 dnů po uplynutí zúčtovacího období.
- 8.5. Předání hodnot elektronickou formou je splněno odesláním datové věty na e-mailovou adresu **zákazníka** uvedenou ve smlouvě. Popis, formát a veškeré náležitosti datové věty jsou uvedeny v příloze těchto všeobecných obchodních podmínek.

- 8.6. Jakékoliv změny týkající se datové věty uvedené v odst. 8.5. tohoto článku (např. změna formátu, obsahu, nosiče dat aj.) mohou být provedeny pouze formou písemného dodatku ke smlouvě, který musí být uzavřen minimálně 3 měsíce před začátkem zúčtovacího období.

9. SMLOUVA O PORTÁLOVÝCH SLUŽBÁCH

- 9.1. Na základě smlouvy o portálových službách poskytuje **ista** **zákazníkovi** portálové služby za účelem měření, odečtů spotřeby tepla, teplé a studené vody a pravidelného informování o spotřebě tepla na vytápění a centralizované poskytování teplé vody v objektu **zákazníka** prostřednictvím webového rozhraní www.ista24.cz, na kterém zřídí **zákazníkovi** vlastní účet a přístupní webportál všem konečným spotřebitelům v objektu **zákazníka**.
- 9.2. Poskytování portálových služeb je podmíněno provedenou kontrolou funkčnosti datových přenosů.
- 9.3. Přístupové údaje k účtu **zákazníka** na webportálu předá **ista** **zákazníkovi** v dohodnuté době. Za předání přístupových údajů jednotlivým konečným spotřebitelům odpovídá **zákazník**.
- 9.4. **Zákazník** je povinen chránit přístupová hesla do webportálu před zneužitím, ztrátou, poškozením a odcizením. **Zákazník** nesmí webportál užívat způsobem nebo k aktivitám, které jsou nebo které by mohly být v rozporu s právními předpisy.
- 9.5. **Zákazník** je povinen bez zbytečného prodlení informovat **istu** o veškerých změnách konečných spotřebitelů. V opačném případě **ista** neodpovídá za to, že přístup k webportálu budou mít vždy jen oprávněné osoby.
- 9.6. **ista** neodpovídá **zákazníkovi** za újmu způsobenou přerušením, omezením nebo nedostupností webportálu, které byly způsobeny pravidelnou údržbou, kontrolou, opravami nebo jiným potřebnými pracemi na webportálu.
- 9.7. S ohledem na poskytování portálových služeb prostřednictvím veřejných komunikačních sítí a telekomunikačních společností neodpovídá **ista** **zákazníkovi** za škodu vzniklou v důsledku zneužití informací, z důvodu chybných procesů, technických závad, poruch systému, protiprávní činnosti či jiných nedostatků a pochybení vzniklých na straně jiných subjektů.

10. SMLOUVA O NÁJMU PŘÍSTROJŮ

- 10.1. Touto smlouvou jsou přístroje ve vlastnictví **isty** přenechány k dočasnému úplatnému užívání **zákazníkovi**.
- 10.2. Pronajaté přístroje budou instalovány a zaplombovány. Uplyne-li během trvání nájemní smlouvy zákonná lhůta, budou přístroje ověřeny, pokud nedejde k jejich výměně ze strany **isty**.
- 10.3. Při ukončení nájmu není **ista** povinna přístroje demontovat.
- 10.4. Montáž IRTN zpravidla vyžaduje připevnění přístroje šroubem na zadní straně topného tělesa, aby bylo zajištěno bezchybné fungování přístroje. **Zákazník** výslovně prohlašuje, že je s tímto způsobem upevnění srozuměn. **Zákazník** dále souhlasí s tím, že **ista** v případě výměny přístroje nebo ukončení nájmu neodstraní případné škody na topném tělese.

11. DOBA TRVÁNÍ SMLOUVY, UKONČENÍ SMLOUVY

- 11.1. Smlouvy uvedené v článku 6 a 7 těchto všeobecných obchodních podmínek se uzavírají na dobu neurčitou a mohou být vypovězeny písemně každou ze smluvních stran bez uvedení důvodu s výpovědní dobou šesti měsíců. Výpovědní doba začne běžet prvním dnem měsíce následujícího po doručení písemné výpovědi druhé smluvní straně.
- 11.2. Ukončením smlouvy o rozúčtování nákladů na teplo a vodu nebo rozúčtování ostatních domovních nákladů zaniká automaticky i smlouva o elektronické výměně dat bez toho, aniž by musela být vypovězena.
- 11.3. Byla-li smlouva o rozúčtování nákladů na teplo a vodu nebo rozúčtování ostatních domovních nákladů v souladu s ustanovením odst. 11.1. tohoto článku vypovězena v průběhu zúčtovacího období, jsou smluvní strany povinny uskutečnit smluvní plnění za zúčtovací období, ve kterém výpovědní lhůta uplyne.
- 11.4. Smlouvy uvedené v článku 8 a 9 těchto všeobecných obchodních podmínek se uzavírají na dobu neurčitou a mohou být vypovězeny písemně každou ze smluvních stran bez uvedení důvodu s výpovědní dobou tří měsíců. Výpovědní doba začne běžet prvním dnem měsíce následujícího po doručení písemné výpovědi druhé smluvní straně.
- 11.5. Smluvní strany mají právo odstoupit od smlouvy uvedené v článku 9 těchto všeobecných podmínek, jestliže na základě provedení ověření funkčnosti datových přenosů podle článku 9. odst. 9.2. těchto všeobecných podmínek nebude možné portálové služby zprovoznit. Odstoupení musí být provedeno písemně a doručeno druhé smluvní straně. Doručením písemného oznámení o odstoupení druhé smluvní straně, smlouva zaniká.
- 11.6. Není-li sjednáno jinak, uzavírá se smlouva uvedená v článku 10 těchto všeobecných obchodních podmínek v závislosti na typu pronajatých přístrojů na dobu:
- 5 let, jsou-li předmětem nájmu měřiče tepla;
 - 10 let, jsou-li předmětem nájmu vodoměry;
 - 10 let, jsou-li předmětem nájmu IRTN
 - 10 let, jsou-li předmětem nájmu sběrnice dat.
- 11.7. Smlouva uvedená v článku 10 těchto všeobecných obchodních podmínek může být před uplynutím sjednané doby nájmu ukončena písemnou výpovědí jedné ze smluvních stran pouze z důvodu porušení smlouvy podstatným způsobem s výpovědní dobou šesti měsíců. Výpovědní doba začne běžet prvním dnem měsíce následujícího po doručení písemné výpovědi druhé smluvní straně. **Zákazník** poruší smlouvu podstatným způsobem především tehdy, pokud je více než 3 měsíce v prodlení s úhradou peněžitého plnění smlouvy uvedené v článku 6 těchto všeobecných obchodních podmínek. Porušením smlouvy podstatným způsobem ze strany **isty** se rozumí prodlení více než 3 měsíce se zahájením reklamačního řízení ohledně nefunkčního přístroje pronajatého na základě smlouvy podle článku 10 těchto všeobecných podmínek.
- 11.8. Smlouvy uvedené v článku 6 až 10 těchto všeobecných podmínek mohou být ukončeny také písemnou dohodou smluvních stran.

12. ZÁVĚREČNÁ USTANOVENÍ

- 12.1. **ista** a **zákazník** si tímto dohodli promlčecí lhůtu pro uplatnění práva z náhrady škody v délce jednoho roku ode dne, kdy právo mohlo být uplatněno poprvé.
- 12.2. **ista** neodpovídá **zákazníkovi** za škodu v případě, že dočasné nebo trvalé porušení její smluvní povinnosti bylo způsobeno mimořádnou, nepředvídatelnou a nepřekonatelnou překážkou vzniklou nezávisle na její vůli. Za takovou překážku se považují zejména vyšší moc, včetně přírodních událostí, terorismus, války, občanské nepokoje, stávkové výluky, opatření českých i zahraničních státních orgánů a jiné překážky, které nastaly nezávisle na vůli **isty** a které **ista** v době vzniku závazku nemohla rozumně předvídat.
- 12.3. Pokud smlouva uzavřená mezi **istou** a **zákazníkem** podléhá povinnosti uveřejnění podle zákona č. 340/2015 Sb., o zvláštních podmínkách účinnosti některých smluv, uveřejňování těchto smluv a o registru smluv (zákon o registru smluv), v platném znění, je **zákazník** povinen smlouvu uveřejnit, a to ve lhůtě a způsobem stanoveným tímto zákonem. **Zákazník** je dále povinen při registraci smlouvy zadat do příslušného formuláře ID datové schránky **isty** (tj. feqczdi) tak, aby **ista** mohla být informována správcem registru smluv o zadání smlouvy do registru. **Zákazník** je rovněž povinen při zaslání smlouvy správci registru smluv zajistit, aby byly ze zveřejňovaného znění smlouvy odstraněny veškeré informace, které se podle zákona č. 106/1999 Sb., o svobodném přístupu k informacím, nezveřejňují.
- 12.4. **ista** a **zákazník** prohlašují, že se nikdo z nich necítí být a nepovažuje se za slabší smluvní stranu v porovnání s druhou smluvní stranou, že měli dostatečnou možnost seznámit se s obsahem těchto všeobecných obchodních podmínek, obsahu rozumí a chtějí jím být vázáni.
- 12.5. Tyto všeobecné obchodní podmínky jsou nedílnou součástí smluv uzavíraných mezi **istou** a **zákazníkem**.
- 12.6. Jakékoli změny smlouvy a jejích příloh jsou možné pouze formou písemných dodatků podepsaných oběma smluvními stranami.
- 12.7. Pro řešení sporů vzniklých ze smlouvy uzavřené mezi **istou** a **zákazníkem**, který je podnikatelem a jedná-li se vztahy plynoucí z podnikatelské činnosti, se sjednává místní příslušnost Obvodního soudu pro Prahu 5.
- 12.8. Právní vztahy vzniklé a související se smlouvou uzavřenou podle těchto všeobecných obchodních podmínek se řídí právním řádem České republiky, především zákonem č. 89/2012 Sb., občanský zákoník, v platném znění (dále jen „**občanský zákoník**“). Použití ustanovení § 558 odst. 2, § 1726, § 1728 odst. 1, § 1729, § 1740 odst. 3 a § 1757 odst. 2 a 3 občanského zákoníku je výslovně vyloučeno.
- 12.9. V případě, že je nebo se stane některé z ustanovení smlouvy nebo těchto obchodních podmínek neplatné, neúčinné nebo nevykonatelné, nebude tím dotčena platnost, účinnost a vykonatelnost ostatních ujednání. Smluvní strany jsou si povinny poskytnout si vzájemnou součinnost pro to, aby neplatné, neúčinné nebo nevykonatelné ustanovení bylo nahrazeno takovým ustanovením platným, účinným a vykonatelným, které v nejvyšší možné míře zachovává ekonomický účel zamýšlený neplatným, neúčinným nebo nevykonatelným ustanovením. To samé platí i pro případ smluvní mezery.
- 12.10. Tyto všeobecné obchodní podmínky nabývají platnosti a účinnosti dnem 01.09.2024.

TECHNICKÉ A ZÁRUČNÍ PODMÍNKY PRO MONTÁŽ A INSTALACI PŘÍSTROJŮ

Záruka a záruční lhůty:

1. **ista** poskytuje na přístroje, které dodává a montuje na základě smluvního vztahu se **zákazníkem**, **základní záruku** po dobu 24 měsíců od data montáže.
2. **ista** poskytuje na přístroje, které dodává a montuje na základě smluvního vztahu se **zákazníkem**, **rozšířenou záruku** za níže uvedených podmínek a v níže uvedené době v závislosti na typu přístrojů:
 - záruční doba na sběrnici dat činí 120 měsíců od data montáže;
 - záruční doba na IRTN činí 120 měsíců od data montáže;
 - záruční doba na modul pro dálkový odečet činí 120 měsíců od data montáže;
 - záruční doba na vodoměry činí 60 měsíců od data montáže;
 - záruční doba na MT činí 60 měsíců od data montáže.
3. Rozšířená záruka je poskytována pouze tehdy, pokud mezi **istou** a **zákazníkem** po celou záruční dobu trvá také smluvní vztah na základě smlouvy o rozúčtování nákladů na teplo a vodu a rozúčtování ostatních domovních nákladů nebo smluvní vztah na základě dohody o využívání portálových služeb. Bude-li tento smluvní vztah z jakéhokoliv důvodu ukončen, pak **ista** poskytuje pouze základní záruku.
4. Záruka se neuplatní v těchto případech:
 - a) u přístrojů bylo zjištěno porušení plomby;
 - b) závada byla způsobena nečistotami v rozvodech (u vodoměrů a MT);
 - c) s přístroji bylo neoprávněně manipulováno, tj. do přístrojů zasáhla neoprávněná (necertifikovaná) osoba nebo přístroje byly mechanicky poškozeny
 - d) u bateriově napájených produktů, které byly v průběhu přepravy, skladování nebo provozování vystaveny teplotám nižším než 5 °C.

Technologické podmínky pro montáž a odečet radiových přístrojů:

1. Instalace sběrnice dat nebo služby AMM proběhne v souladu s technologickými a provozními možnostmi.
2. V případě, že technologické nebo provozní možnosti nedovolí zprovoznění sběrnice dat, se **ista** zavazuje provést odečet objektu pochůzkovým způsobem prostřednictvím odečtového zařízení (odečet walk-by přes mobilní sběrnici typu PDA). Metoda walk-by neumožňuje provoz portálových služeb ISTA24.
3. Sběrnice dat bude uvedena do provozu samostatně po dokončení výstavby radiové sítě (obvykle do 4 týdnů po předání díla formou podepsaného předávacího protokolu podle článku 5 odst. 5.2. všeobecných obchodních podmínek). Dodání a montáž radiového systému může být fakturováno na základě předávacích protokolů ve dvou etapách (první etapa po instalaci koncových přístrojů – IRTN, vodoměrů, MT atd. – a druhá etapa po instalaci sběrnice dat) nebo současně s instalací koncových přístrojů (IRTN, vodoměrů, MT atd.).
4. Sběrnice dat je instalována vždy nejpozději do 15.11. kalendářního roku, v opačném případě není možné realizovat odečty jednotlivých přístrojů ke konci kalendářního roku.
5. Sběrnice dat je instalována po provedení odečtů jednotlivých přístrojů v místě plnění.
6. Není-li mezi smluvními stranami sjednáno jinak, pak platí, že **ista** předá zákazníkovi data o roční spotřebě TV a SV v elektronické formě do 13.01. následujícího roku za splnění následujících podmínek:
 - a) sběrnice dat byla instalována do 15.11. předchozího kalendářního roku a
 - b) **zákazník** dodá **istě** všechny podklady nutné k odečtům nejpozději do 15.11. předchozího roku.

Obecné a technické podmínky pro montáž přístrojů:

1. Montáží vodoměru a MT a MCH se rozumí výměna přístrojů (kus za kus), která je provedena za následujících podmínek:
 - volně přístupné vodoměry, MT/MCH prostřednictvím montážního okénka o rozměrech min. 30 × 30 cm (u vodoměrů) a min. 50 × 50 cm (u MT/MCH);
 - funkční mosazné (dostupné a povolitelné bez speciálních nástrojů a námahy) šroubení u vodoměru, MT a MCH;
 - funkční uzávěr vody (např. kulový kohout) před vodoměrem na vstupu potrubí do jednotky; funkční uzávěry vody před a za MT/MCH společně s funkčním uzávěrem (nebo suchou jímkou) u teplotních čidel;
 - vodoměry, MT a MCH jsou snadno dosažitelné z jednotky i bez použití zvláštního vybavení.Nejsou-li splněny výše uvedené podmínky, je **ista** oprávněna vyúčtovat takto vzniklé práce. Tyto případné práce budou zapsány v protokolu o výměně vodoměrů, MT nebo MCH a podepsány konečným spotřebitelem. V případě reálné nemožnosti montáže nebude výměna vodoměru provedena.
2. Termín montáže bude po dohodě se **zákazníkem** oznámen 5 až 10 dní před plánovaným dnem montáže formou vývěsky na/v objektu.
3. **ista** se zavazuje odvézt demontované přístroje za účelem jejich likvidace. V opačném případě, pokud si **zákazník** chce nechat demontované přístroje na místě montáže, musí být tato skutečnost uvedena ve zvláštním ujednání rámcové smlouvy.

METODIKA STANOVENÍ KOEFICIENTŮ PRO POLOHY MÍSTNOSTÍ

Rámcová smlouva č. ze dne

Dílčí smlouva – příloha č. ze dne

Zohlednění polohy a orientace vytápěných místností

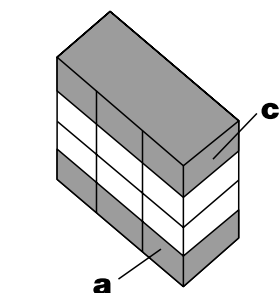

plochá střecha
nepodsklepeno

nevytápěná komora

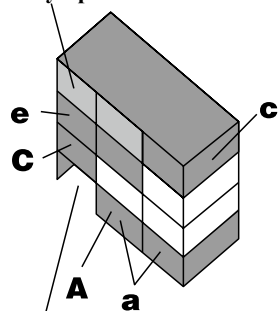

vjezd, pasáž

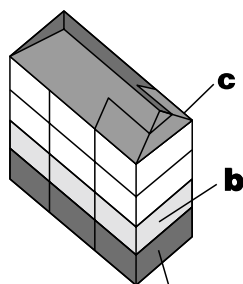
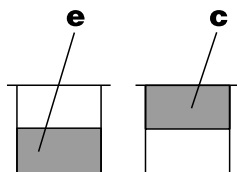
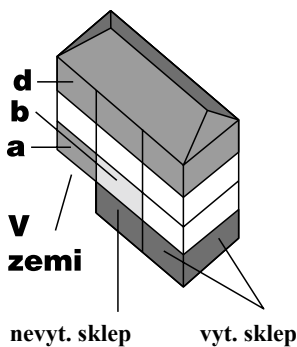

nevytápěný sklep
půda bez topení

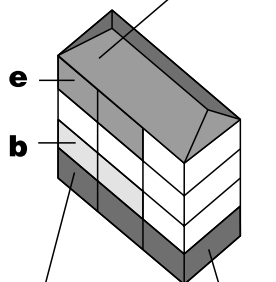

nevyt. sklep
neobyvatelná půda

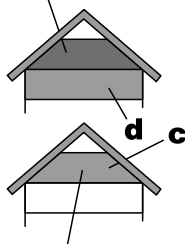

obyvatelná vyt. půda

vestavěný půdní
prostor nevytápěný

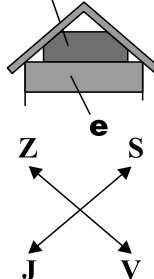

1. Poschodová redukce

přízemí

- nepodsklepený 25 % a
- nad nevytápěným sklepem 20 % b

poschodí

- přímo pod střechou 30 % c
- pod neobyvatelnou půdou 15 % d
- pod vestavěnou půdou bez topení 10 % e

2. Rohové místnosti

- rohové místnosti (též vjezd) 25 % A

3. Redukce dle světových stran

- severní strana pro místnosti s jednou venkovní stěnou, také pro rohové místnosti se SV stranou 10 % B

světové strany

- JIH +5 % J
- SV, SZ, V, Z 5 % S

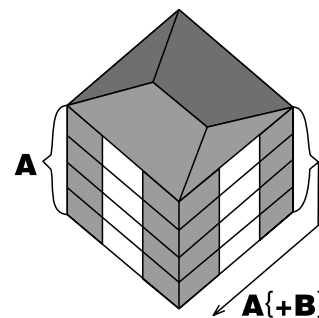

na severovýchodním
rohu též redukce B

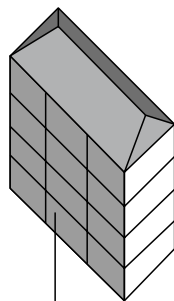
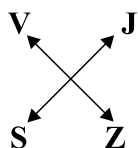

možno použít redukcii B

redukcii D používána jen výjimečně

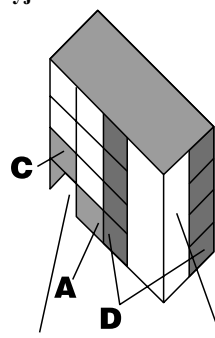

vjezd, pasáž schodiště

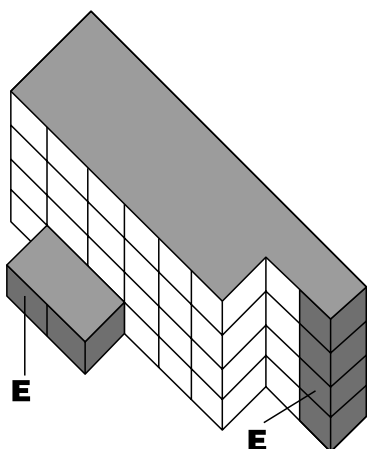

příklady tří venkovních stěn

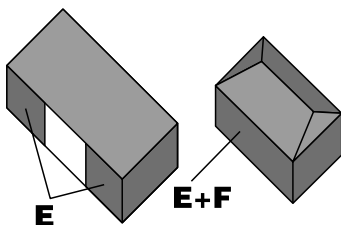

řadové garáže jednotlivé garáže

výškové domy

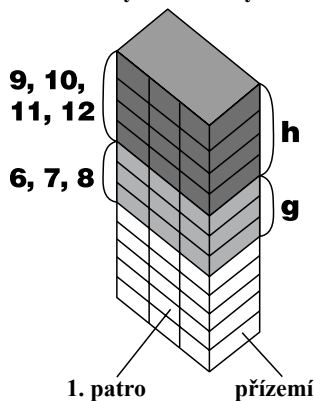

4. Různé redukce

- místnosti nad vjezdem nebo pasáží **20 % C**
- pro dvě ochlazované stěny, vedle schodiště, místnost nad vchodem-vestibulem **5 % D**
- pro třetí venkovní stěnu **5 % E**
- pro čtvrtou venkovní stěnu **5 % F**

5. Výšková redukce

- pro šesté, sedmé a osmé poschodí **5 % g**
- pro deváté poschodí a výše **10 % h**

Kriteria zohledňujících koeficientů byla stanovena ZHOTOVITELEM jako odborný návrh pro rozhodnutí OBJEDNATELE.

Přiřazení koeficientů, stanovených dle přílohy OBJEDNATELE odsouhlasil.

.....
OBJEDNATEL

.....
ZHOTOVITEL

POPIS STANDARDNÍ DATOVÉ VĚTY



Switch to Smart

Rámcová smlouva č. ze dne

Dílčí smlouva – příloha č. ze dne

POZNÁMKY

T = text

D = datum

N = číslo

Datová věta standardní EXPORT

Export vyúčtování ve formátu *.xls nebo *.csv – textový soubor oddělený středníky.

Pole	Popis	Popis 2	Formát
1	Objekt	Číslo objektu – ista	T
2	Budova (vchod)	Název ulice, číslo vchodu – ista	T
3	Uživatelská jednotka	Číslo už. jedn. – ista	T
4	Uživatel – příjmení	Uživatel – příjmení	T
5	Uživatel – jméno	Uživatel – jméno	T
6	Ext. Čís. Obj. (uživatel)	Číslo uživatele – zákazník	T
7	Doba (od)	Doba (od)	DD.MM.YYYY
8	Doba (do)	Doba (do)	DD.MM.YYYY
9	Započ.podlahová plocha/m ²	Podlahová plocha m ² – teplo	N
10	Podlah. plocha/m ²	Podlahová plocha m ² – voda	N
11	Celkové zálohy	Celkové zálohy	N
12	Celkové náklady uživatele	Celkové náklady uživatele	N
13	Nedoplatek / Přeplatek	Nedoplatek / Přeplatek	N
14	Základní náklady na otop	Základní náklady na otop	N
15	Spotřební náklady na otop	Spotřební náklady na otop	N
16	Náklady na otop	Náklady na otop celkem	N
17	Základní nákl. TUV – ohřev	Základní nákl. TUV – ohřev	N
18	Spotřební nákl. TUV – ohřev	Spotřební nákl. TUV – ohřev	N
19	Zákl.nákl.SV na TUV	Zákl.nákl.SV na TUV	N
20	Spotřební nákl. SV pro TUV	Spotřební nákl. SV pro TUV	N
21	Skup.uzel – TUV	Náklady na TUV celkem	N
22	Náklady na studenou vodu	Náklady na studenou vodu	N
23	Rozdělovač top.nákladů	Rozd. top.nákladů – přep. jednotky (výsledné)	N
24	Vodoměr TUV	Vodoměr na TUV – jednotky	N
25	Vodoměr TUV	Vodoměr SV pro TUV – jednotky	N
26	Vodoměr SV	Vodoměr SV – jednotky	N
27	Název ostatního domovního nákladu – 1	Název ostatního domovního nákladu – 1	T
28	Ostatní domovní náklady – 1 (Kč)	Ostatní domovní náklady – 1 (Kč)	N
29	Název ostatního domovního nákladu – 2	Název ostatního domovního nákladu – 2	T
30	Ostatní domovní náklady – 2 (Kč)	Ostatní domovní náklady – 2 (Kč)	N
31	Název ostatního domovního nákladu – n...	Název ostatního domovního nákladu – n...	T
32	Ostatní domovní náklady – n.... (Kč)	Ostatní domovní náklady – n.... (Kč)	N

Datová věta standardní EXPORT Odečty

Export odečtu ve formátu *.xls, *.xlsx, *.dbf, nebo *.csv – textový soubor oddělený středníky.

Pole	Popis	Popis 2	Formát
1	Objekt	Číslo objektu – ista	T
2	Popisné číslo	(nemusí být uvedeno)	T
3	Budova (vchod) / číslo vchodu	Číslo vchodu – ista (nemusí být uvedeno)	T
4	Druh prostoru	(nemusí být uvedeno)	T
5	Číslo prostoru / Uživatelská jednotka	Číslo už. jedn. – ista (nemusí být uvedeno)	T
6	Uživatel – příjmení		T
7	Uživatel – jméno		T
8	Ext. Čís. Obj. (uživatel)	Číslo uživatele – zákazník	N
9	Druh měřidla		T
10	Pořadí na prostoru	(nemusí být uvedeno)	N
11	Typ měřidla	(nemusí být uvedeno)	T
12	Výrobní číslo		N
13	Typ činnosti	(nemusí být uvedeno)	T
14	Datum poč. stavu		YYYYMMDD
15	Počáteční stav		N
16	Datum kon. Stavů		YYYYMMDD
17	Konečný stav		N
18	Konec platnosti měřidla		YYYYMMDD
19	Rádiový modul číslo		N
20	Datum montáže RM		YYYYMMDD
21	Datum demontáže RM	(nemusí být uvedeno)	YYYYMMDD
22	Platnost do RM	(nemusí být uvedeno)	YYYYMMDD
23	Typ činnosti RM	(nemusí být uvedeno)	T

POPIS STANDARDNÍ DATOVÉ VĚTY



Rámcová smlouva č. ze dne

Dílčí smlouva – příloha č. ze dne

Datová věta standardní IMPORT

UJEDNÁNÍ O FORMĚ A ZPŮSOBU PŘEDÁVÁNÍ DAT PRO POTŘEBY ZHOTOVITELE

DATABÁZE

Data budou mít formát databáze – tj. každý jeden řádek musí obsahovat jednoho uživatele bytu za stanovené rozúčtovací období. V případě stěhování bude počet dalších řádků odpovídat počtu stěhování na bytě (nebo nebytovém prostoru). V databázi nesmějí být prázdné řádky, případně jiné texty typu číslo stránky atd.

KÓDOVÁNÍ

Soubor musí být předán v jednom z následujících kódování:

UFT-8

Win 1250 (WinEEcs)

FORMÁT

Formát předávaného souboru musí být:

*.xls /xlsx (MS-Excel)

*.csv (textový soubor oddělený středníky)

*.txt (textový soubor oddělený tabulátory, případně s pevnou šířkou)

OSTATNÍ

Soubor s daty může obsahovat první záznam s hlavičkou, která ale není vyžadována. Je však nutné zaslat s daty rovněž popis datové věty s přesnými označeními dat (např. sloupec č. 1 je č. bytu, sloupec č. 8 je příjmení atd.). V případě dodání dat na médiích je nutné popis datové věty přiložit vytištěný, nebo jej umístit na médium ve formátu *.doc (dokument MS-Word) nebo *.txt ve výše uvedených kódováních. V případě e-mailu je možné popis uvést do těla zprávy, případně ho připojit jako zvláštní soubor ve výše uvedených tvarech.

CO MUSÍ DATA POVINNĚ OBSAHOVAT

Data MUSÍ povinně obsahovat následující položky (na pořadí nezáleží):

- 1) Jednoznačnou identifikaci uživatele (např. i složenou z více položek databáze – č.p. + č. bytu + kód stěhování).
- 2) Volitelně mohou data obsahovat i jednoznačnou identifikaci bytu.
- 3) Datum užívání „od“ a datum užívání „do“ bytu nebo nebytového prostoru uživatelem (je možné vynechat datum, které se shoduje s počátkem nebo koncem rozúčtovacího období v případě, že právě toto datum nebylo datem nastěhování či vystěhování uživatele bytu nebo nebytového prostoru).
- 4) Příjmení uživatele bytu nebo nebytového prostoru (v případě právnické osoby její obchodní jméno).
- 5) Jméno uživatele bytu nebo nebytového prostoru.
- 6) Adresu uživatele bytu nebo nebytového prostoru (možno i zvlášť č.p. a ulici, případně č. orientační).
- 7) Podlahovou plochu bytu (nebo nebytového prostoru) dle platné legislativy.
- 8) Započ. podlahovou plochu bytu (nebo nebytového prostoru) dle platné legislativy.
- 9) Průměrný počet osob užívajících byt nebo nebytový prostor za užívané období (časově vážený průměr). Případně data musí obsahovat položky, ze kterých lze tuto položku vypočítat – v popisu datové věty pak musí být uvedeno jakým způsobem.
- 10) Zálohy za aktuální rozúčtovací období.

POZNÁMKA:

položky č. 7-10 je nutné povinně předávat, pokud ze Smlouvy o rozúčtování jasně nevyplývá, že tyto položky nejsou potřebné ke správnému provedení díla.

Datová věta - automatická ze serveru ista na server zákazníka/SW firmy

Automatický přenos dat (AMM) ve formátu *.wsdl - webové služby SOAP s kódováním „document/literal“.

Přenášejí se denní data s týdenním intervalem přenosu.

Údaje o přístrojích

Název	Rozsah/Kardinalita	Formát	Poznámka
Bod měření	1	Binary (16)	
ID zařízení	0..1	Binary (16)	
Číslo artiklu	1	Number (5)	Originál artiklové číslo ista
Sériové číslo	1	Number (9)	
Naměřené hodnoty	0..*	Naměřené hodnoty	
Hodnoty teploty	0..*	Hodnoty teploty	
Jiné hodnoty	0..*	Jiné hodnoty	
Parametr zařízení	0..1	Parametr zařízení	

Naměřená hodnota

Název	Rozsah/Kardinalita	Typ/Délka	Poznámka
Datum	1	Datum	
Mday	0..1	Number(4)	Dodáváno pouze pro naměřené hodnoty s vysokým rozlišením. Počet minut posunutých od poskytnutého data v 0 hodin ráno. Toto pole nedoručuje AMM pro běžné denní hodnoty a výchozí hodnota je 24*60.
Typ	1	Typ měřené hodnoty	
Hodnota	1	Decimal (13,3)	Naměřená hodnota přístroje. Pamatujte, že AMM dodá naměřenou hodnotu se 3 číslicemi za čárkou. Pokud BS používá za čárkou méně číslic, je odpovědností BS provést správné zaokrouhlení. Běžnou chybou je pouhé zaokrouhlení hodnoty. Pokud například BS používá pro vodoměry dvě číslice a AMM dodává 10,888, pak je správná hodnota pro fakturaci 10,88, nikoli 10,89.
Výstup	1	Number(2)	

Výstup naměřené hodnoty

Všechna zařízení dodávají „standardní“ naměřené hodnoty na výstupu 1. V závislosti na typu zařízení může AMM dodávat naměřené hodnoty pro výstupy > 1.

Měřič tepla

Vodoměr

Výstup	Význam	Výstup	Význam
1	Spotřeba topení	1	Akumulovaný objem v m3
2	Spotřeba chlazení	4/end of day	Minimální průtok dne
3	Spotřeba chlazení	4/end of month	Minimální tok v měsíci (zastaralé, BS by mělo před zpracováním převést přijatý výstup na hodnotu 8)
9	Spotřeba chlazení	8	Minimální průtok měsíce
10	Objemový průtok vm3/h	5	Dny v měsíci s nekritickým únikem
11	Teplota průtoku ve °C	6	Dny v měsíci s indikátorem kritického úniku
12	Teplota zpětného toku ve °C		
13	Rozdíl teplot ve °K		
32	Záporná spotřeba topení		
33	Negativní akumulovaný objem		

AMM = Automatický přenos dat
 BS = Software u zákazníka
 Number = číslo

Souhrn nákladů na služby spojené s užíváním bytu

Adresa objednatele:

Vyplněné vraťte, prosím, na adresu :

ista Česká republika s.r.o.
Jeremiášova 947, Praha 5 155 00
informace : rozúčtovací odd.

Adresa objektu:

tel: XXXXXXXXXX
e-mail: ista@ista.cz

Zúčtovací období:
jiné (doplňte):

Předání dokumentu vyúčtování:

v tištěné podobě ANO - NE
v elektronické podobě ANO - NE

Náklady na vytápění:

Základní složku stanoví poskytovatel služeb (SVJ či BD) dle energetické náročnosti budovy a v souladu s přílohou č. 6 vyhlášky MMR č. 269/2015 Sb. v platném znění.

základní složka :

Uvedené náklady jsou v souladu s § 5 vyhlášky 194/2007 Sb.

Navýšení : 200%	ano ne období	Spotř. GJ (resp. MWh, kWh, atd.)	Kč/GJ	celkové náklady Kč

Korekce na polohu místnosti:

dle objednavatele	ANO - NE	dle metodiky Zhotovitele	ANO - NE
-------------------	----------	--------------------------	----------

uživatelům vyúčtovat nejnižší celkový náklad od průměru na	-30%
	<i>v souladu s vyhláškou MMR č. 269/2015 Sb. v platném znění</i>
uživatelům vyúčtovat nejvyšší celkový náklad od průměru na	+100%

Náklady na ohřev TV:

Zákl.složka : 30%

Spotř.složka: 70%

Uvedené náklady jsou v souladu s § 5 vyhlášky 194/2007 Sb.

Navýšení : 200%	ano ne období	Spotř. GJ (resp. MWh, kWh, atd.)	Kč/GJ	celkové náklady Kč

Voda pro TV :

Spotř.složka : 100%

období:	spotř.m3	celkové náklady - Kč

Voda SV :

Spotř.složka : 100%

období:	spotř.m3	celkové náklady - Kč

Náklady na vodu společné (vodné-stočné SV+ SV pro TV)

období:	spotř.m3	celkové náklady - Kč

Ostatní domovní náklady: (uved'te jaké)

	kritérium	množství	zúčtovatelný náklad
El.energie - spol.			
STA			
Úklid			

Další požadavky: (zatrhněte zvolený)

Poplatek za rozúčtování přeúčtovat na jednotlivé uživatele (nadstandardní služba)			
dle plochy	dle počtu přístrojů	jinak	nepřeúčtovat
Celkové rozúčtování nejprve zaslat majiteli/správci ke kontrole			ANO - NE
Objednatel požaduje stanovení jednotlivých nákladů z předaných nákladových faktur dodavatelů - viz seznam příložených dokladů			ANO - NE

V případě zaslání seznamu záloh a ploch vás prosíme o kontrolní součty.

Další náležitosti dle vyhlášky MMR č. 269/2015 Sb. v platném znění:

Informace o použité skladbě zdrojů energie a o souvisejících ročních emisích skleníkových plynů za zúčtovací jednotku a kalendářní rok:

pokud tyto informace uvedel dodavatel tepelné energie ve vyúčtování

Informace o energetické náročnosti a o podílu energie z obnovitelných zdrojů v soustavě zásobování tepelnou energií:

pokud tyto informace uvedel dodavatel tepelné energie ve vyúčtování

Popis jednotlivých daní, poplatků a jiných peněžitých plnění, které jsou zahrnuty v ceně tepelné energie:

pokud tyto informace uvedel dodavatel tepelné energie ve vyúčtování

Dle přílohy č. 4 výše uvedené vyhlášky:
 - počet denostupňů v otopném období za aktuální zúčtovací období:
 - počet denostupňů v otopném období za stejné období předchozího roku:

pozn. platí pro zúčtovacího období od 1.1.2024 a dále

Datum, razítko a podpis objednatele: