

<b>Klient / Client</b>  Město Neratovice Kojetická 1028 277 11 Neratovice	<b>Generální dodavatel / General contractor</b>  BAK stavební společnost a.s. Žitenická 871/1 190 00 Praha 9
<b>Generální projektant / General designer</b>  RotaGroup a.s. Na Nivách 956/2 141 00 Praha 4	<b>Projektant části / Specialist designer</b>  RotaGroup a.s. Na Nivách 956/2 141 00 Praha 4

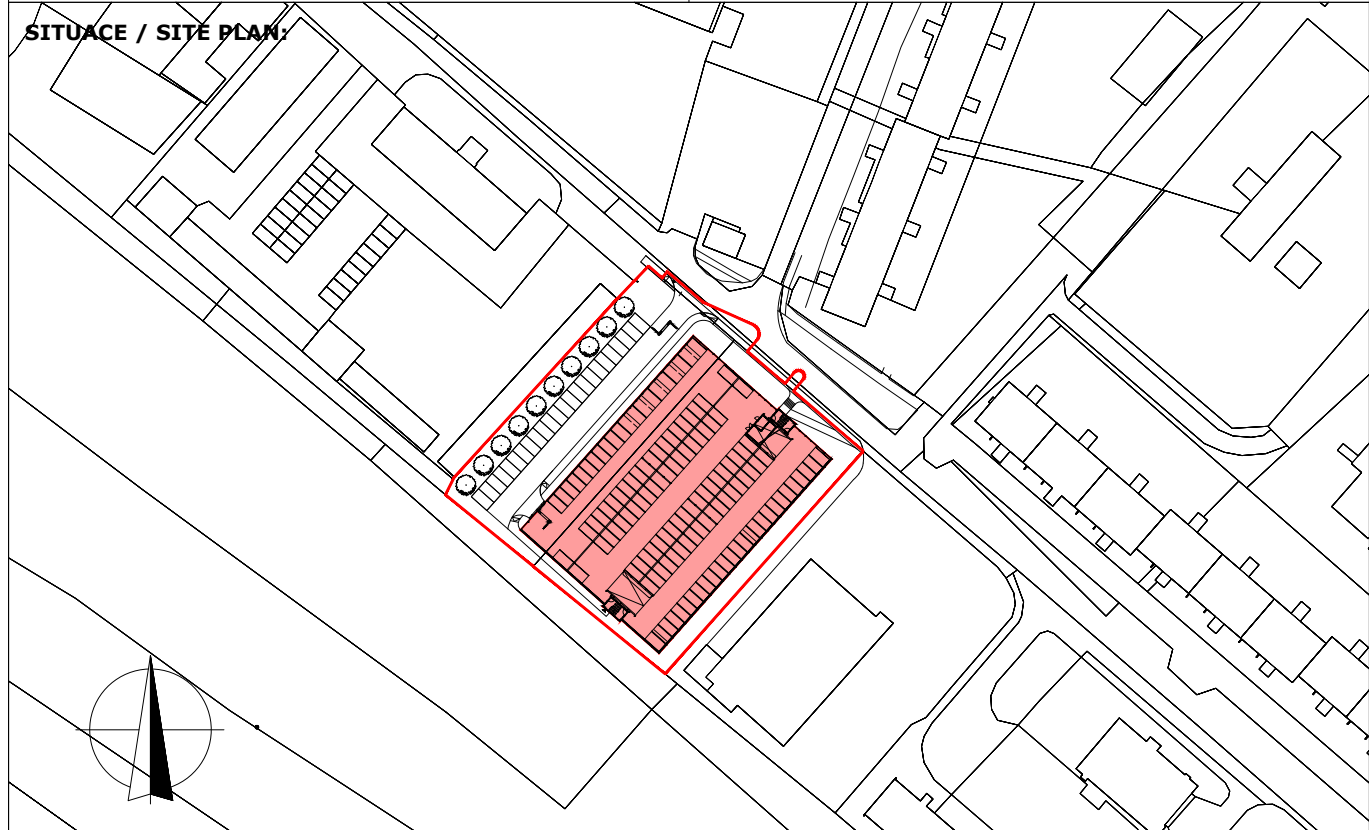

1.NP / GF = ±0,000 = 177,880 m.n.m., B.p.v.

## DOKUMENTACE PRO PROVEDENÍ STAVBY EXECUTION DESIGN

Index	Datum/Date	Jméno/Name	Komentáře a změny / Comments and changes
Kreslil Drawn	25.11.2025	[REDACTED]	 <small>GOLDBECK Bau s.r.o., Českomoravská 2532/19b, CZ-19000 Praha</small>
Kontrola Checked	25.11.2025	[REDACTED]	
Měřítko Scale			

<b>Projekt / Project</b> <b>Parkovací dům Neratovice</b>	<b>Č. projektu / Project no.</b> <b>PR0460</b>		
<b>Stavební objekt / Building object</b> <b>SO.01 - PARKOVACÍ DŮM</b>			
<b>Část / Part</b> <b>D.1.1 ARCHITEKTONICKO STAVEBNÍ ČÁST</b>	<b>Stupeň/Phase</b> 5	<b>Část/Part</b> OP	<b>Obsah/Type</b> TA
<b>Výkres / Drawing</b> <b>VÝPIS VÝPLNÍ OTVORŮ</b>	<b>Podlaží/Level</b> XX	<b>Číslo/Dr.no.</b> 00800	<b>Index</b> 00

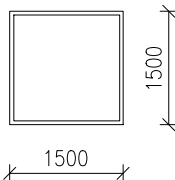
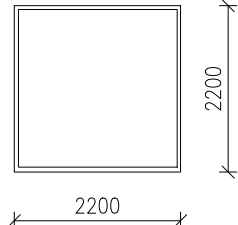
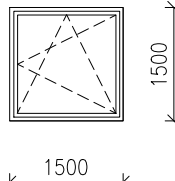
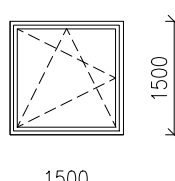
VÝPIS OKEN		POPIS KONSTR.				MN.					
O?	NÁKRES A ROZMĚRY zobrazen pohled z exteriéru	ROZMĚRY š/v (stavění otvor)	VÝROBNÍ NÁZEV	ZPŮSOB OTVÍRÁNÍ	MATERIÁL - RÁM - KŘÍDLO	ZASKLENÍ	KOVÁNÍ	SPECIÁLNÍ POŽAD.	POVRCH - VNITŘNÍ - VNĚJŠÍ	POZNÁMKY	Úroveň 0-1
		1500 / 1500	Okno s izolačním dvojsklem, plastové, fixní	fixní	Plast 5 - komorová profilace, tl. min 70 mm	Zasklení izolačním dvojsklem, Connex - bezpečnostní zasklení	-	-	-	-	2 ks
O01		1500 / 1500	Okno s izolačním dvojsklem, plastové, fixní	fixní	Plast 5 - komorová profilace, tl. min 70 mm	Zasklení izolačním dvojsklem, Connex - bezpečnostní zasklení	-	-	-	-	0 ks
O02		2200 / 2200	Okno s izolačním dvojsklem, plastové, fixní	fixní	Plast 5 - komorová profilace, tl. min 70 mm	Zasklení izolačním dvojsklem, Connex - bezpečnostní zasklení	-	-	-	-	0 ks
O03		1500 / 1500	Okno jednodokřídle, plastové, s izolačním dvojsklem	otevíravé, sklopné, uzamykatelné	Plast 5 - komorová profilace, tl. min 70 mm 5 - komorová profilace, tl. min 70 mm	Zasklení izolačním dvojsklem, Connex - bezpečnostní zasklení	Celoobvodové kování např. ROTO NT (včetně mikroventilace a pojistky proti chybné manipulaci)	-	-	-	0 ks
O04		1500 / 1500	Okno jednodokřídle, plastové, s izolačním dvojsklem	otevíravé, sklopné, uzamykatelné	Plast 5 - komorová profilace, tl. min 70 mm 5 - komorová profilace, tl. min 75 mm	Zasklení izolačním dvojsklem, Connex - bezpečnostní zasklení	Celoobvodové kování např. ROTO NT (včetně mikroventilace a pojistky proti chybné manipulaci)	-	-	-	1 ks
											0 ks
											1 ks
											0 ks
											1 ks
											CELKEM

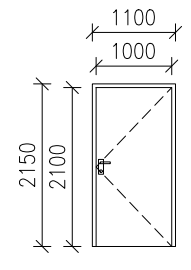
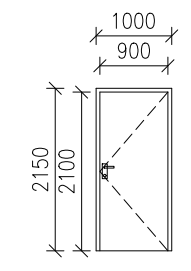
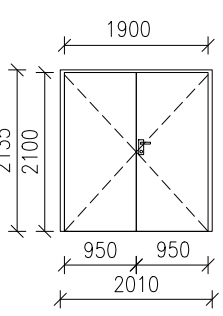
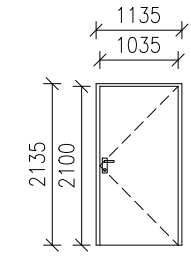
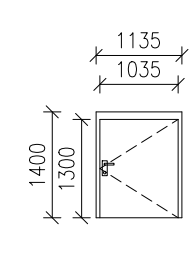
VÝPIS DVEŘÍ		POPIS KONSTR.		MN.
D?	NÁKRES A ROZMĚRY	ROZMĚR - průchod	ROZMĚR-stav. otv.	VÝROBNÍ NÁZEV
D01		1000/2100	1100 / 2150	Vstupní dveře z exteriéru do do schodiště, ocelové, s izolační výplní, plně
D02		900/2100	1000/2150	Dveře z garáží do schodišťového prostoru, protipožární, ocelové, plně
D03		křídlo - 950/2100, celkem - 1900/2100	2010/2135	Dveře z garáží do technické místnosti 01, dvoukřídle, protipožární, ocelové, plně
D04		1035/2100	1135/2135	Dveře z garáží do technické místnosti 02, jednokřídle, protipožární, ocelové, plně
D05		1035/1300	1135/1400	Dveře otvoru v technické místnosti, jednokřídle, protipožární, plně
				Dveře otevíravé, jednokřídle
				Zárubeň - ocelová obložková, protipožární, Dveře - ocelové, protipožární s tepelně izolační výplní
				plně
				Hliníkové kování štítové, koule x klika včetně uzamykacího FAB vložky
				požární odolnost EI 15 DP3+C5
				Obě strany - povrch ocelový hladký lakovaný, RAL 7016, nebo dle investora
				1 ks
				0 ks
				0 ks
				1 ks
				Zárubeň - ocelová obložková bezpečnostní splňující společně s dveřmi RC3 Dveře - ocelové s tepelně izolační výplní
				plně
				Bezpečnostní kování (třída RC3), hliníkové koule x klika, zevnitř klika s paníkovou funkcí, Elmech. zámek - odemykání zvenku el. přístupovým systémem (Vjezd. karty), EPS otevírá dveře
				Obě strany - povrch ocelový hladký lakovaný, RAL 6021, nebo dle investora
				POZNÁMKY
				Úroveň 0-1
				Úroveň 2-3
				Úroveň 4-5
				CELKEM
				1xL + 1xP
				0 ks
				0 ks
				1xL + 1xP
				2xL + 2xP
				2xL + 2xP
				2xL + 2xP
				6xL + 6xP
				1 ks
				0 ks
				0 ks
				1 ks

# DETAILY PŘIPOJOVACÍCH SPÁR OKEN

## DETAIL NADPRAŽÍ

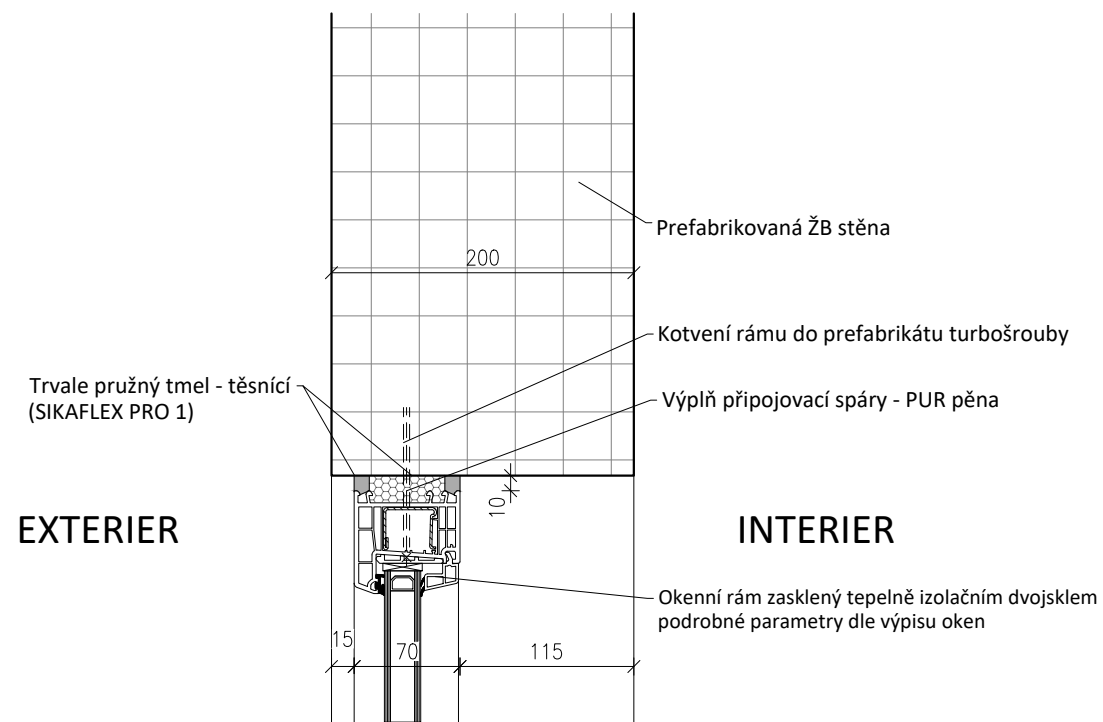

## DETAIL OSTĚNÍ

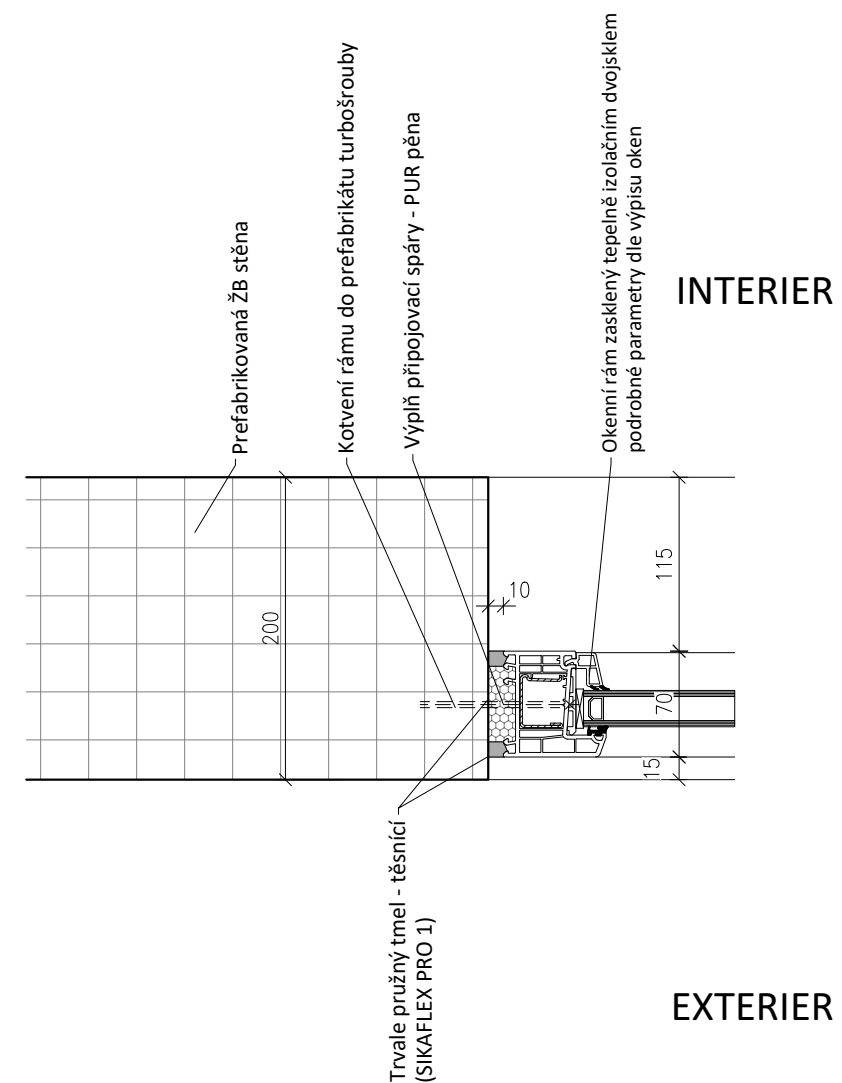

## DETAIL PARAPETU

