

S M L O U V A O D Í L O

č. j. KRPP-127300-9/ČJ-2017-0300EO

Česká republika – Krajské ředitelství policie Plzeňského kraje se sídlem Nádražní 2,
Východní předměstí, Plzeň 3, PSČ 306 28

IČ: 75151529

DIČ: CZ75151529

Bankovní spojení: ČNB Plzeň

Číslo účtu: 

zastoupená: p. Josefem Laštovkou
vedoucím oddělení provozu a údržby majetku

kontaktní adresa: Krajské ředitelství policie Plzeňského kraje, Nádražní 2, 306 28
Plzeň

jako „objednatel“

a

společnost: Pavel Barchanski

sídlo: Trnová 282

IČ: 468 04 013

DIČ : CZ6601260622

Bankovní spojení: RB

Číslo účtu: 

Telefon: 

E-mail: 

Zapsán v živnostenském rejstříku pod IČ 468 04 013.

jako „zhotovitel“

uzavírají tuto

S M L O U V U O D Í L O

dle ustanovení § 2586 a násl. zákona č. 89/ 2012 Sb., občanského zákoníku,

I.

Předmět díla

Předmětem díla je provedení výměny 1 kompletu otvíravých vrat dvoukřídlých za nesenou mechanickou bránu. Podrobná specifikace je uvedena v Příloze č. 1 smlouvy o dílo.

II.

Doba a místo plnění

Smluvní strany se dohodly na následujících základních lhůtách:

1. Zhotovitel se zavazuje zahájit práce na předmětném díle v co nejkratším možném termínu od podpisu smlouvy.
2. Zhotovitel se zavazuje dokončit a předat dílo objednateli nejpozději do **31. 10. 2017**
3. Objednatel se zavazuje předat zhotoviteli staveniště v termínu dle dohody, nejpozději však v den zahájení prací. O předání staveniště bude vyhotoven písemný záznam.
4. Veškeré práce budou prováděny za provozu objektu, v pracovní dny od 07:00 – 15:30 hod. Změna těchto omezení je možná po dohodě s odpovědnou osobou objednatele. Místem plnění předmětu díla je objekt Krajského ředitelství policie Plzeňského kraje, RZ Alma, Javorská 98, Železná Ruda.

III. Cena díla

Smluvní strany se dohodly na ceně díla s odkazem na rozpočet, který byl objednateli sdělen zhotovitelem před uzavřením této smlouvy (§ 2620 zákona č. 89/2012 Sb.), ve výši:

Cena díla bez DPH	70 921,00 Kč
DPH 21%	14 893,41 Kč
Celkem	85 814,41 Kč

Slovy: osmdesátpěttisícosmsetčtrnáct 41/100 Kč

1. Cena díla zahrnuje veškeré náklady zhotovitele spojené s provedením předmětu díla.
2. Cena díla je s odkazem na ustanovení § 2621 zákona č. 89/2012 Sb. považována za cenu nejvýše přípustnou.
3. Jakákoliv záloha se nepřipouští.

IV. Platební podmínky

1. Právo na zaplacení ceny díla vznikne zhotoviteli předáním řádně dokončeného díla. Úhrada bude objednavatelem provedena bezhotovostním převodem v české měně na základě zhotovitelem vystaveného a objednavateli řádně doručeného daňového dokladu.
2. Zhotovitel vyhotoví krycí list faktury za dodávky a práce, který bude před vystavením faktury odsouhlasen v místě plnění zhotovitelem a zástupcem objednatele.

3. Faktura musí obsahovat náležitosti daňového dokladu stanovené daňovými a účetními předpisy a musí dále obsahovat číslo smlouvy o dílo a název akce.
4. Objednatel uhradí fakturovanou částku do 21 dnů od obdržení faktury vystavené na adresu objednatele tj. Krajské ředitelství policie Plzeňského kraje, Nádražní 2, 306 28 Plzeň a doručené v trojím vyhotovení na adresu: **Krajské ředitelství policie Plzeňského kraje, oddělení provozu a údržby majetku, Nádražní 2, Plzeň 306 28.**
5. Nebude-li krycí list faktury předem odsouhlasen dle odst. 2, nebude-li faktura obsahovat náležitosti dle odstavce 3 nebo nebude-li ve trojím vyhotovení, je objednatel oprávněn ji vrátit zhotoviteli, aniž by se tímto postupem dostal do prodlení s její splatností.
6. Faktura se považuje za proplacenou okamžikem připsání fakturované částky na účet zhotovitele.
7. *Přijaté plnění bude odběratelem použito pro účely, které jsou předmětem daně, resp. k danému plnění vystupuje jako osoba povinná k dani.*
8. Daňový doklad vystavený poskytovatelem zdanitelného plnění bude příjemcem zdanitelného plnění uhrazen v plné výši včetně DPH, jestliže si objednatel ověří způsobem umožňující dálkový přístup skutečnost, že zhotovitel není nespolehlivým plátcem DPH a při úplatě nad 700.000,- Kč i to, že jeho bankovní účet dle této smlouvy je shodný s účtem zveřejněným správcem daně způsobem umožňujícím dálkový přístup. V opačném případě objednatel uhradí zhotoviteli pouze základ daně a DPH převede přímo příslušnému správci daně. I tento postup je chápán jako řádná úhrada závazku objednatele.

V.

Povinnosti zhotovitele

1. Zhotovitel je povinen řádně a včas provést objednané dílo. V souvislosti s tím je povinen zajistit a provést všechna opatření organizačního a stavebně technického charakteru, nutná k řádnému provedení a dokončení díla, a obstarat a dodat veškerý potřebný materiál a zařízení.
2. Zhotovitel odpovídá za dodržování veškerých závazných právních předpisů a norem v průběhu provádění díla, zejména pak v oblasti bezpečnosti práce a protipožárních předpisů. Zhotovitel odpovídá za to, že tyto předpisy a normy budou dodržovány ze strany všech osob provádějících dílo, ať již se jedná o zaměstnance zhotovitele či případné subdodavatele.
3. Z důvodů provádění prací za provozu objektu je zhotovitel povinen provést opatření k zajištění bezpečnosti pracovníků uživatele a klientů Policie ČR tak, aby nebyl ohrožen plynulý chod objektu a byly dodrženy veškeré bezpečnostní předpisy, včetně zajištění bezpečnosti a ochrany ostatních prostor, kde bude zachován provoz budovy.
4. Zhotovitel je povinen před započítím díla předat objednateli seznam všech pracovníků, včetně čísel jejich OP, a dále seznam registračních značek vozidel, které budou provádět dodávky a nakládky materiálu za účelem vjezdu do objektu, a to po předchozím odsouhlasení správcem objektu.

5. Zhotovitel je povinen zabezpečit, aby během realizace díla nedošlo ke škodám na majetku objednatele, ať způsobených zaměstnanci zhotovitele či případnými subdodavateli.
6. Pokud i přes to dojde ke vzniku škody na majetku objednatele (případně třetí osoby) je zhotovitel povinen tuto škodu na své náklady bez zbytečného odkladu odstranit.
7. Vybouraný materiál, o který objednatel nebude mít zájem, bude likvidován zhotovitelem, který předloží doklad o jeho likvidaci (bude-li relevantní) ve smyslu zákona č. 185/2001 Sb., v platném znění, a prováděcí vyhlášky ministerstva životního prostředí č. 383/2001 Sb., v platném znění, při přejímacím řízení. Odpad použitelný jako druhotná surovina zůstává majetkem objednatele a zhotovitel je povinen o jeho případném výskytu prokazatelně informovat kontaktní osobu objednatele, přičemž odvoz takového odpadu z místa plnění je možný až po udělení souhlasu k jeho odvozu.
8. Při realizaci použije zhotovitel pouze suroviny, materiály a výrobky, které jsou schváleny nebo certifikovány. Doklady o certifikaci bude předkládat objednateli průběžně, nejpozději však před zabudováním.
9. Zhotovitel je povinen umožnit osobám oprávněným k výkonu kontroly kontrolu dokladů souvisejících s plněním zakázky, a to po dobu danou právními předpisy k jejich archivaci (zákon č. 563/1991 Sb., o účetnictví, ve znění pozdějších předpisů, a zákon č. 235/2004 Sb., o dani z přidané hodnoty, ve znění pozdějších předpisů).

VI. Povinnosti objednatele

1. Objednatel předá zhotoviteli před započítím prací staveniště a seznámí jej s charakterem staveniště z hlediska bezpečnosti práce. Zajistí zhotoviteli přiměřený přístup k místu provádění díla.
2. Objednatel nebude zajišťovat skládky, ani hradit poplatky za uložení odpadu, včetně dopravy.
3. Objednatel je oprávněn provádět průběžnou kontrolu plnění předmětu díla a zhotovitel je povinen objednateli tuto kontrolu umožnit.
4. Objednatel je povinen za dokončené dílo řádně a včas zaplatit cenu dohodnutou dle této smlouvy.

VII. Předání díla

1. Dílo je považováno za dokončené, pokud jsou dokončené veškeré práce a dodávky a je předvedena jeho způsobilost sloužit svému účelu. Součástí díla budou i předepsané certifikáty, záruční listiny apod.

2. Objednatel je oprávněn odmítnout převzetí díla pro vady a nedodělky, které samy o sobě nebo ve svém úhrnu brání řádnému užívání díla.
3. Převzetí díla bude provedeno formou zápisu, který za objednatele podepíše odpovědný pracovník uvedený v čl. XII. odst. 1 této smlouvy. Podpisem zápisu o převzetí díla přechází na objednatele nebezpečí škody na zhotovené věci.
4. Zápis o převzetí díla bude obsahovat též soupis eventuálních výhrad objednatele, tj. soupis zjištěných vad a nedodělků s dohodnutými lhůtami pro jejich odstranění. Přílohou zápisu budou veškeré předepsané certifikáty, záruční listiny, protokoly o zkouškách a revizích vyžadovaných příslušnými technickým normami, budou-li nutné k řádnému užívání díla.
5. Zhotovitel je povinen vyklidit staveniště do 5 kalendářních dnů od podepsání zápisu o převzetí díla.

VIII.

Odpovědnost za vady díla

1. Zhotovitel poskytne objednateli na provedené dílo záruky takto:
 - *Na stavební práce a dodané technologie v délce trvání minimálně 24 měsíců.*
 - *Lhůty pro zahájení odstraňování vady díla charakteru havárie do 48 hodin po nahlášení*

Běh záruční doby se počítá ode dne následujícího po dni předání/převzetí díla.

2. Výskyt eventuálních záručních vad oznámí objednatel zhotoviteli spolu s uplatňovanými reklamačními nároky bez zbytečného odkladu po jejich zjištění. Zhotovitel je povinen sdělit objednateli své stanovisko k reklamaci nejpozději do 7 kalendářních dnů od jejich doručení a zároveň si s objednatelem dohodne termín odstranění vad. Neučiní-li tak, má se za to, že reklamaci uznává a odstranění vady provede nejpozději do 30 kalendářních dnů, nedohodne-li se s objednatelem jinak.
3. Zhotovitel je povinen nastoupit na odstranění záruční vady do 10 kalendářních dnů od jejího řádného oznámení, nedohodne-li se s objednatelem jinak. V případě havárie zahájí opravu do 24 hodin.
4. Zhotovitel neodpovídá za vady díla způsobené použitím podkladů a věcí poskytnutých objednatelem a za vady díla vzniklé v důsledku běžného opotřebení, živelní pohromy nebo násilného poškození.

IX.

Sankce

1. Zhotovitel je povinen zaplatit objednateli za nedodržení termínu dokončení a předání díla smluvní pokutu ve výši 0,5% z celkové ceny díla včetně DPH (tj. z 85 814,41 Kč) za každý, byť i započatý den prodlení.

2. Za prodlení objednatele s úhradou faktury je zhotovitel oprávněn účtovat objednateli úrok z prodlení ve výši dle nařízení vlády č. 351/2013 Sb., kterým se určuje výše úroku z prodlení.
3. V případě nesplnění termínu sjednaného v zápise o převzetí díla pro odstranění vad či nedodělků je zhotovitel povinen zaplatit objednateli smluvní pokutu ve výši 2.000,- Kč za každý, byť i započatý den prodlení s odstraněním každé jednotlivé vady.
4. V případě, že nedojde k odstranění záručních vad ve lhůtě uvedené v článku VIII. odst. 4, popřípadě v jiné dohodnuté lhůtě, má objednatel právo na smluvní pokutu v částce 2.000,- Kč, za každý, byť i započatý den prodlení s odstraněním každé jednotlivé vady.
5. Povinnost uhradit smluvní pokutu/úrok z prodlení vzniká dnem doručení výzvy k její/jeho úhradě povinné straně s dobou splatnosti 30 dnů, nedohodnou-li se smluvní strany jinak.

X.

Změna smlouvy

1. Smlouvu lze měnit pouze písemným, oboustranně potvrzeným ujednáním výslovně nazvaným: „Dodatek ke smlouvě o dílo“.
2. Dojde-li na základě požadavku objednatele k rozšíření předmětu díla, je tento povinen předat zhotoviteli soupis požadovaného rozšíření předmětu díla, který zhotovitel ocení podle jednotkových cen použitých pro návrh ceny díla, a pokud to není možné, tak podle jím navrhovaných cen, a předloží oceněný soupis objednateli k odsouhlasení, včetně návrhu případné změny termínu dokončení díla.





XI.

Ostatní ujednání

1. Smluvní strany se dohodly, že dokumentace veřejné zakázky malého rozsahu, tj. výzva k podání nabídky, zápis z prohlídky místa plnění a nabídka zhotovitele ze dne **28. srpna 2017** jsou pro obě smluvní strany závazným podkladem pro vyhotovení této smlouvy.
2. Z důvodu právní jistoty strany prohlašují, že jejich závazkový vztah založený touto smlouvou se řídí zákonem č. 89/2012 Sb., občanským zákoníkem.

XII.

Kontaktní osoby

1. Za objednatele je ve věcech stavebních oprávněn jednat: 

2. Za zhotovitele je ve věcech smluvních oprávněn jednat: 
tel.:  

3. Za zhotovitele je věcech technických oprávněn jednat:

tel.:



XIII. Závěrečná ustanovení

1. Smluvní strany se dohodly, že případné spory vyplývající z této smlouvy budou řešeny příslušným soudem, nikoliv rozhodcem.
2. Smlouva je sepsána ve čtyřech stejnopisech (7 stran smlouvy a 6 stran přílohy), z nichž tři obdrží objednatel a jeden zhotovitel.
3. Po podpisu oběma stranami, dle zákona č. 340/2015 Sb., o registru smluv, tato smlouva nabývá účinnosti dnem uveřejnění v registru smluv. Pokud nebude uveřejněna v registru smluv ani do tří měsíců ode dne, kdy byla uzavřena, je zrušena od jejího počátku.

Příloha:

Příloha č. 1 – Specifikace

Příloha č. 2 – Cenová nabídka

V Plzni dne 10.9.2017

V H. PŘÍZE dne 6.9.2017



Josef Laštovka
(objednatel)

Laštovka Josef



(zhotovitel)

vei
ata
ony
282
884.
013
DIC: CZ6601260622

Příloha č. 1 k č.j. KRPP-127300-9/2J-
2017-0300E0



Pomáhat a chránit

POLICIE ČESKÉ REPUBLIKY
KRAJSKÉ ŘEDITELSTVÍ POLICIE PLZEŇSKÉHO KRAJE
Odbor správy majetku
Oddělení provozu a údržby majetku



1/5

SPECIFIKACE

požadavků na provedení vjezdové brány – ALMA Železná Ruda :

1. Průjezd 4600 mm
2. Výška 1800 mm
3. Směr otevírání zvenku doleva
4. Vodicí sloupek 1x
5. Dorazová sloupek 1x
6. Povrchová úprava brány zinkování
7. Výplň brányplotovky v barvě tmavý dub (zinkovaný profil,plech)
8. C profil a nosné vozíky nosnost do 500 kg
9. Výkop a vybetonování základu pro bránu
10. Instalace brány
11. Doprava

Nádražní 2
306 28 Plzeň



STAVANICE STAV

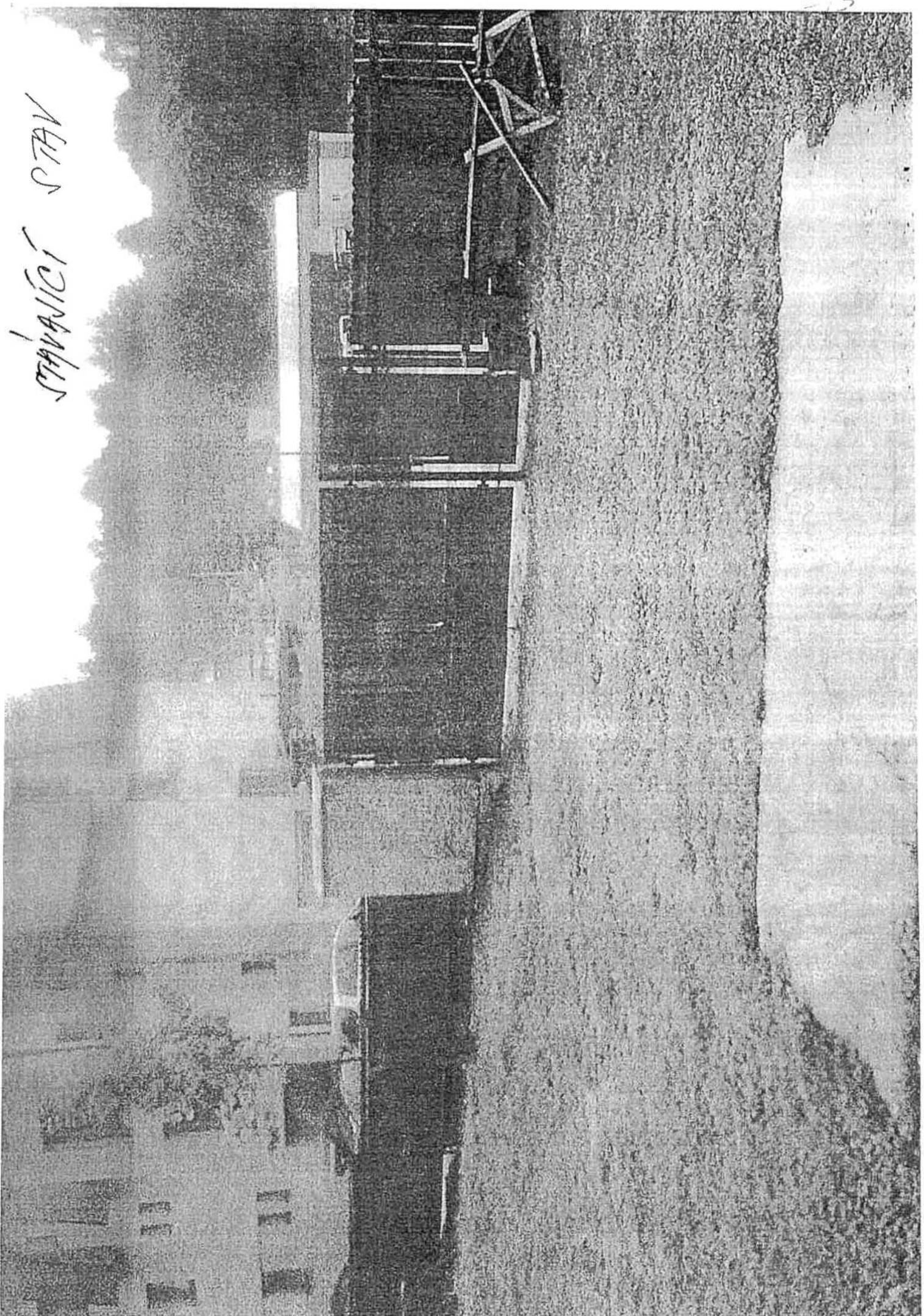

1
STAVANÍČÍ 3/5
VRATA

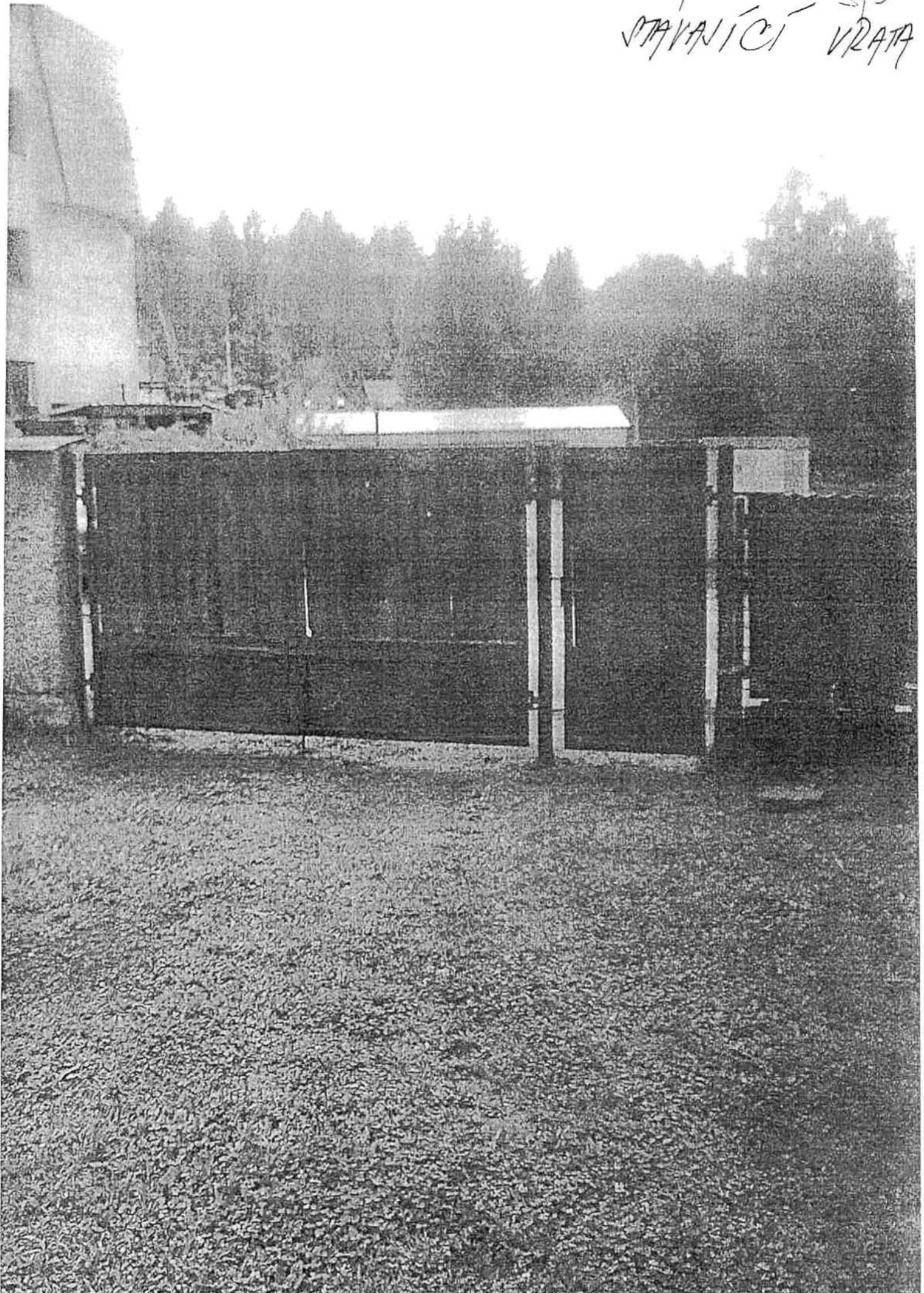

pohled vnější s přípravou na plaňky
hové, pozink s povrchovou úpravou fólie- tmavý dub.

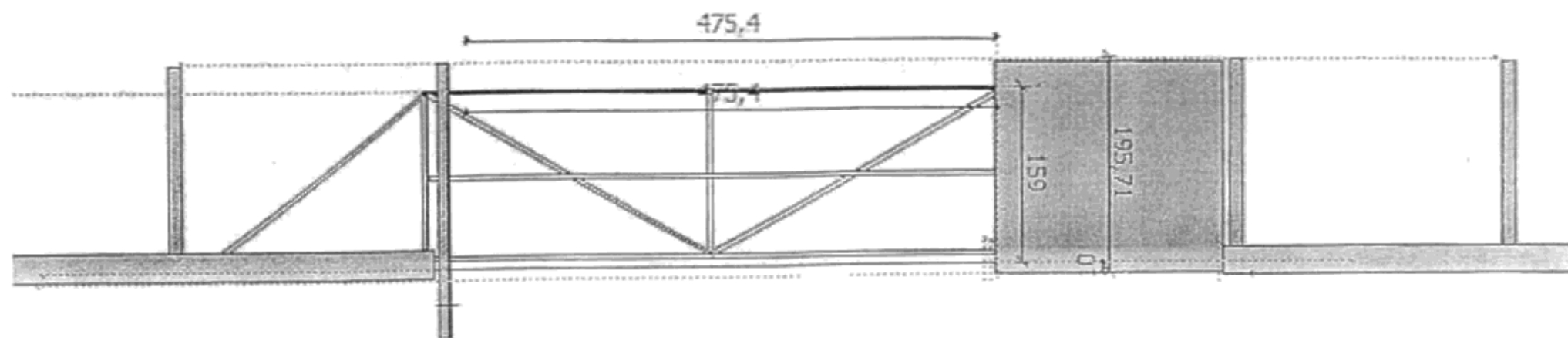

NOVA

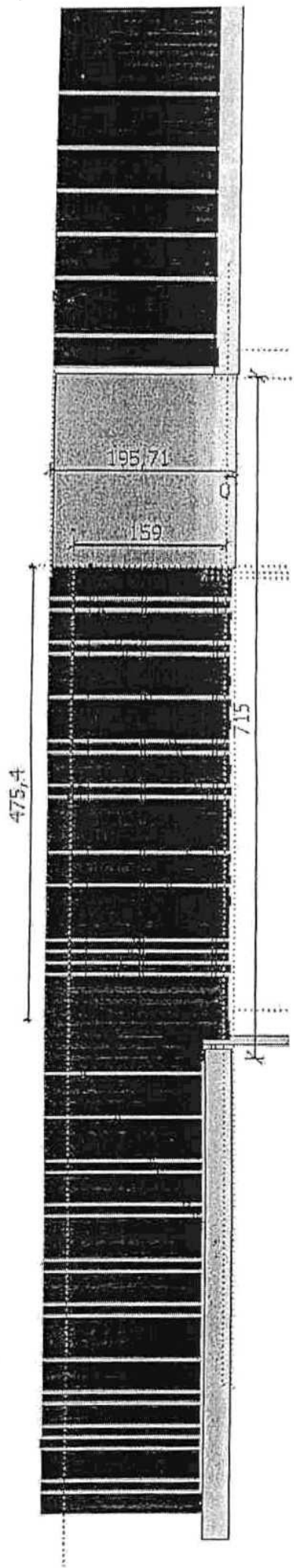

POHLED VNĚJŠÍ

PDÍLCHA E-2 k č. j. KRPP 127300-9/ČJ-2017-0300 EU

bez motoru

1/1



Barchanski Pavel



NABÍDKA

2017-356

V Trnové

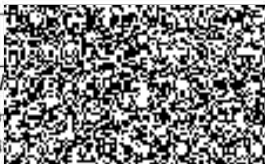

Odběratele

telefon:
email:
adresa:

místo montáže: RS ALMA Železná Ruda,

Věc: Mechanická nesená brána

Service: NONSTOP

Záruka: 2 roky (5 let rozšířená záruka při pravidelných servisních prohlídkách na základě servisní smlouvy-servis 1.rok zdarma)

		mm
průjezd NB	4600	mm
délka brány	7000	mm
výška rámu	1590	mm

Položka	Popis	Cena/	j.	počet	Cena celkem	
NESENÁ BRÁNA						
výroba brány	vyztužený jaklový rám brány jakl 80/40, žárové zinkování	20 790 Kč	ks	1	20 790 Kč	
Výplň brány	plechové plotovky montované bez mezer – zinkovaný profilovaný plech, barva vně imitace dřeva Tmavý dub, montáž	8 202 Kč	ks	1	8 202 Kč	
kuna	Jakl 80/80 vodíci kuna pro bránu - žárové zinkování, držáky nosných vozíků - do betonu	3 949 Kč	ks	1	3 949 Kč	
SADA KOVÁNÍ	Kompletní sada kování pro výrobu samonosné brány: nosné vozíky 8-mi kolečka, C-profil 80/80mm, hřebeny, horní vedení, dojezdové kapsy a uzávěry C-profilu s dojezdovým kolečkem.	10 890 Kč	ks	1	10 890 Kč	
zámek	zámek hákový a vložka FAB + 12 klíčů	1 290 Kč	ks	1	1 290 Kč	
Instalační práce včetně instalačního materiálu						
Výkopy pro základy NB, betonování základů NB, beton		18 900 Kč	ks	1	18 900 Kč	
výkopy pro přívod el. Napájení v délce 28m		4 000 Kč	ks	0	0 Kč	
Instalace brány		2 900 Kč	ks	1	2 900 Kč	
Instalace pohonu, hřebenů, elektroniky, a zapojení		3 500 Kč	ks	0	0 Kč	
Kabeláž vč. Instalace		5 000 Kč	ks	0	0 Kč	
Doprava	Trnová – Železná Ruda – bagr pro výkopy	15 Kč	km	160	2 400 Kč	
Doprava	Trnová – Železná Ruda instalace brány	10 Kč	km	160	1 600 Kč	
Rekapitulace						
					Dodávka komponentů	45 121 Kč
					Instalace komponentů + doprava	25 800 Kč
Cena dodávky a instalace vjezdové brány bez DPH:					70 921 Kč	
Od 1.1.2012 platí §92e zákona o DPH – režim přenesení daňové povinnosti, sdělit zhotoviteli Vaše DIČ. z toho vyplývá povinnost						