

Licenční smlouva REMOTE ASSISTANCE

č. smlouvy: FNBR01/2025

uzavřená podle § 1746 odst. 2 a § 2358 zákona č. 89/2012 Sb., občanský zákoník v platném znění

Smluvní strany:

1. LINET spol. s r.o.

se sídlem Želečnice 5, 274 01 Slaný
zastoupen: Ing. Tomášem Kolářem MBA a Ing. Jaroslavem Chvojkou, *jednateli společnosti*
IČO: 00507814
DIČ: CZ00507814
zapsaný v obchodním rejstříku vedeném Městským soudem v Praze, oddíl C, vložka 163
Bankovní spojení: KB Kladno, pobočka Slaný; číslo účtu: 58242141/0100

dále též jako „**LINET**“ nebo „**poskytovatel**“ na straně jedné

a

2. Fakultní nemocnice Brno

se sídlem: Jihlavská 20, PSČ 625 00 Brno
jednající: MUDr. Ivo Rovný, MBA, ředitel
IČO: 65269705
DIČ: CZ65269705
FN Brno je státní příspěvková organizace zřízená rozhodnutím Ministerstva zdravotnictví. Nemá zákonnou povinnost zápisu do obchodního rejstříku, je zapsána v živnostenském rejstříku vedeném Živnostenským úřadem města Brna
Bankovní spojení: Česká národní banka
Č. účtu: 71234621/0710

dále též jako „**zákazník**“ nebo „**objednatel**“ na straně druhé

(subjekty sub 1. a 2. dále též označovány společně jako "strany této smlouvy" nebo "smluvní strany").

uzavřely níže uvedeného dne, měsíce a roku smlouvu v tomto znění

Preambule

- Společnost LINET spol. s r.o. je renomovaným výrobcem zdravotnických prostředků s dlouholetou tradicí a významným postavením na trhu. V rámci své činnosti LINET vyvíjí, vyrábí a dodává širokou škálu zdravotnických prostředků, zejména zdravotnických lůžek a dalšího souvisejícího vybavení pro zdravotnická a sociální zařízení. Při vývoji a výrobě těchto prostředků LINET využívá své bohaté zkušenosti, odborné znalosti a cenné know-how, které je připravena na základě této smlouvy sdílet se zákazníkem.
- LINET si je vědom své odpovědnosti za řádné fungování a bezpečnost jím vyráběných zdravotnických prostředků. Zdravotnické prostředky vyžadují pravidelný odborný servis prováděný náležitě vyškolenými osobami tak, aby byla zajištěna jejich správná funkčnost a bezpečnost pro pacienty a obsluhující personál.
- Za účelem rozšíření dostupnosti odborného servisu svých zdravotnických prostředků LINET dlouhodobě poskytuje svým smluvním partnerům (objednatelům) oprávnění využívat know-how LINET k poskytování servisu (tzv. licence). Prostřednictvím této spolupráce LINET sleduje cíl zajistit pro své produkty dostatečnou servisní síť složenou z odborně proškolených servisních techniků, resp. umožnit poskytovatelům zdravotních služeb provádět servisní činnost prostřednictvím svých erudovaných a odborně proškolených interních techniků.
- LINET přistupuje k nastavení jednotného režimu, v rámci kterého uděluje smluvním partnerům licenci k využívání svého know-how a zajišťuje školení a certifikaci jejich servisních techniků. Bez platného certifikátu, který je osvědčením licence k know-how, není třetí osoba oprávněna servis ke zdravotnickým prostředkům LINET poskytovat. Součástí licence je rovněž závazek LINET poskytnout nezbytnou a širokou podporu, bez které třetí osoba není způsobilá kvalitní servis zabezpečit.

5. Udělení licence k využívání know-how LINETu je podmíněno závazkem objednatele využívat toto know-how řádně, poskytovat servisní služby s náležitou odbornou péčí a dodržovat stanovené postupy. Tyto podmínky mají zajistit vysoký standard servisních služeb, ochranu dobrého jména LINET a především bezpečnost pacientů. V nedávné minulosti se totiž ukázalo, že někteří servisní poskytovatelé i přes absolvované školení nedodržují potřebný standard služeb, čímž může být ohrožena bezpečnost a funkčnost zdravotnických prostředků a poškozeno dobré jméno LINET.
6. Za účelem nastavení jasných a férových podmínek spolupráce a ochrany svých oprávněných zájmů, jakož i zájmu na ochraně veřejného zdraví, LINET trvá na uzavírání písemných licenčních smluv se svými servisními partnery. Tyto smlouvy podrobně upravují práva a povinnosti obou stran, podmínky poskytování know-how a důsledky jejich porušení. Součástí licenčních ujednání je i oprávnění LINET smlouvu předčasně ukončit, pokud objednatel nedodržuje sjednané podmínky poskytování servisních služeb. Toto opatření je nezbytné pro zajištění účinné kontroly kvality a bezpečnosti poskytovaných služeb. Smluvní úprava sleduje cíl nastavit transparentní a vyvážený právní rámec vzájemné spolupráce, a tím podpořit bezpečné a efektivní využívání zdravotnických prostředků LINET v souladu s veřejným zájmem na ochraně zdraví pacientů i personálu.

§ 1 Předmět smlouvy

1. LINET se touto Licenční smlouvou a za podmínek v ní uvedených zavazuje poskytovat objednateli následující plnění (dále také jen „Licence“):
 - (i) Oprávnění k výkonu práva duševního vlastnictví spočívajícího v know-how poskytovatele servisu zdravotnických prostředků, jejichž výrobcem je poskytovatel (dále jen „licence k know-how poskytovatele“);
 - (ii) organizaci školení vybraného technického personálu objednatele, v počtu max. 2 zaměstnanců objednatele, pro provádění servisu a periodicko-bezpečnostních kontrol zdravotnických prostředků uvedených v příloze č. 1. Pro potřeby školení zajistí LINET odborně způsobilého školitele, školící místnost, školící výrobky, školící nářadí a podpůrné materiály.
 - (iii) Po absolvování školení LINET vystaví certifikáty pro nejvýše 2 zaměstnance, opravňující tyto proškolené zaměstnance k provádění servisu a periodicko-bezpečnostních kontrol zdravotnické techniky uvedené v příloze č. 1. Certifikáty budou vystaveny a doručeny v el. podobě, a to do 10 pracovních dnů ode dne absolvování školení. Certifikát je platný po dobu trvání této smlouvy a potvrzuje licenci k know-how poskytovatele, pokud proškolená osoba absolvuje v případě změn zdravotnické techniky doplňující školení. Bez tohoto certifikátu není objednatel oprávněn servis ke zdravotnickým prostředkům specifikovaným v této smlouvě poskytovat.
 - (iv) LINET zajistí doplňující školení proškolených zaměstnanců v souvislosti se změnami zdravotnické techniky zejm. v souvislosti s vývojem HW, SW nebo příslušenství.
 - (v) LINET zajistí Trouble-shooting – poskytování vzdálené podpory (zejm. prostřednictvím telefonu či videokonference atp.) technickému personálu objednatele pro účely provádění servisu zdravotnické techniky a uvedené v příloze č. 1.
 - (vi) LINET umožní přístup vybraného technického personálu objednatele na zákaznický portál EXTRANET provozovaný LINETem, na kterém jsou k dispozici dokumentace, video manuály, servisní instrukce, uživatelské manuály, rozpadová schémata, aplikace pro identifikaci náhradní dílu, ceník náhradních dílů, týkající se výrobků uvedených v příloze č. 1.
 - (vii) LINET umožní přístup vybraného technického personálu objednatele k servisnímu systému Field Servis Management, tj. SW licence a školení použití systému
 - (viii) LINET zajistí poskytnutí speciálního technického HW a SW vybavení po dobu trvání této smlouvy:

Ano x Ne

MDtest - nástroj určený pro revizi zdravotnických elektrických přístrojů. Předávací protokol č. [] ze dne [] a ILKO Studio (program pro správu zkoušek el. spotřebičů)

§ 2 Odměna za poskytnutí Licence

1. Objednatel se zavazuje hradit poskytovateli za Licenci odměnu ve výši [] bez DPH za období jednoho roku počínající dnem účinnosti smlouvy.

Smluvní strany se dohodly, že tuto roční odměnu bude objednatel hradit ve formě měsíčních splátek ve výši [] bez DPH dopředu, počínaje prvním měsícem

předmětného ročního období.

Roční odměna za poskytnutou Licenci je stanovena jako suma sazeb za jednotlivé typy výrobků. Sazba za jednotlivý typ výrobku se vypočítá jako součin počtu výrobků uvedených v příloze č. 1 a cenových sazeb podle typu výrobků uvedených níže.

Smluvní strany prohlašují, že cenu považují za přiměřenou s ohledem na hodnotu duševního vlastnictví poskytovatele, rizika a ochranu jeho značky a zajištění právních a regulatorních aspektů poskytovaných služeb.

Typ sazby	Typ výrobku		Sazba v Kč bez DPH / rok
VÝROBEK TYPU I.	LINET: Praktika 1, Praktika 2, Sprint, Terra, Calma, Praktika P40, Tom1, Mimi, Prima, Beta, patientské stolky BORCAD: SELLA multifunkční křeslo	Cena za 1 ks	██████████
VÝROBEK TYPU IIa	LINET: Novos, Terno, Praktika 43, PBS WISSNER-BOSSERHOFF: Movita, Sentida, Contempora, Vitalia, Estetica	Cena za 1 ks	██████████
VÝROBEK TYPU IIb	LINET: Eleganza 1, Eleganza 2, Tom2, Eleganza 2001, Eleganza 2003, Smart, Image, Altura, Premier, Monoscan, Multiscan, Decima, Levea, Sprint 100, Essenza bez laterálního náklonu	Cena za 1 ks	██████████
VÝROBEK TYPU III.	LINET: Multicare (1MC), Multicare (1H), Eleganza XC, E3/E3XC, Eleganza 5, Latera, Image3 family, Eleganza ICU, Infanta, Symbioso, Precioso, Virtuoso, Air2care, Opticare, Clinicare 100 HF a ostatní aktivní matrace , Sprint 200, Essenza s laterálním náklonem BORCAD: PURA multifunkční křeslo pro dialýzu, pro onkologii, pro jednodenní chirurgii, PURA 2, Graciella, AVE porodní postel , GRACIE gynekologické křeslo, VITA porodní křeslo,	Cena za 1 ks	██████████

- Smluvní cena za plnění poskytovatele může být po uplynutí prvního roku účinnosti této servisní smlouvy poskytovatelem jednostranně navýšena o procento inflace odpovídající indexu růstu spotřebitelských cen (dále jen „míra inflace“) podle oficiálních údajů Českého statistického úřadu. K navýšení může dojít na základě písemného oznámení poskytovatele na adresu ozt@fnbrno.cz pouze jednou ročně k prvnímu dni účetního období, přičemž rozhodným údajem je údaj uvedený ČSÚ ke dni 31. 12. předchozího kalendářního roku. Míra inflace bude vyjádřena přírůstkem průměrného ročního indexu spotřebitelských cen, který vyjadřuje procentuální změnu průměrné cenové hladiny za posledních 12 měsíců oproti průměru za 12 předchozích měsíců.
- Odměna bude hrazena na základě faktury vystavené poskytovatelem, v souladu s dohodnutým způsobem platby za Licenci podle této smlouvy uvedené v tomto § 2. Splatnost faktury bude 60 dní od doručení faktury objednateli.

Faktura – daňový doklad musí obsahovat náležitosti dle zákona č. 235/2004 Sb., o DPH v platném znění a § 435 občanského zákoníku, jinak je objednatel oprávněn ji bez zbytečného odkladu vrátit zpět k opravě či doplnění, aniž by byl v prodlení s úhradou.
- V případě prodlení objednatel s úhradou ceny za poskytování Licence je poskytovatel oprávněn požadovat po objednateli úrok z prodlení. Výše úroků z prodlení je stanovena příslušným obecně závazným právním předpisem.
- Pokud objednatel chce rozšířit nebo zúžit množství nebo typ výrobků uvedených v příloze č. 1, na kterých je poskytnuta Licence, postupuje následujícím způsobem: oprávněná kontaktní osoba objednatel: ozt@fnbrno.cz nahlásí plánované změny v množství a typu výrobků v příloze č. 1 emailem na adresu servis@linet.cz doručeným poskytovateli bez

zbytečného odkladu nejpozději však do 20-ti pracovních dnů před datem plánované změny, s účinností ode dne schválení této změny poskytovatelem.

6. Poskytovatel je oprávněn provést změny v množství a typu výrobků v příloze č. 1. písemným oznámením/emailem na kontaktní adresu objednatele: ozt@fnbrno.cz doručeným objednateli s účinností ode dne schválení této změny objednatelem.
7. Změny přílohy č. 1 podle tohoto §2 odst. 5) a 6) mající vliv na výši paušální částky budou zohledněny do smluvené výše roční odměny na aktuální rok a měsíční splátky podle § 2 odst. 1. Změněná výše roční odměny a měsíční splátky bude oznámena objednateli společně s oznámením o změně přílohy č. 1 podle předchozího odstavce.

§ 3 Práva a povinnosti smluvních stran

1. Objednatel se zavazuje posílat poskytovateli elektronické kopie protokolů o všech provedených opravách, servisu a periodicko-bezpečnostních kontrolách zdravotnické techniky uvedené v příloze č. 1 ve formátu PDF s vyplněnými údaji v minimálním rozsahu uvedeném v příloze č. 2 na emailovou adresu: servis@linet.cz, nebo pomocí poskytnutého software objednatele uvedeném v § 1 odst. 1, bod viii), s vyplněnými údaji v minimálním rozsahu uvedeném v příloze č. 2 této smlouvy, a to vždy nejdéle k 20. dni následujícího měsíce.
- 2) Strany této smlouvy se zavazují zachovávat mlčenlivost o informacích, které jim byly druhou stranou v souvislosti s touto smlouvou poskytnuty jako důvěrné nebo jako obchodní tajemství ve smyslu § 504 občanského zákoníku a nevyužívat je ve prospěch svůj či jiných osob. Tento závazek trvá i po skončení této smlouvy. Porušení tohoto závazku smluvní stranou bude považováno za podstatné porušení této smlouvy zakládající právo druhé straně od smlouvy okamžitě odstoupit a požadovat náhradu vzniklé újmy.
- 3) Po ukončení této smlouvy je objednatel povinen vrátit speciální technické vybavení poskytnuté poskytovatelem (podle § 1 odst. 1., bod (viii)) v pořádku ve stavu s přihlédnutím k běžnému opotřebení. V případě, že objednatel technické vybavení nevrátí, popř. vrátí ve stavu nefunkčním, je povinen zaplatit poskytovateli smluvní pokutu ve výši hodnoty věci uvedené v předávacím protokolu k věci ponižené o amortizaci.
- 4) Objednatel je při poskytování servisu dle této smlouvy povinen poskytovat servisní služby na výrobcích poskytovatele v souladu s požadavky uvedenými v příloze č. 3 této smlouvy. Smluvní strany výslovně sjednávají, že porušení pravidel uvedených v příloze č. 3 je porušením smlouvy.

V případě porušení pravidel poskytovaných servisních služeb uvedených v příloze č. 3 této smlouvy objednatelem, poskytovatel písemně o této skutečnosti vyrozumí objednatele a vyzve jej k nápravě. V případě opakovaně zjištěného porušení (min. 2x) je poskytovatel oprávněn tuto smlouvu vypovědět, a to písemně s uvedením důvodu vypovědi a specifikací porušených pravidel dle předchozí věty. Výpovědní doba činí 3 měsíce.

- 5) Poskytovatel je oprávněn kdykoliv během trvání této smlouvy provést kontrolu souladu provádění servisních služeb s pravidly uvedenými v příloze č. 3 této smlouvy. Poskytovatel je povinen kontrolu nahlásit objednateli písemně, prostřednictvím emailu zaslaného oprávněné kontaktní osobě objednatele: ozt@fnbrno.cz, a to min. 24 hodin před jejím provedením. Objednatel je povinen takovou kontrolu poskytovateli umožnit; tato povinnost zahrnuje i zajištění souhlasu třetí strany s provedením kontroly v jejích prostorách, je-li takový souhlas nutný. Neumožní-li objednatel poskytovateli kontrolu bez řádného odůvodnění, je poskytovatel oprávněn od této smlouvy odstoupit.

§ 4 Trvání smluvního vztahu

- 1) Tato smlouva nabývá platnosti a účinnosti k datu podpisu smlouvy oběma stranami. V případě, že objednatel osobou povinnou dle zákona č. 340/2015 Sb., o registru smluv, nabývá tato smlouva účinnosti uveřejněním v registru smluv, které zajistí Objednatel. Pro účely uveřejnění Poskytovatel za obchodní tajemství označuje: Odměna za poskytnutí licence, cenové sazby.
- 2) Tato smlouva je uzavírána na dobu jednoho (1) roku.
- 3) Po každém uplynutí roku trvání smlouvy se smlouva automaticky prodlužuje o další jeden (1) rok. Pokud smluvní strana pošle výpověď druhé smluvní straně nejpozději tři (3) měsíce před uplynutím aktuálního ročního období, tato smlouva skončí uplynutím aktuálního ročního období.

§ 5 Ukončení smluvního vztahu

- 1) Tuto smlouvu lze ukončit:
 - a) Písemnou **dohodou** smluvních stran.

b) výpovědí podle § 4 odst. 3) této smlouvy

- c) **odstoupením** v souladu s ustanoveními občanského zákoníku nebo v případě, že smlouva možnost odstoupení stanoví. Za podstatné porušení smlouvy je považováno také porušení závazků v § 3 odst. 1 nebo 2).

§ 6 Závěrečná ustanovení

- 1) Tato smlouva i práva a povinnosti smluvních stran výslovně neupravená touto smlouvou se řídí příslušnými obecně závaznými předpisy práva České republiky.
- 2) Tuto smlouvu lze změnit nebo doplnit pouze písemným číslovaným dodatkem podepsaným oběma smluvními stranami vyjma postupů dle §2 odst. 5), 6) a 7).
- 3) Tato smlouva je vyhotovena ve dvou stejnopisech, z nichž každá ze stran obdrží po jednom vyhotovení.
- 4) Smluvní strany prohlašují, že si text této smlouvy přečetly, jeho obsahu rozumí a plně s ním souhlasí. Smlouvu jako srozumitelný a určitý projev své svobodné a vážné vůle podepisují.
- 5) Přílohy:
Příloha č. 1 - Seznam zdravotnické techniky
Příloha č. 2 - Vzor protokolu o provedených opravách, servisu a periodicko-bezpečnostních kontrolách zdravotnické techniky
Příloha č. 3 – Pravidla poskytování servisních služeb objednatelem

V Želevčicích dne

V Brně dne

LINET spol. s r.o.

Fakultní nemocnice Brno

.....

.....

**Customer Service manager
na základě plné moci**

Příloha č. 1 k licenční smlouvě REMONTE ASSISTANCE č. FNBR01/2025

Seznam zdravotnické techniky

Fakultní nemocnice Brno, Jihlavská 340/20, Bohunice, 625 00 Brno 25

Inventární číslo	Typ přístroje	Datum pořízení	Výrobní číslo
70090400	DECIMA 43	08.12.1999	817549/10/3/1199
70090600	DECIMA 43	08.12.1999	817549/10/6/1199
235170	ELEGANZA 1	07.04.2014	20130124216
235171	ELEGANZA 1	07.04.2014	20130124217
255603	ELEGANZA 1	08.06.2016	20150166992
255604	ELEGANZA 1	08.06.2016	20150166993
255605	ELEGANZA 1	08.06.2016	20150166994
255606	ELEGANZA 1	08.06.2016	20150166995
255607	ELEGANZA 1	08.06.2016	20150166996
255608	ELEGANZA 1	08.06.2016	20150166997
255609	ELEGANZA 1	08.06.2016	20150166998
259392	ELEGANZA 1	09.11.2016	20160072928
259400	ELEGANZA 1	09.11.2016	20160072929
259401	ELEGANZA 1	09.11.2016	20160072930
259402	ELEGANZA 1	09.11.2016	20160072931
259403	ELEGANZA 1	09.11.2016	20160072932
259404	ELEGANZA 1	09.11.2016	20160072933
259405	ELEGANZA 1	09.11.2016	20160072934
290841	ELEGANZA 1	21.06.2019	20190118037
290842	ELEGANZA 1	21.06.2019	20190118038
290843	ELEGANZA 1	21.06.2019	20190118039
296101	ELEGANZA 1	31.12.2019	20190225221
296103	ELEGANZA 1	31.12.2019	20190225222

296104	ELEGANZA 1	31.12.2019	20190225223
70737200	ELEGANZA 1	03.06.2013	20130028543
70767500	ELEGANZA 1	11.02.2014	20130115474
70887900	ELEGANZA 1	05.10.2016	20160072936
70910700	ELEGANZA 1	30.11.2016	20160078193
70910800	ELEGANZA 1	30.11.2016	20160078194
70910900	ELEGANZA 1	30.11.2016	20160078195
70911000	ELEGANZA 1	30.11.2016	20160078196
70916000	ELEGANZA 1	30.11.2016	20160083476
70916100	ELEGANZA 1	30.11.2016	20160083477
70916200	ELEGANZA 1	30.11.2016	20160083478
70916300	ELEGANZA 1	30.11.2016	20160083479
70916400	ELEGANZA 1	30.11.2016	20160083480
70916500	ELEGANZA 1	30.11.2016	20160083481
70916600	ELEGANZA 1	30.11.2016	20160083482
70916700	ELEGANZA 1	30.11.2016	20160083483
70916800	ELEGANZA 1	30.11.2016	20160083484
70916900	ELEGANZA 1	30.11.2016	20160083485
70917000	ELEGANZA 1	30.11.2016	20160083486
70917100	ELEGANZA 1	30.11.2016	20160083487
70917200	ELEGANZA 1	30.11.2016	20160083488
71119400	ELEGANZA 1	01.03.2019	20180175556
70915700	ELEGANZA 2	30.11.2016	20160081004
70915800	ELEGANZA 2	30.11.2016	20160081005
70915900	ELEGANZA 2	30.11.2016	20160081006
70957500	ELEGANZA 3	10.10.2017	20170058534
70766000	ELEGANZA 3XC	08.04.2014	20130139310
70813400	ELEGANZA 3XC	02.02.2015	20140110528
70838600	ELEGANZA 3XC	02.11.2015	20150084392
70838700	ELEGANZA 3XC	02.11.2015	20150084393

70838800	ELEGANZA 3XC	02.11.2015	20150084390
70838900	ELEGANZA 3XC	02.11.2015	20150084391
70899800	ELEGANZA 3XC	09.12.2016	20160103524
70899900	ELEGANZA 3XC	09.12.2016	20160103525
70900000	ELEGANZA 3XC	09.12.2016	20160103526
70900100	ELEGANZA 3XC	09.12.2016	20160103527
70900200	ELEGANZA 3XC	09.12.2016	20160103528
70900300	ELEGANZA 3XC	09.12.2016	20160103529
70900400	ELEGANZA 3XC	09.12.2016	20160103530
70900500	ELEGANZA 3XC	09.12.2016	20160103531
70900600	ELEGANZA 3XC	09.12.2016	20160103532
70957400	ELEGANZA 3XC	10.10.2017	20170024260
70967900	ELEGANZA 3XC	27.11.2017	20170078777
70968000	ELEGANZA 3XC	27.11.2017	20170078785
70968100	ELEGANZA 3XC	27.11.2017	20170076238
70968200	ELEGANZA 3XC	27.11.2017	20170076226
70968300	ELEGANZA 3XC	27.11.2017	20170078780
70968400	ELEGANZA 3XC	27.11.2017	20170078750
70968500	ELEGANZA 3XC	27.11.2017	20170078339
70968600	ELEGANZA 3XC	27.11.2017	20170076228
70968700	ELEGANZA 3XC	27.11.2017	20170078782
70968800	ELEGANZA 3XC	27.11.2017	20170078776
70968900	ELEGANZA 3XC	27.11.2017	20170078743
70969000	ELEGANZA 3XC	27.11.2017	20170078771
70969100	ELEGANZA 3XC	27.11.2017	20170078345
70969200	ELEGANZA 3XC	27.11.2017	20170078340
70969300	ELEGANZA 3XC	27.11.2017	20170078764
70969400	ELEGANZA 3XC	27.11.2017	20170078756
70969500	ELEGANZA 3XC	27.11.2017	20170078748
70969600	ELEGANZA 3XC	27.11.2017	20170078350

70969700	ELEGANZA 3XC	27.11.2017	20170076241
70969800	ELEGANZA 3XC	27.11.2017	20170078367
70969900	ELEGANZA 3XC	27.11.2017	20170078354
70970000	ELEGANZA 3XC	27.11.2017	20170078330
70970100	ELEGANZA 3XC	27.11.2017	20170078786
70970200	ELEGANZA 3XC	27.11.2017	20170078334
70970300	ELEGANZA 3XC	27.11.2017	20170076237
70970400	ELEGANZA 3XC	27.11.2017	20170078338
70970500	ELEGANZA 3XC	27.11.2017	20170078746
70970600	ELEGANZA 3XC	27.11.2017	20170078364
70970700	ELEGANZA 3XC	27.11.2017	20170078370
70970800	ELEGANZA 3XC	27.11.2017	20170078341
70970900	ELEGANZA 3XC	27.11.2017	20170076229
70971000	ELEGANZA 3XC	27.11.2017	20170078744
70971100	ELEGANZA 3XC	27.11.2017	20170076225
70971200	ELEGANZA 3XC	27.11.2017	20170076232
70971300	ELEGANZA 3XC	27.11.2017	20170078331
70971400	ELEGANZA 3XC	27.11.2017	20170078329
70971500	ELEGANZA 3XC	27.11.2017	20170076231
70971600	ELEGANZA 3XC	27.11.2017	20170076233
70971700	ELEGANZA 3XC	27.11.2017	20170078336
70971800	ELEGANZA 3XC	27.11.2017	20170078343
70971900	ELEGANZA 3XC	27.11.2017	20170078358
70972000	ELEGANZA 3XC	27.11.2017	20170076235
70972100	ELEGANZA 3XC	27.11.2017	20170078344
70972200	ELEGANZA 3XC	27.11.2017	20170078337
70972300	ELEGANZA 3XC	27.11.2017	20170078335
70972400	ELEGANZA 3XC	27.11.2017	20170078359
70972500	ELEGANZA 3XC	27.11.2017	20170076234
70972600	ELEGANZA 3XC	27.11.2017	20170078332

70972700	ELEGANZA 3XC	27.11.2017	20170078742
70972800	ELEGANZA 3XC	27.11.2017	20170078347
70972900	ELEGANZA 3XC	27.11.2017	20170076227
70973000	ELEGANZA 3XC	27.11.2017	20170078351
70973100	ELEGANZA 3XC	27.11.2017	20170078366
70973200	ELEGANZA 3XC	27.11.2017	20170078360
70973300	ELEGANZA 3XC	27.11.2017	20170078365
70973400	ELEGANZA 3XC	27.11.2017	20170078361
70973500	ELEGANZA 3XC	27.11.2017	20170078747
70973600	ELEGANZA 3XC	27.11.2017	20170078356
70973700	ELEGANZA 3XC	27.11.2017	20170076240
70973800	ELEGANZA 3XC	27.11.2017	20170078781
70973900	ELEGANZA 3XC	27.11.2017	20170078784
70974000	ELEGANZA 3XC	27.11.2017	20170078369
70974100	ELEGANZA 3XC	27.11.2017	20170078362
70974200	ELEGANZA 3XC	27.11.2017	20170078368
70974300	ELEGANZA 3XC	27.11.2017	20170076244
70974400	ELEGANZA 3XC	27.11.2017	20170076236
70974500	ELEGANZA 3XC	27.11.2017	20170078333
70974600	ELEGANZA 3XC	27.11.2017	20170078353
70974700	ELEGANZA 3XC	27.11.2017	20170078753
70974800	ELEGANZA 3XC	27.11.2017	20170078328
70974900	ELEGANZA 3XC	27.11.2017	20170076239
70975000	ELEGANZA 3XC	27.11.2017	20170078775
70975100	ELEGANZA 3XC	27.11.2017	20170078773
70975200	ELEGANZA 3XC	27.11.2017	20170078355
70975300	ELEGANZA 3XC	27.11.2017	20170078763
70975400	ELEGANZA 3XC	27.11.2017	20170078348
70975500	ELEGANZA 3XC	27.11.2017	20170078342
70975600	ELEGANZA 3XC	27.11.2017	20170078758

70975700	ELEGANZA 3XC	27.11.2017	20170078766
70975800	ELEGANZA 3XC	27.11.2017	20170078349
70975900	ELEGANZA 3XC	27.11.2017	20170076230
70976000	ELEGANZA 3XC	27.11.2017	20170078772
70976100	ELEGANZA 3XC	27.11.2017	20170078769
70976200	ELEGANZA 3XC	27.11.2017	20170078749
70976300	ELEGANZA 3XC	27.11.2017	20170076245
70976400	ELEGANZA 3XC	27.11.2017	20170078768
70976500	ELEGANZA 3XC	27.11.2017	20170078762
70976600	ELEGANZA 3XC	27.11.2017	20170078352
70976700	ELEGANZA 3XC	27.11.2017	20170076242
70976800	ELEGANZA 3XC	27.11.2017	20170078767
70976900	ELEGANZA 3XC	27.11.2017	20170078774
70977000	ELEGANZA 3XC	27.11.2017	20170078346
70977100	ELEGANZA 3XC	27.11.2017	20170078745
70977200	ELEGANZA 3XC	27.11.2017	20170078761
70977300	ELEGANZA 3XC	27.11.2017	20170078765
70977400	ELEGANZA 3XC	27.11.2017	20170078779
70977500	ELEGANZA 3XC	27.11.2017	20170078752
70977600	ELEGANZA 3XC	27.11.2017	20170078770
70977700	ELEGANZA 3XC	27.11.2017	20170076243
70977800	ELEGANZA 3XC	27.11.2017	20170078357
70977900	ELEGANZA 3XC	27.11.2017	20170078754
70978000	ELEGANZA 3XC	27.11.2017	20170078755
70978100	ELEGANZA 3XC	27.11.2017	20170078783
70978200	ELEGANZA 3XC	27.11.2017	20170078790
70978300	ELEGANZA 3XC	27.11.2017	20170078371
70978400	ELEGANZA 3XC	27.11.2017	20170078759
70978500	ELEGANZA 3XC	27.11.2017	20170078787
70978600	ELEGANZA 3XC	27.11.2017	20170078778

70978700	ELEGANZA 3XC	27.11.2017	20170078760
70978800	ELEGANZA 3XC	27.11.2017	20170078363
70978900	ELEGANZA 3XC	27.11.2017	20170078740
70979000	ELEGANZA 3XC	27.11.2017	20170078751
70981400	ELEGANZA 3XC	27.11.2017	20170078789
70981500	ELEGANZA 3XC	27.11.2017	20170078741
70981600	ELEGANZA 3XC	27.11.2017	20170076246
70981700	ELEGANZA 3XC	27.11.2017	20170078757
70981800	ELEGANZA 3XC	27.11.2017	20170078788
70985000	ELEGANZA 3XC	16.02.2018	20170121974
70985100	ELEGANZA 3XC	16.02.2018	20170121975
70985200	ELEGANZA 3XC	16.02.2018	20170121971
70985300	ELEGANZA 3XC	16.02.2018	20170121970
70985400	ELEGANZA 3XC	16.02.2018	20170121976
70985500	ELEGANZA 3XC	16.02.2018	20170121972
70985600	ELEGANZA 3XC	16.02.2018	20170121961
70985700	ELEGANZA 3XC	16.02.2018	20170121969
70985800	ELEGANZA 3XC	16.02.2018	20170121973
70985900	ELEGANZA 3XC	16.02.2018	20170121965
70986000	ELEGANZA 3XC	16.02.2018	20170121966
70986100	ELEGANZA 3XC	16.02.2018	20170121977
70986200	ELEGANZA 3XC	16.02.2018	20170121962
70986300	ELEGANZA 3XC	16.02.2018	20170121967
70986400	ELEGANZA 3XC	16.02.2018	20170121963
70986500	ELEGANZA 3XC	16.02.2018	20170121968
70986600	ELEGANZA 3XC	16.02.2018	20170121958
70986700	ELEGANZA 3XC	16.02.2018	20170121959
70986800	ELEGANZA 3XC	16.02.2018	20170121960
70986900	ELEGANZA 3XC	16.02.2018	20170121957
70987000	ELEGANZA 3XC	16.02.2018	20170121964

70987100	ELEGANZA 3XC	16.02.2018	20170121956
70988300	ELEGANZA 3XC	15.03.2018	20170133397
70988400	ELEGANZA 3XC	15.03.2018	20170133418
70988500	ELEGANZA 3XC	15.03.2018	20170133429
70988600	ELEGANZA 3XC	15.03.2018	20170133428
70988700	ELEGANZA 3XC	15.03.2018	20170133422
70988800	ELEGANZA 3XC	15.03.2018	20170133425
70988900	ELEGANZA 3XC	15.03.2018	20170133420
70989000	ELEGANZA 3XC	15.03.2018	20170133416
70989100	ELEGANZA 3XC	15.03.2018	20170133401
70989200	ELEGANZA 3XC	15.03.2018	20170133419
70989300	ELEGANZA 3XC	15.03.2018	20170133426
70989400	ELEGANZA 3XC	15.03.2018	20170133424
70989500	ELEGANZA 3XC	15.03.2018	20170133417
70989600	ELEGANZA 3XC	15.03.2018	20170133421
70989700	ELEGANZA 3XC	15.03.2018	20170133392
70989800	ELEGANZA 3XC	15.03.2018	20170133410
70989900	ELEGANZA 3XC	15.03.2018	20170133389
70990000	ELEGANZA 3XC	15.03.2018	20170133430
70990100	ELEGANZA 3XC	15.03.2018	20170133400
70990200	ELEGANZA 3XC	15.03.2018	20170133398
70990300	ELEGANZA 3XC	15.03.2018	20170133413
70990400	ELEGANZA 3XC	15.03.2018	20170133427
70990500	ELEGANZA 3XC	15.03.2018	20170133402
70990600	ELEGANZA 3XC	15.03.2018	20170133388
70990700	ELEGANZA 3XC	15.03.2018	20170133395
70990800	ELEGANZA 3XC	15.03.2018	20170133387
70990900	ELEGANZA 3XC	15.03.2018	20170133396
70991000	ELEGANZA 3XC	15.03.2018	20170133391
70991100	ELEGANZA 3XC	15.03.2018	20170133431

70991200	ELEGANZA 3XC	15.03.2018	20170133408
70991300	ELEGANZA 3XC	15.03.2018	20170133409
70991400	ELEGANZA 3XC	15.03.2018	20170133412
70991500	ELEGANZA 3XC	15.03.2018	20170133399
70991600	ELEGANZA 3XC	15.03.2018	20170133423
70991700	ELEGANZA 3XC	15.03.2018	20170133414
70991800	ELEGANZA 3XC	15.03.2018	20170133390
70991900	ELEGANZA 3XC	15.03.2018	20170133415
70992000	ELEGANZA 3XC	15.03.2018	20170133407
70992100	ELEGANZA 3XC	15.03.2018	20170133403
70992200	ELEGANZA 3XC	15.03.2018	20170133405
70992300	ELEGANZA 3XC	15.03.2018	20170133406
70992400	ELEGANZA 3XC	15.03.2018	20170133394
70992500	ELEGANZA 3XC	15.03.2018	20170133411
70992600	ELEGANZA 3XC	15.03.2018	20170133404
70992700	ELEGANZA 3XC	15.03.2018	20170133393
71184700	ELEGANZA 4	31.03.2021	20210142169
71184800	ELEGANZA 4	31.03.2021	20210142170
71184900	ELEGANZA 4	31.03.2021	20210142171
71185000	ELEGANZA 4	31.03.2021	20210142172
71185100	ELEGANZA 4	31.03.2021	20210142173
71185200	ELEGANZA 4	31.03.2021	20210142174
71185300	ELEGANZA 4	31.03.2021	20210142175
71185400	ELEGANZA 4	31.03.2021	20210142176
71185500	ELEGANZA 4	31.03.2021	20210142177
71185600	ELEGANZA 4	31.03.2021	20210142178
71185700	ELEGANZA 4	31.03.2021	20210142179
71185800	ELEGANZA 4	31.03.2021	20210142180
71185900	ELEGANZA 4	31.03.2021	20210142181
71186000	ELEGANZA 4	31.03.2021	20210142182

71186100	ELEGANZA 4	31.03.2021	20210142183
70246800	ELEGANZA DE LUXE	06.02.2002	1378947
70483300	ELEGANZA DE LUXE	15.11.2007	20070043702
70483400	ELEGANZA DE LUXE	15.11.2007	20070043703
70483800	ELEGANZA DE LUXE	15.11.2007	20070043707
70483900	ELEGANZA DE LUXE	15.11.2007	20070043708
70247000	ELEGANZA SMART	06.02.2002	20080096364
70443800	ELEGANZA SMART	01.09.2006	20060013175
70443900	ELEGANZA SMART	01.09.2006	20060013176
70479700	ELEGANZA SMART	07.09.2007	20070043683
70395400	ELEGANZA STANDARD	06.09.2005	20053013259
70395500	ELEGANZA STANDARD	06.09.2005	20053013260
70396000	ELEGANZA STANDARD	06.09.2005	20053013265
70396100	ELEGANZA STANDARD	06.09.2005	20053013266
70396400	ELEGANZA STANDARD	06.09.2005	20053013269
70396500	ELEGANZA STANDARD	06.09.2005	20053013270
70458000	ELEGANZA STANDARD	27.02.2007	20060057990
70458100	ELEGANZA STANDARD	27.02.2007	20060057989
70458200	ELEGANZA STANDARD	27.02.2007	20060057988
70458300	ELEGANZA STANDARD	27.02.2007	20060057987
70492100	ELEGANZA STANDARD	21.12.2007	20080001123
70492200	ELEGANZA STANDARD	21.12.2007	20080001124
70492300	ELEGANZA STANDARD	21.12.2007	20080001125
70492400	ELEGANZA STANDARD	21.12.2007	20080001126
70492500	ELEGANZA STANDARD	21.12.2007	20080001127
70492600	ELEGANZA STANDARD	21.12.2007	20080001128
70493600	ELEGANZA STANDARD	18.12.2007	20070083229
70493700	ELEGANZA STANDARD	18.12.2007	20070083230
70493800	ELEGANZA STANDARD	18.12.2007	20070083231
70493900	ELEGANZA STANDARD	18.12.2007	20070083232

70588400	ELEGANZA XC	15.12.2009	20090240742
70588500	ELEGANZA XC	15.12.2009	20090240743
71136500	IMAGE 3W	05.02.2020	20200133463
71136600	IMAGE 3W	05.02.2020	20200133462
71136700	IMAGE 3W	05.02.2020	20200133461
70497800	LATERA ACUTE	08.04.2008	20080018430
70572900	LATERA ACUTE	24.11.2009	20090221654
70573000	LATERA ACUTE	24.11.2009	20090221655
70573100	LATERA ACUTE	24.11.2009	20090221656
70613500	LATERA ACUTE	05.08.2010	20100039153
70613600	LATERA ACUTE	05.08.2010	20100039154
70677100	LATERA ACUTE	05.10.2011	20110060419
70725200	LATERA ACUTE	21.02.2013	20120128308
70725300	LATERA ACUTE	21.02.2013	20120128309
70725400	LATERA ACUTE	21.02.2013	20120128312
70725500	LATERA ACUTE	21.02.2013	20120128313
70725600	LATERA ACUTE	21.02.2013	20120128314
70725700	LATERA ACUTE	21.02.2013	20120128315
70725800	LATERA ACUTE	21.02.2013	20120128306
70725900	LATERA ACUTE	21.02.2013	20120128307
70726000	LATERA ACUTE	21.02.2013	20120128310
70726100	LATERA ACUTE	21.02.2013	20120128311
70726200	LATERA ACUTE	21.02.2013	20120128316
70726300	LATERA ACUTE	21.02.2013	20120128317
70394200	MULTICARE	06.09.2005	20053008536
70394600	MULTICARE	06.09.2005	20053008540
70657400	MULTICARE	25.02.2011	20100138152
70657500	MULTICARE	25.02.2011	20100138153
70657600	MULTICARE	25.02.2011	20100138150
70657700	MULTICARE	25.02.2011	20100138151

70657800	MULTICARE	25.02.2011	20100139346
70899500	MULTICARE	09.12.2016	20160100950
70899600	MULTICARE	09.12.2016	20160100951
70899700	MULTICARE	09.12.2016	20160100952
71004400	MULTICARE	04.05.2018	20180009915
70621700	NOVOS	05.08.2010	20100037201
70621800	NOVOS	05.08.2010	20100037202
70621900	NOVOS	05.08.2010	20100037203
70622000	NOVOS	05.08.2010	20100037204
70622100	NOVOS	05.08.2010	20100037205
70622200	NOVOS	05.08.2010	20100037206
70622300	NOVOS	05.08.2010	20100037207
70622400	NOVOS	05.08.2010	20100037208
70622500	NOVOS	05.08.2010	20100037211
70622600	NOVOS	05.08.2010	20100037212
70622700	NOVOS	05.08.2010	20100037227
70622800	NOVOS	05.08.2010	20100037209
70622900	NOVOS	05.08.2010	20100037210
70623000	NOVOS	05.08.2010	20100037213
70623100	NOVOS	05.08.2010	20100037214
70623200	NOVOS	05.08.2010	20100037215
70623300	NOVOS	05.08.2010	20100037216
70623400	NOVOS	05.08.2010	20100037217
70623500	NOVOS	05.08.2010	20100037218
70623600	NOVOS	05.08.2010	20100037219
70623700	NOVOS	05.08.2010	20100037220
70623800	NOVOS	05.08.2010	20100037221
70623900	NOVOS	05.08.2010	20100037222
70624000	NOVOS	05.08.2010	20100037223
70624100	NOVOS	05.08.2010	20100037224

70624200	NOVOS	05.08.2010	20100037225
70624300	NOVOS	05.08.2010	20100037226
70624400	NOVOS	05.08.2010	20100037228
42111300	STRETCHER SPRINT	31.12.1998	420601
70368000	STRETCHER SPRINT	18.07.2005	431955
70429800	STRETCHER SPRINT	25.04.2006	20053084440
70429900	STRETCHER SPRINT	25.04.2006	20053084441
70509900	STRETCHER SPRINT	30.11.2008	20080080163
70510000	STRETCHER SPRINT	30.11.2008	20080075967
70510200	STRETCHER SPRINT	30.11.2008	20080075966
70510300	STRETCHER SPRINT	30.11.2008	20080080164
70510400	STRETCHER SPRINT	30.11.2008	20080075970
70510500	STRETCHER SPRINT	30.11.2008	20080075969
70510600	STRETCHER SPRINT	30.11.2008	20080075968
70861300	STRETCHER SPRINT	24.05.2016	20160020392
70861400	STRETCHER SPRINT	24.05.2016	20160020393
70861500	STRETCHER SPRINT	24.05.2016	20160020394
70861600	STRETCHER SPRINT	24.05.2016	20160020395
70861700	STRETCHER SPRINT	24.05.2016	20160020396
70961200	STRETCHER SPRINT	07.11.2017	20170074645
70961300	STRETCHER SPRINT	07.11.2017	20170074646
70961400	STRETCHER SPRINT	07.11.2017	20170074642
70961500	STRETCHER SPRINT	07.11.2017	20170074643
70961600	STRETCHER SPRINT	07.11.2017	20170074633
70961700	STRETCHER SPRINT	07.11.2017	20170074632
70961800	STRETCHER SPRINT	07.11.2017	20170074637
70961900	STRETCHER SPRINT	07.11.2017	20170074636
70962000	STRETCHER SPRINT	07.11.2017	20170074640
70962100	STRETCHER SPRINT	07.11.2017	20170074641
70962200	STRETCHER SPRINT	07.11.2017	20170074644

70962300	STRETCHER SPRINT	07.11.2017	20170074639
70962400	STRETCHER SPRINT	07.11.2017	20170074634
70962500	STRETCHER SPRINT	07.11.2017	20170074635
70962600	STRETCHER SPRINT	07.11.2017	20170074638
70352500	TERNO PLUS	10.12.2004	2373450
70353000	TERNO PLUS	10.12.2004	2373455
70353100	TERNO PLUS	10.12.2004	2373456
70353400	TERNO PLUS	10.12.2004	2373459
70516900	TOM 115	23.12.2008	20080105250
70516700	TOM 140	23.12.2008	20080105247
70517000	TOM 140	23.12.2008	20080105246
70912700	TOM 2	28.11.2016	20160049631
70963000	TOM 2	20.10.2017	20170063942
70963100	TOM 2	20.10.2017	20170063943

Skartační znak (A/S/V): A Skartační lhůta (roky): 0
Místo uložení vyplněného záznamu (oddělení): Servis

Protokol PBTk zdravotnického prostředku **LINET**

dle zákona Č.375/2022 Sb. ve změně pozdějších předpisů a ČSN EN 60601-1 ed.2 a ČSN EN 62353 ed.2

Celkové hodnocení:

Vyhovuje

KONTROLNÍ BODY

IMAGE



Verze: 01

Datum tisku: 05/2006

Jméno souboru: checkpoints_Image.doc

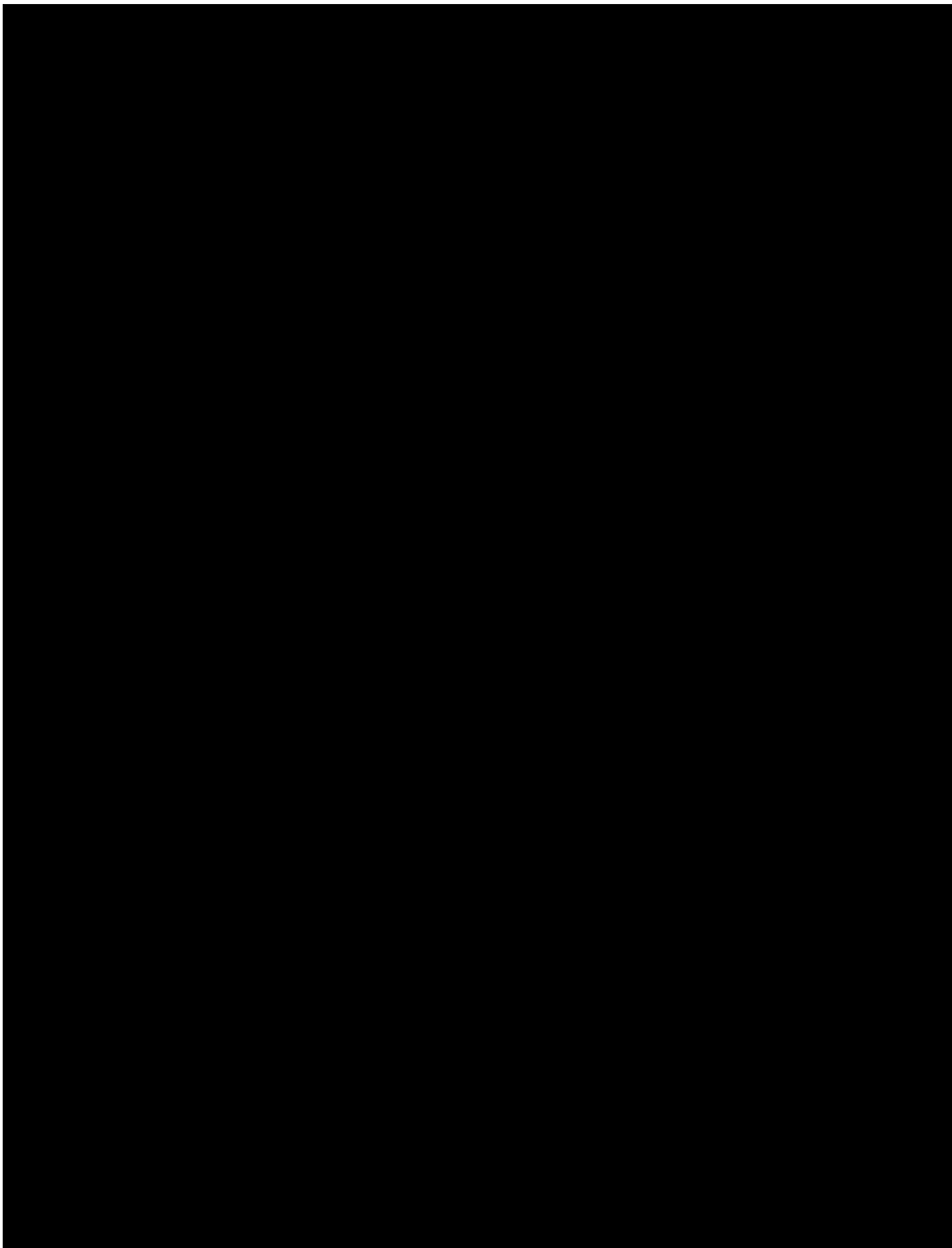

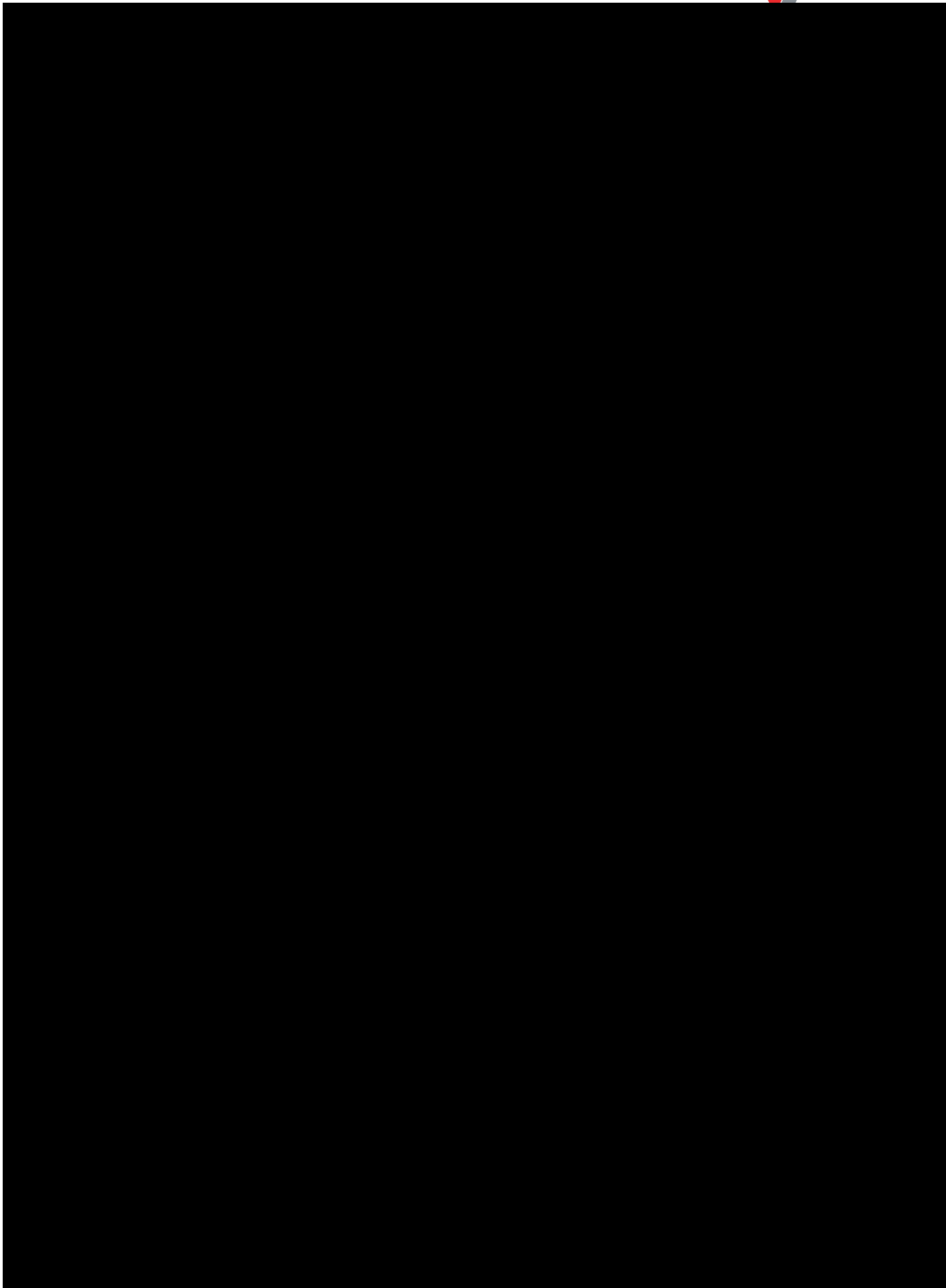

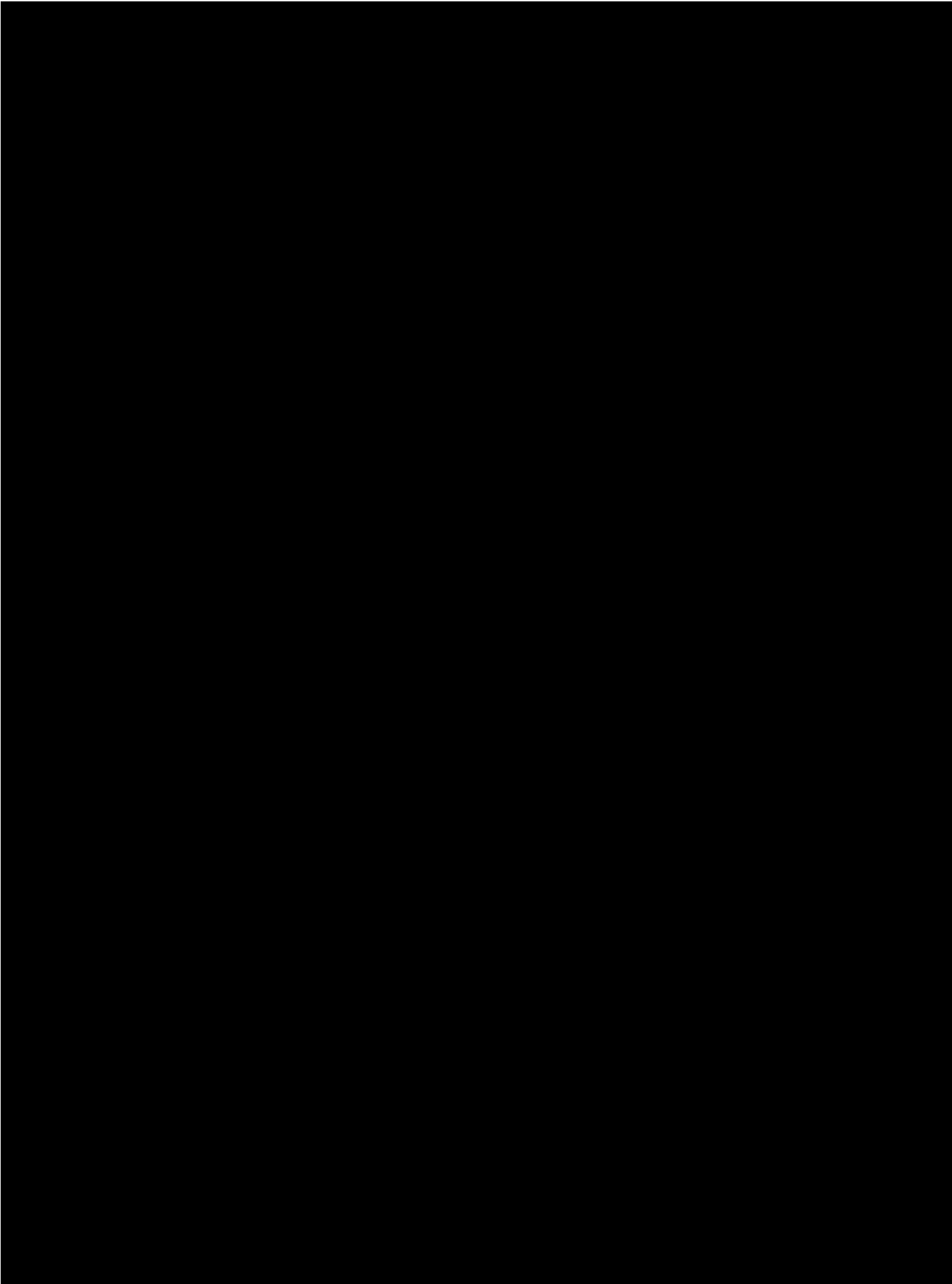

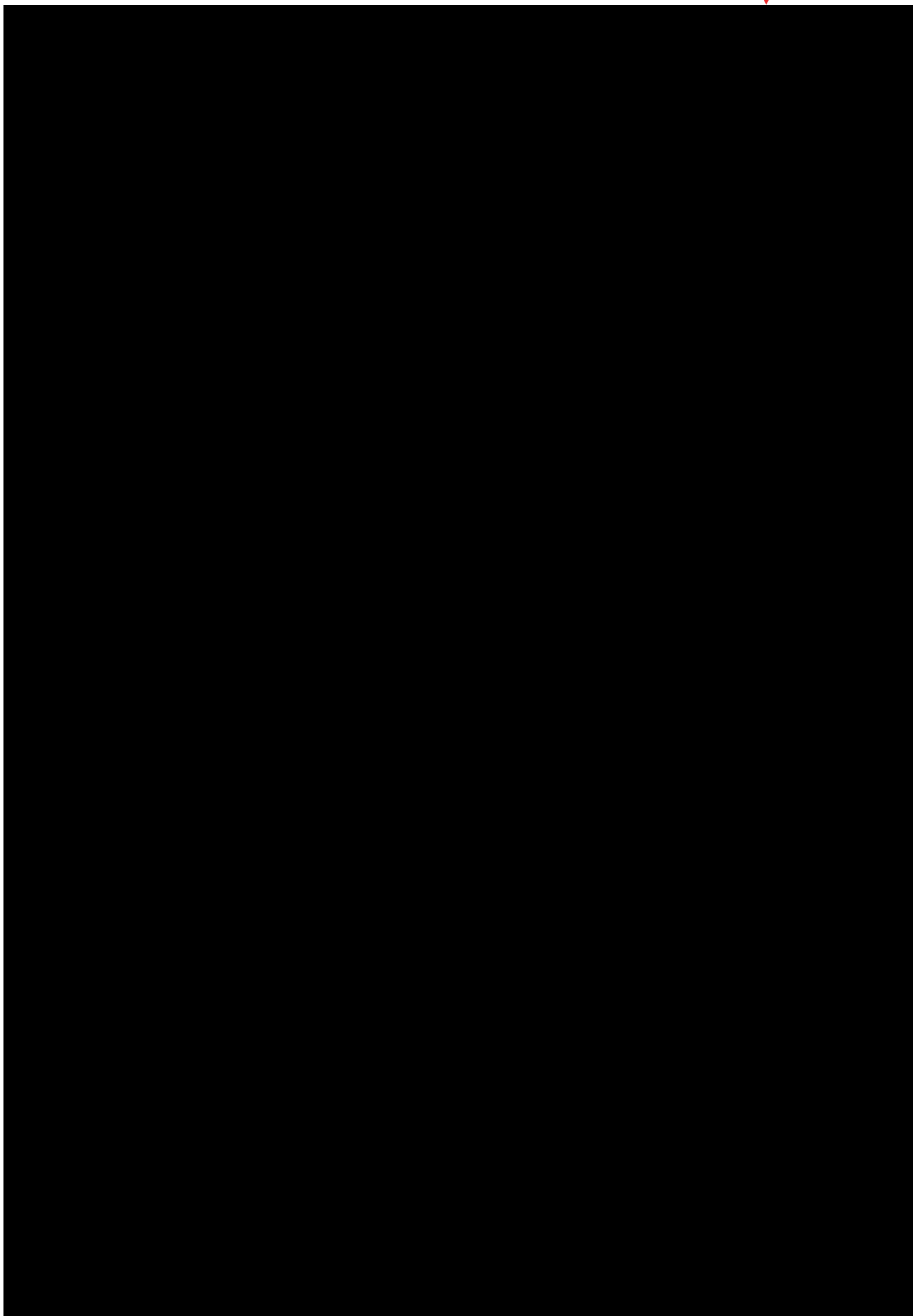

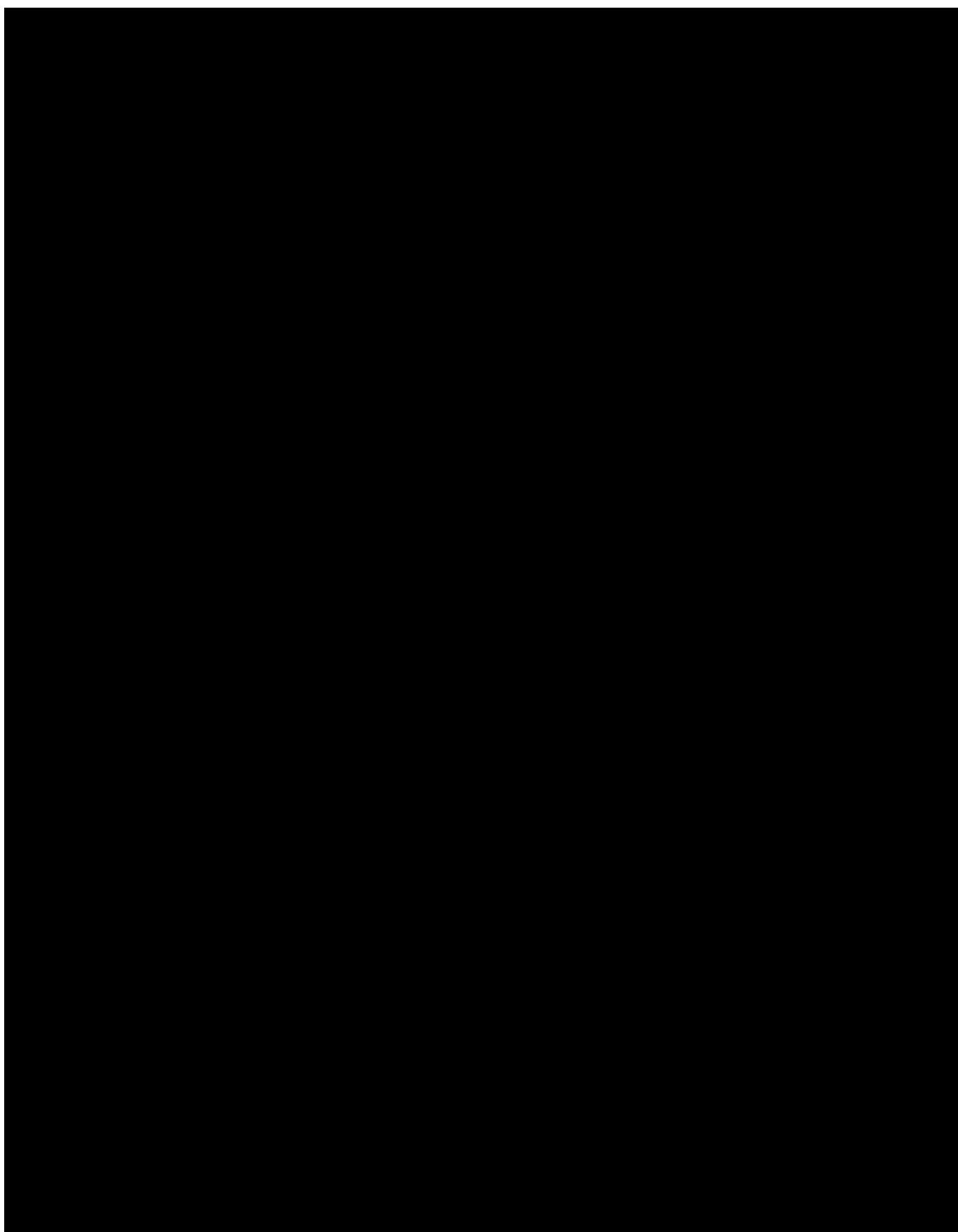

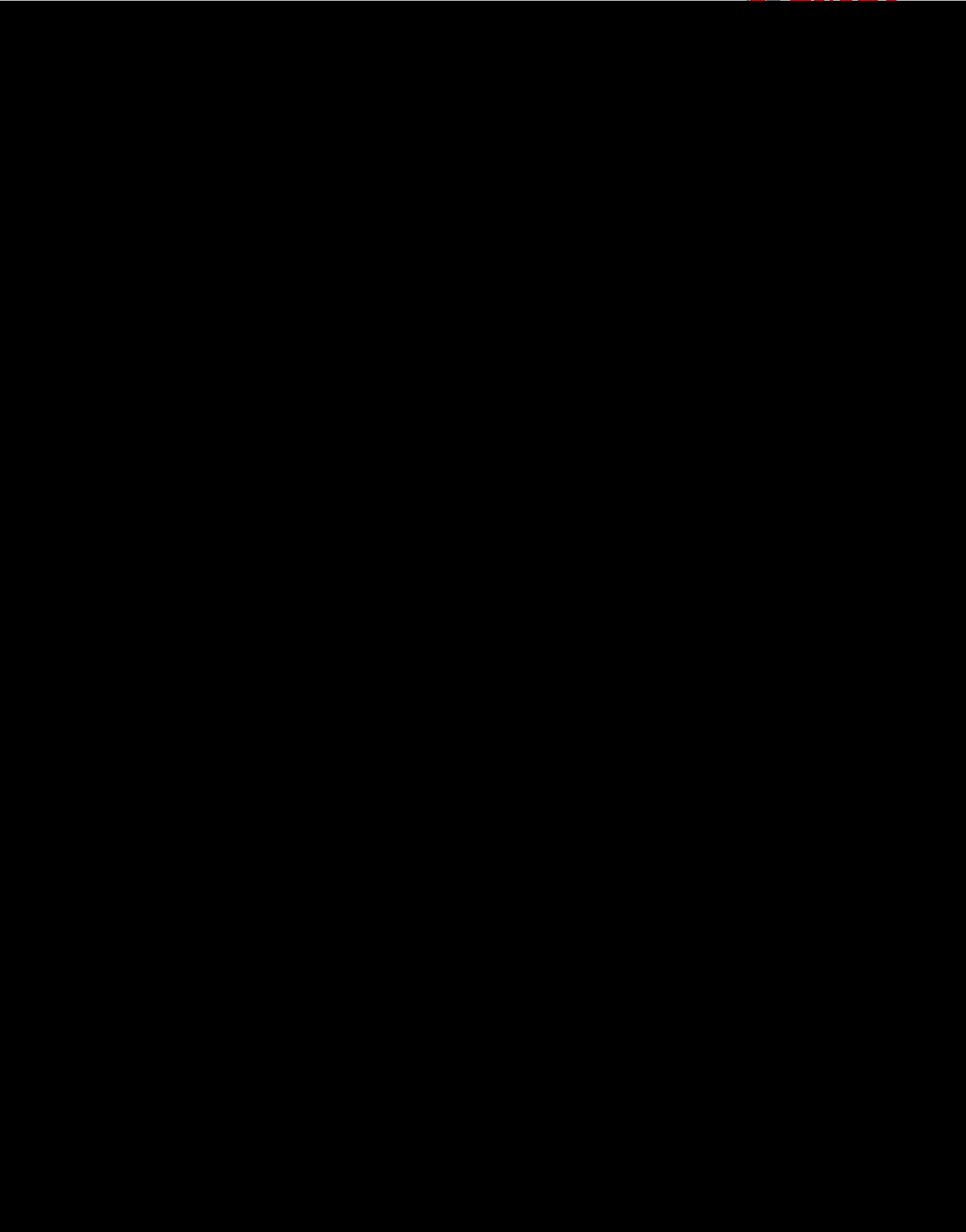

KONTROLNÍ BODY

CE

Eleganza XC





Eleganza XC
Speciální nemocniční lůžko s vázícím systémem

Autor: LINET, s.r.o., Jiří Kalous (jiri.kalous@linet.cz)

Verze: 01
Datum tisku: 01/2008
Název souboru: kontrolni_body_eleganza_xc_CZL.doc

Copyright © LINET, s.r.o., 2008
Všechna práva vyhrazena.

Všechny obchodní známky či jména jsou majetkem příslušných vlastníků. LINET, s.r.o. si vyhrazuje právo na změnu specifikací kdykoli bez upozornění. Informace, obsažené v tomto dokumentu, předkládá LINET ve snaze informovat přesně a správně.

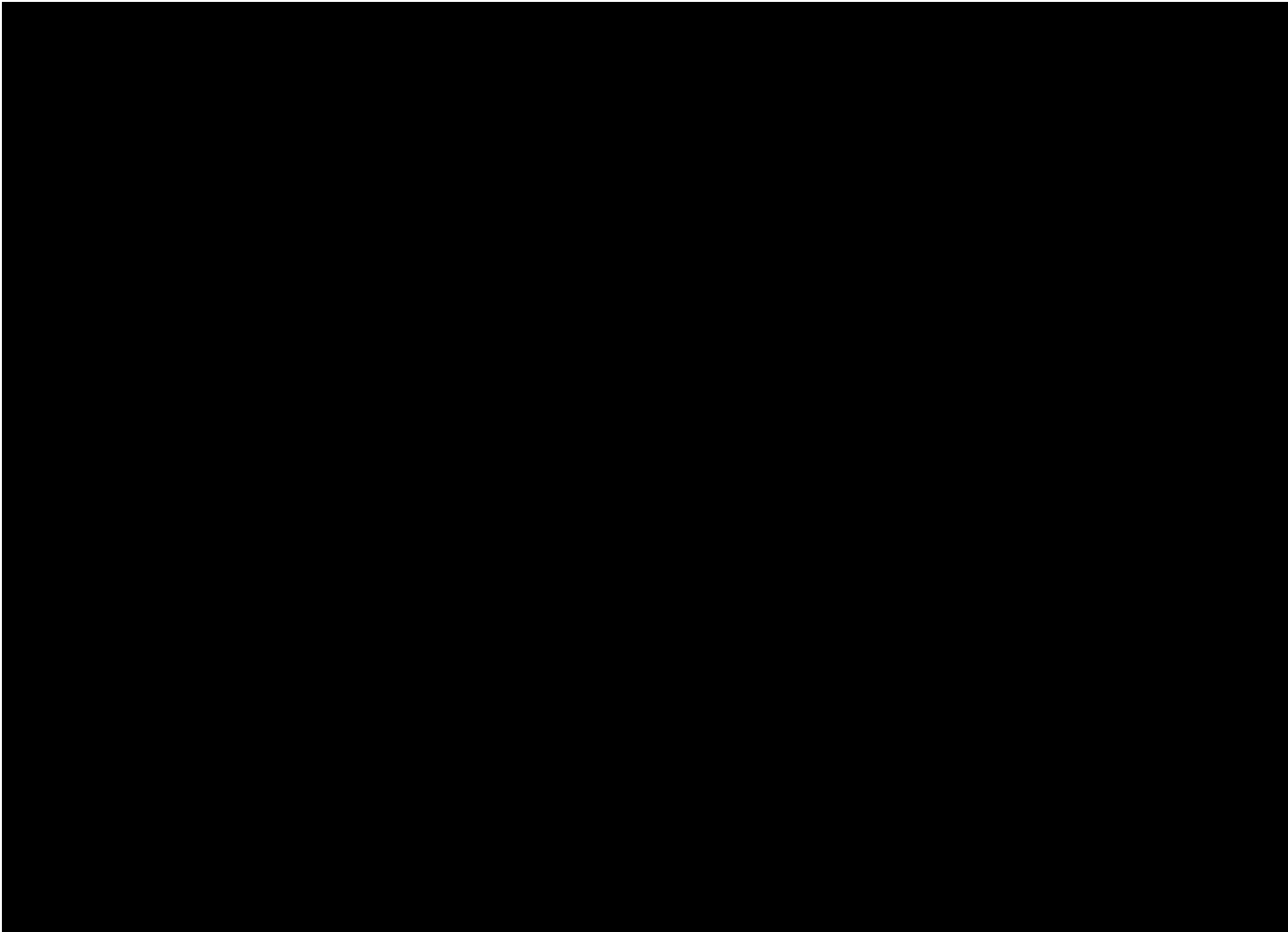

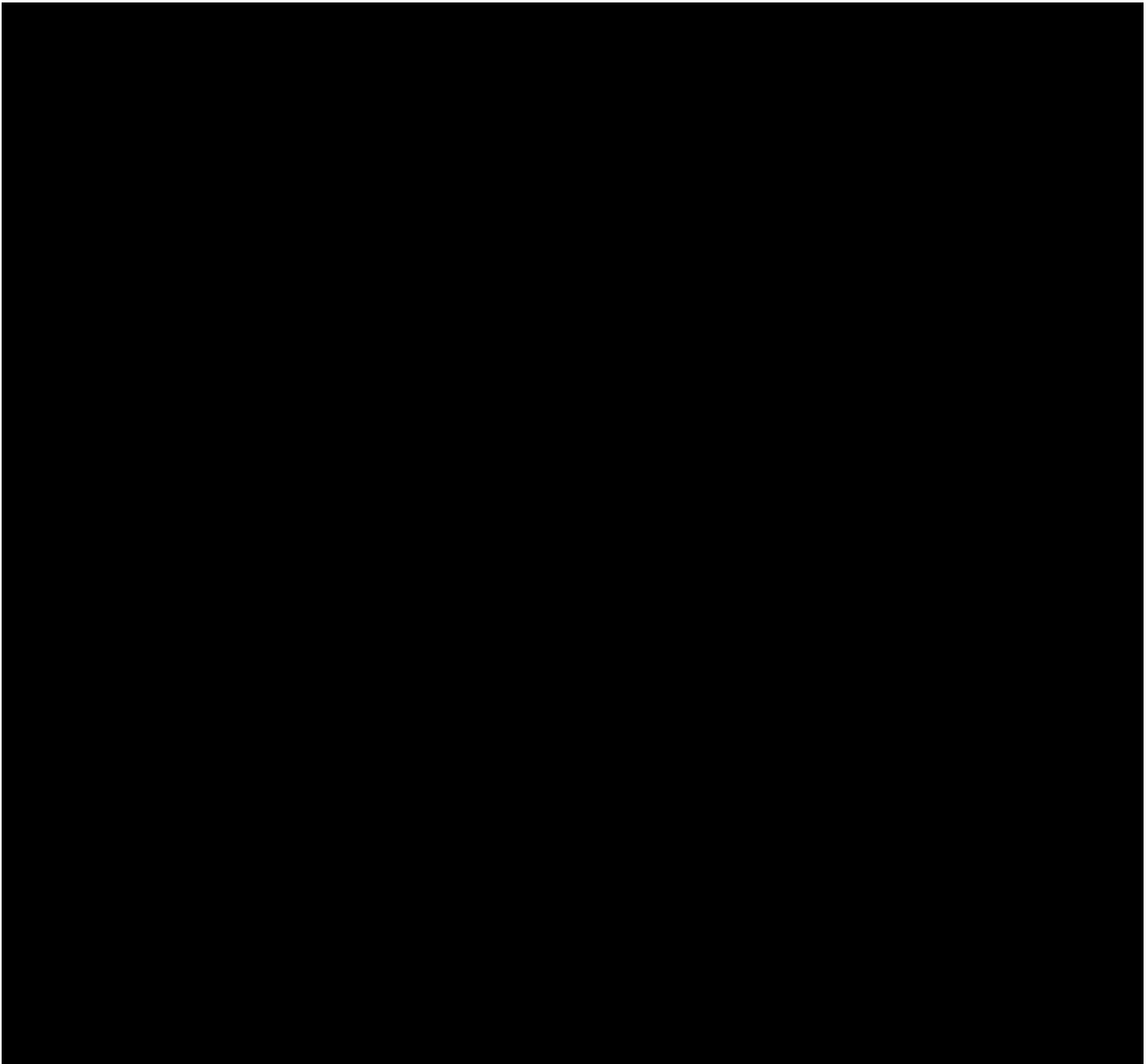

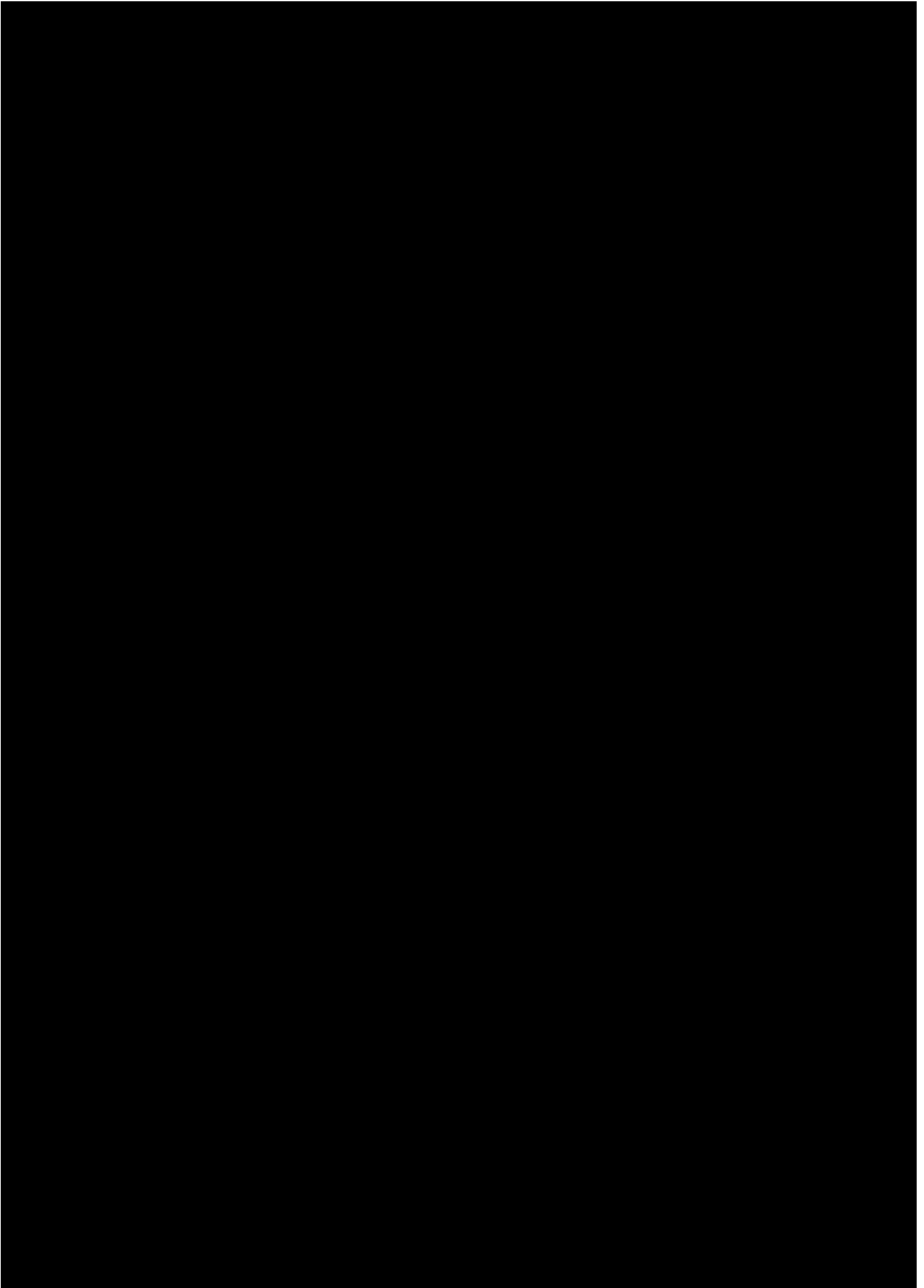

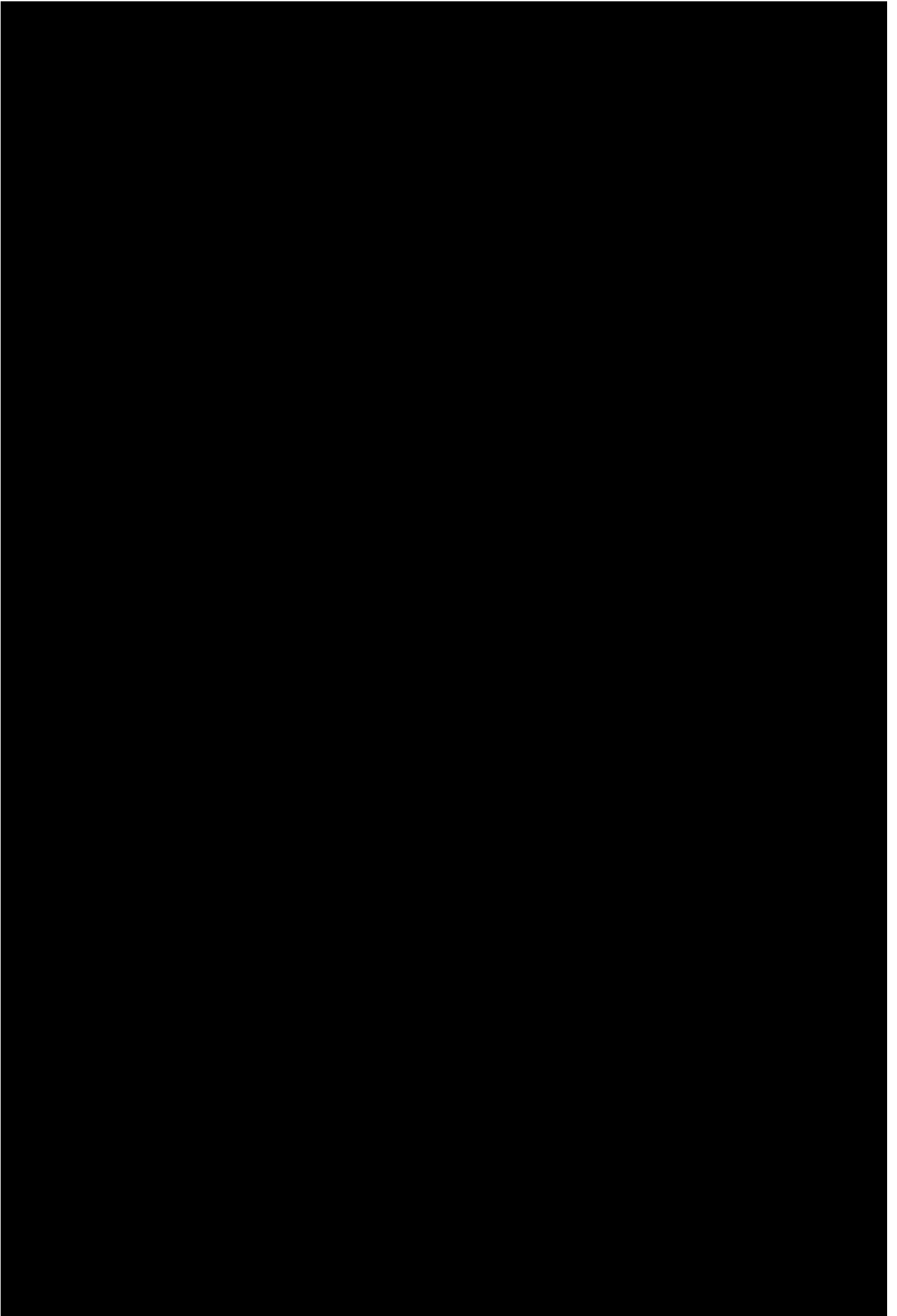

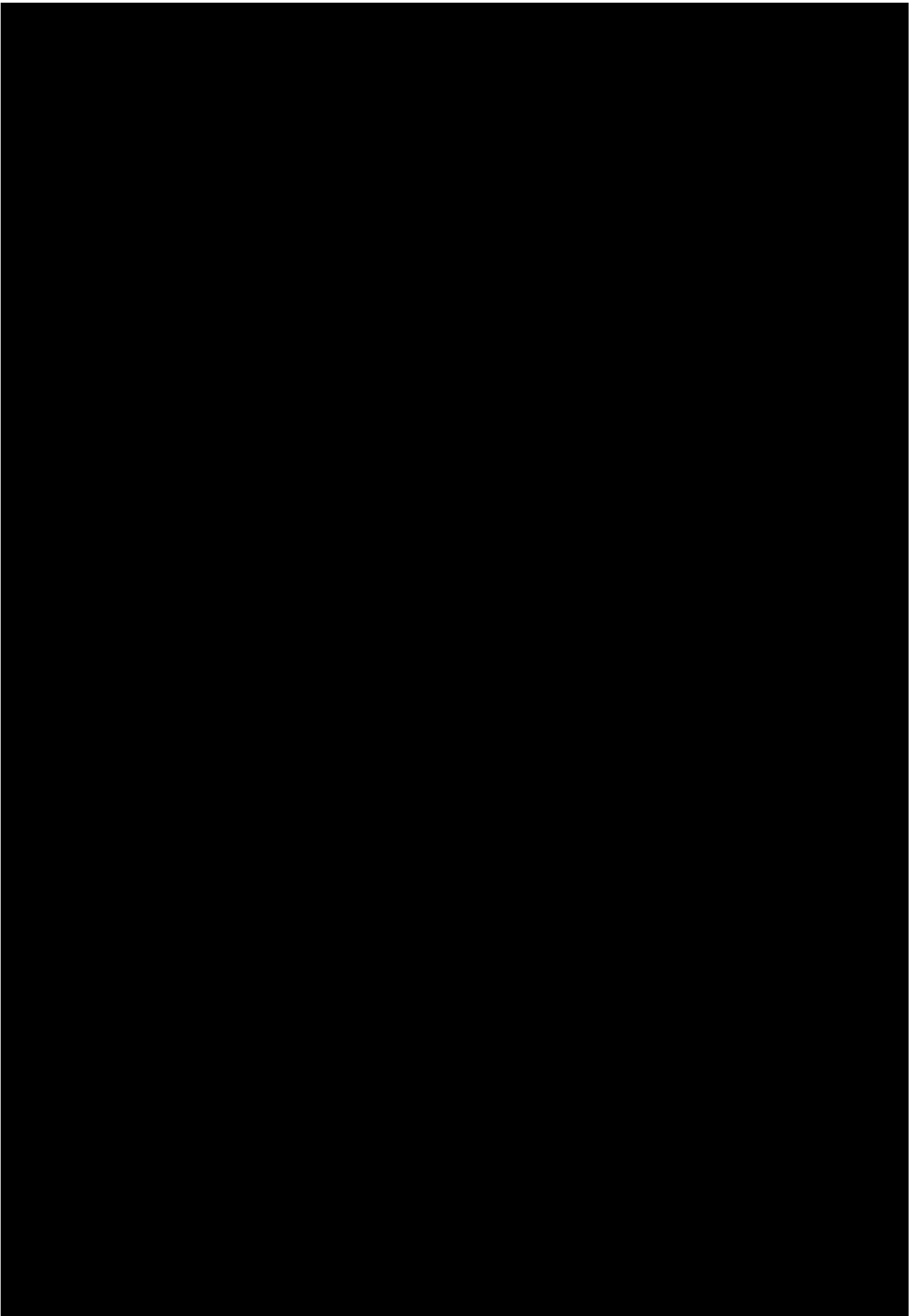

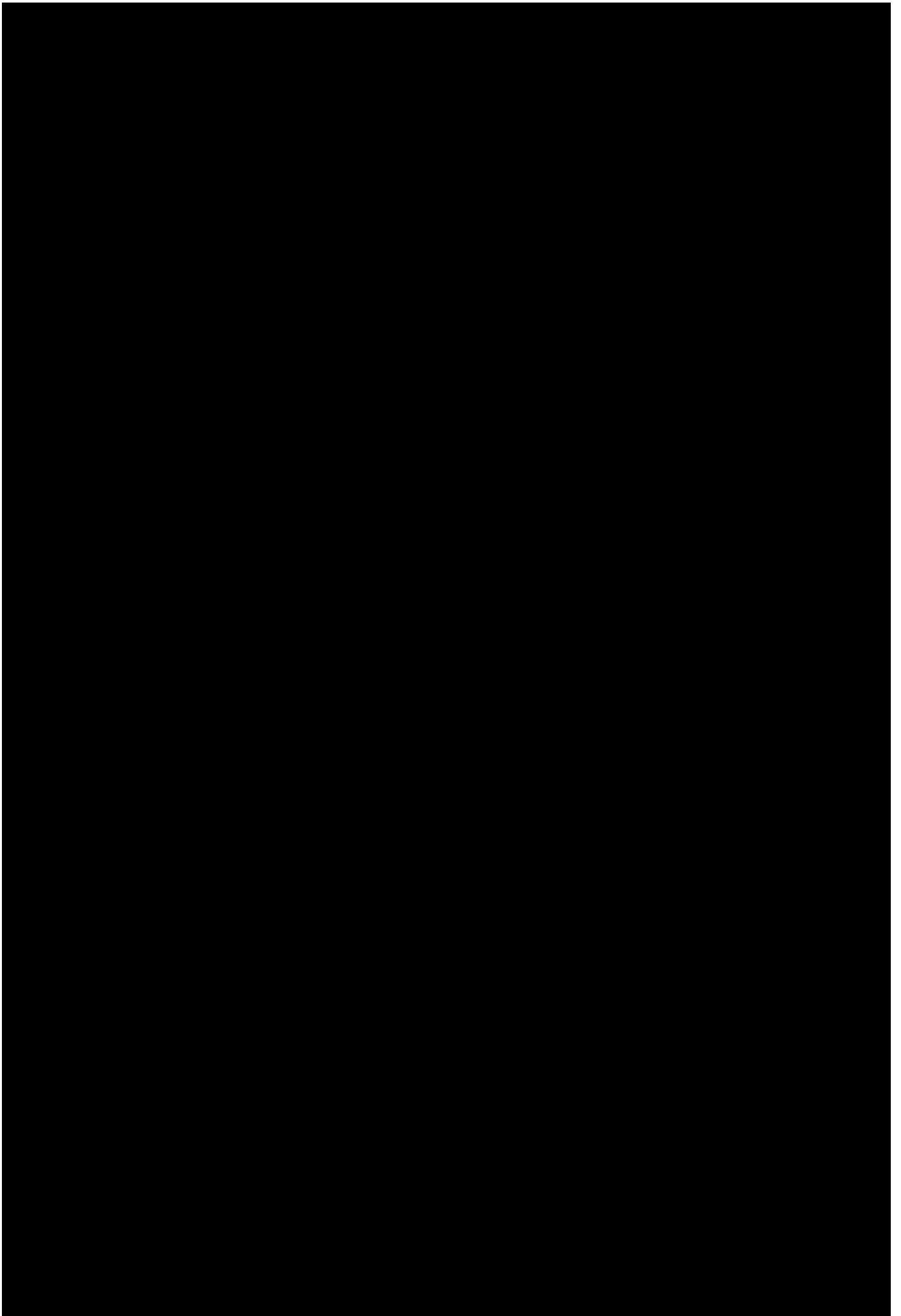

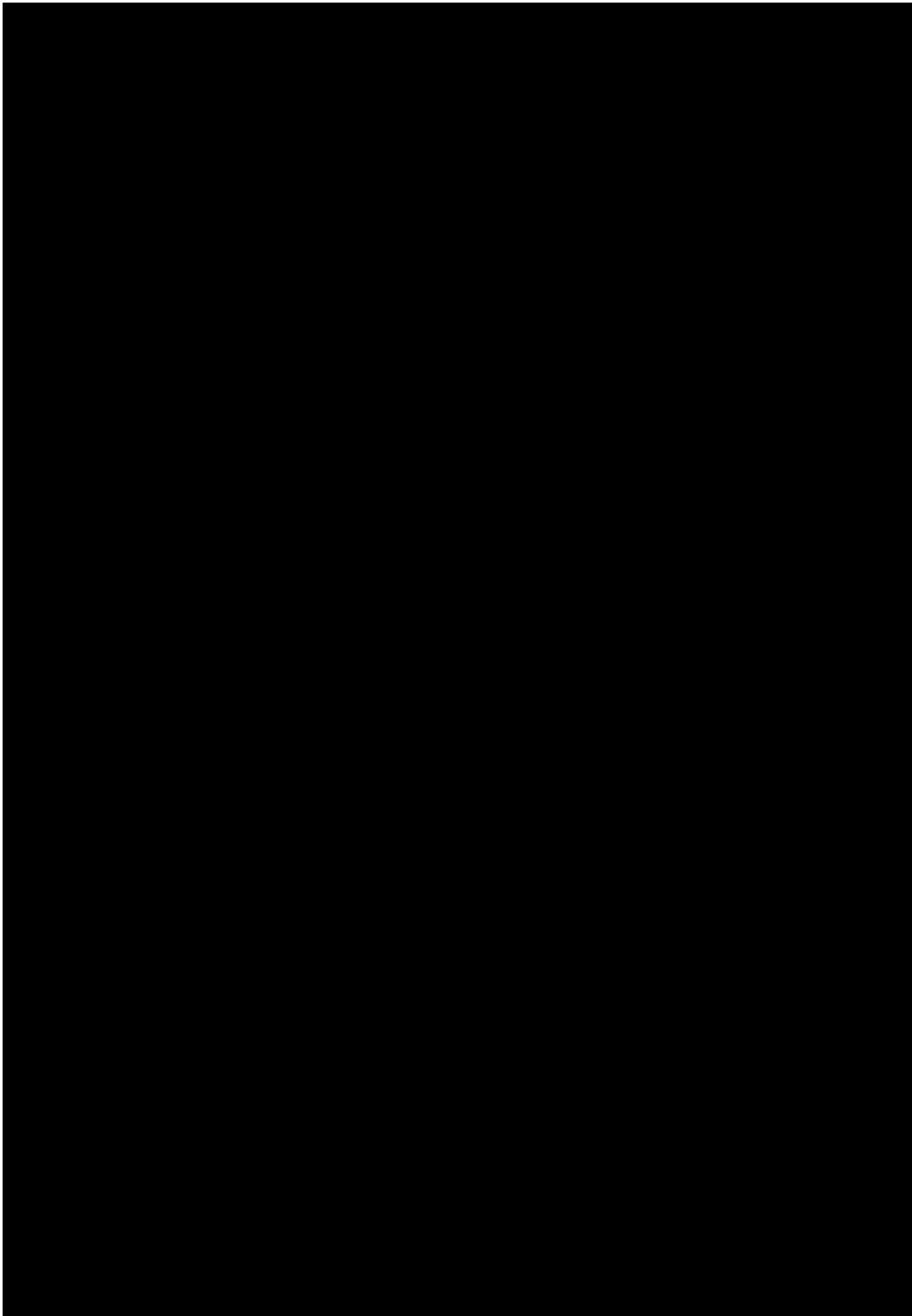

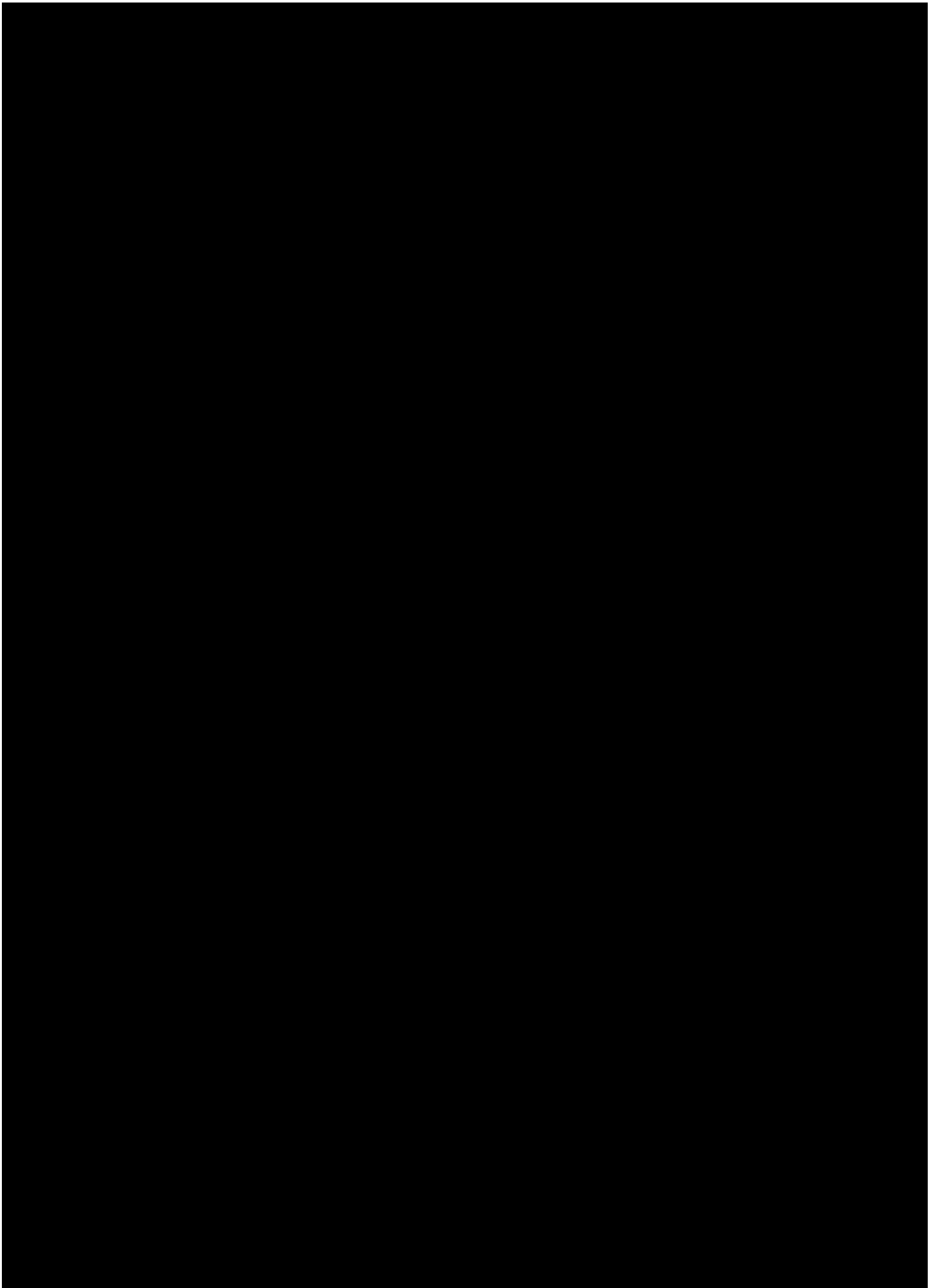

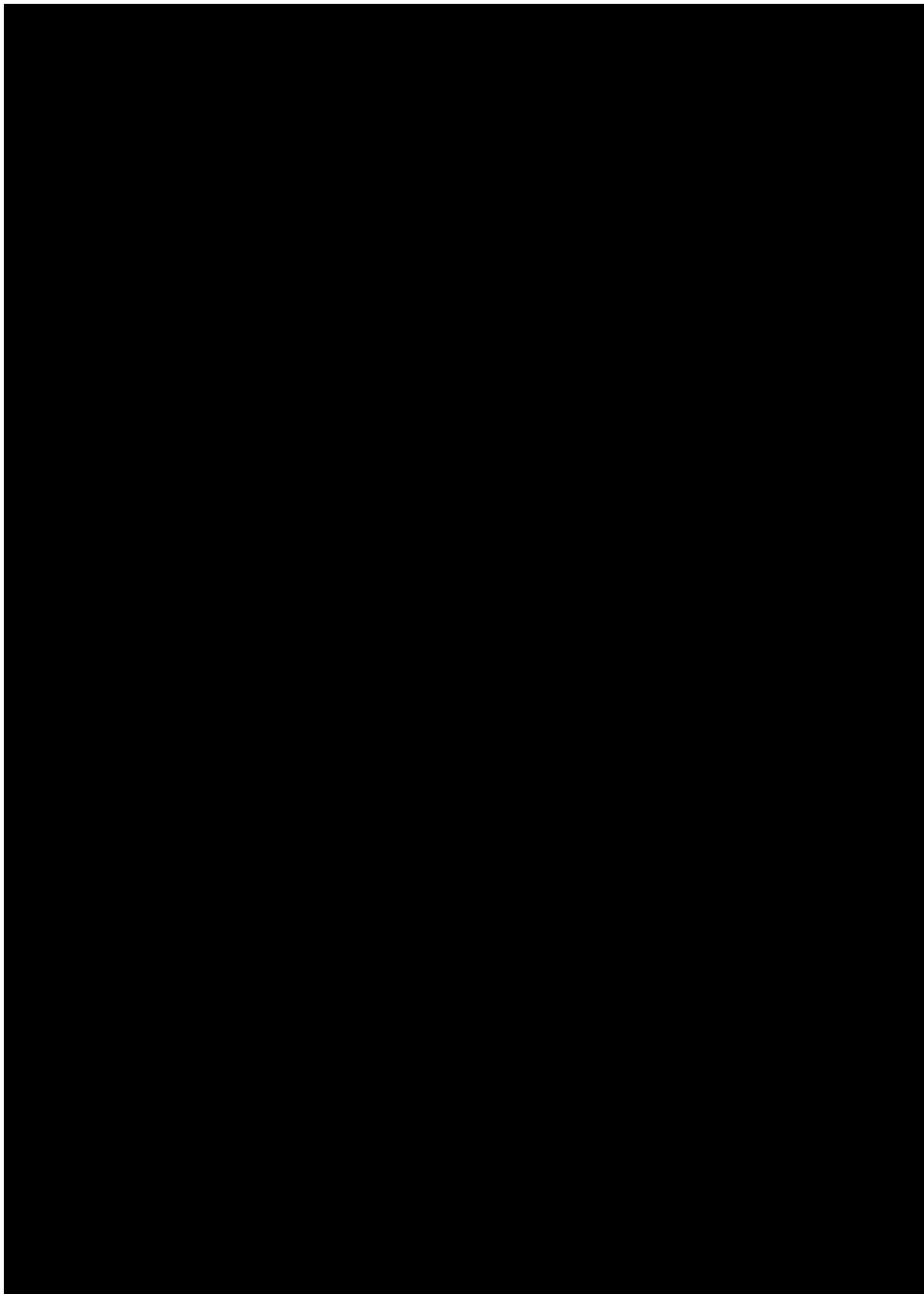

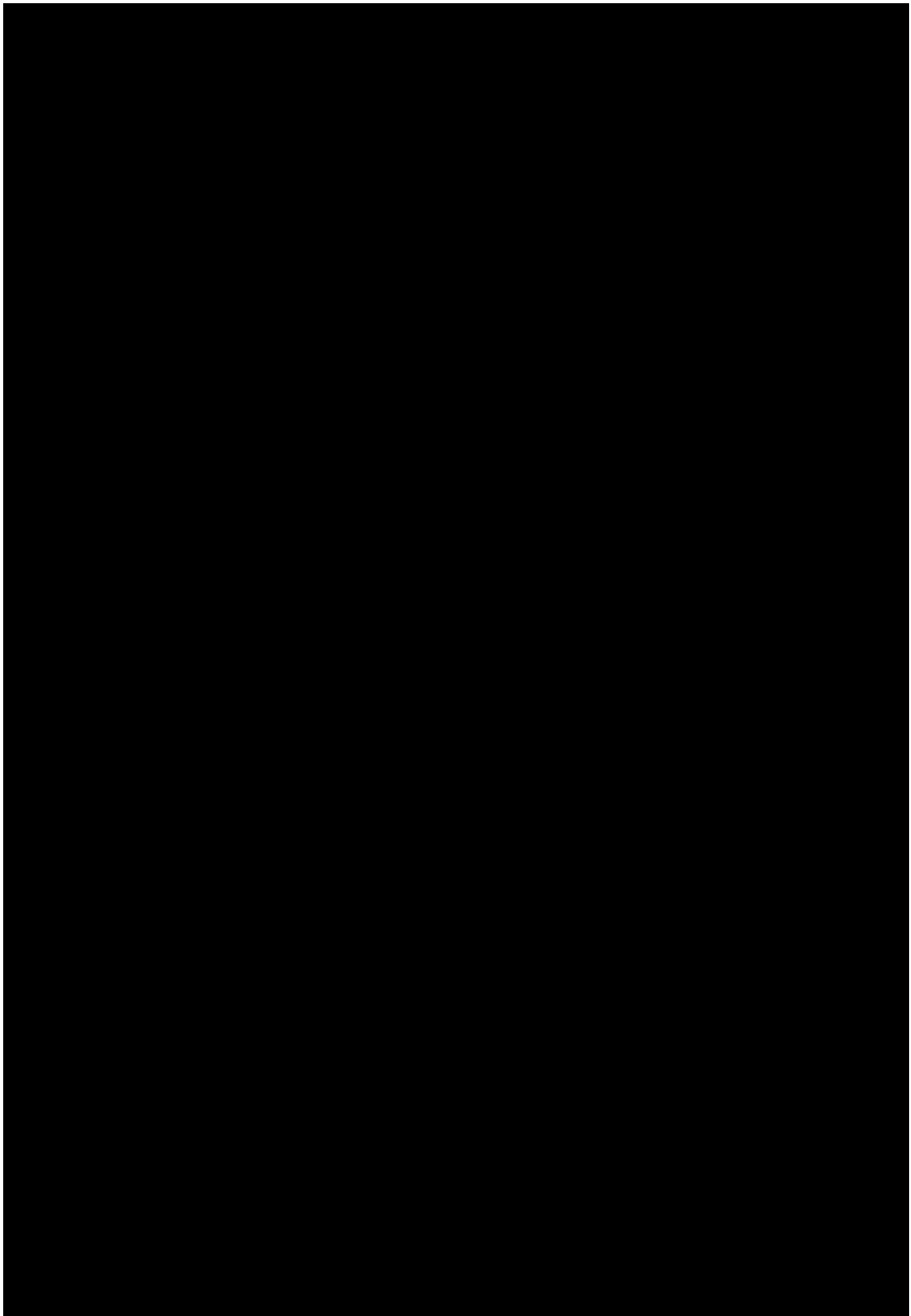

KONTROLNÍ BODY

Eleganza Smart



VERZE: 01
DATUM TISKU: 06/2006
SOUBOR: checkpoints_Smart_CJ.doc

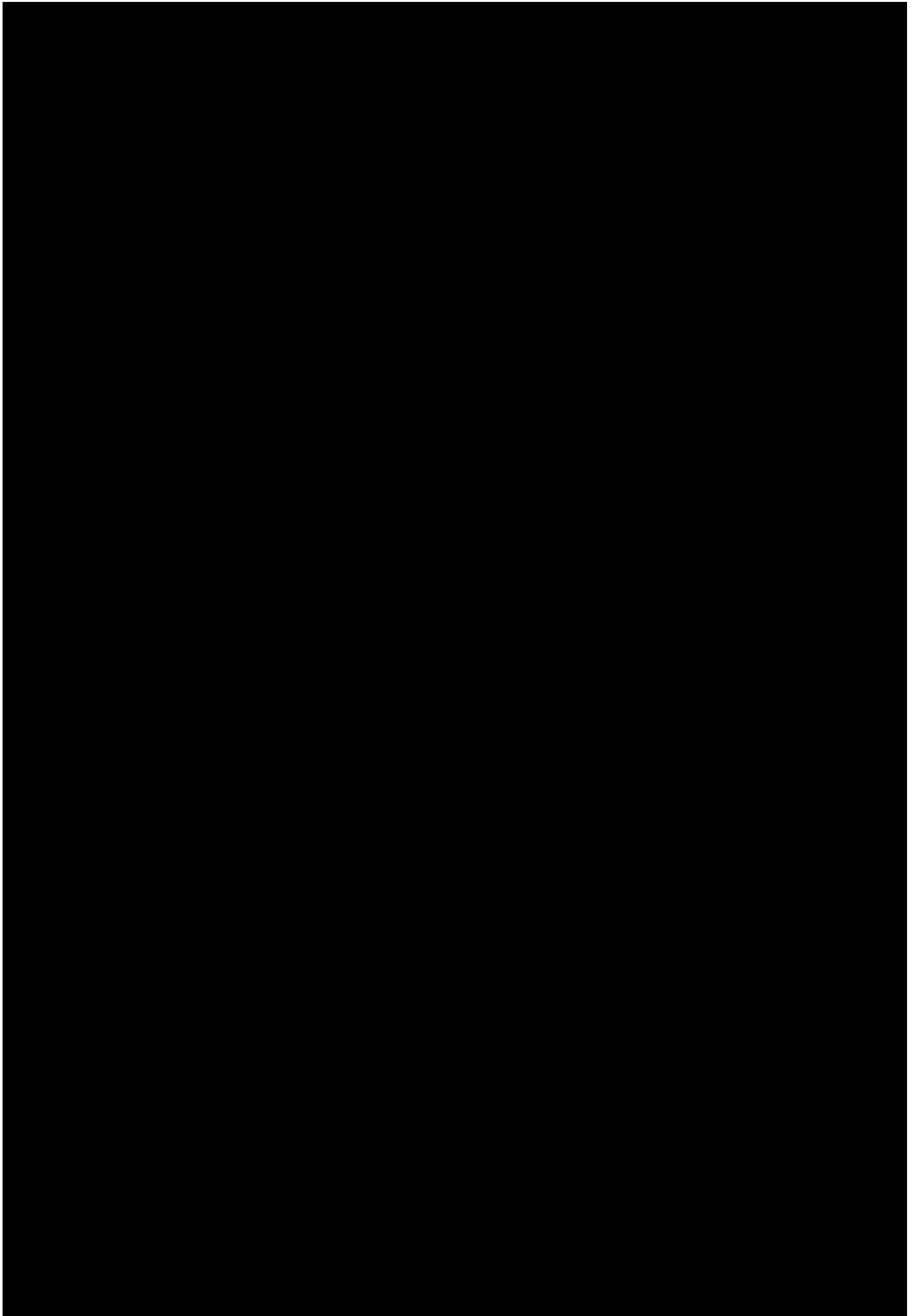

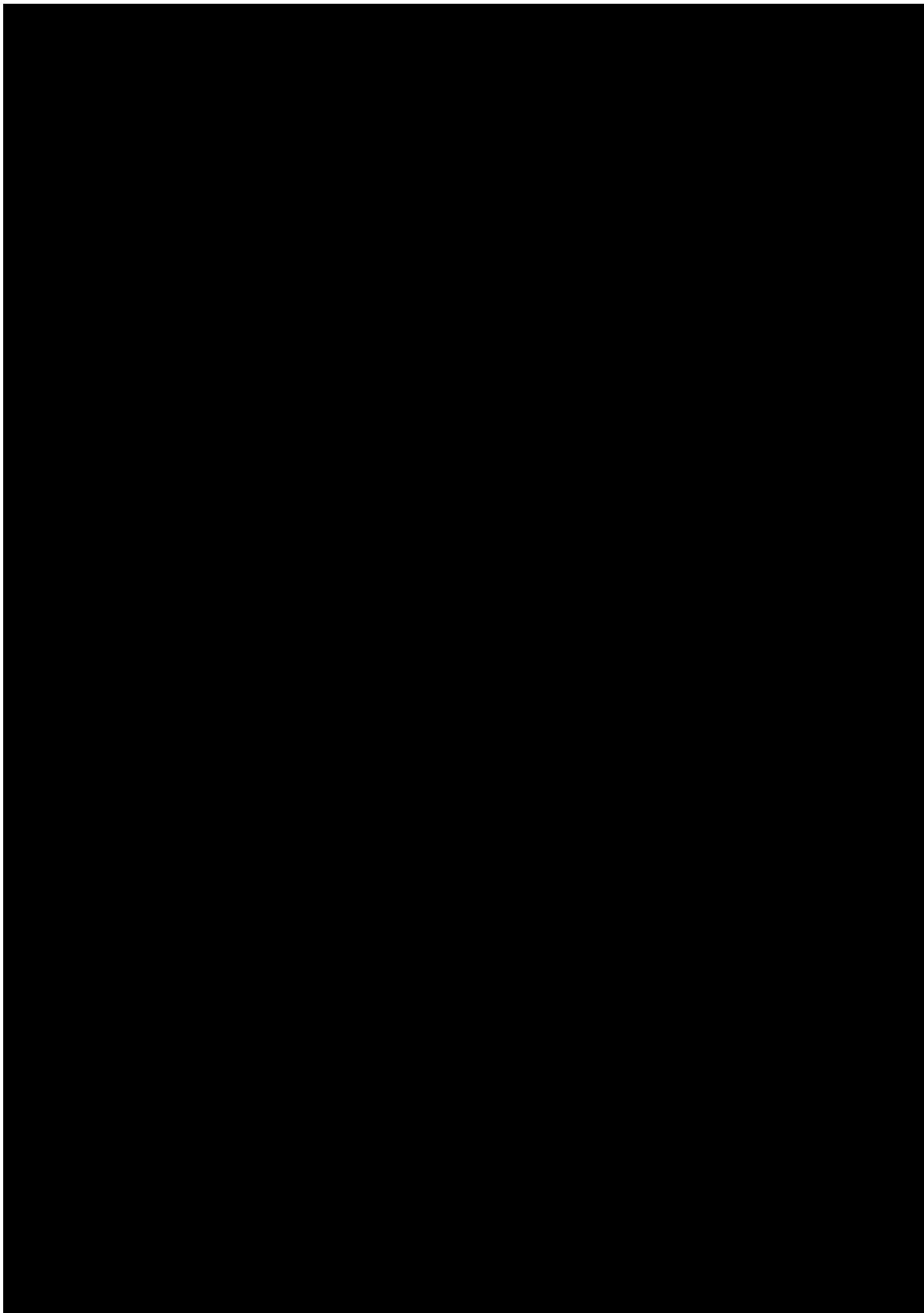

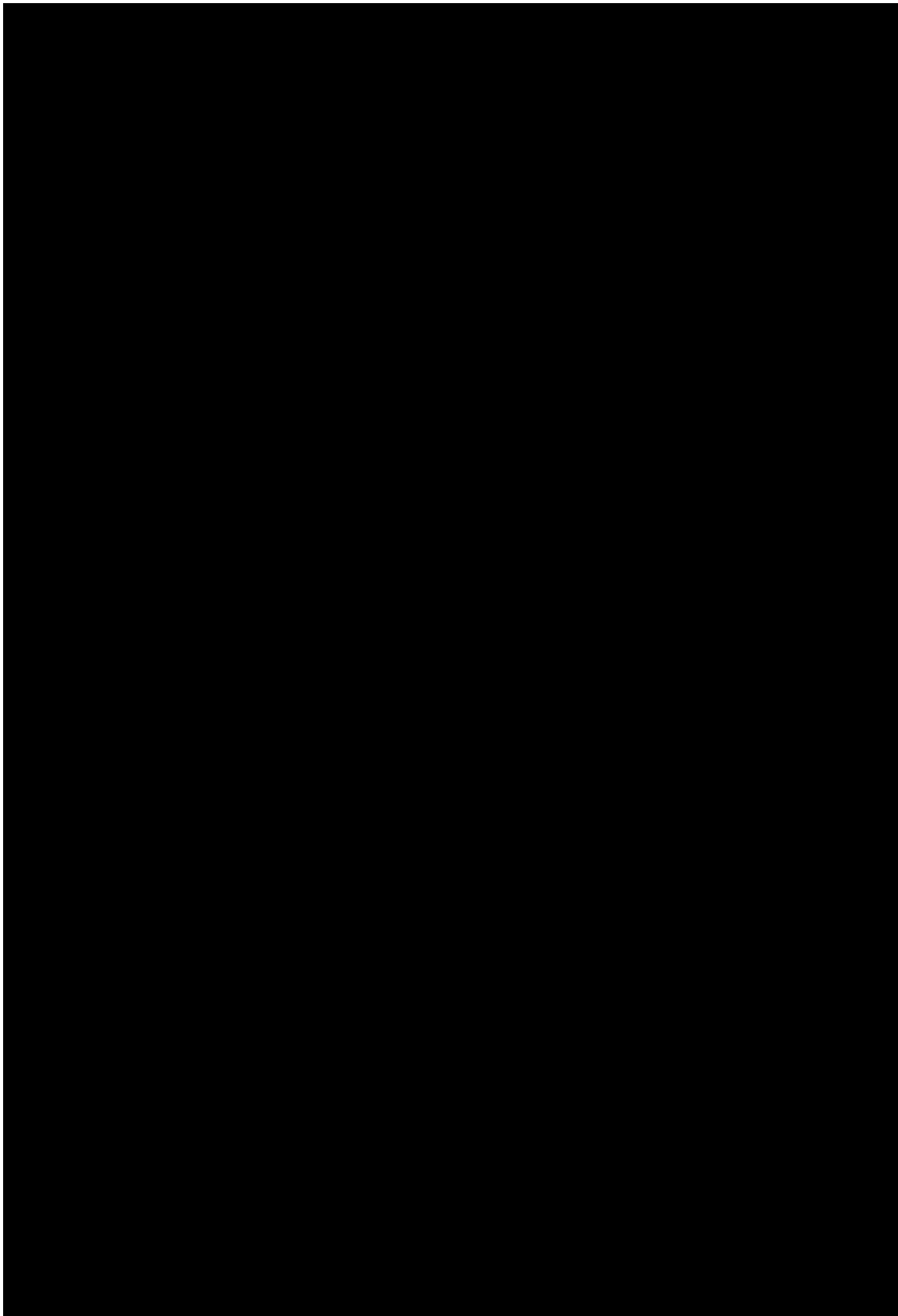

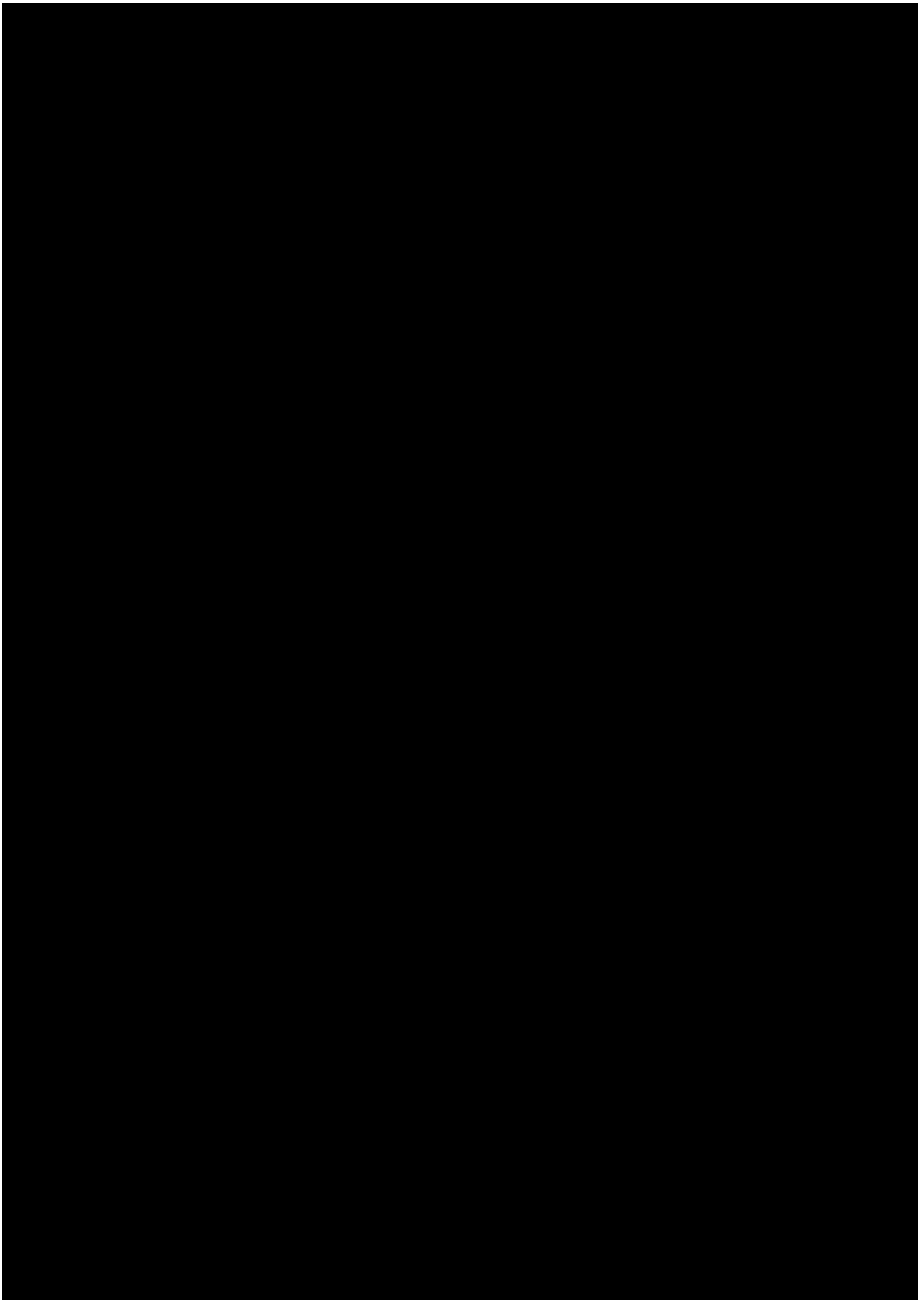



KONTROLNÍ BODY

ELEGANZA 3

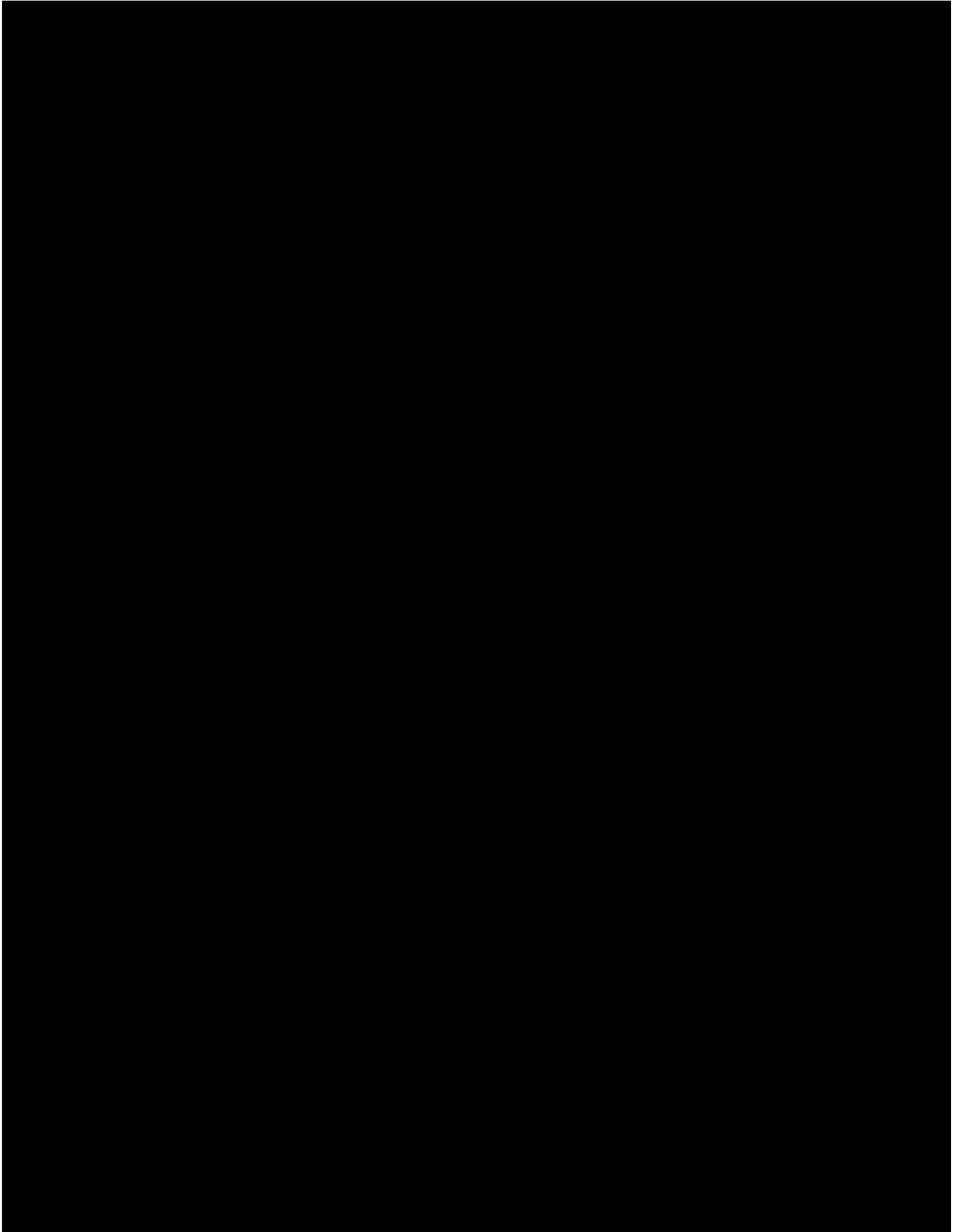

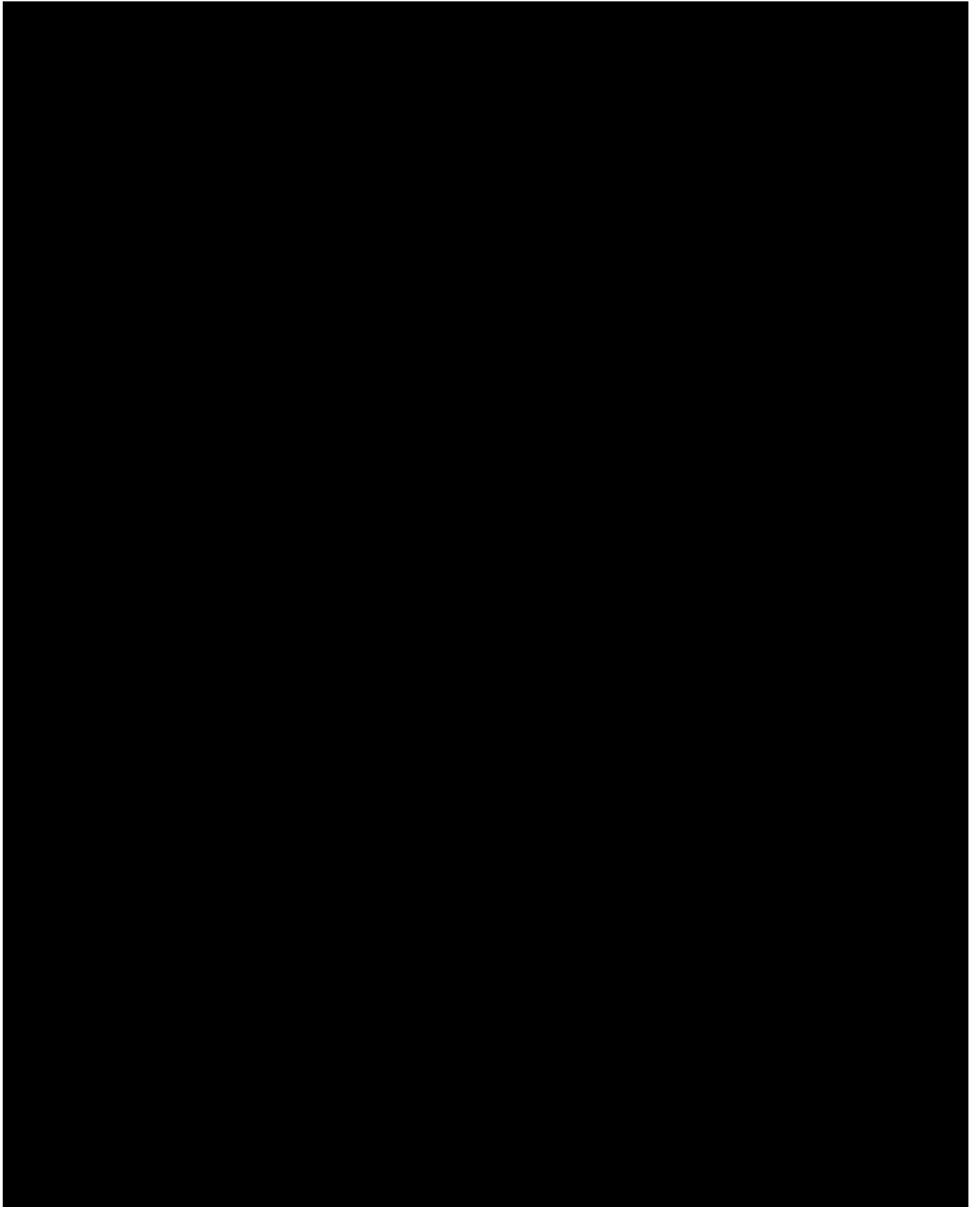

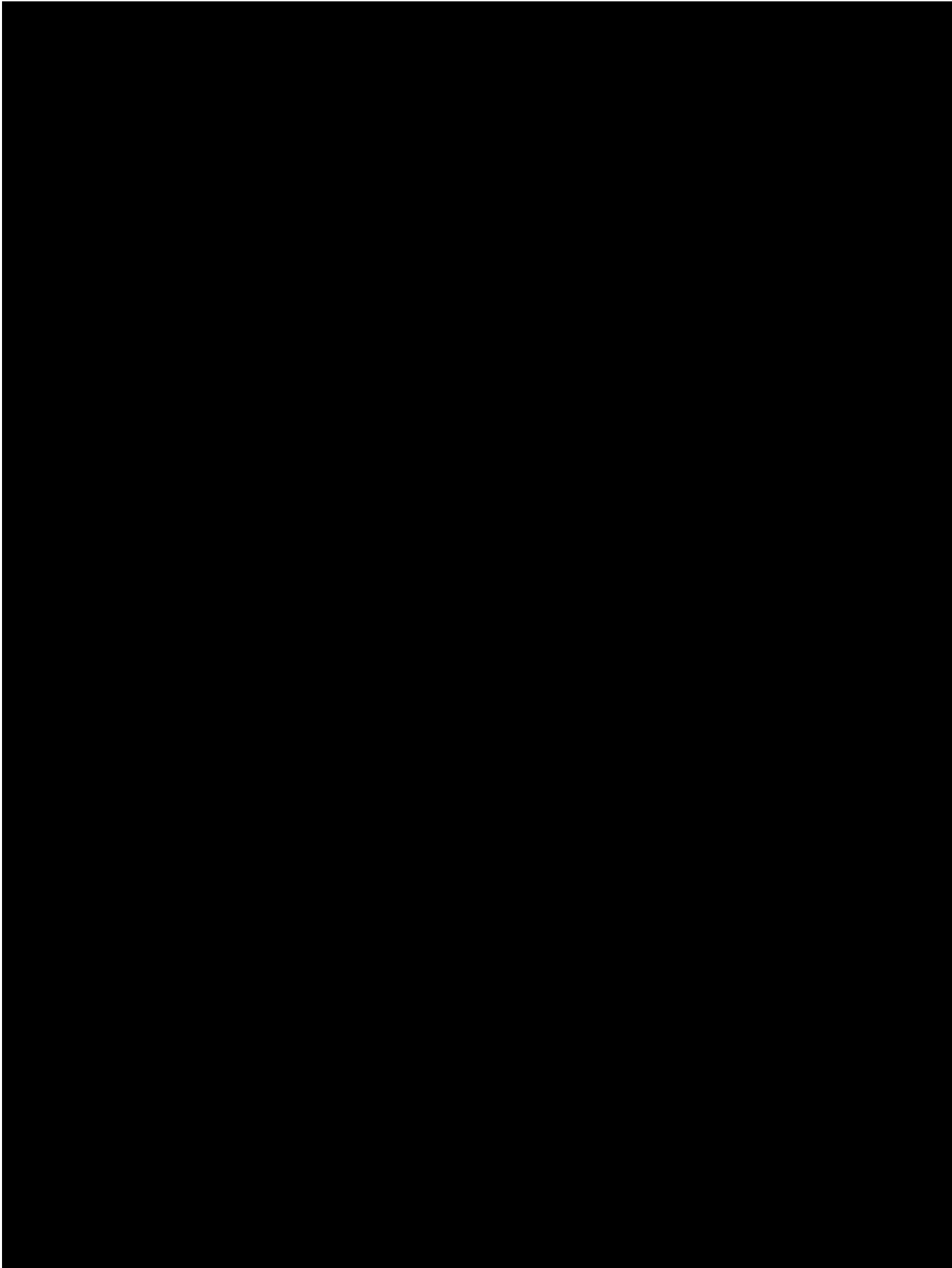

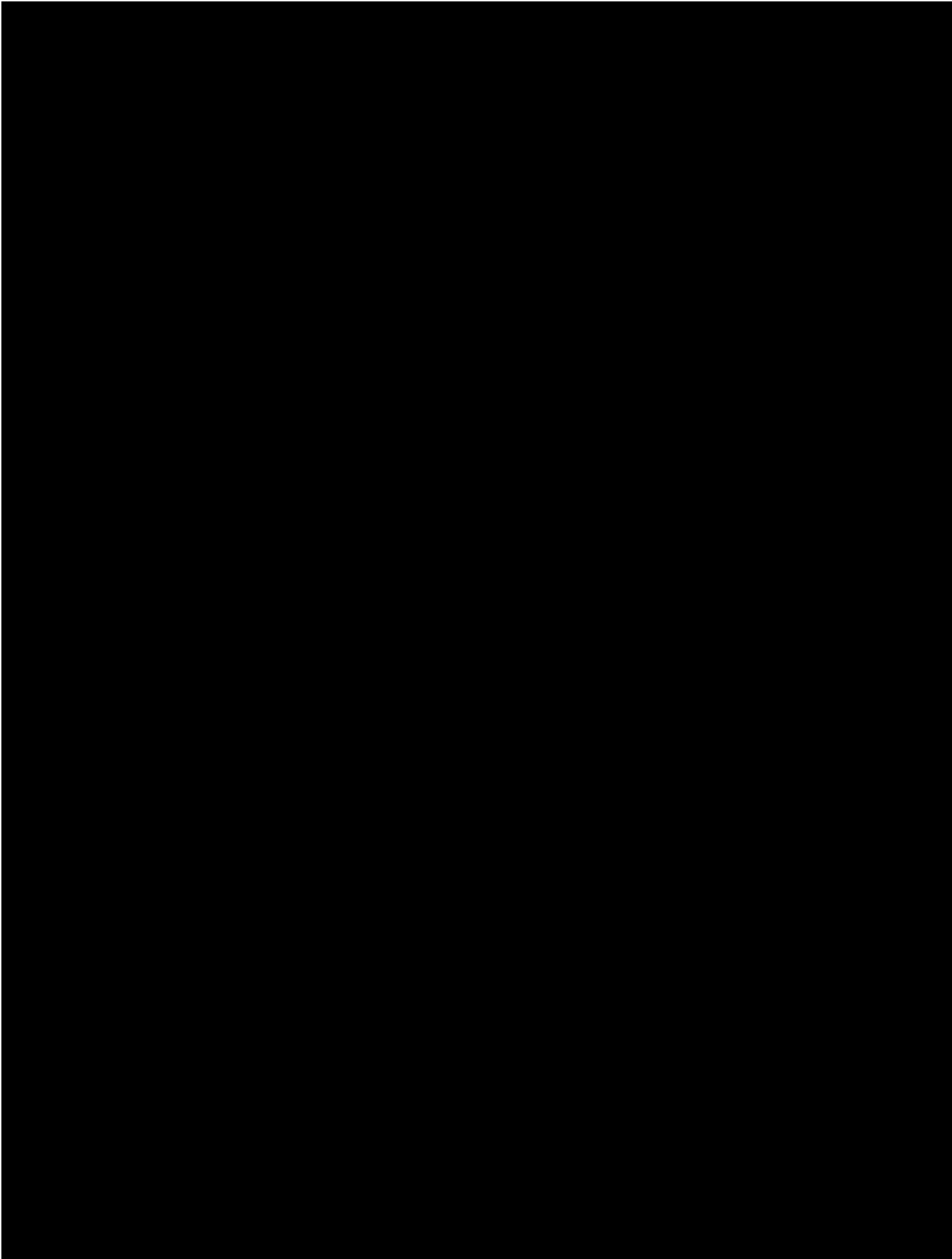

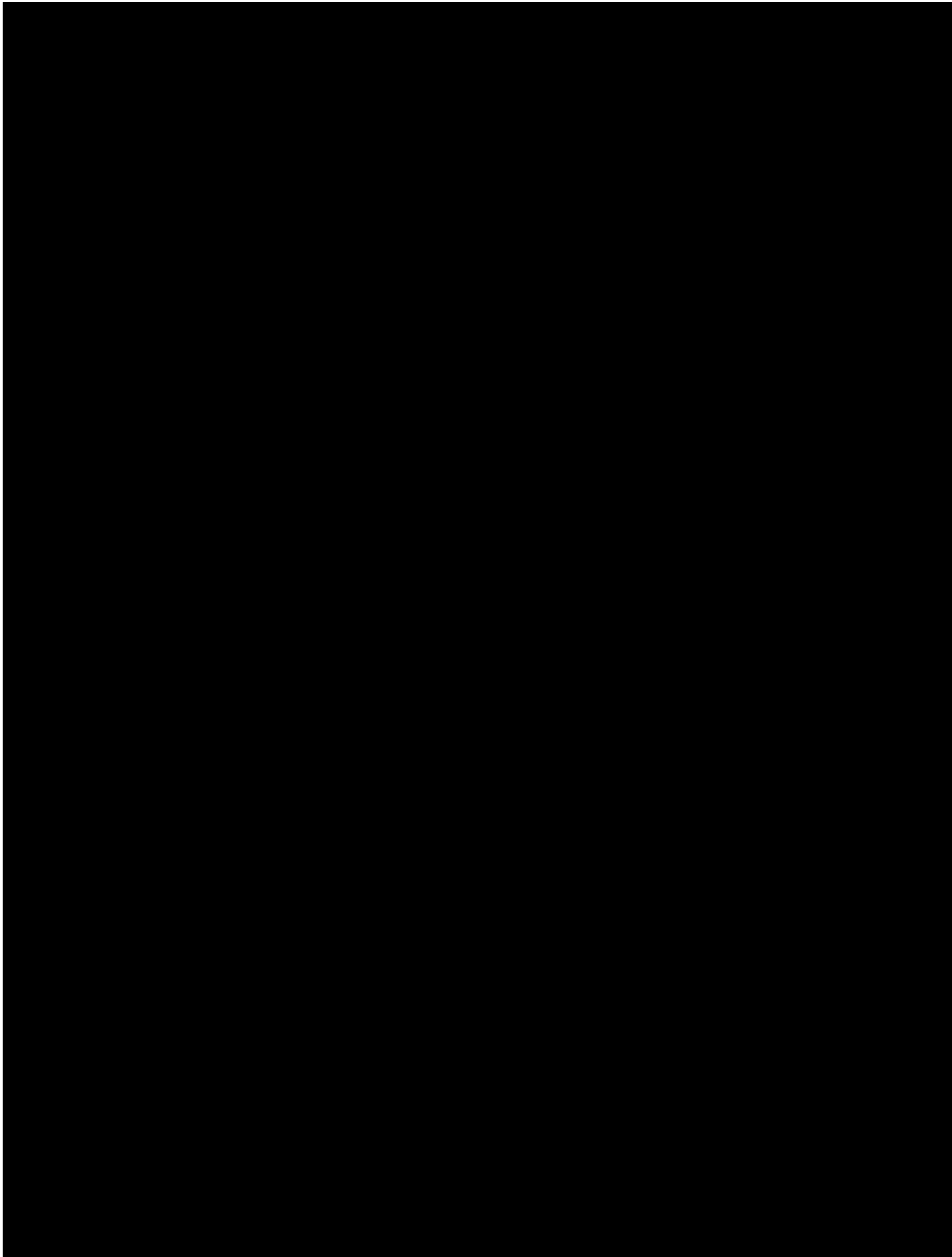

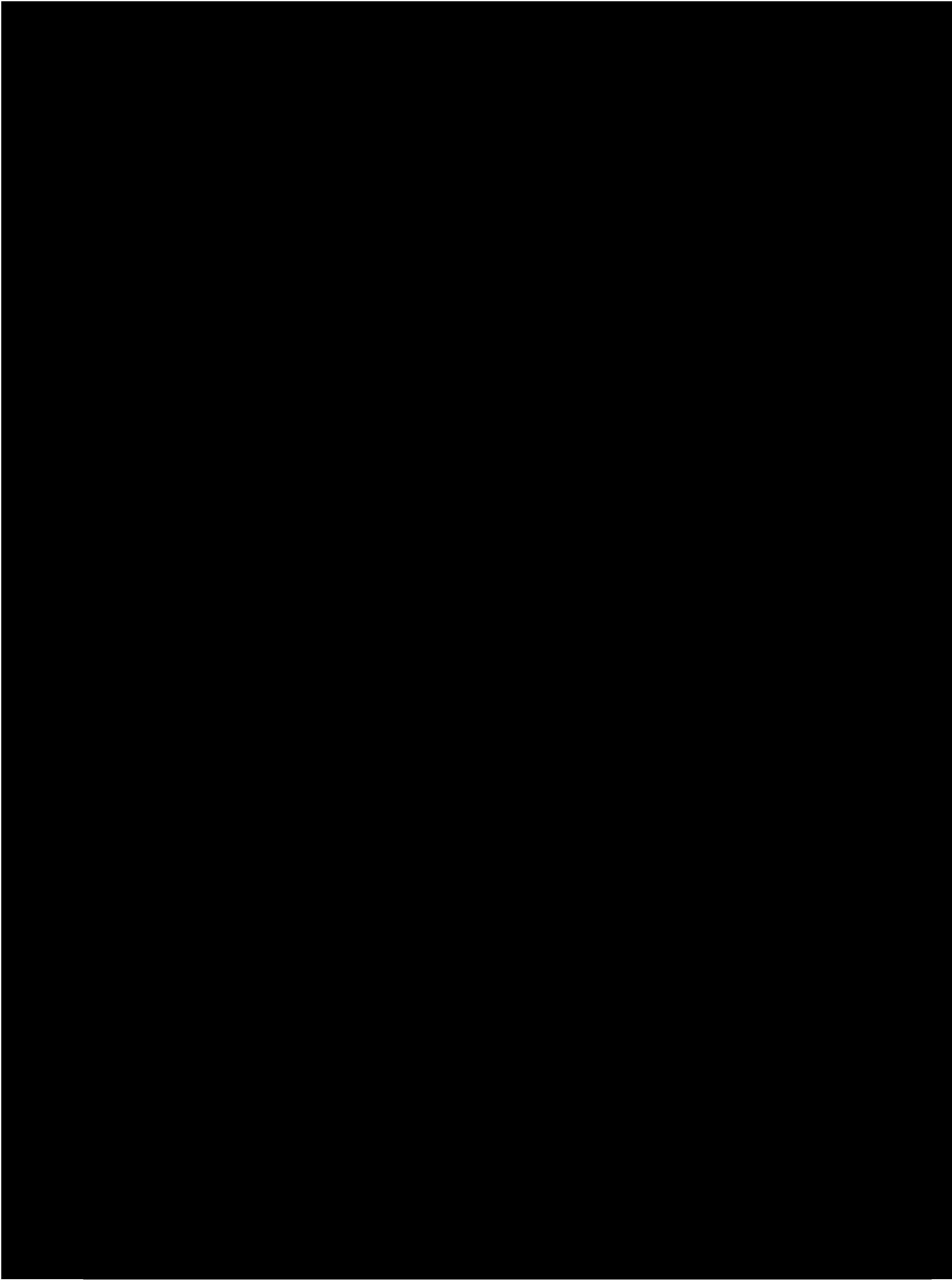

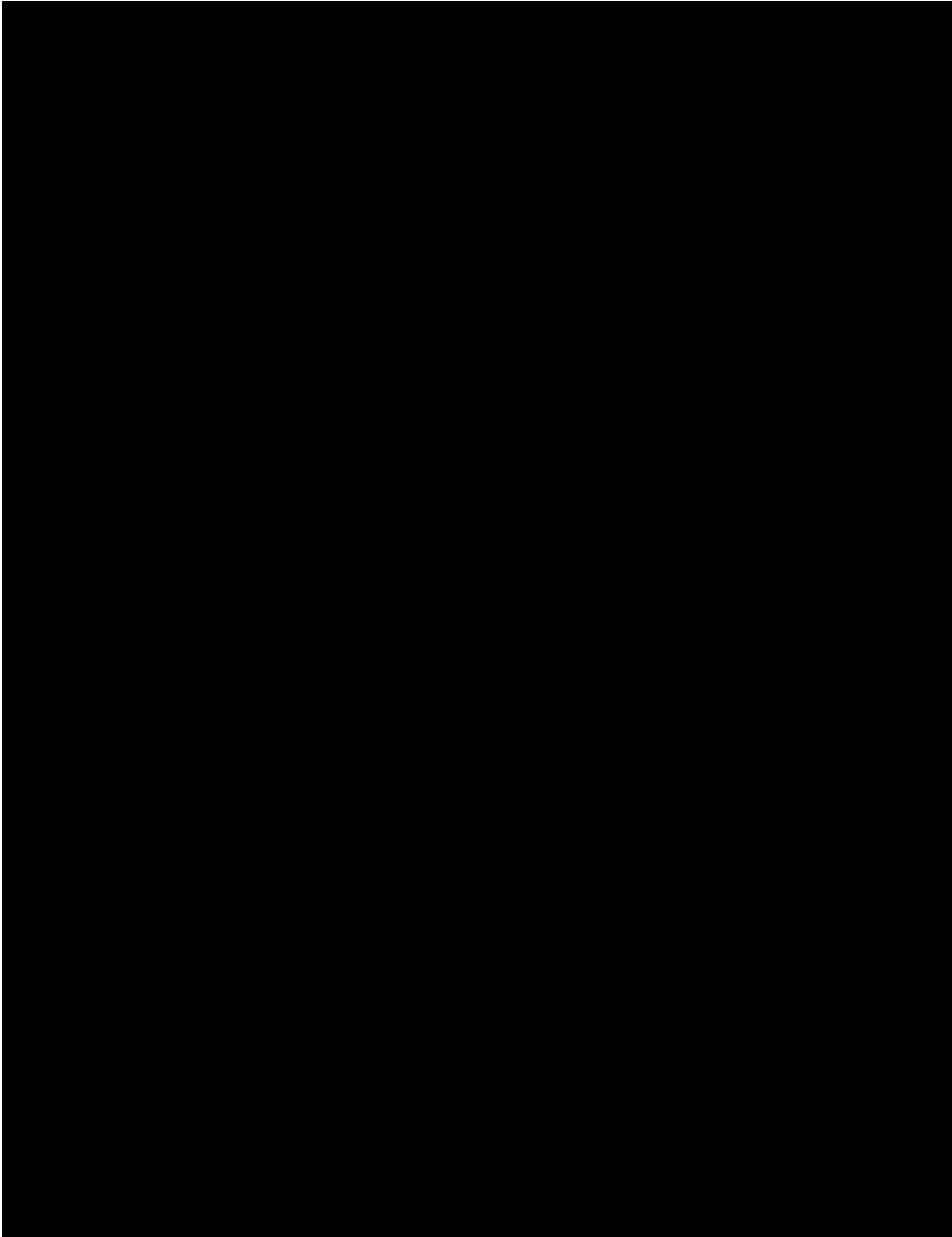

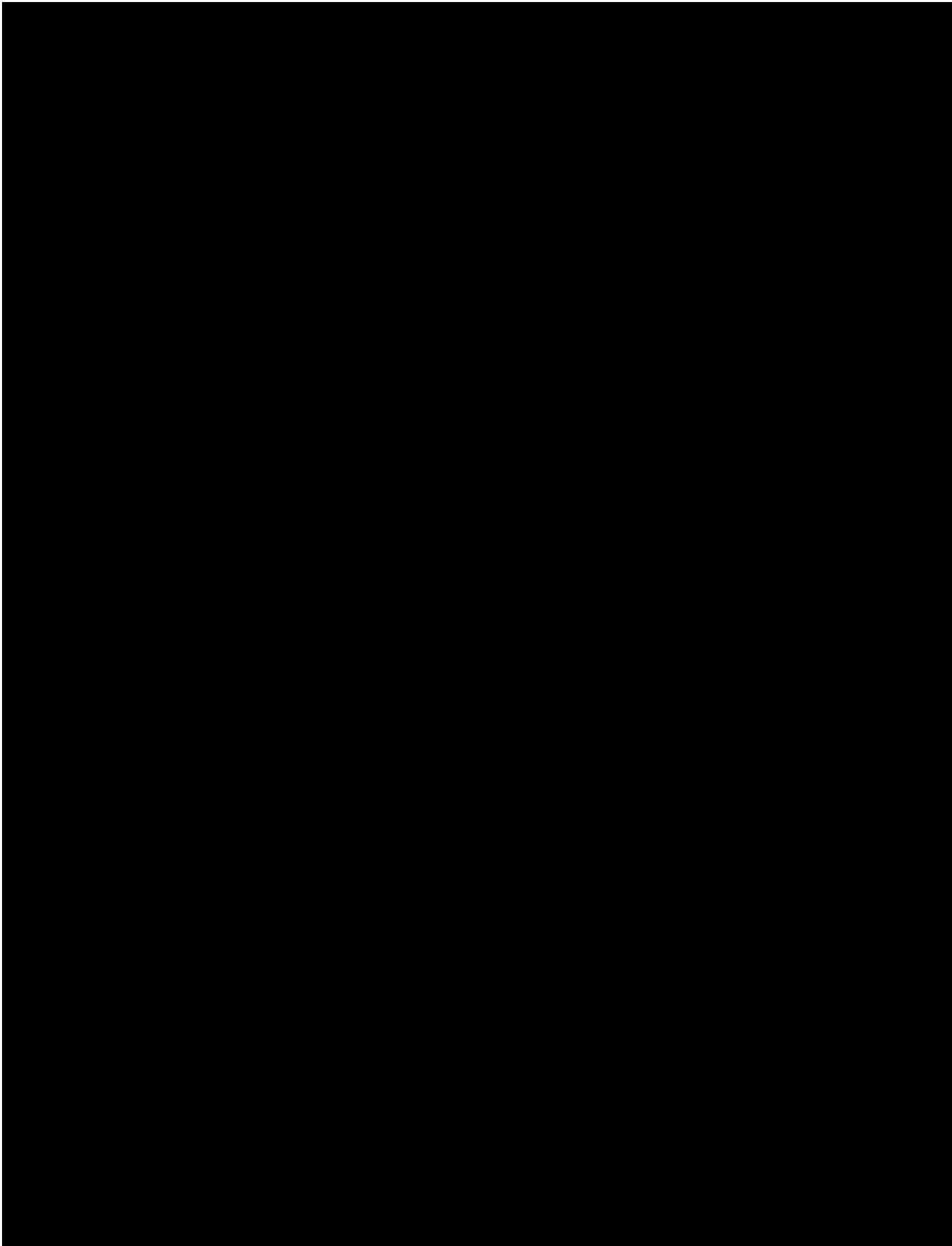

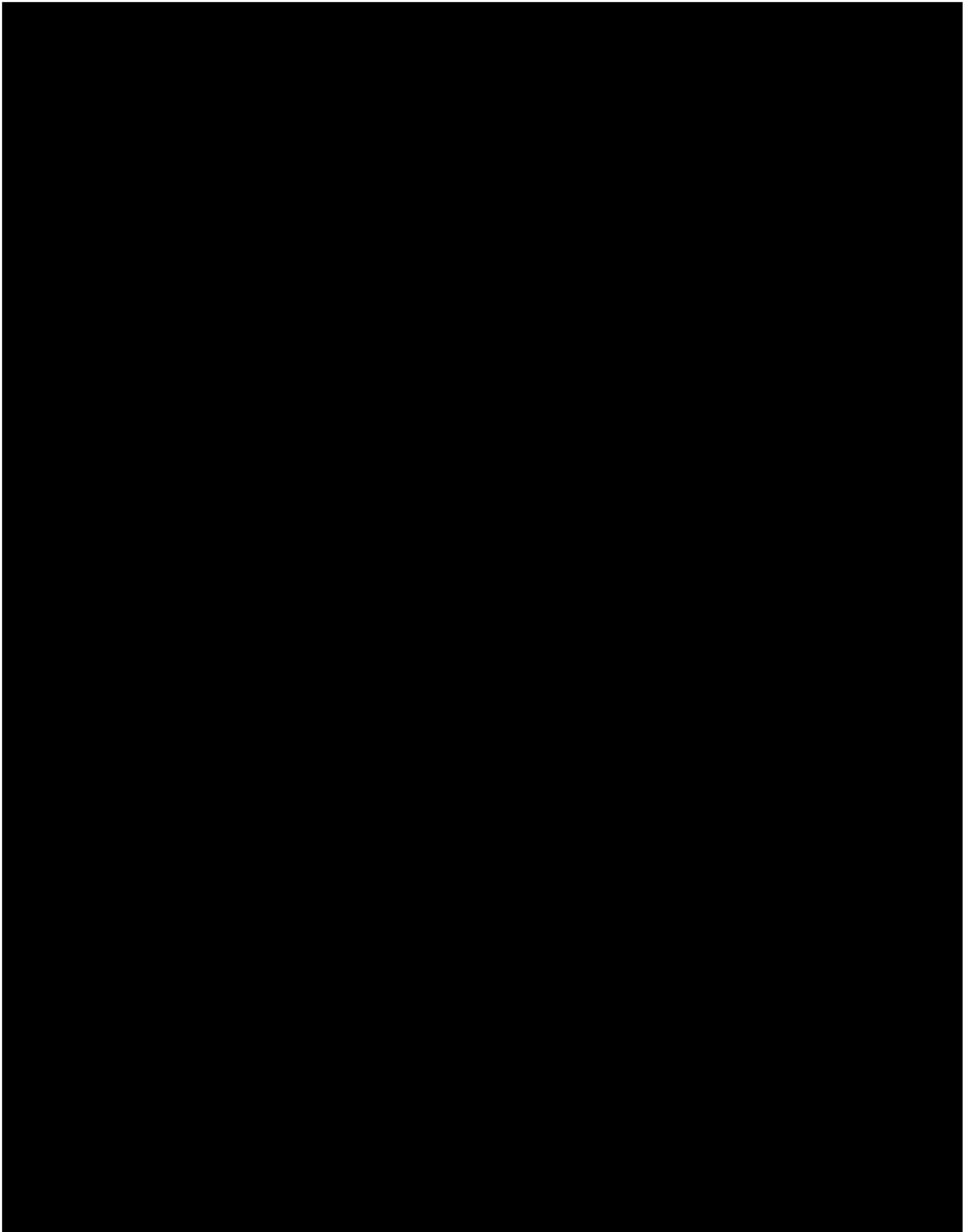

Periodická preventivní údržba

Bezpečnostně technická kontrola

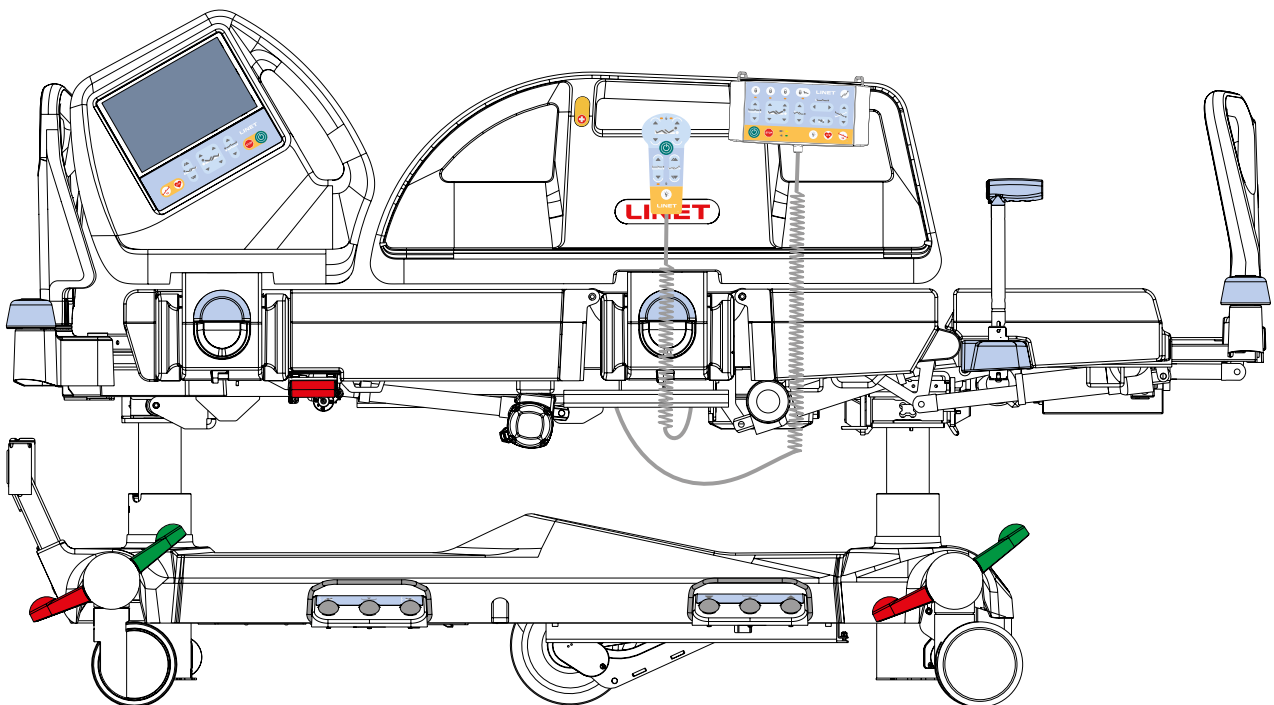

MULTICARE X (1MCX)

Polohovatelné lůžko pro intenzivní péči



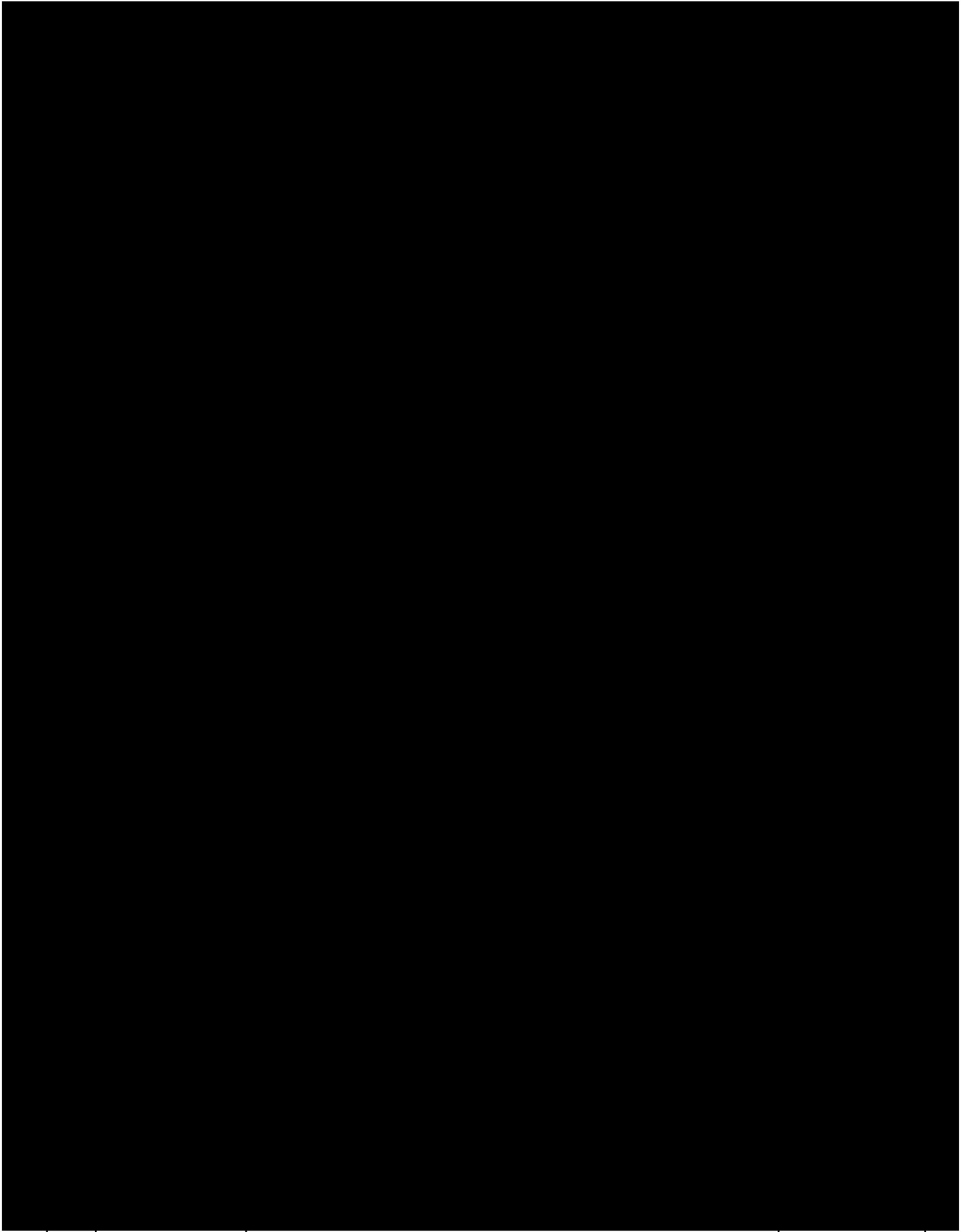

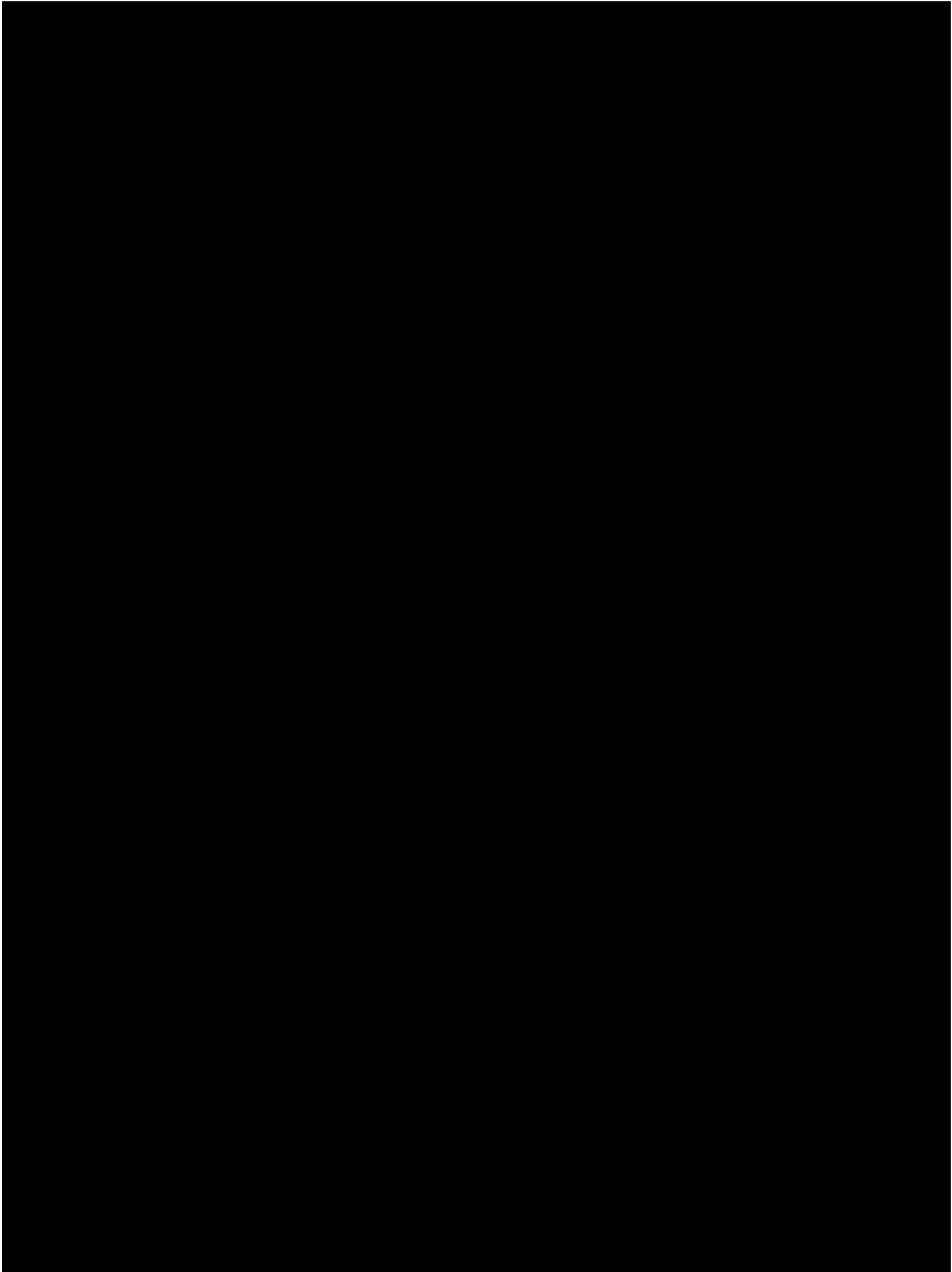

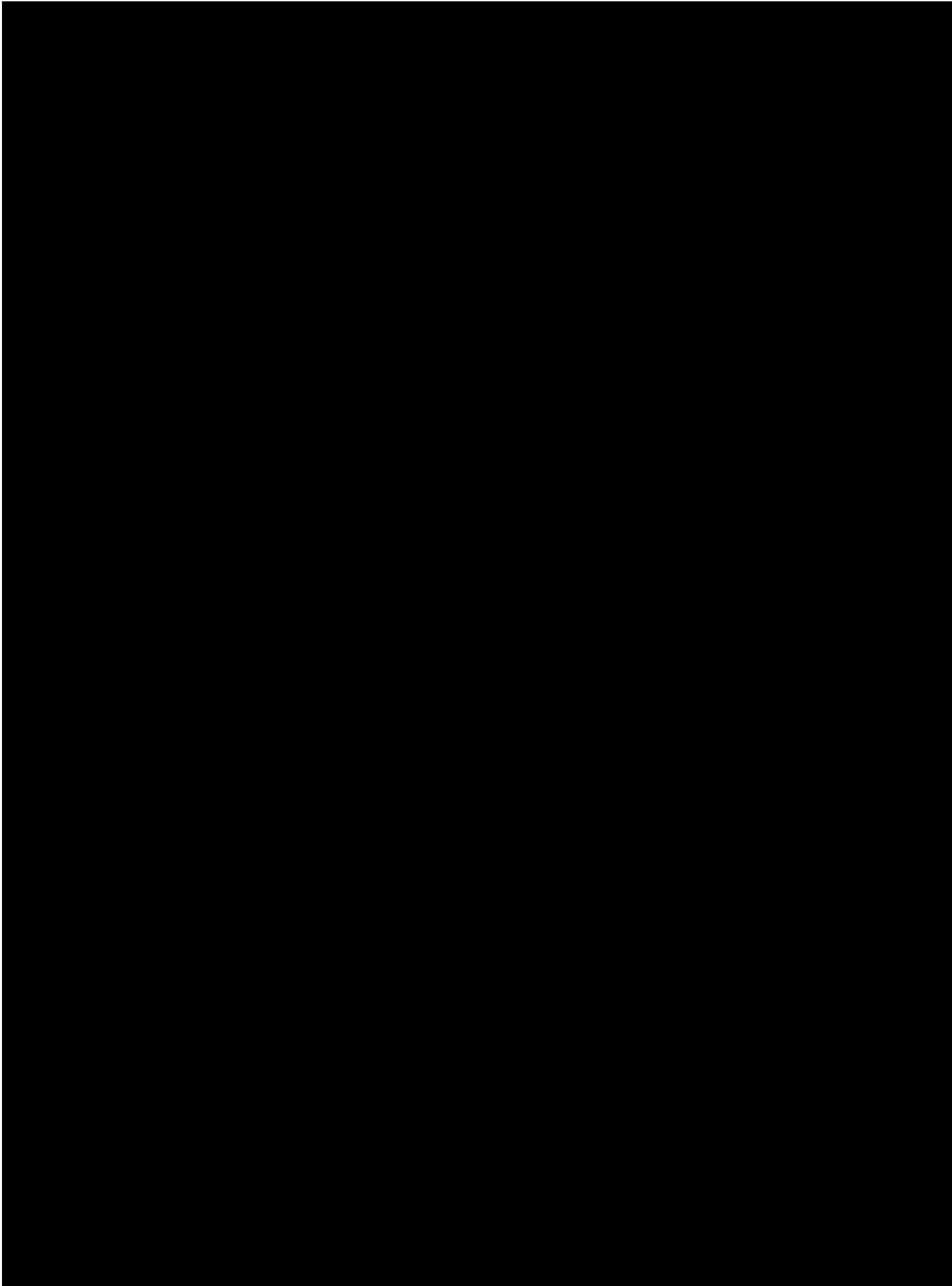

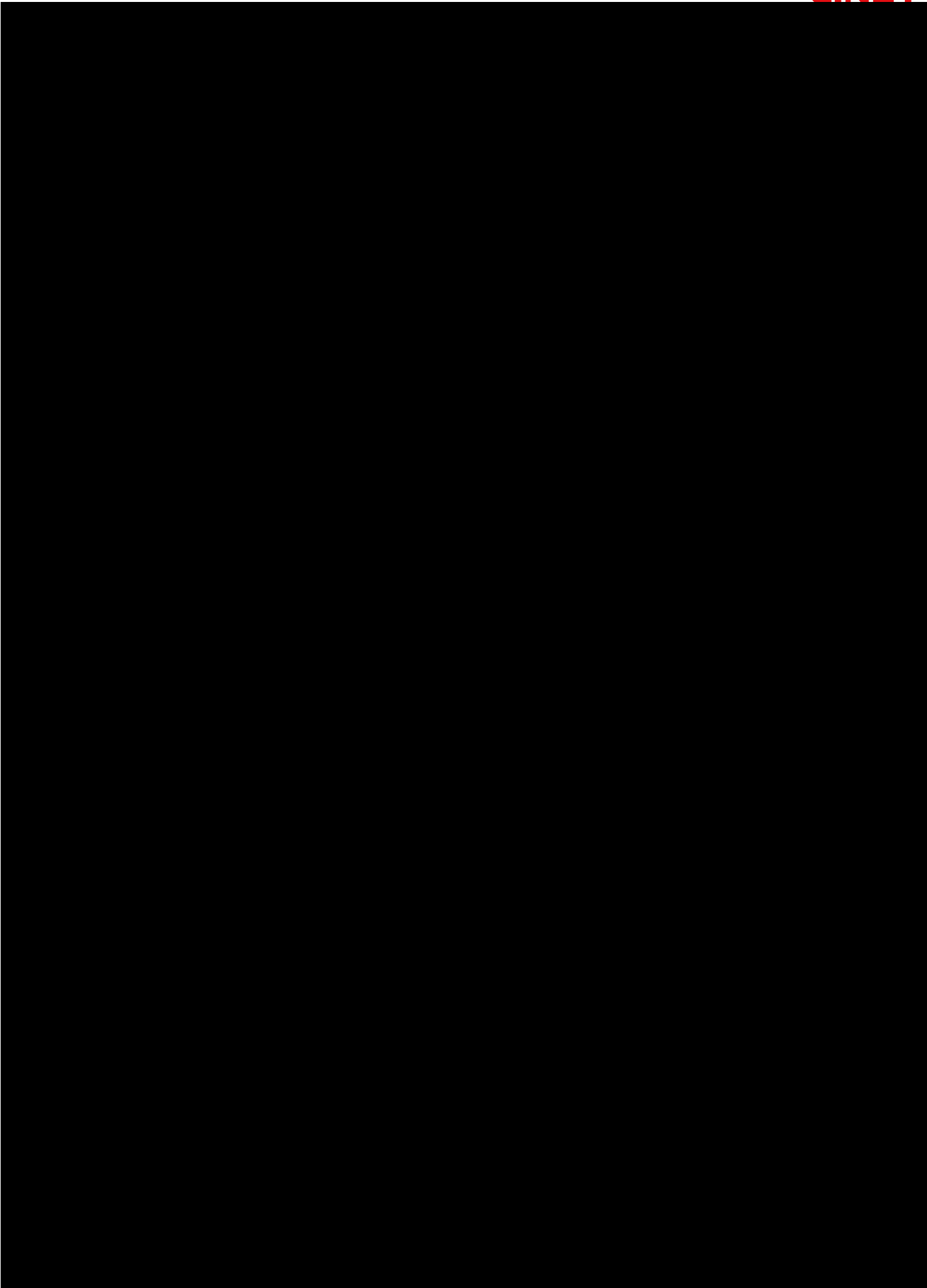

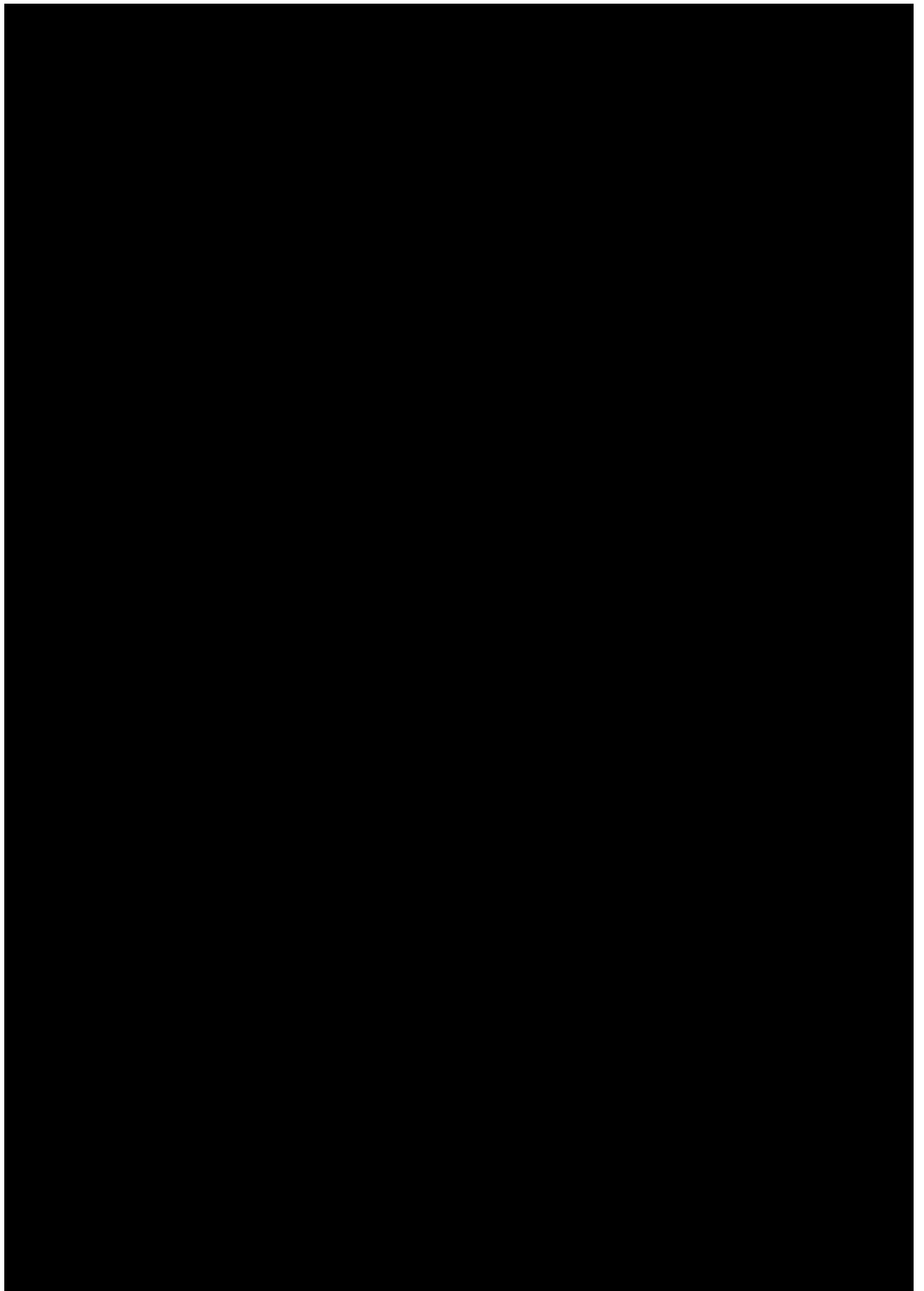

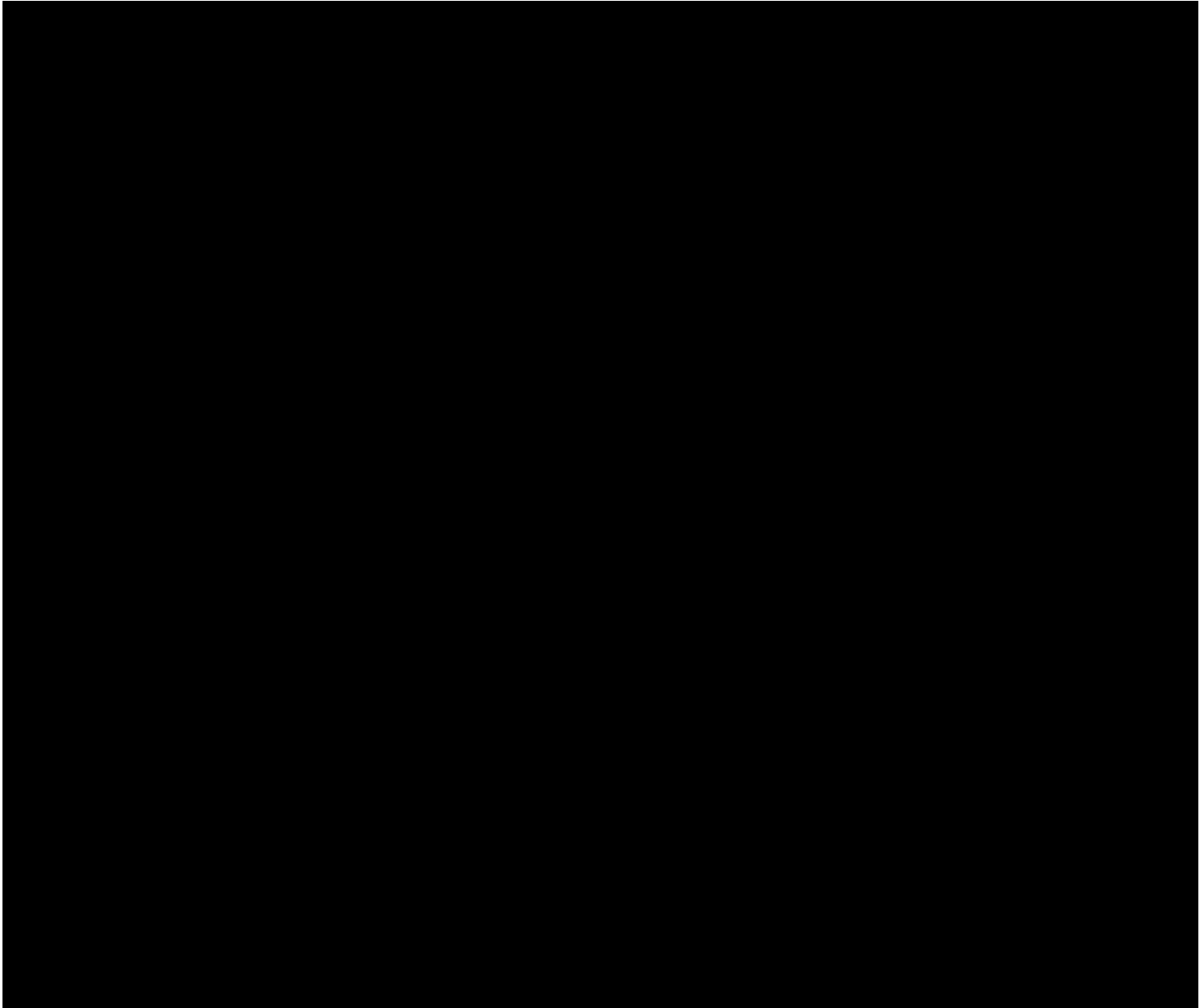

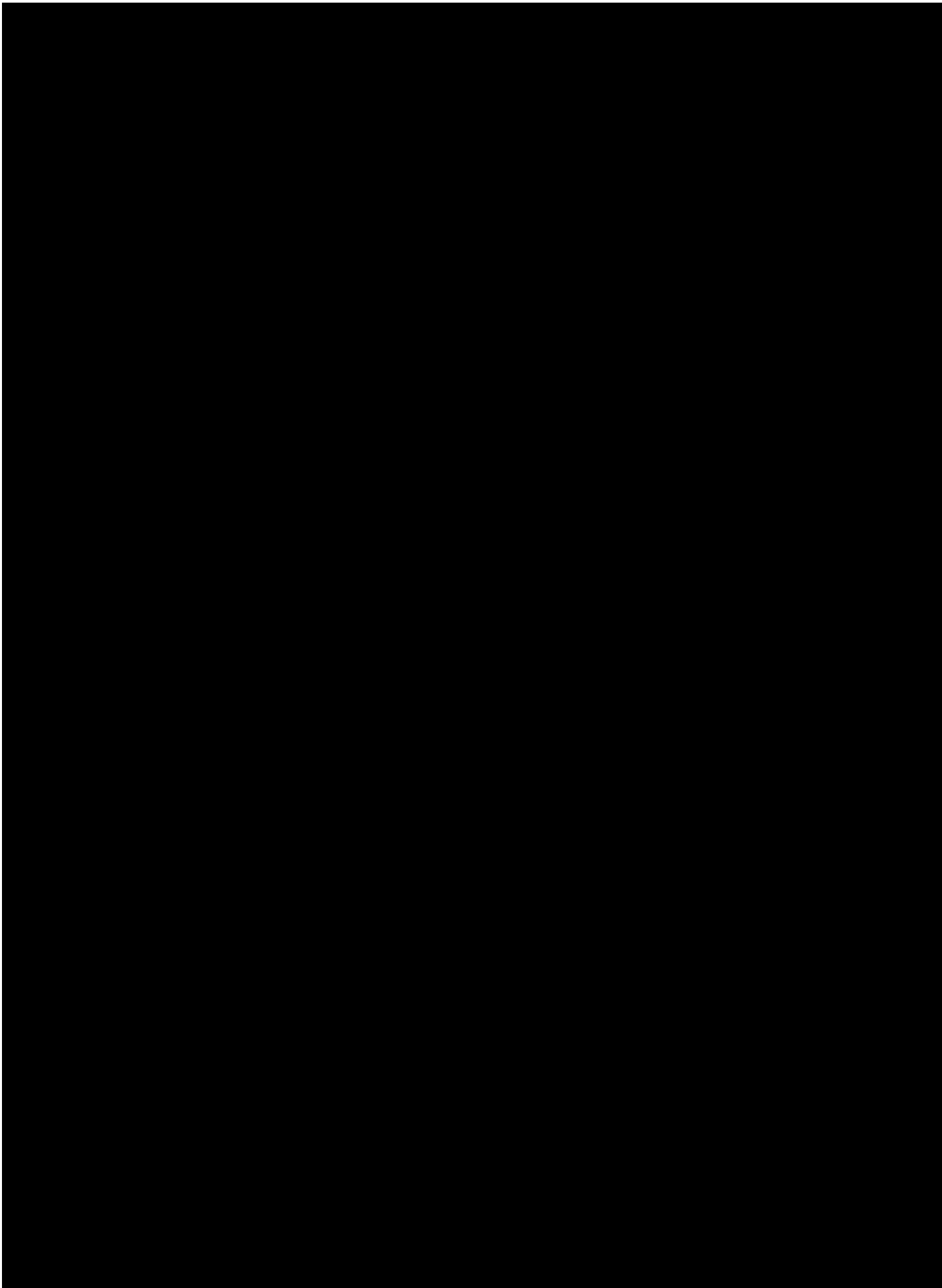



Výrobce:

L I N E T spol. s r.o.
Želevčice 5
274 01 Slaný

Tel.: +420 312 576 111
Fax: +420 312 522 668

E-mail: info@linet.cz
<http://www.linet.com>
Servisní oddělení: service@linetgroup.com

LINET

Multicare X (1MCX)

Polohovatelné lůžko pro intenzivní péči

Autor: L I N E T spol. s r.o.
Související odkaz: www.linet.com

D9S101MCX-0102

Verze: 02
Datum vydání: 2025-08

Copyright© L I N E T spol. s r.o., 2025
Překlad© L I N E T spol. s r.o., 2025
Všechna práva vyhrazena.

Všechny ochranné známky a značky jsou majetkem příslušných vlastníků. Výrobce si vyhrazuje právo na změny v obsahu tohoto návodu k použití, které se vztahují k technickým předpisům výrobku. Je to z tohoto důvodu, že obsah tohoto návodu k použití se může lišit od současně vyráběného produktu. Neautorizovaný překlad je zakázán. V případě nutnosti překladu se obraťte na LINET® servisní oddělení.



Periodická preventivní údržba Bezpečnostní technická kontrola

Manuál pro lůžko Eleganza 1 (1GT)

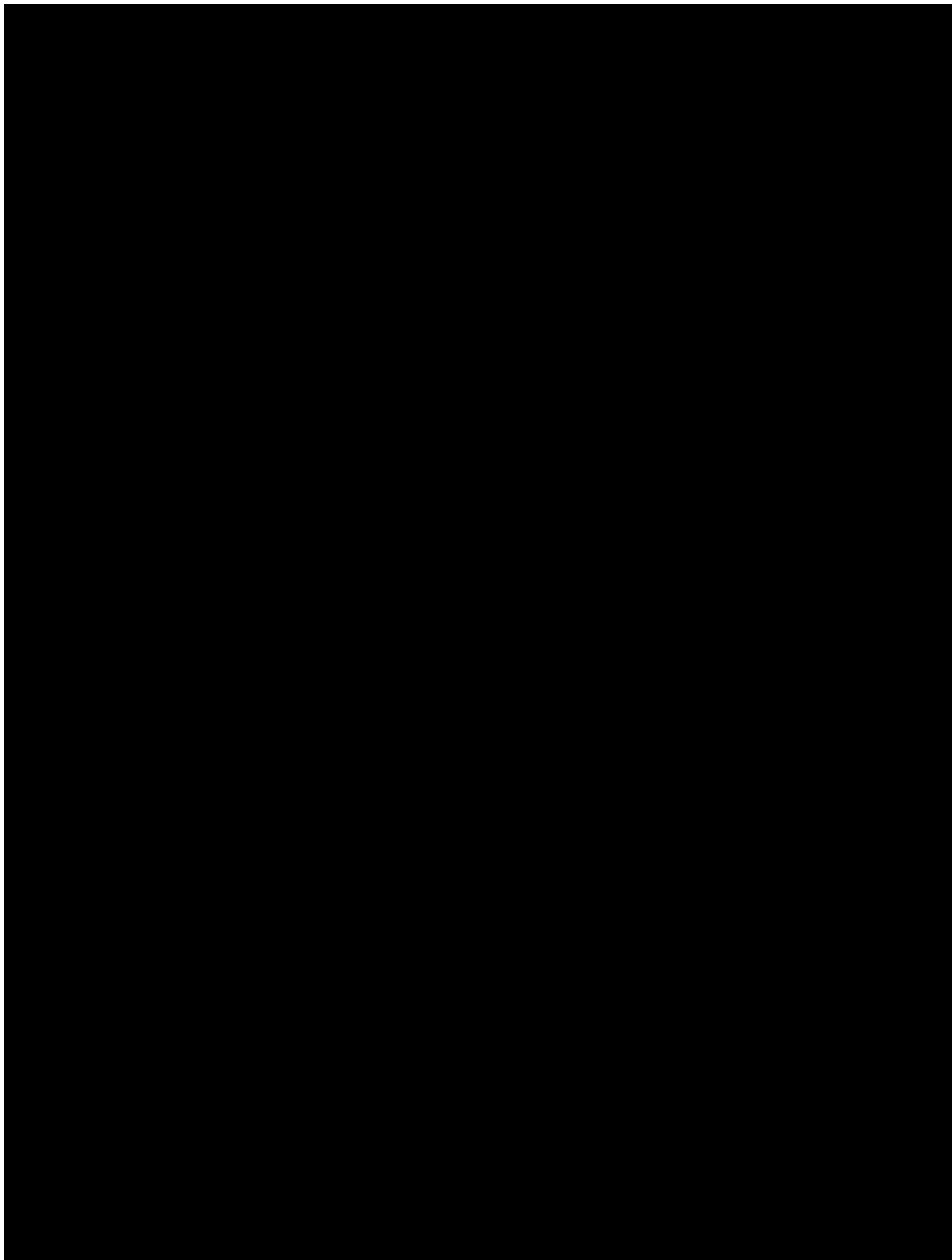

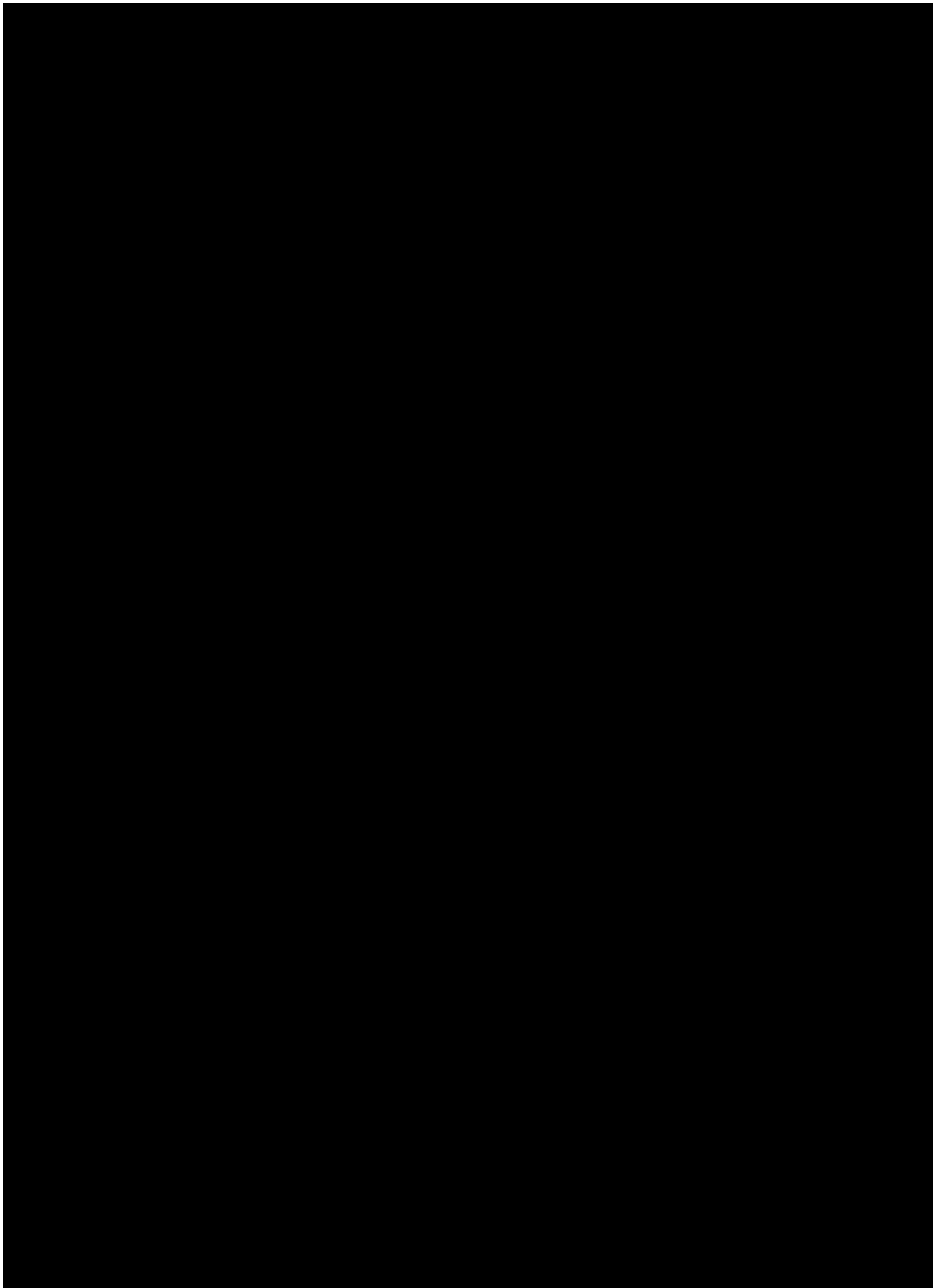

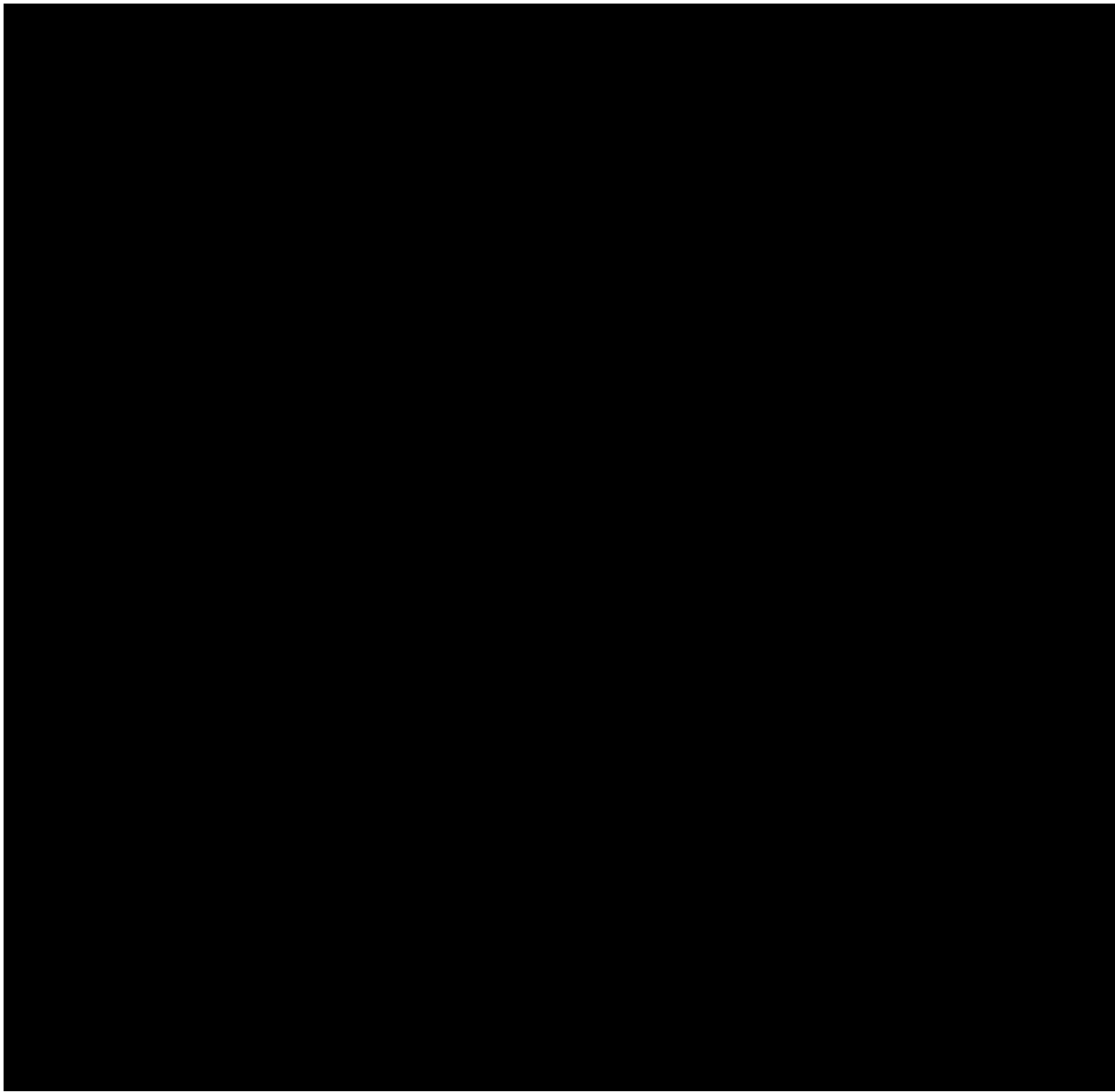

Protokol o periodické preventivní kontrole



Bed serial number:		Bed model number:	
Zákazník:		Město:	

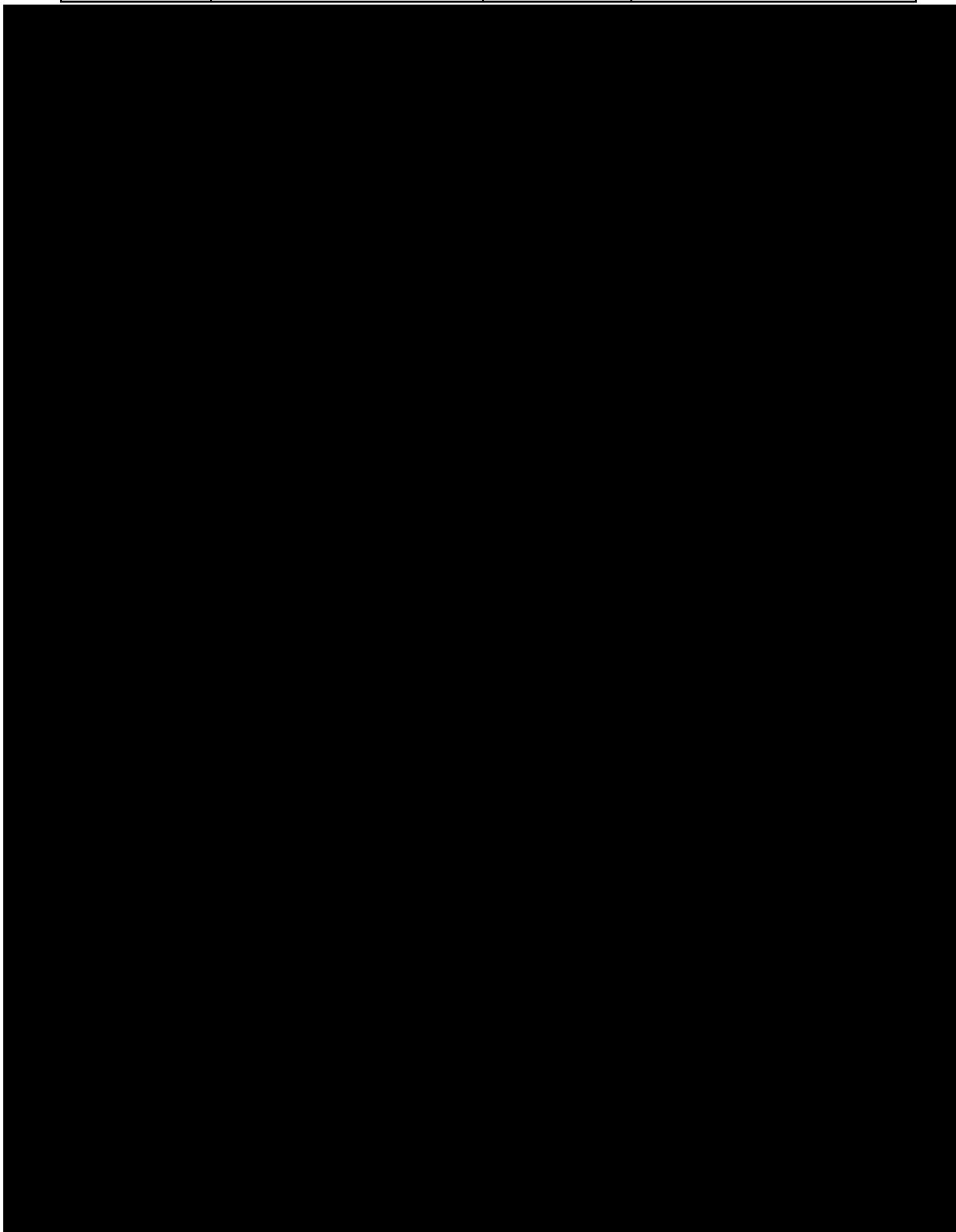

Periodická preventivní údržba

Bezpečnostně technická kontrola



Manuál pro lůžko Eleganza 2 (1GRA)

Nemocniční lůžko pro akutní péči



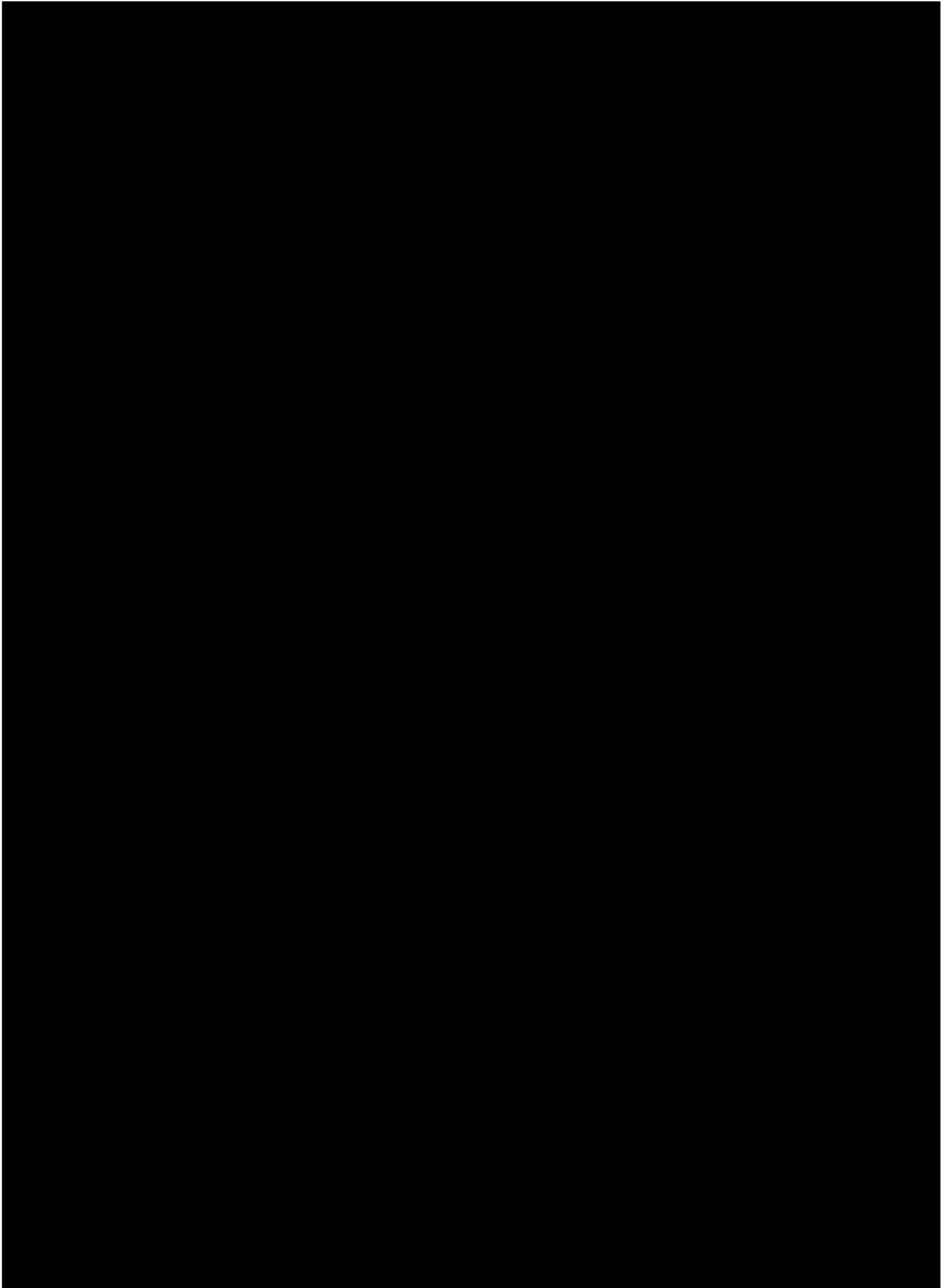

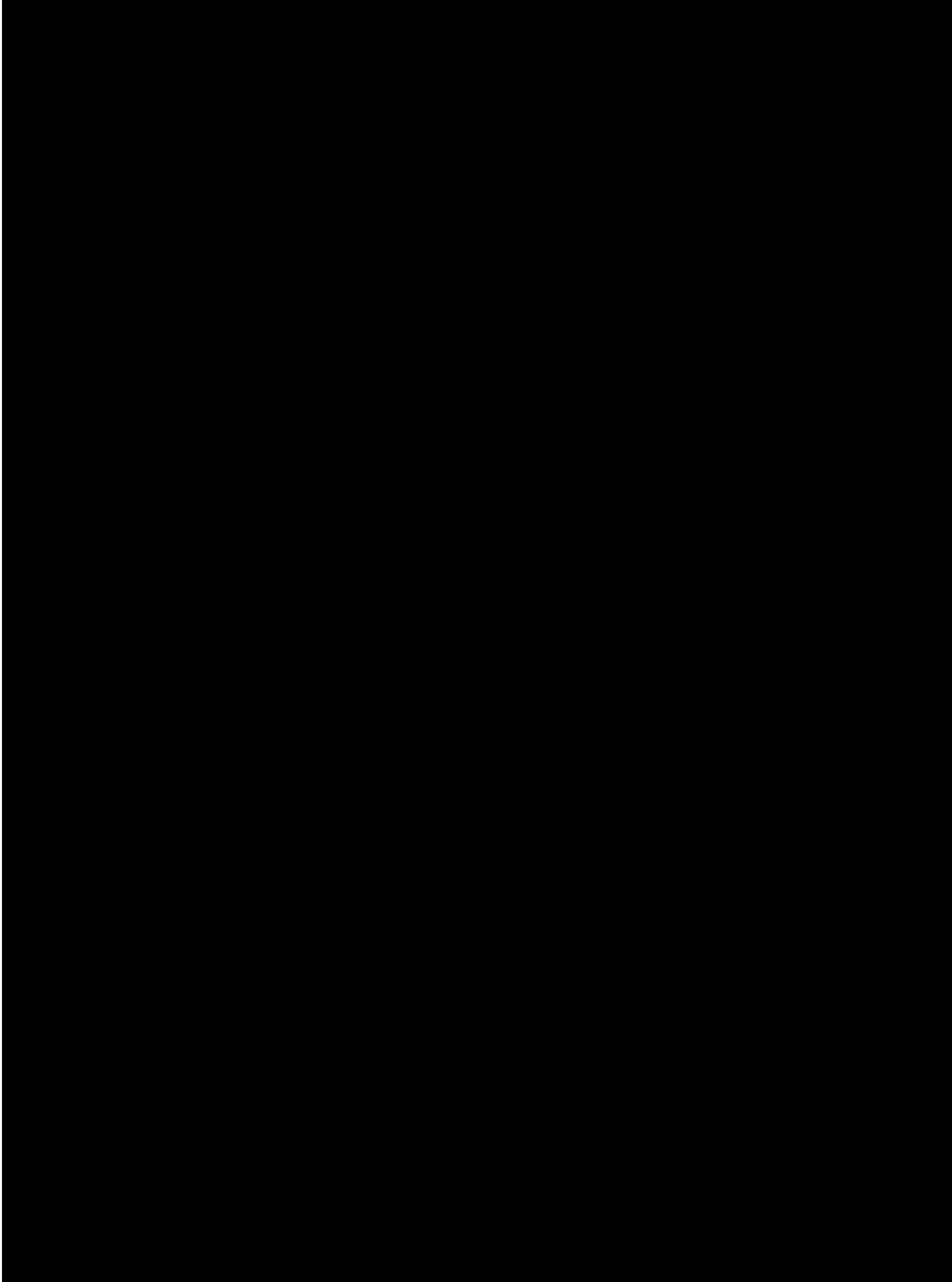

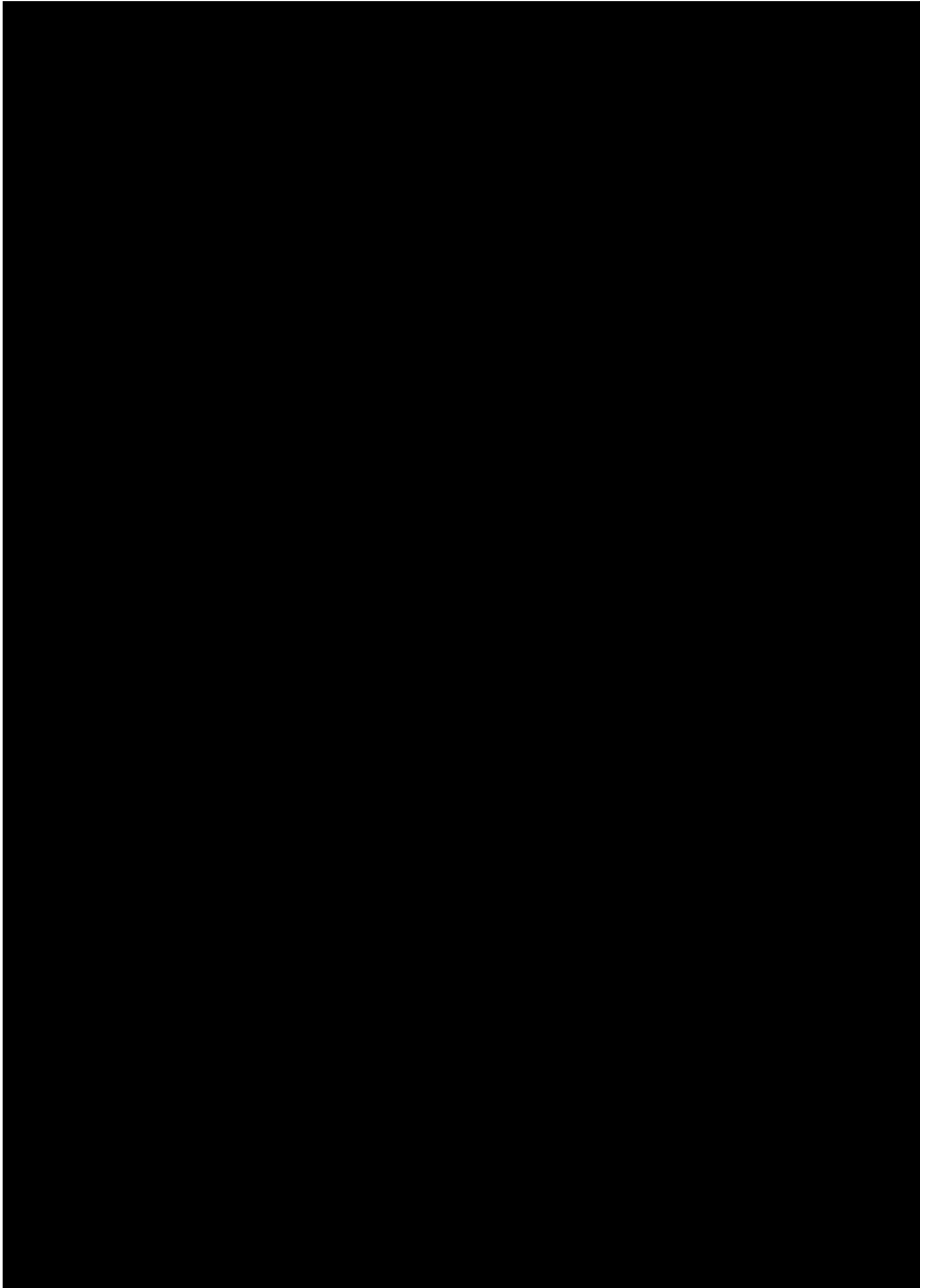

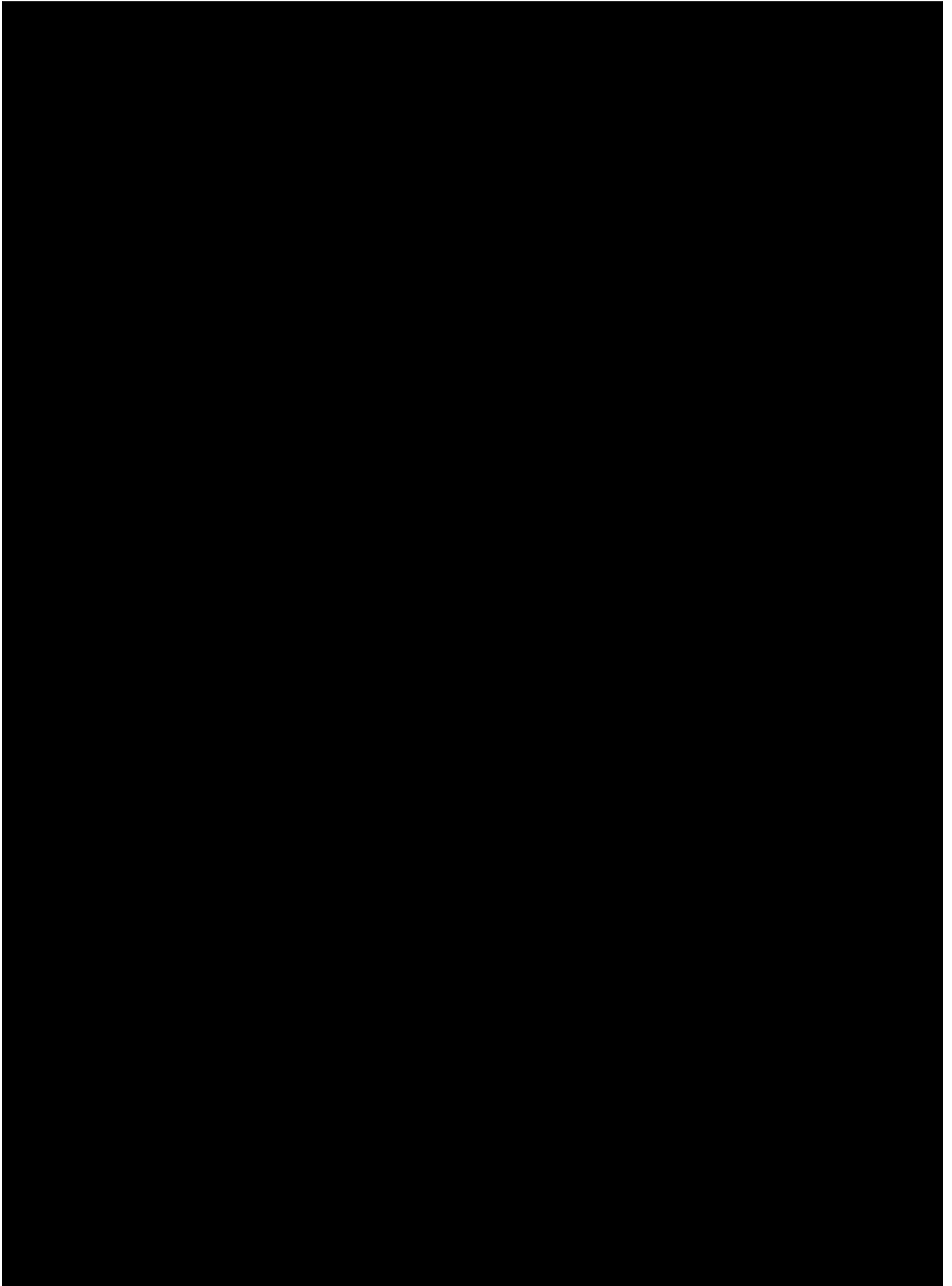

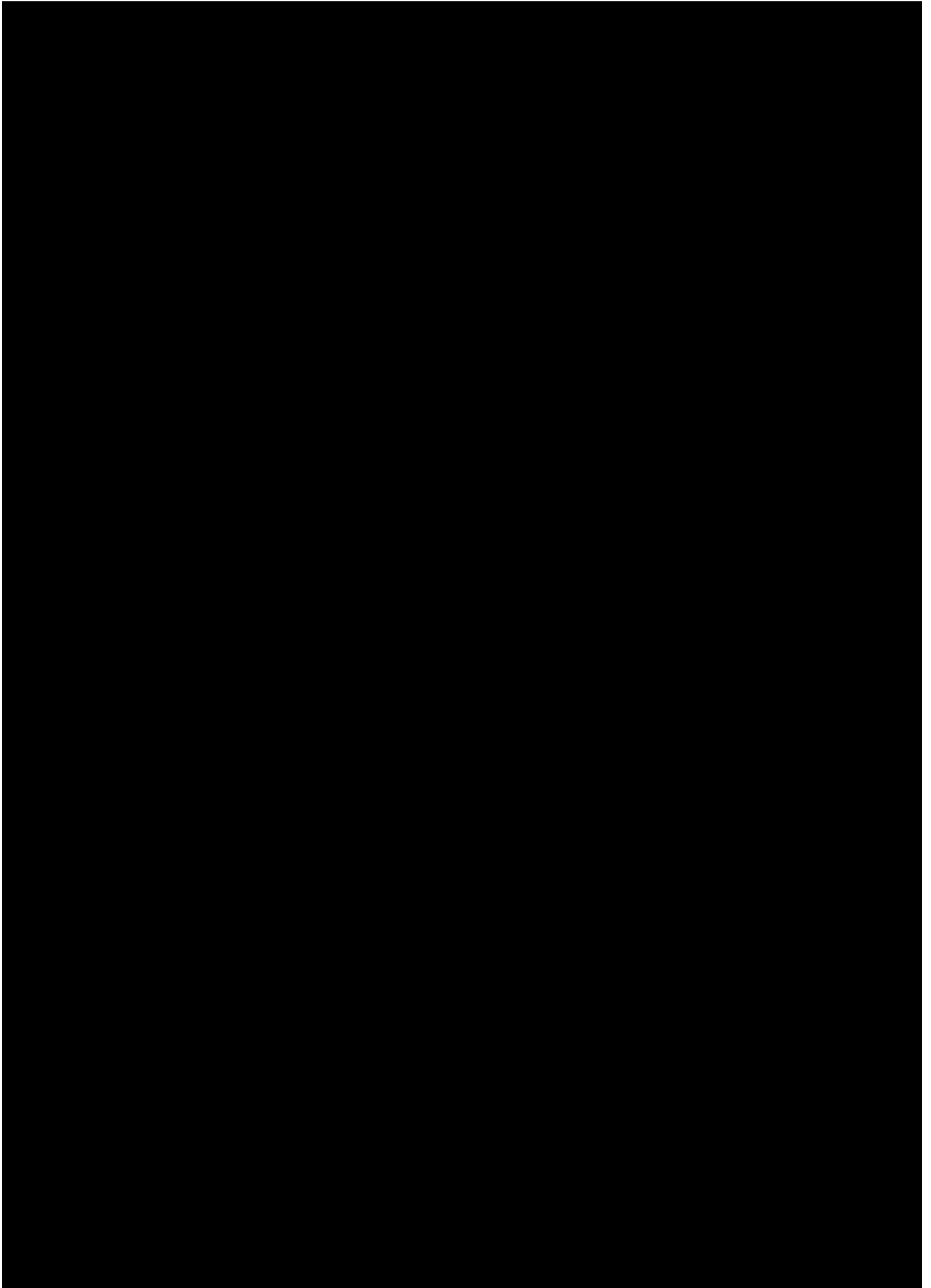

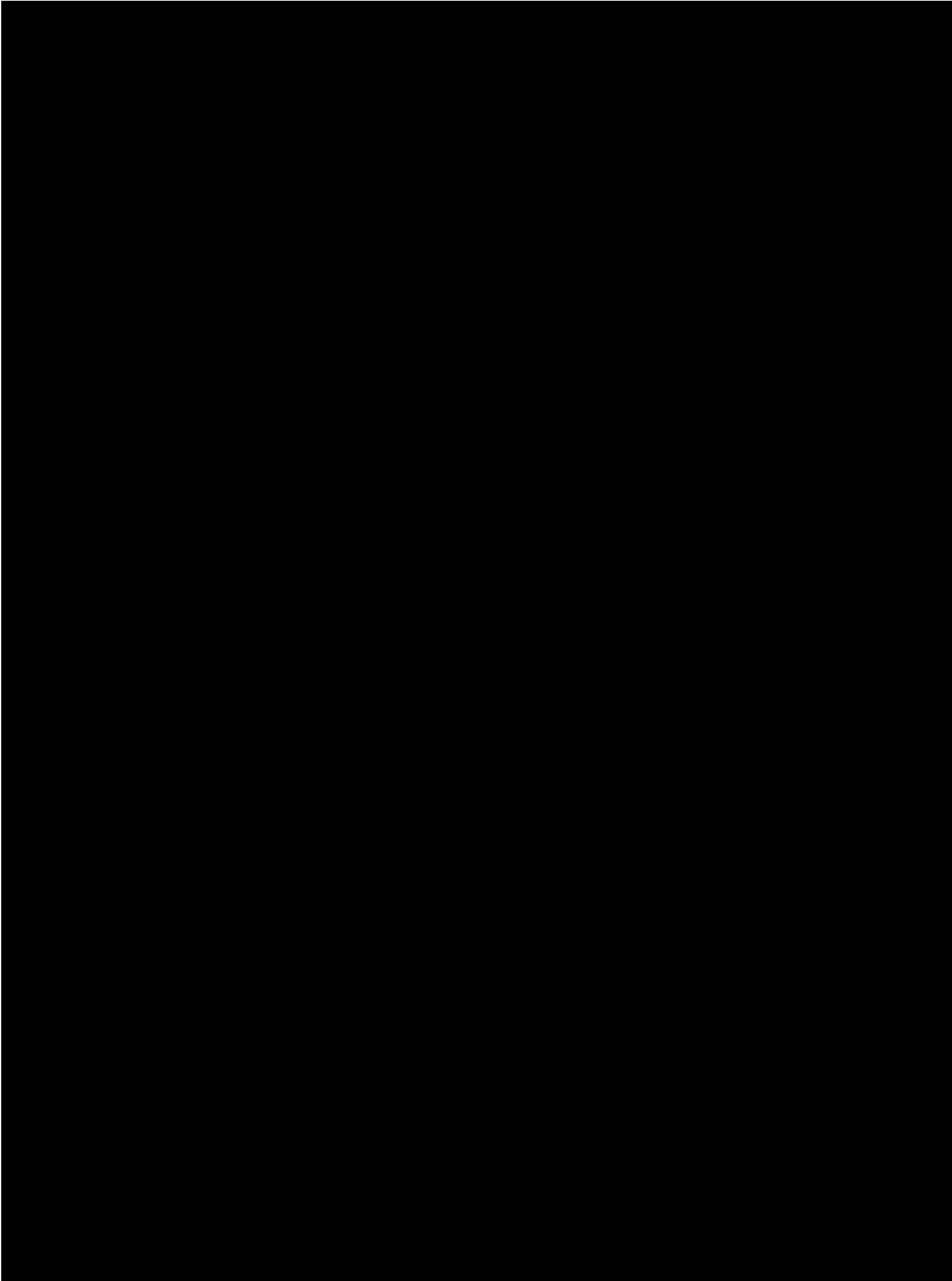

Výrobce:

L I N E T spol. s r.o.
Želevčice 5
274 01 Slaný

Tel.: +420 312 576 111
Fax: +420 312 522 668

E-mail: info@linet.cz
<http://www.linet.com>
Servisní oddělení: service@linetgroup.com

LINET

Eleganza 2 (1GRA)

Nemocniční lůžko pro akutní péči

Autor: L I N E T spol. s r.o.
Související odkaz: www.linet.com

D9S101GRA-0102

Verze: 04
Datum revize: 2022-07

Copyright© L I N E T spol. s r.o., 2022

Překlad© L I N E T spol. s r.o., 2022

Všechna práva vyhrazena

Všechny ochranné známky a značky jsou majetkem příslušných vlastníků. Výrobce si vyhrazuje právo na změny v obsahu tohoto návodu k použití, které se vztahují k technickým předpisům výrobku. Je to z tohoto důvodu, že obsah tohoto návodu k použití se může lišit od současně vyráběného produktu.

LINET

Periodická preventivní údržba

Bezpečnostně technická kontrola



Manuál pro lůžko Eleganza 4 (1GE4)

Polohovatelné lůžko pro intenzivní péči



D9S101GE4-0102
Verze: 05
Datum revize: 2025-08

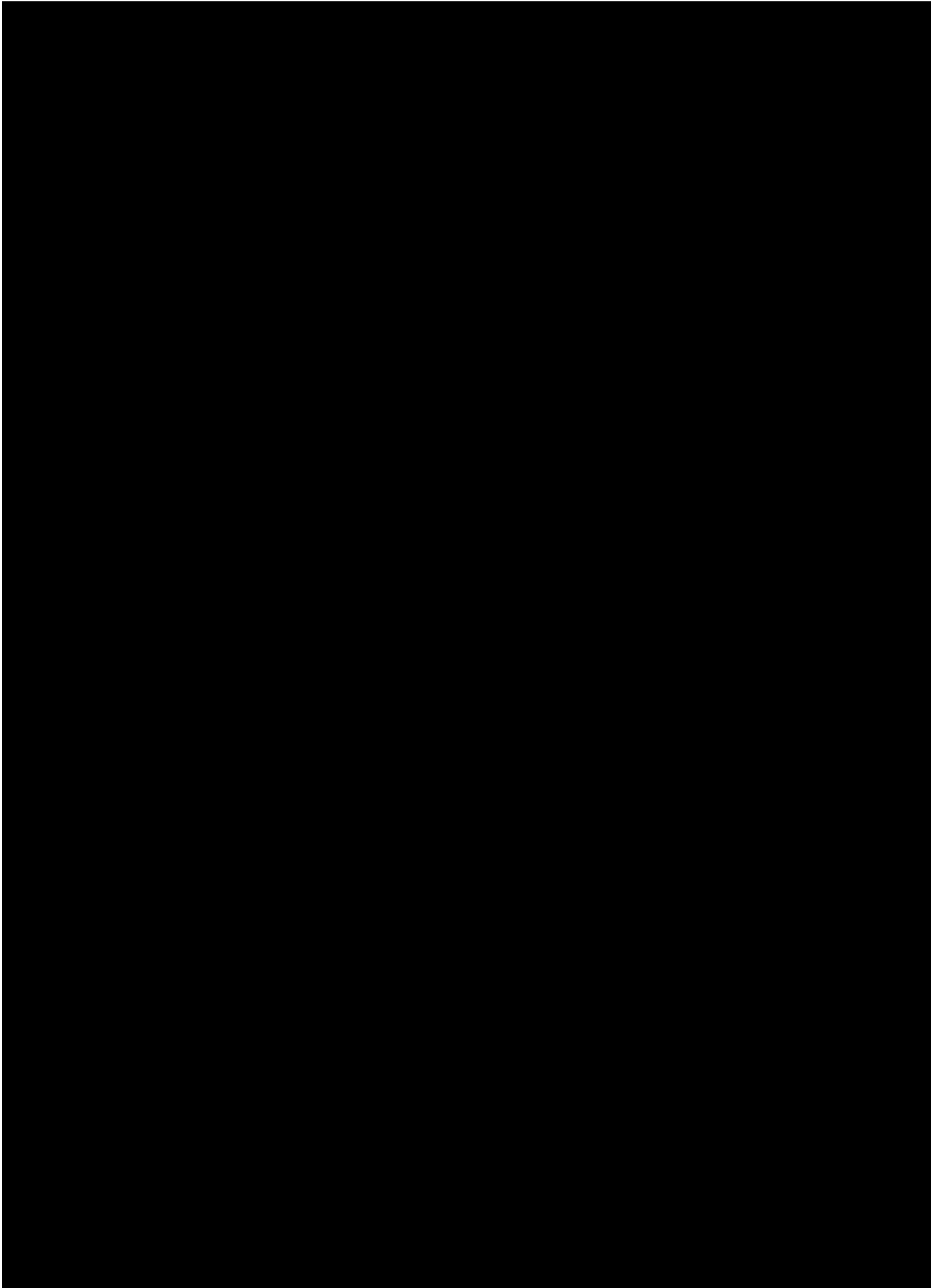

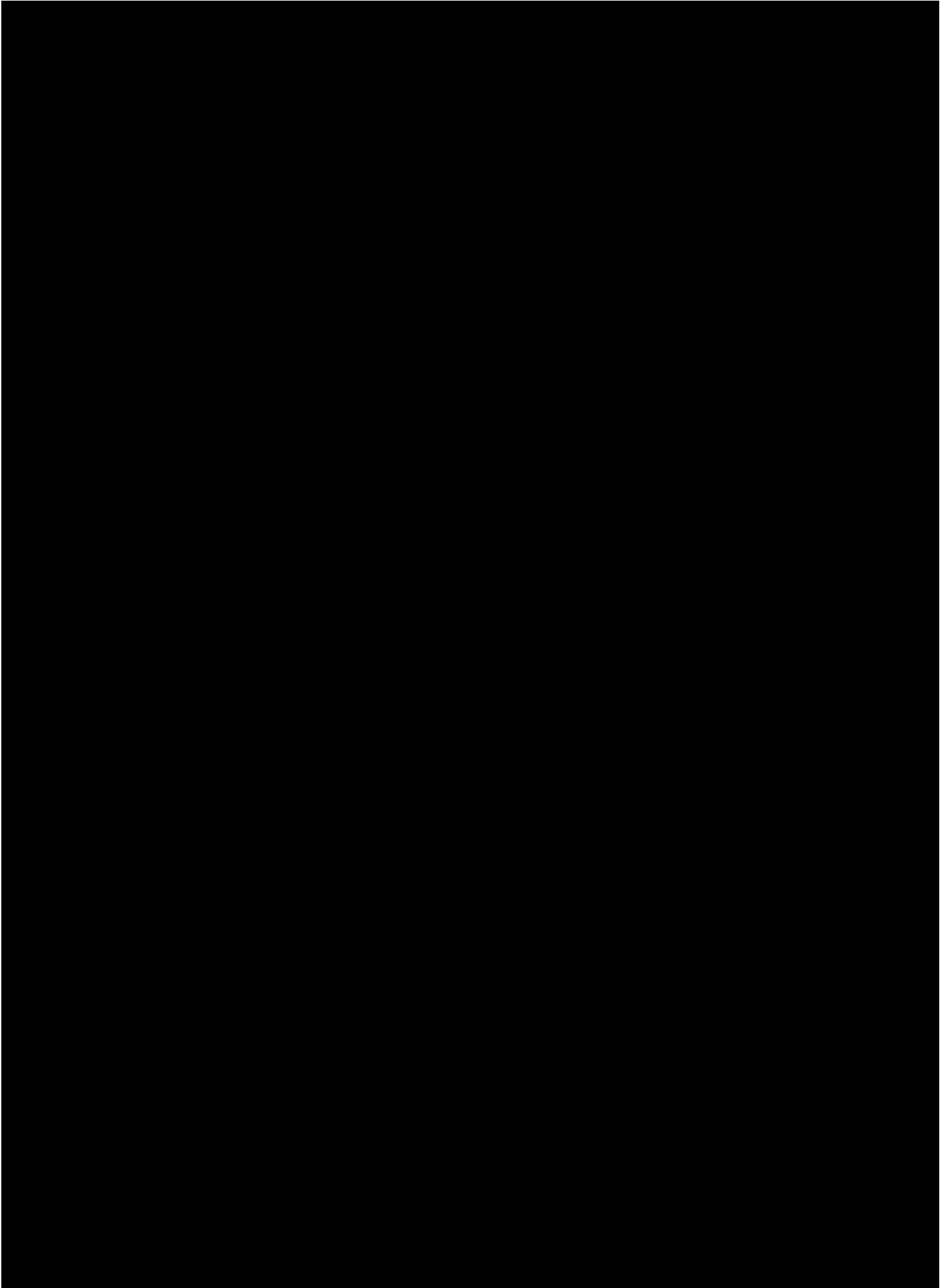

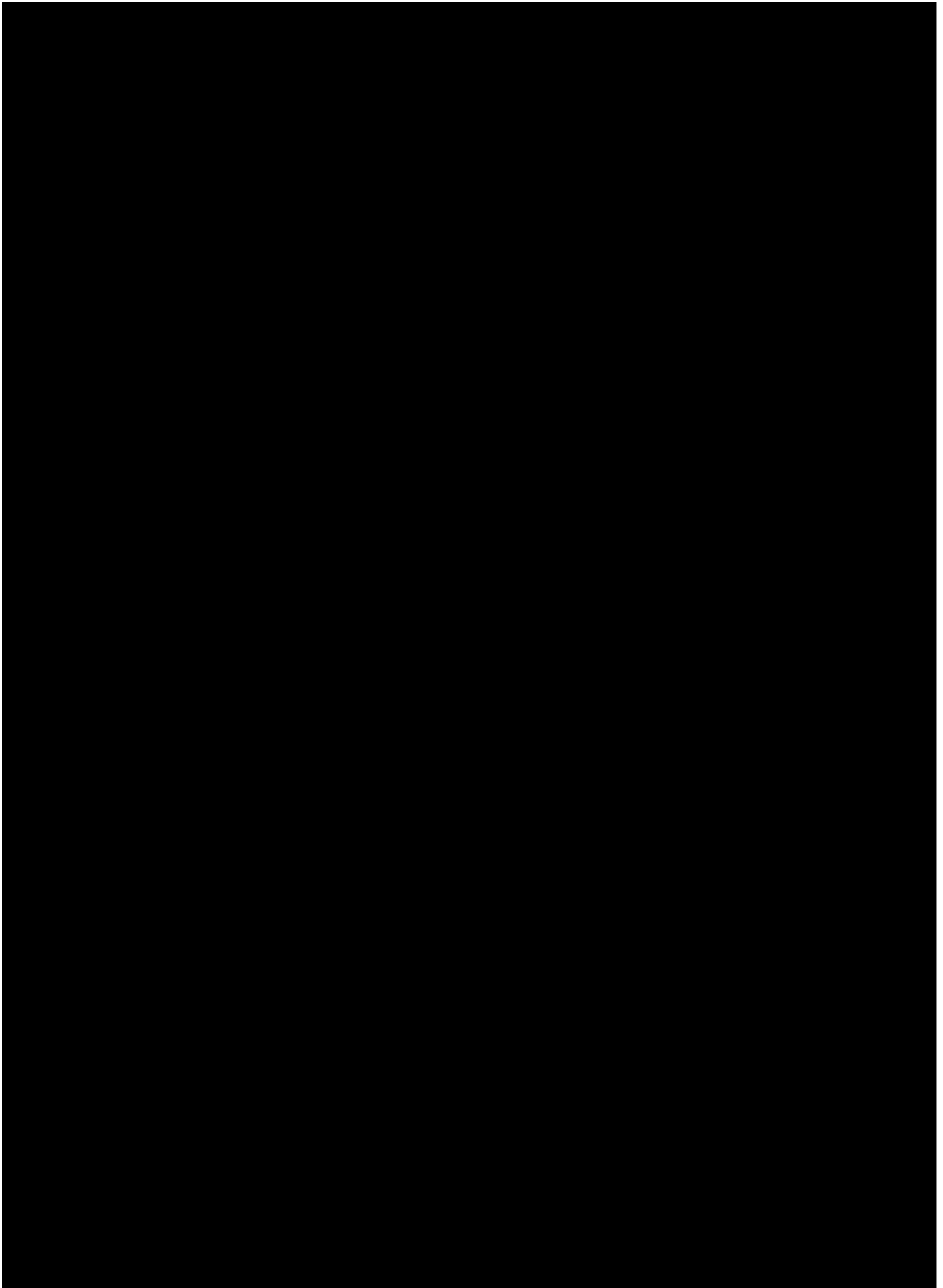

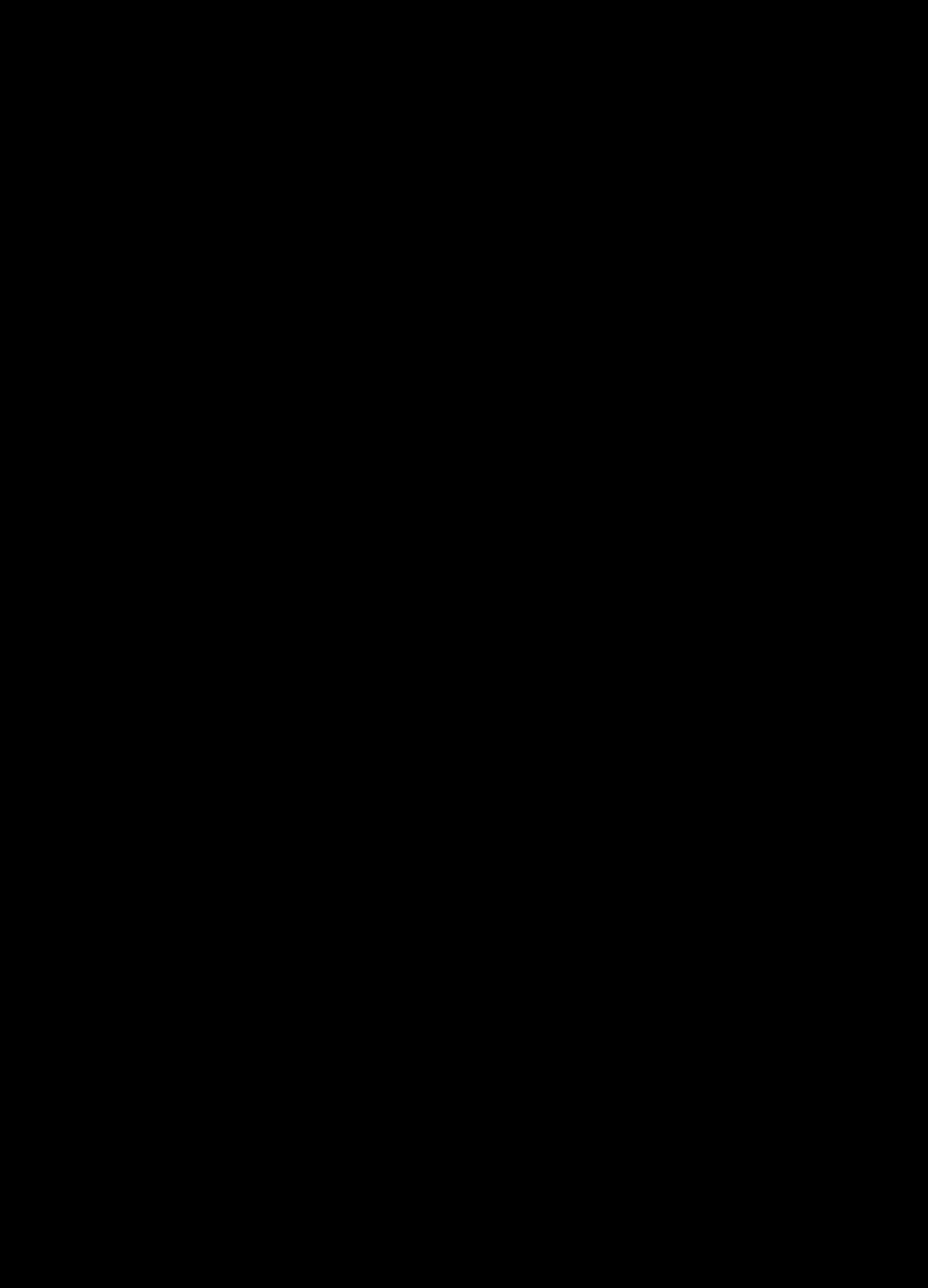

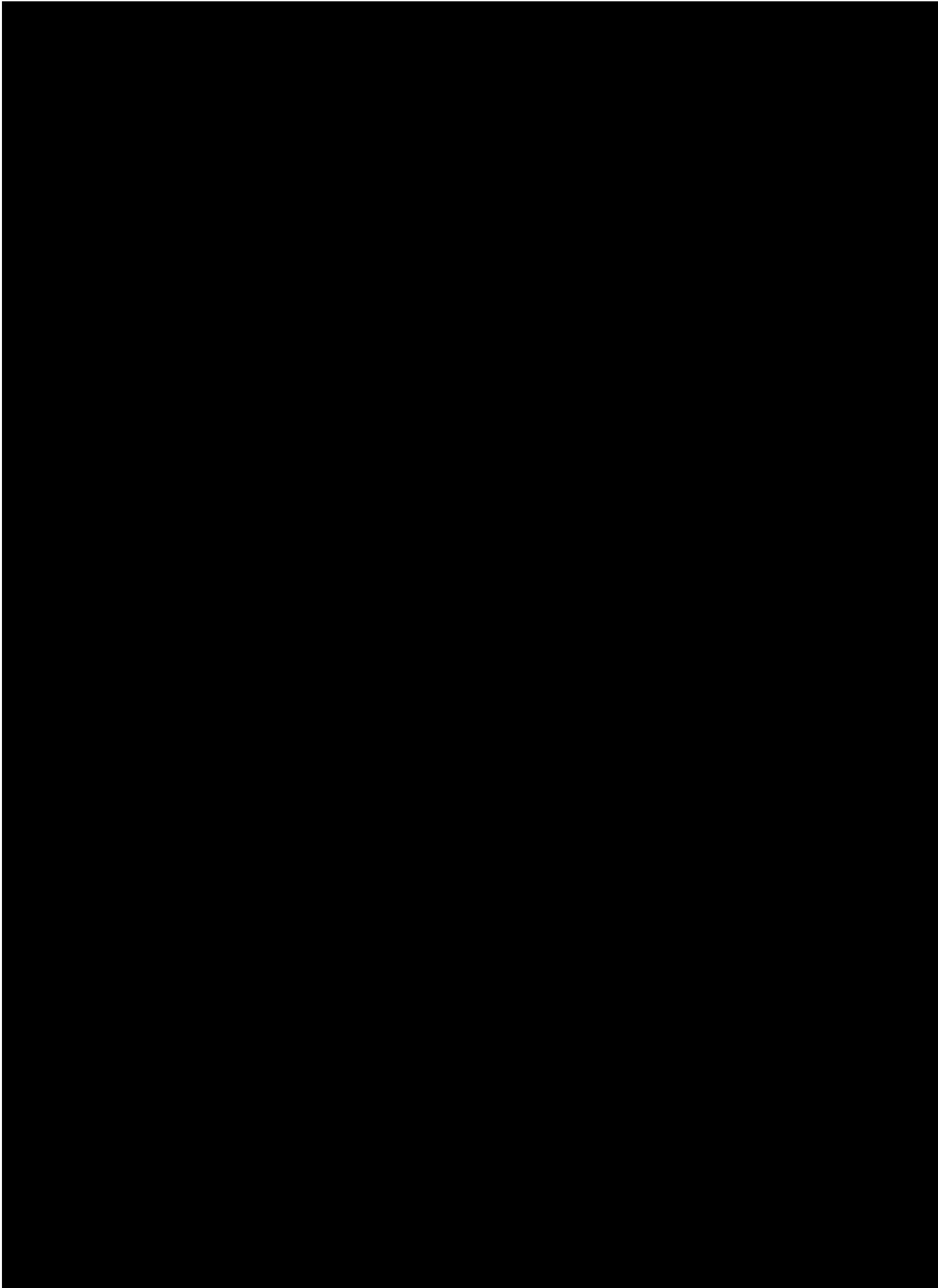

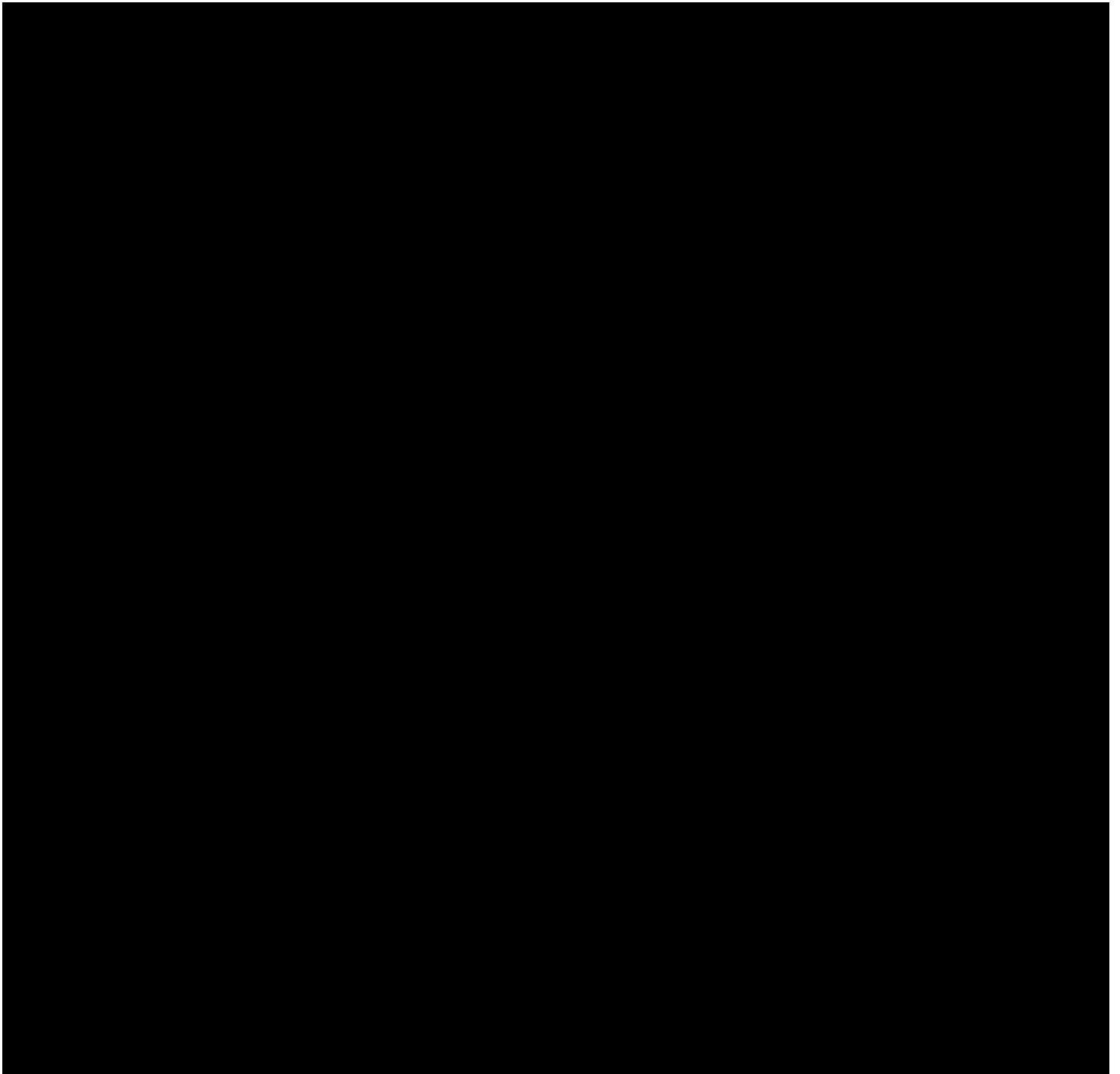

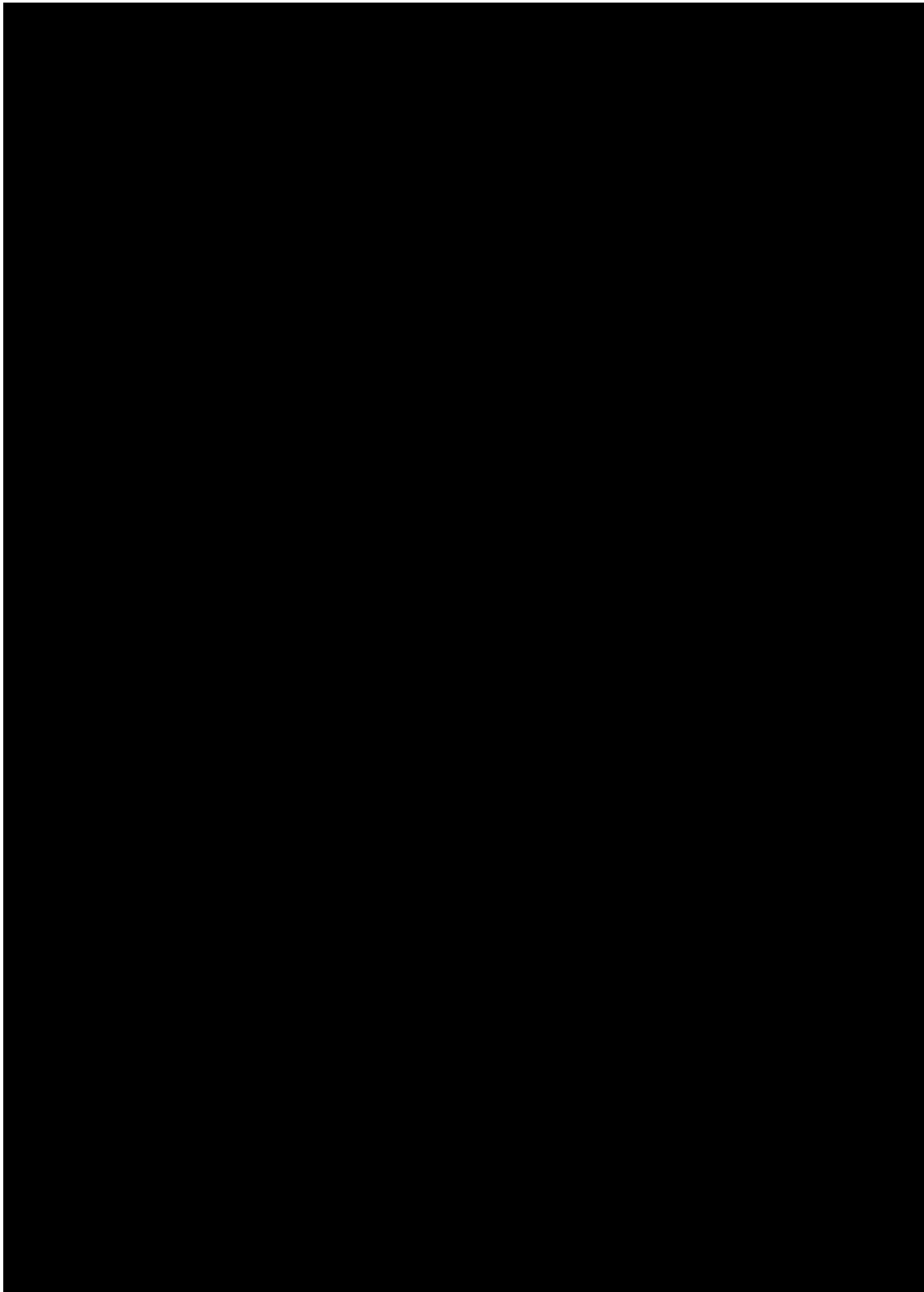

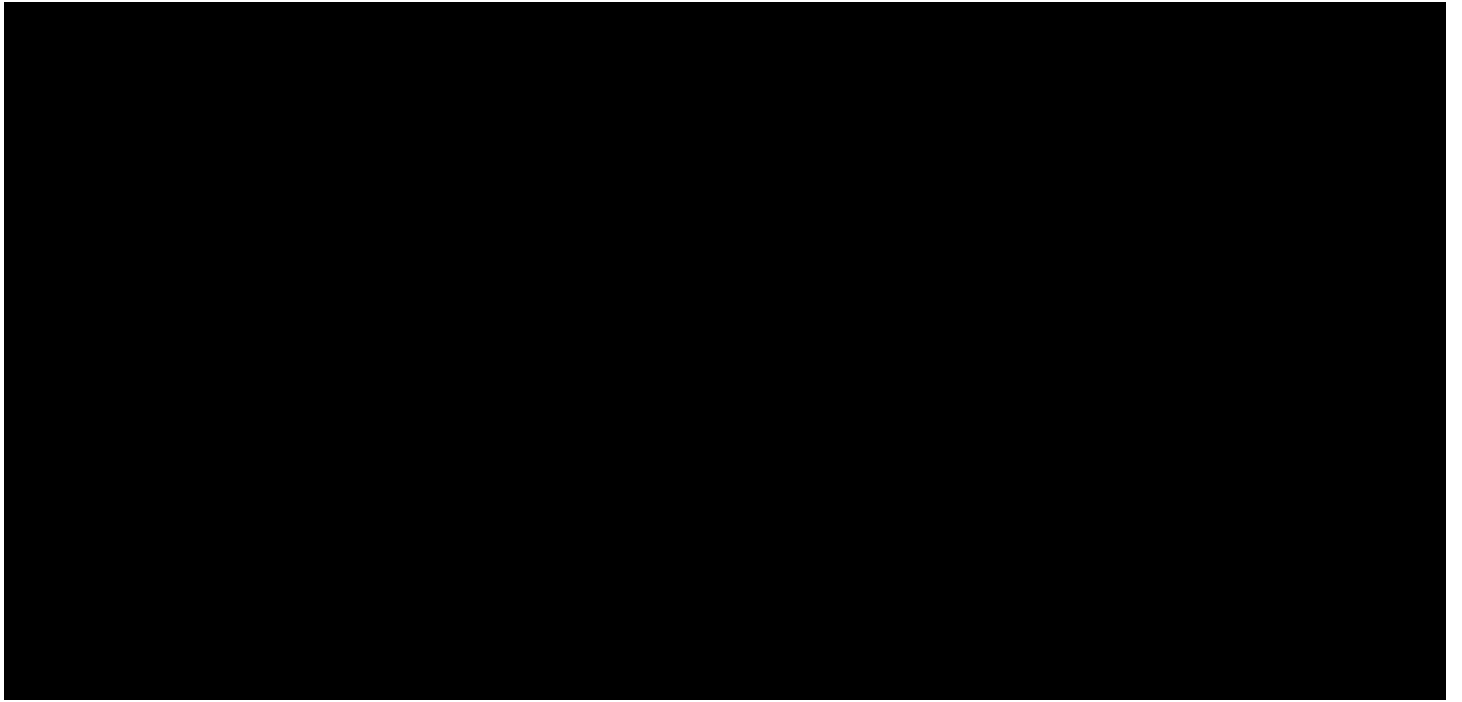

Výrobce:

L I N E T spol. s r.o.
Želevčice 5
274 01 Slaný

Tel.: +420 312 576 111
Fax: +420 312 522 668

E-mail: info@linet.cz
<http://www.linet.com>
Servisní oddělení: service@linetgroup.com

LINET

Eleganza 4 (1GE4)

Polohovatelné lůžko pro intenzivní péči

Autor: L I N E T spol. s r.o.
Související odkaz: www.linet.com

D9S101GE4-0102

Verze: 05
Datum revize: 2025-08

Copyright© L I N E T spol. s r.o., 2025
Překlad© L I N E T spol. s r.o., 2025
Všechna práva vyhrazena

Všechny ochranné známky a značky jsou majetkem příslušných vlastníků. Výrobce si vyhrazuje právo na změny v obsahu tohoto návodu k použití, které se vztahují k technickým předpisům výrobku. Je to z tohoto důvodu, že obsah tohoto návodu k použití se může lišit od současně vyráběného produktu. Neautorizovaný překlad je zakázán. V případě nutnosti překladu se obraťte na LINET® servisní oddělení.

KONTROLNÍ BODY

CE

Latera Acute
Latera Care





Latera Acute
Latera Care
Speciální nemocniční lůžko s laterálním náklonem

Autor: LINET, s.r.o., Jiří Kalous (jiri.kalous@linet.cz)

Verze: 01
Datum tisku: 12/2007
Název souboru: kontrolni_body_latera_CZL.doc

Copyright © LINET, s.r.o., 2007
Všechna práva vyhrazena.

Všechny obchodní známky či jména jsou majetkem příslušných vlastníků. LINET, s.r.o. si vyhrazuje právo na změnu specifikací kdykoli bez upozornění. Informace, obsažené v tomto dokumentu, předkládá LINET ve snaze informovat přesně a správně.



