



PŘÍLOHA č. 7
MP MD ČR OPK č.j. 21385/95-230

STAVBA: „Modulární Mateřská škola v areálu ZŠ a MŠ Pastviny, Brno-Komín“		ZL. č. 8
ÚSEK: SO01 Horní stavba		
NÁVRH NA OCENĚNÍ ZMĚNY Popis Technické zpřesnění provedení technologie kuchyně		NÁVRH NA OZNÁMENÍ Č.: 5 PŘÍKAZ KE ZMĚNĚ Č.:
KOMU: OI MMB	OD: TOUAX s.r.o.	DATUM: 25.7.2017
ODESLÁNO: POŠTOU:	KURÝR: FAX:	OSOBNĚ:
PŘEDMĚT ZMĚNY: upřesnění výrobních rozměrů dodávky technologie kuchyně DOTČENÉ MÍSTO: „Modulární Mateřská škola v areálu ZŠ a MŠ Pastviny, Brno-Komín“ ODKAZ NA VÝKRESY: Výkresy (technické listy) jsou přílohou č.1 tohoto technického ZL. ODKAZ NA SOUPIS PRACÍ: -- ODKAZ NA JINOU ČÁST SMLOUVY: --		
POPIS ZMĚNY: 1) PC 002 -- Podstolová chladnička – výkaz výměr a výpis prvků zadávací projektové dokumentace uvádí rozměry chladničky 600 x 600 x 850 mm objem 180 l. Tyto rozměry však nesouhlasí s umístěním chladničky pod stolní linku, která i dle stanoviska uživatele byla ve výkresové části požadována jako podstolová, na které má být umístěna mikrovlnná trouba. Z tohoto důvodu v rámci výrobní dokumentace byla potvrzena dodávka lednice CANDY, typ CCTOS 542XH, 550x580x850 mm, objem 95 + 14 l 2) PC 010 – velikost manipulačního vozíku 800x 500 mm již není v nabídce výrobce. V rámci výrobní dokumentace byla schválena nejbližší odpovídající řada, a to typ MV-PP MŠ o rozměrech 900 x 615 mm. Jedná se pouze o technické upřesnění bez dopadu do ceny díla		
POKYN VYDAL: [REDACTED]		DATUM: 21.6.2017
TOTO OZNÁMENÍ NESMÍ BÝT POVAŽOVÁNO ZA PŘÍKAZ KE ZMĚNĚ POTVRZUJÍCÍ POKYN K PROVEDENÍ PRACÍ, ALE POUZE JAKO PODKLAD PRO ZPRACOVÁNÍ NÁVRHU OCENĚNÍ ZMĚNY. ZHOTOVITEL NEBUDE PROVÁDĚT PRÁCE DOKUD NEODDRŽÍ PŘÍKAZ KE ZMĚNĚ POKRÝVAJÍCÍ PŘEDMĚTNÉ PRÁCE.		
STAVEBNÍ DOZOR: [REDACTED]	SPRÁVCE STAVBY: [REDACTED]	

Soupis prací

Stavba :	20_02_2016 Modulární MŠ v areálu ZŠ Pastviny, Brno	Rozpočet: SO 01.F
Objekt :	SO01 Horní stavba	Horní stavba - technologie kuchyně

P.č.	Číslo položky	Název položky	MJ	množství	cena / MJ	celkem (Kč)
Díl: 791		Montáž zařízení velkokuchyní				
1	791 PC 001	Myčka na nádobí energetická tř A	ks	1,00	34 500,00	34 500,00
2	791 PC 002	Podstolová chladička 180l, dynamické chlazení 600x600x850 energetická tř A	ks	1,00	11 500,00	11 500,00
3	791 PC 003	Mikrovlnná trouba energetická tř A	ks	1,00	3 980,00	3 980,00
4	791 PC 004	Stůl výdej.s ohřev.pojízdný 2x1/1GN samostat.vytří vany a termostat pro regul do90C 795x710x900	ks	1,00	34 780,00	34 780,00
5	791 PC 005	Omyvatelný stůlek pro odkládání termo nádob 600x800x400, nerez	ks	1,00	4 100,00	4 100,00
6	791 PC 006	Skříňka se šuplaty, povrch javor folie 375x800x850mm	ks	1,00	3 500,00	3 500,00
7	791 PC 007	Dolní skříňka kuchyňské linky, folie javor 375x800x850mm	ks	1,00	3 500,00	3 500,00
8	791 PC 008	Mycí stůl s dvoudíl.dřezem a zvlň odklad.plochou na nádobí 1500x800x900 mm	ks	1,00	18 900,00	18 900,00
9	791 PC 009	Tlaková sprcha se směšovací baterií	ks	1,00	4 890,00	4 890,00
10	791 PC 010	Manipulační vozík sběrný, otočná kolečka kci tvoří rám s přívař úchyty pro madloGN1/3-200 800x500 mm	ks	1,00	5 650,00	5 650,00
11	791 PC 011	Výdejní nerezový pult vč. kotvicích prvků rozměr 300x1525 mm	ks	1,00	2 600,00	2 600,00
Celkem za		791 Montáž zařízení velkokuchyní				127 900,00

Typ MV-PP, ZP



19917 ZP-4



11627 ZK-4

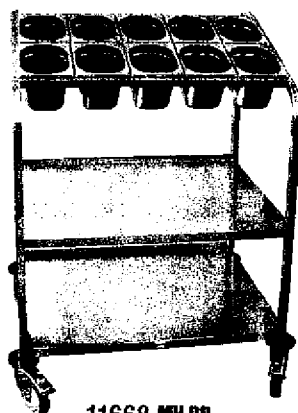

11668 MV-PP

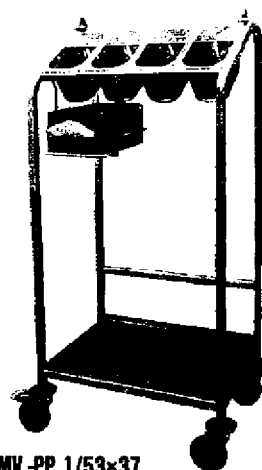

11672 MV-PP 1/53x37

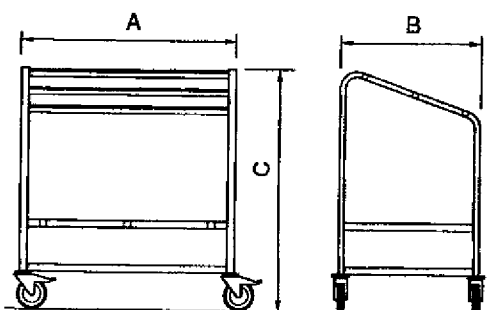

11626 MV-K

Popis zařízení:

Manipulační vozíky na příbory, podnosy a koření MV-PP, MV-K a zásobníky příborů ZP jsou vyrobeny z chromniklové oceli 18/10.

Jednoduchá konstrukce z ohýbaných profilů.

Vozíky jsou vybaveny 4 otočnými kolečky z toho 2 s brzdou.

Typ MV-PP manipulační vozík na příbory a podnosy vyrábíme pro 3, 4, 5, 8 a 10 ks GN 1/4-150.

U vozíku pro 8 a 10 ks GN jsou gastronádoby umístěny ve dvou řadách nad sebou.

K vozíku 11601 je možné dodat vymešovací díl pro vložení jen 4 GN 1/4 - 150 (položka 11675).

Použití:

Manipulace a výdej podnosů a příborů (ubrousků) ve stravovacích provozech a manipulace s kořením ve velkokuchyňských provozech.

Upozornění:

Vozíky označené v tabulce * jsou dodávány bez GN1/4 (1/6)-150.

GN je nutno objednat zvlášť.

Zásobník ZK - 4 je určen k montáži na zeď.

Typ	Obj. číslo	Rozměry (mm) A×B×C	Popis	Kapacita podn.		Cena (Kč)
				530×370	Počet GN 1/4 150	
MV-PP 2/53×37	11601	900×615×1230	manipul. vozík na podnosy a příbory	240	5 *	7 300,-
MV-PP 1/53×37	11658	500×600×1230	manipul. vozík na podnosy a příbory	120	3 *	6 200,-
MV-PP 2/53×37	11640	900×745×1230	manipul. vozík na podnosy a příbory	200	10	11 400,-
MV-K	11626	910×630×1100	manipul. vozík na koření		10×GN 1/6-100 +2×GN 1/1-150	12 650,-
MV-PP 1/53×37	11672	745×515×1430	manipul. vozík na podn. a příbory s hyg. 1/2 plexi ochranou, bez držáku a boxu na ubrousky	120	4 *	9 800,-
MV-PP 2/53×37	11673	745×745×1430	manipul. vozík na podn. a příbory s hyg. 1/2 plexi ochranou, 2 řady GN, bez držáku a boxu na ubrousky	240	8 *	12 600,-
Držák vč. boxu	11674		držák schránky na ubrousky k vozíkům 11672 a 11673 **			3 450,-
MV-PP MŠ	99901	900×615×900	manipulační vozík na podnosy a příbory v MŠ		5 *	6 600,-
MV-PP	11668	915×630×1100	manipul. vozík na podnosy a příbory	240	10×GN 1/6-150 *	11 400,-
ZP-3	19959	515×360×360	zásobník příborů		3 *	2 000,-
ZP-4	19917	675×360×360	zásobník příborů		4 *	2 000,-
ZK-4	11627	675×350×355	zásobník na koření		4 *	2 200,-
ZP-4 HZ	90579	675×360×360	stolní zásobník příborů s hyg. 1/2 plexi ochranou		4 *	3 990,-

** objednává se spolu s položkou 34129 box na samostatné ubrousky

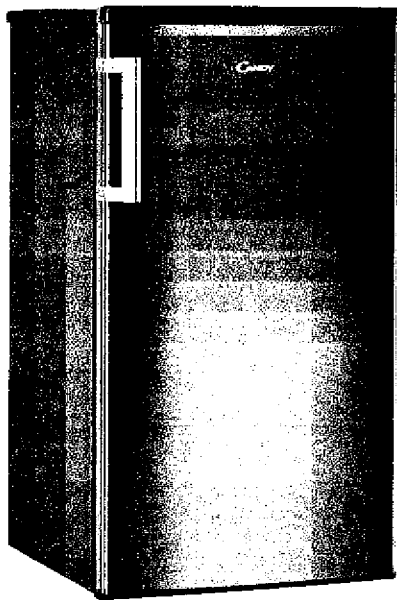

Barva: nerez

Výška: 85 cm

Maximální hlučnost: 39 db

Třída energ.účinnosti: A +

Celkový čistý objem: 109 L

Čistá kapacita chladničky: 95 L

Roční spotřeba energie: 135 kWh

Klimatická třída: ST

Rychlé zamražení: Ne

Barva: nerez

Šířka: 55 cm

Výška: 85 cm

Hloubka: 58 cm

Hmotnost: 32 Kg

Maximální hlučnost: 39 db

Třída energ.účinnosti: A +

Roční spotřeba energie: 135 kWh

Klimatická třída: ST

Celkový čistý objem: 109 L

Čistá kapacita chladničky: 95 L



PŘÍLOHA č. 7
MP MD ČR OPK č.j. 21385/95-230

STAVBA: „Modulární Mateřská škola v areálu ZŠ a MŠ Pastviny, Brno-Komín“		ZL. č. 9
ÚSEK: SO01 Horní stavba – elektroinstalace silno a slaboproud		
NÁVRH NA OCENĚNÍ ZMĚNY		NÁVRH NA OZNÁMENÍ Č.: 6
Popis		PŘÍKAZ KE ZMĚNĚ Č.:
Technické upřesnění knihy svítidel		
KOMU: OI MMB	OD: TOUAX s.r.o.	DATUM: 25.7.2017
ODESLÁNO: POŠTOU:	KURÝR: FAX:	OSOBNĚ:
PŘEDMĚT ZMĚNY: upřesnění knihy svítidel		
DOTČENÉ MÍSTO: „Modulární Mateřská škola v areálu ZŠ a MŠ Pastviny, Brno-Komín“		
ODKAZ NA VÝKRESY: Kniha svítidel je přílohou č.1 tohoto technického ZL.		
ODKAZ NA SOUPIS PRACÍ: --		
ODKAZ NA JINOU ČÁST SMLOUVY: --		
POPIS ZMĚNY:		
Kniha svítidel zadávací dokumentace vycházela ze vzorníku výrobků, které v současné době již nejsou na trhu z tohoto důvodu byla předložena zhotovitelem výrobní dokumentace knihy svítidel s aktuální nabídkou. Jedná se o níže uvedené typy.		
Poz. A - požadováno IP 44, bude dodáno IP 40.		
V místnosti Č. 104 HERNA S LOŽNICÍ, byla původně navržena stropní svítidla s IP44. V tomto prostoru je dostačující IP40. Pokud bude požadováno vyšší elektrické krytí, než je IP40, tak u vestavných svítidel se vyrábí provedení IP54, které je ovšem cenově výše, než svítidlo v provedení IP40 (44). (záměna svítidla s 14W trubici, za 15W trubici)		
Poz. C - požadováno 4x15 W, bude dodáno 4x14 W		
U vestavných svítidel v provedení 4x14W nelze dodat 15 W trubici. TAKOVÁ TO SVÍTIDLA SE NEVYRÁBÍ, respektive nevyrábí se předřadní přístroje k těmto trubici. Světelné zdroje 15 W, se využívají pouze v lineárních svítidlech, tzv. podlínkách, a to vždy v provedení 1x15W.		
Poz. F - požadováno IP 44, bude dodáno IP 54.		
Poz. V - požadováno 20 W, bude dodáno 18 W		
Svítidla MOON se vyráběla s 20W pouze do konce 2016, od začátku roku 2017, JSOU VYRÁBĚNA S PŘÍKONEM 18W (výkonové parametry LED čipů se od uvedení svítidla MOON na trh výrazně zlepšily, takže je dnes možné při stejném světelném toku, mít nižší příkon do svítidla)		
POKYN VYDAL:		DATUM: 26.6.2017
TOTO OZNÁMENÍ NESMÍ BÝT POVAŽOVÁNO ZA PŘÍKAZ KE ZMĚNĚ POTVRZUJÍCÍ POKYN K PROVEDENÍ PRACÍ, ALE POUZE JAKO PODKLAD PRO ZPRACOVÁNÍ NÁVRHU OCENĚNÍ ZMĚNY. ZHOTOVITEL NEBUDE PROVÁDĚT PRÁCE DOKUD NEOBDRŽÍ PŘÍKAZ KE ZMĚNĚ POKRÝVAJÍCÍ PŘEDMĚTNÉ PRÁCE.		
STAVEBNÍ DOZOR:	SPRÁVCE STAVBY:	
BKOM -		

Soupis prací

Stavba :	20_02_2016 Modulární MŠ v areálu ZŠ Pastviny, Brno	Rozpočet: SO 01.D
Objekt :	SO01 Horní stavba	Horní stavba - elektroinstalace silno a slaboproud

Díl:	C	Materiál	KS	9,00	2 500,00	22 500,00
102	20PC 111	SVÍTIDLO ' A ' KOMPL. PŘISAZ. SVÍTIDLO FY OPAL 2x35W , IP 44	KS	9,00	2 500,00	22 500,00
103	20PC 112	SVÍTIDLO ' A ' KOMPL. PŘISAZ. SVÍTIDLO FY OPAL 2x35W , IP 44 S NOUZ. ZDR./1hod	KS	6,00	2 900,00	17 400,00
104	20PC 113	SVÍTIDLO ' B ' KOMPL. PODHLED. SVÍTIDLO MSTR DIFY 4x14W IP40	KS	5,00	1 800,00	9 000,00
105	20PC 114	SVÍTIDLO ' B ' KOMPL. PODHLED. SVÍTIDLO MSTR DIFY 4x14W IP40 S NOUZ. ZDR./1hod	KS	1,00	2 100,00	2 100,00
106	20PC 115	SVÍTIDLO ' C ' KOMPL. PODHLED. SVÍTIDLO MSTR PAR 4x15W IP20	KS	1,00	1 600,00	1 600,00
107	20PC 116	SVÍTIDLO ' C ' KOMPL. PODHLED. SVÍTIDLO MSTR PAR 4x15W IP20 S NOUZ. ZDR./1hod	KS	1,00	1 900,00	1 900,00
108	20PC 117	SVÍTIDLO ' D ' KOMPL. VESTAVNÉ LED SVÍTIDLO ORB LED Q , 1x25W, IP 54	KS	3,00	980,00	2 940,00
109	20PC 118	SVÍTIDLO ' D ' KOMPL. VEST. LED SVÍT. ORB LED Q , 1x25W, IP 54 S NOUZ. ZDR./1hod	KS	2,00	1 120,00	2 240,00
110	20PC 119	SVÍTIDLO ' E ' KOMPL. PŘISAZ. SVÍTIDLO HOSP DIFF-O FL, 4x14W , IP 54	KS	2,00	1 950,00	3 900,00
111	20PC 120	SVÍTIDLO ' E ' KOMPL. PŘISAZ. SVÍT. HOSP DIFF-O FL, 4x14W , IP 54. S NOUZ. ZDR./1HOD	KS	1,00	2 350,00	2 350,00
112	20PC 121	SVÍTIDLO ' F ' KOMPLETNÍ PŘISAZENÉ PRŮMYSLOVÉ SVÍTIDLO ATLS PC , FL2x35W , IP 44	KS	1,00	1 800,00	1 800,00
113	20PC 122	SVÍTIDLO ' V ' KOMPLETNÍ NÁSTĚNNÉ SVÍTIDLO MOON LED , 1x20W	KS	2,00	1 050,00	2 100,00
114	20PC 123	SVÍTIDLO ' N ' KOMPLETNÍ NÁSTĚNNÉ SVÍTIDLO MARS 308/1 S PIKTOGRAMEM . 1x8W	KS	6,00	700,00	4 200,00

LEGENDA

- ☐ - POHYBOVÉ ČIDLO
- ☐ - SPINAČ P.OM RAZENÍ 1, IP20, TANGO
- ☐ - OTTO, RAZENÍ 5
- ☐ - OTTO, RAZENÍ 6
- ☐ - OTTO, RAZENÍ 7
- ☐ - SPORÁKOVÁ KOMBINACE, 400V, P.OM
- ☐ - ZASUVKA 230V/16A, P.OM., TANGO, SAMOSTATNĚ JSTENA
- ☐ - ZASUVKA 230V/16A, P.OM.
- ☐ - ZASUVKA 230V/16A, P.OM., IP44
- ☐ - ZASUVKA 400V/16A, P.OM
- ☐ - ELEKTROKOTEL / DOOAVKA 01/
- ☐ - EL. OHRIVÁČ VODY / DOBĚVKA ZTV/
- ☐ - VENTILÁTOR VZT
- ☐ - ROZVADIČ DLE SPECIFIKACE,
- ☐ - EL. ZÁNEK
- ☐ - ZVONKOVÉ TLAČITKO, EL. VRÁTNÝ
- ☐ - AUTONOMNÍ HLÁSIČ KOUŘE BUSCH-RAJCHALARM, ABB
- ☐ - MOTOR 1F VŠEOBECNĚ
- ☐ - OCHRANNÉ POSPOJOVÁNÍ CYA 622
- ☐ - PROSTOROVÝ TERMOSTAT
- ☐ - DOMÁCÍ TELEFON
- ☐ - DOBĚHOVÉ ČASOVÉ RELE PO-408 V INSTALÁČNÍ KRABICI
- ☐ - STUPAČKA NAHORU / DOLU / ZDOLA / SHORA

SPINAČE OSAZENY VE VÝŠCE 1100 MM, ZASUVKY BEŽNĚ 300MM, V ÚHRYBNÁCH VE VÝŠCE 1100 MM NEBO DLE ČASTIHO
VŠEKRE ZASUVKY OSADIT OCHRANNÝMI ČLONKAMI.

NAPOJENÍ ROZVODŮ DOMACÍHO TELEFONU KABELEM ŠIFRY 5x2x0,5
PRO OSTATNÍ SLABOPROUDÉ ROZVODY ZALOŽIT PROJE TRUBKU POD ZÁKLADY
\$ PROTAVOVACÍM DŘETEM OBOUSTRANNĚ UKONČENOU INSTALAČNÍ KRABICÍ MEZI
STAVAJÍCÍM A NOVÝM OBJEKTEM, PRO NÁSLEDNĚ VYUŽIT

- PODPAVLA 1
- V MÍSTĚ KLIMATIZACE NEBOJÍ PŘIHLAŠOVÁNÍ VÝMĚN
 - V MÍSTĚ KLIMATIZACE NEBOJÍ PŘIHLAŠOVÁNÍ VÝMĚN S NEUSTOJENOU TEMPERATUROU
 - V MÍSTĚ KLIMATIZACE NEBOJÍ PŘIHLAŠOVÁNÍ VÝMĚN S NEUSTOJENOU TEMPERATUROU
 - V MÍSTĚ KLIMATIZACE NEBOJÍ PŘIHLAŠOVÁNÍ VÝMĚN S NEUSTOJENOU TEMPERATUROU
 - V MÍSTĚ KLIMATIZACE NEBOJÍ PŘIHLAŠOVÁNÍ VÝMĚN S NEUSTOJENOU TEMPERATUROU

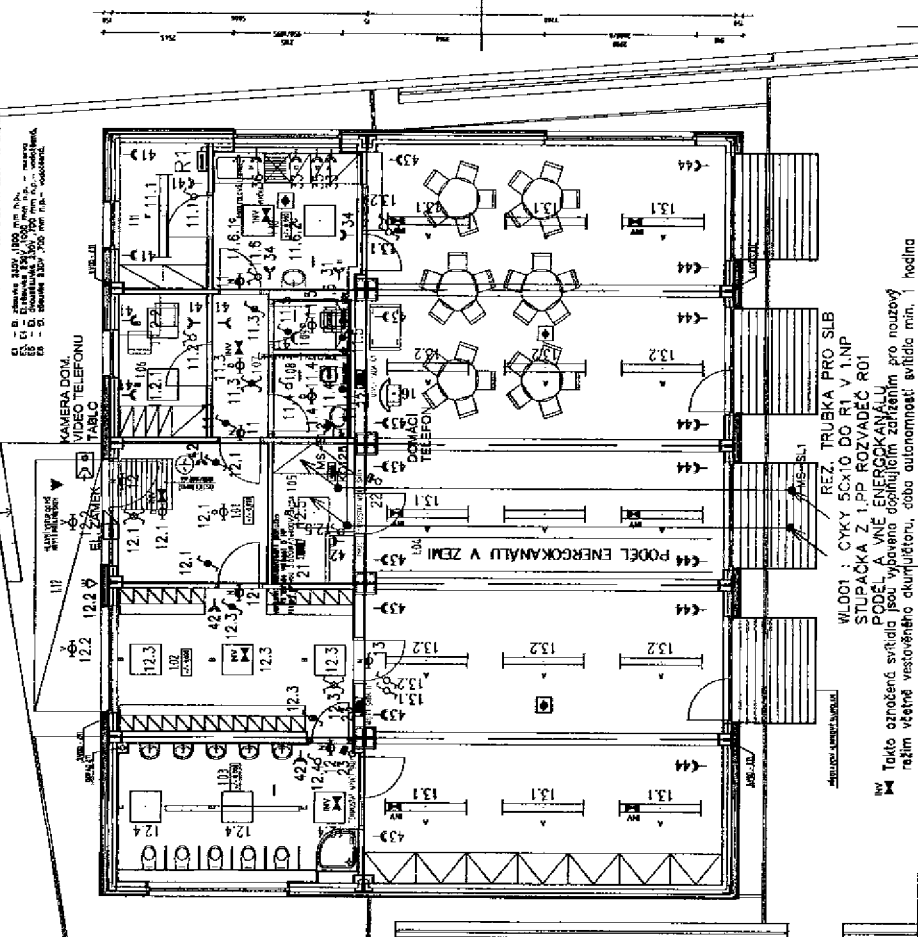



PŘÍLOHA č. 7
MP MD ČR OPK č.j. 21385/95-230

STAVBA: „Modulární Mateřská škola v areálu ZŠ a MŠ Pastviny, Brno-Komín“		ZL. č. 10
ÚSEK: SO01 Horní stavba – fasáda, střecha, výplně otvorů		
NÁVRH NA OCENĚNÍ ZMĚNY Popis Upřesnění technického provedení protipožární sestavy 02/T		NÁVRH NA OZNÁMENÍ Č.: 7 PŘÍKAZ KE ZMĚNĚ Č.:
KOMU: OI MMB	OD: TOUAX s.r.o.	DATUM: 27.7.2017
ODESLÁNO: POŠTOU:	KURÝR: FAX:	OSOBNĚ:
PŘEDMĚT ZMĚNY: upřesnění technického provedení protipožární sestavy okna a dveří 02/T DOTČENÉ MÍSTO: „Modulární Mateřská škola v areálu ZŠ a MŠ Pastviny, Brno-Komín“ ODKAZ NA VÝKRESY: jsou přílohou č.1 tohoto technického ZL. ODKAZ NA SOUPIS PRACÍ: ODKAZ NA JINOU ČÁST SMLOUVY:		
POPIS ZMĚNY: Při návrhu a specifikaci protipožárních uzávěrů bylo zjištěno, že nelze dodat specifikovanou sestavu dveří a výdejního výsuvného okna (02/T, položka č. 55 VV) tak jak je uvedena ve výkazu výměr. V ČR není dodavatel, který je schopen dodat výsuvné protipožární okno bez řízení MaR a s požadovanou certifikací. Problematika byla řešena od 21.6.2017. Dne 23.6.2017 byl požádán AD o upřesnění tohoto prvku, který má rozdílnou specifikaci mezi výkresem a zprávou PBŘ a VV. Během jednání byla specifikace vyjasněna a výsuvné okno změněno na okno otvíravé, které lze s potřebnou certifikací dodat. Změna byla zakreslena do nového výkresu PBŘ a AD tuto změnu oznámil i příslušnému HZS (sjednocení prvku na EW 15/DP3). Ke schválení konečné varianty této výplně otvoru došlo dne 3.7.2017. Termín dodání této protipožární sestavy (02/T) je 7 kalendářních týdnů od schválení změny. Jedná se o úpravu technického řešení protipožární stěny bez dopadu do ceny díla, ale s ohledem na termíny dodání po jejím schválení má dodávka dopad do termínu stavby.		
POKYN VYDAL: [REDAKCE]		DATUM: 14.7.2017
TOTO OZNÁMENÍ NESMÍ BÝT POVAŽOVÁNO ZA PŘÍKAZ KE ZMĚNĚ POTVRZUJÍCÍ POKYN K PROVEDENÍ PRACÍ, ALE POUZE JAKO PODKLAD PRO ZPRACOVÁNÍ NÁVRHU OCENĚNÍ ZMĚNY. ZHOTOVITEL NEBUDE PROVÁDĚT PRÁCE DOKUD NEODDRŽÍ PŘÍKAZ KE ZMĚNĚ POKRÝVAJÍCÍ PŘEDMĚTNÉ PRÁCE.		
STAVEBNÍ DOZOR:	SPRÁVCE STAVBY:	
[REDAKCE]	[REDAKCE]	

2/T vnitřní prosklená sestava – dveře + výdejní okno
dřevěná rámová zárubeň, povrch – CPL (dekor javor)

1x jednokřídlové dřevěné dveře, hladké, prosklené
1x nerezové rozetové kování klika-klika, 1x vložka a zámek FAB, 1x samozavírač
rozměr křídla – 700/1970
zasklení křídla - čiré, bezpečnostní sklo
bez prahu, 1x přechodová lišta (nerez)
počet kusů : levé = 1 ks
požární odolnost – EW 15 DP3-C

1x výdejní dřevěné okno s výsuvným a fixním křídlem – 900/1195
1x nerezové madlo, aretace křídla ve vysunuté poloze
zasklení křídla - čiré sklo
1x nerez výdejní pult – 1525/300
počet kusů : 1 ks
požární odolnost – EI 30 DP1

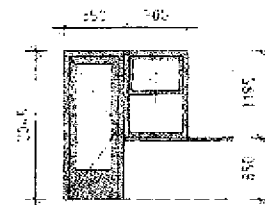

Objekt doplnění - škola EW 30, Posázení okna - Fenster-Türer-Element, 1 Stk

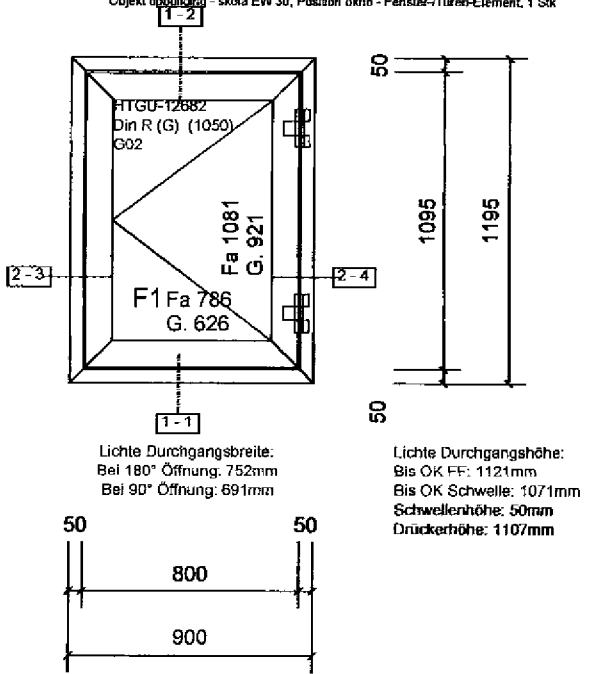

Lichte Durchgangsbreite:
Bei 180° Öffnung: 752mm
Bei 90° Öffnung: 691mm

Lichte Durchgangshöhe:
Bis OK FF: 1121mm
Bis OK Schwelle: 1071mm
Schwellenhöhe: 50mm
Drückerhöhe: 1107mm

Dovnitř nebo ven ovlávané jednokřídlé okno
Profil hercol D 65 FP SP
RAL dle požadavku
Provedení EW 30 s protipožárním sklem
Contraflam LITE 30 tl. 13 mm
Standardní protipožární zámek
Jednostranně klika
Samozavírač GEZE TS 4000

1 ks

Dodávka + montáž: 35.914,-
bez DPH

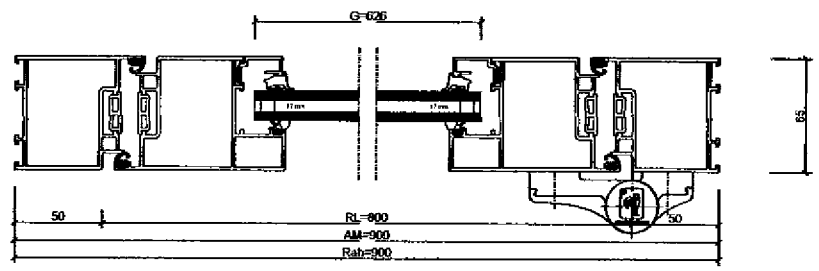
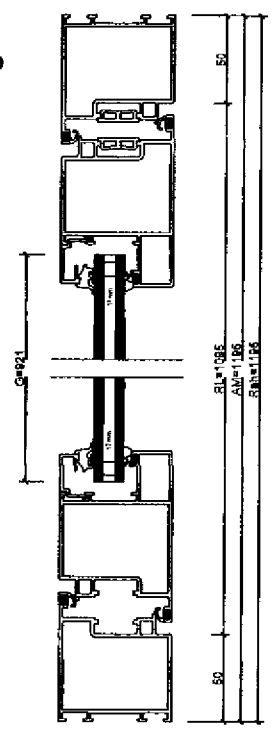

Objekt	škola EW 30
Objekt číslo	1000000000
Objekt název	Posázení okna
Objekt popis	Fenster-Türer-Element
Objekt množství	1 Stk
Objekt datum	2023-01-01

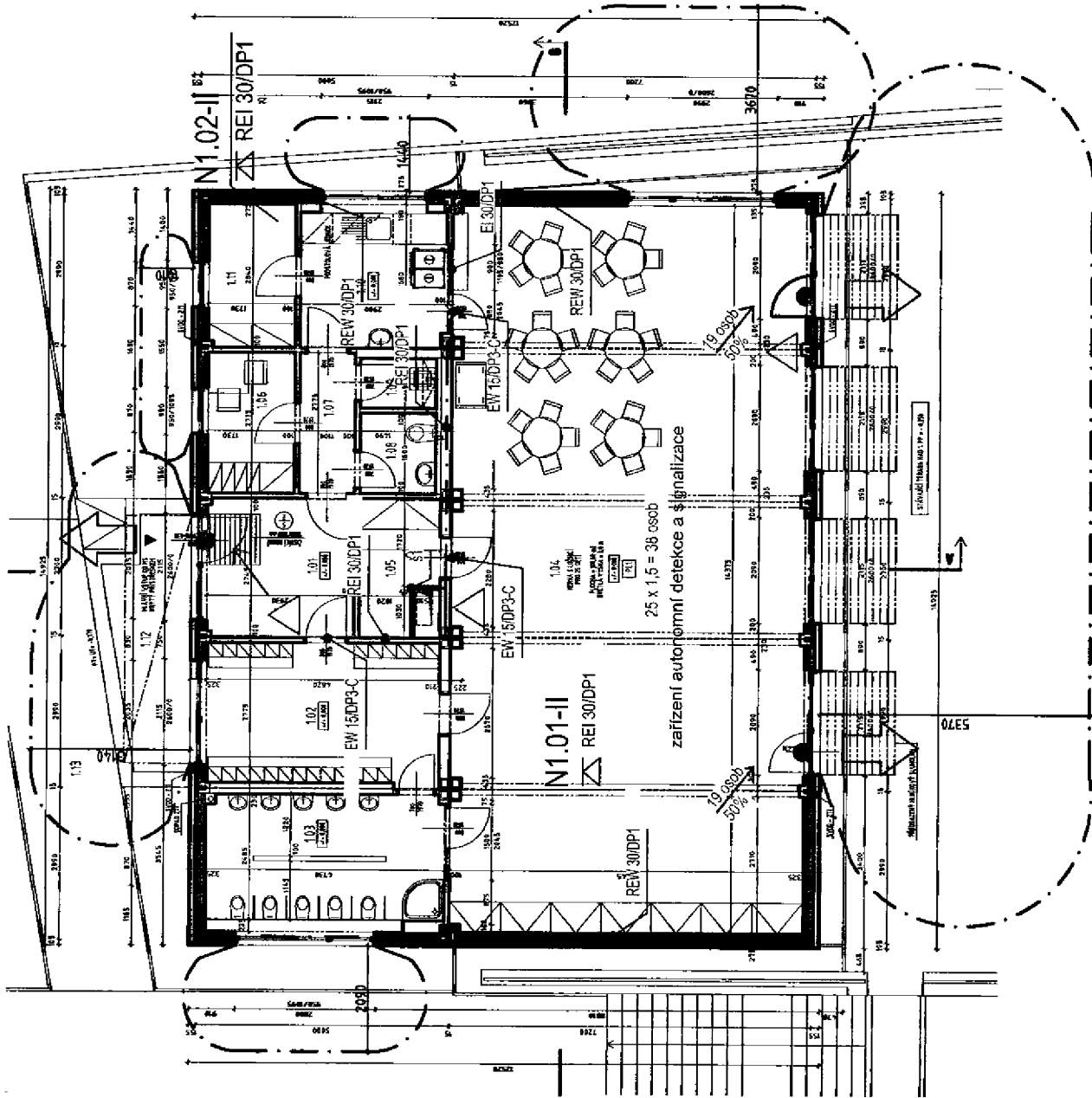

LEGENDA MÍSTNOSTI - NÁVRH - MOULÁRNÍ HS

KD - KERAMICKÝ OBKLAD STĚN VÝŠKA V MM

um.	účel místnosti	plocha m ²	sádková	podlaha	střecha	stěny + strop	počet
1.01	vešperní sál, zónová	8,00	P 3	keramická dlažba	SDVL desky, podhled	keramická dlažba	keramická dlažba
1.02	šatna - dílna	2,93	P 1	keramická dlažba	SDVL desky, podhled	keramická dlažba	keramická dlažba
1.03	umývárna, wc - dílna	1,70	P 1	keramická dlažba	SDVL desky, podhled	keramická dlažba	KD-2000
1.04	kuchyně s laborací	10,68	P 1	griťovaná linoleum	SDVL desky	keramická dlažba	keramická dlažba
1.05	sklad nádob, nář. prádelna	4,26	P 2	keramická dlažba	SDVL desky, podhled	keramická dlažba	keramická dlažba
1.06	šatna - perleť	4,90	P 2	keramická dlažba	SDVL desky, podhled	keramická dlažba	keramická dlažba
1.07	chodba	3,06	P 3	keramická dlažba	SDVL desky, podhled	keramická dlažba	KD-1100
1.08	wc - perleť	2,38	P 3	keramická dlažba	SDVL desky, podhled	keramická dlažba	KD-1100
1.09	úložná místnost	1,15	P 3	keramická dlažba	SDVL desky, podhled	keramická dlažba	KD-1100
1.10	výhled jídelny	1,76	P 3	keramická dlažba	SDVL desky, podhled	keramická dlažba	KD-1100
1.11	technická místnost	4,10	P 3	keramická dlažba	SDVL desky, podhled	keramická dlažba	KD-1100
1.12	venkovní zpevněná plocha	10,41	P 4	betonová dlažba	SDVL desky	keramická dlažba	keramická dlažba
1.13	venkovní zpevněná plocha	10,39	P 4	betonová dlažba			

LEGENDA MATERIÁLŮ

- STĚNY ZE SYSTÉMOVÉHO PŮSTU A SÁDKOVANÝCH OSEK TL. 90, 80, 200 mm
- ZELEZOBETONOVÉ KONSTRUKCE
- KONSTRUKCE Z PROSTĚHO BETONU C 16/20
- TEPelná izolace - MĚKALIN VMA
- TEPelná izolace - EXTRUDOVANÝ POLYSTYRENOVÝ PIS
- BETON
- STĚNOPLETI PRŮJEMŮ ČERNÝMI ŽALUZIAMI
- NASTŘANA ŽELEZA



LEGENDA:

- POŽÁRNÍ STŘOP
- DVEŘNÍ KOVÁNÍ DLE ČSN EN 179 (PÁNKOVÉ)
- ští: stěny EI 30/DP1
- dvířka EW 15DP1
- Přenosný hasicí přístroj, hasící schopnost 21 A

SPECIFIKACE VÝPLNÍ OTVORŮ – MODULÁRNÍ MŠ PASTVINY, BRNO - KOMÍN

Dřevěné vnitřní výplně otvorů

- 1/T jednokřídlové dřevěné dveře, hladké, plné, povrch – CPL (dekor javor)
obložková zárubeň pro příčku SDK tl. 100 mm
3x nerezové rozetové kování klika-klika
2x vložka a zámek FAB, 1x vložka a zámek O/Z pro wc personál
rozměr křídla – 700/1970
bez prahu, 3x dilatační lišta v podlaze
počet kusů : pravé = 1 ks, levé = 2 ks, celkem = 3 ks
- 2/T vnitřní prosklená sestava – dveře + výdejní okno
dřevěná rámová zárubeň, povrch – CPL (dekor javor)
- 1x jednokřídlové dřevěné dveře, hladké, prosklené
1x nerezové rozetové kování klika-klika, 1x vložka a zámek FAB, 1x samozavírač
rozměr křídla – 700/1970
zasklení křídla - čiré, bezpečnostní sklo
bez prahu, 1x přechodová lišta (nerez)
počet kusů : levé = 1 ks
požární odolnost – EW 15 DP3-C
- 1x výdejní dřevěné okno s výsuvným a fixním křídlem – 900/1195
1x nerezové madlo, aretace křídla ve vysunutě poloze
zasklení křídla - čiré sklo
1x nerez výdejní pult – 1525/300
počet kusů : 1 ks
požární odolnost – EI 30 DP1
- 3/T jednokřídlové dřevěné dveře, hladké, plné, povrch – CPL (dekor javor)
obložková zárubeň pro příčku SDK tl. 100 mm
2x nerezové rozetové kování klika-klika, 2x vložka a zámek FAB
rozměr křídla – 800/1970
bez prahu, 2x dilatační lišta v podlaze
počet kusů : pravé = 2 ks
- 4/T jednokřídlové dřevěné dveře, hladké, plné, povrch – CPL (dekor javor)
obložková zárubeň pro příčku SDK tl. 200 mm
1x nerezové rozetové kování klika-klika, 1x vložka a zámek FAB, 1x samozavírač
rozměr křídla – 800/1970
V horní části dveřního křídla bude umístěna větrací mřížka 300/100 mm
bez prahu, 1x dilatační lišta v podlaze
počet kusů : pravé = 1 ks
požární odolnost – EW 15 DP3-C
- 5/T jednokřídlové dřevěné dveře, hladké, prosklené, povrch – CPL (dekor javor)
2x obložková zárubeň pro příčku SDK tl. 100 mm, 1x pro příčku tl. 200 mm
3x nerezové rozetové kování klika-klika, 3x vložka a zámek FAB
rozměr křídla – 800/1970
zasklení křídla - čiré, bezpečnostní sklo
bez prahu, 1x přechodová lišta (nerez), 2x dilatační lišta v podlaze
počet kusů : pravé = 3 ks

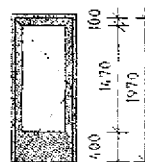
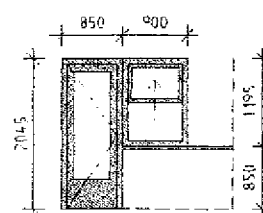

- 6/T jednokřídlové dřevěné dveře, hladké, prosklené, povrch – CPL (dekor javor)
 obložková zárubeň pro příčku SDK tl. 100 mm
 1x nerezové rozetové kování klika-klika, 1x vložka a zámek FAB, 1x samozavírač
 rozměr křídla – 800/1970
 zasklení křídla – čiré požární, bezpečnostní sklo
 bez prahu, 1x dilatační lišta v podlaze
 počet kusů : levé = 1 ks
 požární odolnost – EW 15 DP3-C



- 7/T vnitřní prosklená stěna s dveřním křídlem a fixní boční částí – 1500/2045
 dřevěná rámová zárubeň, povrch – CPL (dekor javor)

1x jednokřídlové dřevěné dveře, hladké, prosklené
 1x nerezové rozetové kování klika-klika, 1x vložka a zámek FAB
 rozměr křídla – 800/1970
 zasklení křídla - čiré, bezpečnostní sklo
 bez prahu, 1x přechodová lišta (nerez)
 počet kusů : pravé = 1 ks

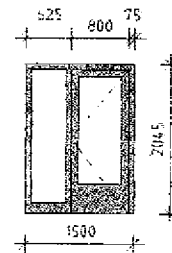

Vnější výplně otvorů

- 8/T vstupní prosklené dvoukřídlové dveře s nadsvětlíkem,
 odstín tmavě modrý (RAL 5010)
 rám z hliníkových profilů, boční část s fixním zasklením
 sklopné křídlo nadsvětlíku, pákový ovladač v = 1500 mm od podlahy
 výška okopu = 400 mm, madlo dle vyhlášky 398/2009 Sb.
 nerezové kování klika-koule, otevírání pomocí domácího telefonu
 1x vložka a zámek s funkcí panika dle ČSN EN 179
 rozměr dveřního křídla – 982/1970 (celý otvor – 2115/2600)
 zasklení – izolační dvojsklo, bezpečnostní folie
 počet kusů : pravé = 1 ks

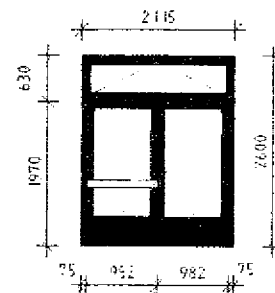

- 9/T venkovní prosklená stěna s okenním křídlem, odstín tmavě modrý (RAL 5010)
 rám z plastových 5-komorových profilů, boční a parapetní část s fixním zasklením
 otevíravé a sklopné okenní křídlo, nerezové kování
 rozměr okenního křídla – 800/1355 (celý otvor – 2115/2600)
 zasklení – izolační dvojsklo, bezpečnostní folie (pouze fixní částí)
 1x interiérová hliníková žaluzie, světle šedá
 počet kusů : 1 ks

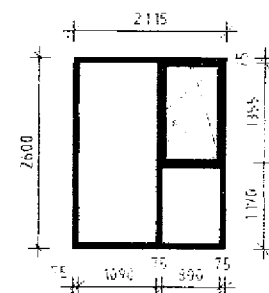

- 10/T vstupní prosklená stěna s dveřním křídlem a nadsvětlíkem, odstín tm. modrý (RAL 5010)
 rám z plastových 5-komorových profilů, boční část a nadsvětlík s fixním zasklením
 nerezové kování klika-koule
 1x vložka a zámek s funkcí panika dle ČSN EN 179
 rozměr dveřního křídla – 800/1970 (celý otvor – 2115/2600)
 zasklení – izolační dvojsklo, bezpečnostní folie
 2x exteriérová hliníková lamelová žaluzie v nadokenním kastlíku
 počet kusů : pravé = 2 ks

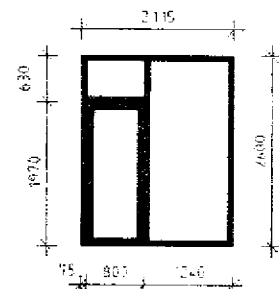

- 11/T venkovní prosklená stěna s okenním křídlem, odstín tmavě modrý (RAL 5010)
 rám z hliníkových profilů, boční a parapetní část s fixním zasklením
 otevíravé a sklopné okenní křídlo, nerezové kování
 rozměr okenního křídla – 800/1895 (celý otvor – 2115/2600)
 zasklení – izolační dvojsklo, bezpečnostní folie (pouze fixní části)
 2x exteriérová hliníková lamelová žaluzie v nadokenním kastlíku
 počet kusů : 2 ks

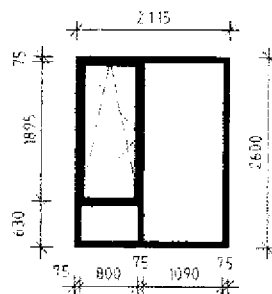

- 12/T venkovní prosklená stěna s okenním křídlem, odstín tmavě modrý (RAL 5010)
 rám z hliníkových profilů, boční a parapetní část s fixním zasklením
 otevíravé a sklopné okenní křídlo, nerezové kování
 rozměr okenního křídla – 800/1895 (celý otvor – 2990/2600)
 zasklení – izolační dvojsklo, bezpečnostní folie (pouze fixní části)
 1x interiérová hliníková žaluzie, světle šedá
 počet kusů : 1 ks

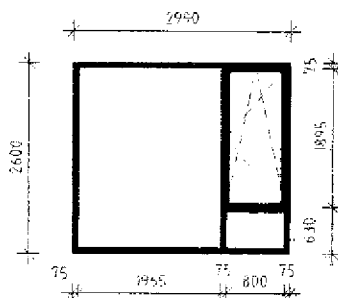

- 13/T okno s OS křídlem a fixním zasklením, odstín tmavě modrý (RAL 5010)
 rám z hliníkových profilů, boční část s fixním zasklením
 otevíravé a sklopné okenní křídlo, nerezové kování
 rozměr okenního křídla – 800/800 (celý otvor – 2800/950)
 bez parapetní desky - bude ji tvořit keramický obklad
 zasklení – izolační dvojsklo
 1x interiérová hliníková žaluzie, světle šedá
 počet kusů : 1 ks

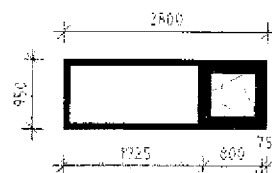

- 14/T okno z hliníkových profilů, odstín tmavě modrý (RAL 5010)
 sklopné okenní křídlo, nerezové kování
 celkový rozměr – 2115/950
 1x parapetní deska (DTD deska, povrch CPL – javor)
 zasklení – izolační dvojsklo
 1x síť proti hmyzu (výdejna jídel)
 1x interiérová hliníková žaluzie, světle šedá
 počet kusů : 1 ks

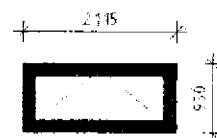

- 15/T okno z hliníkových profilů, odstín tmavě modrý (RAL 5010)
 otevíravé a sklopné okenní křídlo, nerezové kování
 celkový rozměr – 950/950
 2x parapetní deska (DTD deska, povrch CPL – javor)
 zasklení – izolační dvojsklo
 2x interiérová hliníková žaluzie, světle šedá
 počet kusů : 2 ks

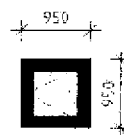



PŘÍLOHA č. 7
MP MD ČR OPK č.j. 21385/95-230

STAVBA: „Modulární Mateřská škola v areálu ZŠ a MŠ Pastviny, Brno-Komín“	ZL. č. 11
ÚSEK: SO 01 Horní stavba – fasáda, střecha, výplně otvorů	
NÁVRH NA OCENĚNÍ ZMĚNY Popis Technické zpřesnění provedení podlahové krytiny – přírodní linoleum	NÁVRH NA OZNÁMENÍ Č.: 8 PŘÍKAZ KE ZMĚNĚ Č.:
KOMU: OI MMB OD: TOUAX s.r.o. DATUM: 29.6.2017 ODESLÁNO: POŠTOU: KURÝR: FAX: OSOBNĚ:	
PŘEDMĚT ZMĚNY: Technické zpřesnění provedení podlahové krytiny – přírodní linoleum DOTČENÉ MÍSTO: „Modulární Mateřská škola v areálu ZŠ a MŠ Pastviny, Brno-Komín“ ODKAZ NA VÝKRESY: -- ODKAZ NA SOUPIS PRACÍ: -- ODKAZ NA JINOU ČÁST SMLOUVY: --	
POPIS ZMĚNY: Při návrhu a specifikaci podlahové krytiny z přírodního linolea bylo zjištěno, že Linoleum dle specifikace (položka č. 94 - <i>Přírodní linoleum tl.3 mm imitace javoru</i>) se již nevyrábí. Na výrobním výboru konaném v rámci 7. KD konaném dne 21.6.2017 bylo na základě tohoto zjištění schváleno dodání podlahové krytiny na místo tl.3 mm v tl.3,2 mm. Vybrané přesné provedení tedy je Tarkett Veneto xf2 ECRU tl.3,2 mm. Tyto změny jsou bez dopadu na cenu, jelikož se nejedná o záměnu, ale pouze technické upřesnění.	
POKYN VYDAL: [REDACTED]	DATUM: 21.6.2017
<small>TOTO OZNÁMENÍ NESMÍ BÝT POVAŽOVÁNO ZA PŘÍKAZ KE ZMĚNĚ POTVRZUJÍCÍ POKYN K PROVEDENÍ PRACÍ, ALE POUZE JAKO PODKLAD PRO ZPRACOVÁNÍ NÁVRHU OCENĚNÍ ZMĚNY. ZHOTOVITEL NEBUDE PROVÁDĚT PRÁCE DOKUD NEOBDRŽÍ PŘÍKAZ KE ZMĚNĚ POKRÝVAJÍCÍ PŘEDMĚTNÉ PRÁCE.</small>	
STAVEBNÍ DOZOR: [REDACTED]	SPRÁVCE STAVBY: [REDACTED]





PŘÍLOHA č. 9
MP MD ČR OPK č.j. 21385/95-230

STAVBA: „Modulární Mateřská škola v areálu ZŠ a MŠ Pastviny, Brno-Komín“ ÚSEK: SO 02 Spodní stavba		ZL. č.12																
NÁVRH NA OCENĚNÍ ZMĚNY Popis Spodní stavba - stavební část		NÁVRH NA OZNÁMENÍ Č.: 9 PŘÍKAZ KE ZMĚNĚ Č.:																
KOMU: OI MMB ODESLÁNO: POŠTOU:	OD: TOUAX s.r.o. KURÝR: FAX:	DATUM: 27.7.2017 OSOBNĚ:																
PŘEDMĚT ZMĚNY: Dopravní značení dočasného stání pro imobilní občany DOTČENÉ MÍSTO: Modulární Mateřská škola v areálu ZŠ a MŠ Pastviny, Brno-Komín ODKAZ NA VÝKRESY: ODKAZ NA SOUPIS PRACÍ: viz položkový rozpočet „př. Č.1_Rozpočet ZL_č.12“ ODKAZ NA JINOU ČÁST SMLOUVY:																		
NÁVRH OCENĚNĚNÍ:																		
	<table border="1"><thead><tr><th></th><th>Cena bez DPH</th><th>DPH</th><th>Cena s DPH</th></tr></thead><tbody><tr><td>Vícepráce</td><td>0,00 Kč</td><td>0,00 Kč</td><td>0,00 Kč</td></tr><tr><td>Méně práce</td><td>-6 280,00 Kč</td><td>-1 318,80 Kč</td><td>-7 598,80 Kč</td></tr><tr><td>Rozdíl</td><td>-6 280,00 Kč</td><td>-1 318,80 Kč</td><td>-7 598,80 Kč</td></tr></tbody></table>		Cena bez DPH	DPH	Cena s DPH	Vícepráce	0,00 Kč	0,00 Kč	0,00 Kč	Méně práce	-6 280,00 Kč	-1 318,80 Kč	-7 598,80 Kč	Rozdíl	-6 280,00 Kč	-1 318,80 Kč	-7 598,80 Kč	
	Cena bez DPH	DPH	Cena s DPH															
Vícepráce	0,00 Kč	0,00 Kč	0,00 Kč															
Méně práce	-6 280,00 Kč	-1 318,80 Kč	-7 598,80 Kč															
Rozdíl	-6 280,00 Kč	-1 318,80 Kč	-7 598,80 Kč															
PODPIS NAVRHOVATELE: [redacted]		DATUM: 26.7.2017																
VYJÁDRĚNÍ:																		
OD: _____ PODPIS: _____ DATUM: _____																		
SCHVÁLIL: _____ PODPIS: _____ DATUM: _____																		
STAVEBNÍ DOZOR [redacted]	SPRÁVCE STAVBY: [redacted]																	



PŘÍLOHA č. 7
MP MD ČR OPK č.j. 21385/95-230

STAVBA: „Modulární Mateřská škola v areálu ZŠ a MŠ Pastviny, Brno-Komín“		ZL. č. 12
ÚSEK: SO 02 Spodní stavba		
NÁVRH NA OCENĚNÍ ZMĚNY Popis Spodní stavba - stavební část		NÁVRH NA OZNÁMENÍ Č.: 9 PŘÍKAZ KE ZMĚNĚ Č.:
KOMU: OI MMB	OD: TOUAX s.r.o.	DATUM: 27.7.2017
ODESLÁNO: POŠTOU:	KURÝR: FAX:	OSOBNĚ:
PŘEDMĚT ZMĚNY: Dopravní značení dočasného stání pro imobilní občany DOTČENÉ MÍSTO: „Modulární Mateřská škola v areálu ZŠ a MŠ Pastviny, Brno-Komín“ ODKAZ NA VÝKRESY: ODKAZ NA SOUPIS PRACÍ: položkový rozpočet „př. Č.1 Rozpočet ZL. č.12“ ODKAZ NA JINOU ČÁST SMLOUVY:		
POPIS ZMĚNY: Na základě vydaného nesouhlasného stanoviska Stavebně a silničně správního oddělení ÚMČ MB Brno-Komín ze dne 5.5.2017 k realizaci zřízení parkovacího stání pro invalidy, dochází k odpočtu položek 44, 45, 46 Dílu 5 komunikace, týkajících se dodávky a montáže svislého a vodorovného značení dočasného stání pro imobilní občany.		
POKYN VYDAL:		DATUM: 26.7.2017
TOTO OZNÁMENÍ NESMÍ BÝT POVAŽOVÁNO ZA PŘÍKAZ KE ZMĚNĚ POTVRZUJÍCÍ POKYN K PROVEDENÍ PRACÍ, ALE POUZE JAKO PODKLAD PRO ZPRACOVÁNÍ NÁVRHU OCENĚNÍ ZMĚNY. ZHOTOVITEL NEBUDE PROVÁDĚT PRÁCE DOKUD NEODRŽÍ PŘÍKAZ KE ZMĚNĚ POKRÝVAJÍCÍ PŘEDMĚTNÉ PRÁCE.		
STAVEBNÍ DOZOR:	SPRÁVCE STAVBY:	
		

Soupis prací

Stavba :	20_02_2016 Modulární MŠ v areálu ZŠ Pastviny, Brno	Rozpočet: SO 02.A
Objekt :	SO02 Spodní stavba	Spodní stavba - stavební část

P.č.	Číslo položky	Název položky	MJ	množství	cena / MJ	celkem (Kč)
Díl:	5	Komunikace				
44	91 PC 001	Vodorovně značení dočas. stání pro imobilní občany	ks	-1,00	1 000,00	-1 000,00
45	91 PC 002	Svisle značení dočas. stání pro imobilní občany	ks	-2,00	2 000,00	-4 000,00
46	91 PC 003	D+M Ocel. sloupku u stání pro imobilní s integrov bezdrátovým zvonkem vč povrchové úpravy	ks	-1,00	1 280,00	-1 280,00
	Celkem za	5 Komunikace				-6 280,00

