

HLAVNÍ MĚSTO PRAHA
MAGISTRÁT HLAVNÍHO MĚSTA PRAHY
Odbor ochrany prostředí

Ing. Ondřej Fous

IČ: 66413974

Váš dopis zn./ze dne	Č.j.	Vyřizuje / linka	Datum
	MHMP 1079901/2017	Ing. Maratová/5816	27.7.2017
	Sp.znS-MHMP	počet listů 3/příloh 1	
	1079901/2017		

Věc: Záhony v lesoparku Cibulka PD a AD

Objednávka č.: OBJ/OCP/54/12/00199/2017

OBJEDNATEL:

Hlavní město Praha

se sídlem: Mariánské nám. 2, 110 01 Praha 1
pracoviště: Jungmannova 35/29, 110 00 Praha 1
zastoupené: RNDr. Štěpánem Kyjovským, ředitelem odboru ochrany
prostředí Magistrátu hl.m. Prahy
IČO: 00064581
DIČ: CZ00064581
bankovní účet: 
kontaktní osoba: Ing. Jana Maratová

DODAVATEL:

Ing. Ondřej Fous

se sídlem: 

IČO: 25793349

(dále též „Smluvní strany“)

Vážení,

ve smyslu § 27 a § 31 zákona č. 134/2016 Sb., o zadávání veřejných zakázek, v platném znění,
u Vás objednáváme **Záhony v lesoparku Cibulka PD a AD**

v rozsahu a za podmínek dále uvedených.

V souladu s občanským zákoníkem se akceptací této objednávky zakládá dvoustranný smluvní vztah mezi Objednatelem a Dodavatelem. Dodavatel tak vzniká povinnost realizovat předmět plnění v požadovaném rozsahu a jeho výsledky předat níže uvedenému zástupci Objednatele a Objednateli vzniká povinnost zaplatit Dodavateli dohodnutou smluvní odměnu.

1. Předmět plnění:

Předmětem plnění je projektová dokumentace a autorský dozor realizací záhonů v lesoparku Cibulka a AD realizace záhonů u Letohrádku Hvězda

, dle cenové nabídky.

2. Cena za předmět plnění:

2.1. Uvedená cena za předmět plnění bez daně z přidané hodnoty (dále jen „DPH“) je stanovena jako smluvní odměna ve výši **98 400,- Kč**, cena je stanovena v souladu s Vaší cenovou nabídkou ze dne 17.7.2017 Tato cena je cenou maximální a nepřekročitelnou. V této částce jsou zahrnuty veškeré náklady Dodavatele vynaložené v souvislosti s realizací předmětu plnění.

2.2. Dodavatel je plátcem DPH.

Cena včetně DPH činí 119 064,- Kč

3. Platební podmínky:

- 3.1. Cena za předmět plnění bude účtována Objednateli na základě vystaveného daňového dokladu (faktury) jako jednorázová platba po předání předmětu plnění. Faktura musí být vystavena nejpozději do 15 dnů ode dne splnění předmětu objednávky, popř. do 15-ti dnů od dokončení každého dílčího plnění. Součástí faktury musí být podrobný rozpis konkrétně uskutečněného plnění včetně počtu odpracovaných hodin.
- 3.2. Konečná faktura bude vystavena po předání předmětu plnění (viz čl. 4.2.) na základě „Protokolu o předání a převzetí předmětu plnění“. Dnem uskutečnění zdanitelného plnění bude den převzetí předmětu plnění.
- 3.3. Faktura bude vystavena na **Objednatele:**
Hlavní město Praha
Odbor ochrany prostředí MHMP
Mariánské nám. 2/2
110 01 Praha 1
IČO: 00064581
DIČ: CZ00064581
- 3.4. Faktura bude vyhotovena ve třech stejnopisech a doručena na **adresu pracoviště** Objednatele.
- 3.5. Splatnost faktury bude stanovena na minimálně 21 dnů od doručení.
- 3.6. Vystavená faktura musí mít veškeré náležitosti daňového dokladu ve smyslu zákona č. 235/2004 Sb., o dani z přidané hodnoty, ve znění pozdějších předpisů, a musí obsahovat minimálně tyto údaje:
- označení Objednatele a Dodavatele, jejich sídla, jejich IČO a DIČ, bankovní spojení a údaj o zápisu v obchodním, živnostenském nebo obdobném rejstříku, včetně spisové značky,
 - předmět a číslo objednávky,
 - číslo faktury, den vystavení faktury, datum splatnosti, den uskutečnění plnění a fakturovanou částku,
 - základ daně (DPH), sazbu daně a její výši, razítko a podpis oprávněné osoby Dodavatele, stvrzující oprávněnost a formální a věcnou správnost faktury.
- 3.7. V případě, že faktura bude obsahovat nesprávné údaje nebo nebude obsahovat právními předpisy vyžadované údaje, je Objednatel oprávněn fakturu vrátit Dodavateli k opravě. Splatnost opravené faktury musí být stanovena opět na minimálně 21 dnů od doručení opravené faktury.
- 3.8. Objednatel uhradí cenu za předmět plnění bankovním převodem na účet Dodavatele, vedený u banky v České republice, specifikovaný v této objednávce. Ke splnění závazku Objednatele dojde odepsáním částky z účtu Objednatele.

4. Stanovený termín a místo plnění:

4.1 Práce budou provedeny v termínu: do 30.6.2018

4.2 Předmět plnění podle této objednávky je Dodavatel povinen protokolárně předat kontaktní osobě Objednatele v termínu plnění.

4.3 Místo plnění předmětu veřejné zakázky: Praha 5, Park Cibulka, Praha 6 Obora Hvězda

5. Smluvní sankce:

5.1. Při prodlení Dodavatele s předáním předmětu plnění dle článku 1. této objednávky zaplatí Dodavatel Objednateli smluvní pokutu ve výši 0,5 % z maximální ceny předmětu plnění včetně DPH stanovené v článku 2. této objednávky za každý započatý kalendářní den prodlení až do řádného splnění této povinnosti.

5.2. Dodavatel je povinen smluvní pokutu uhradit na výzvu Objednatele do 5 dnů od jejího doručení.

5.3. Objednatel je oprávněn započíst si jednostranně vzniklou smluvní pokutu oproti odměně za provedení veřejné zakázky.

5.4. Zaplacením smluvních pokut dle této Objednávky není dotčeno právo Objednatele na náhradu újmy v části převyšující již uhrazenou smluvní pokutu.

6. Další podmínky:

6.1. Smluvní strany této objednávky výslovně souhlasí s tím, aby tato objednávka byla uvedena v Centrální evidenci smluv (CES) vedené hlavním městem Prahou, která je veřejně přístupná a která obsahuje údaje o jejich účastnících, předmětu, číselné označení této objednávky, datum jejího podpisu a její text.

6.2. Smluvní strany prohlašují, že skutečnosti uvedené v této objednávce nepovažují za obchodní tajemství ve smyslu § 504 občanského zákoníku a udělují svolení k jejich užití a zveřejnění bez stanovení jakýchkoliv dalších podmínek.

6.3. Smluvní strany této objednávky výslovně sjednávají, že uveřejnění této objednávky v registru smluv dle zákona č. 340/2015 Sb., o zvláštních podmínkách účinnosti některých smluv, uveřejňování těchto smluv a o registru smluv (zákon o registru smluv) zajistí hl. m. Praha. V souladu s uveřejněním smlouvy v registru smluv může dojít k uveřejnění některých osobních údajů, což smluvní strany svým podpisem berou na vědomí a s uvedeným souhlasí.

6.4. Dodavatel bere na vědomí, že Objednatel je povinen na dotaz třetí osoby poskytovat informace v souladu se zákonem č. 106/1999 Sb., o svobodném přístupu k informacím, ve znění pozdějších předpisů, a souhlasí s tím, aby veškeré informace

obsažené v této objednávce byly v souladu s citovaným zákonem poskytnuty třetím osobám, pokud o ně požádají.

- 6.5. Dodavatel je podle § 2 písm. e) zákona č. 320/2001 Sb., o finanční kontrole ve veřejné správě a o změně některých zákonů (zákon o finanční kontrole), ve znění pozdějších předpisů, osobou povinnou spolupůsobit při výkonu finanční kontroly prováděné v souvislosti s úhradou zboží nebo služeb z veřejných výdajů včetně prostředků poskytnutých z Evropské unie. Toto spolupůsobení je povinen zajistit i u svých případných subdodavatelů.
 - 6.6. Dodavatel není oprávněn postoupit jakékoliv své pohledávky z této objednávky na třetí osobu bez předchozího písemného souhlasu Objednatele, a to ani částečně.
 - 6.7. Pro případné spory smluvní strany sjednávají místní příslušnost obecného soudu Objednatele.
 - 6.8. Tato objednávka je vyhotovena v pěti (5) stejnopisech, z nichž čtyři (4) obdrží Objednatel a jeden (1) Dodavatel.
 - 6.9. Tato objednávka může být měněna nebo zrušena pouze písemně, a to v případě změn objednávky číslovanými dodatky, které musí být podepsány oběma Smluvními stranami.
 - 6.10. Dodavatel zajistí bezpečnost při provádění prací. Dodavatel odpovídá za škody vzniklé v přímé souvislosti s plněním předmětu této objednávky. Za tím účelem je povinen mít po celou dobu plnění předmětu této objednávky uzavřeno pojištění související s odpovědností za škodu, která by mohla objednateli vzniknout v souvislosti s plněním předmětu této objednávky (ze strany dodavatele či jiné osoby).
7. **Licenční ujednání** – Dodavatel souhlasí s tím, aby Objednatel předmět plnění (dílo) dále rozmnožoval, rozšiřoval jeho originál či rozmnoženiny, sděloval ho veřejnosti, to vše v neomezeném rozsahu a celosvětově. Dodavatel dále souhlasí s tím, aby Objednatel předmět plnění upravoval a zpracovával.

8. Lhůta k akceptaci objednávky

Dodavatel je povinen doručit akceptaci této objednávky Objednateli nejpozději do 30.8.2017 jinak tato nabídka na uzavření objednávky zaniká.

9. Platnost a účinnost objednávky

Tato objednávka nabývá platnosti dnem její akceptace Dodavatelem a účinnosti nejdříve dnem uveřejnění prostřednictvím registru smluv.

S pozdravem

Za Objednatele:

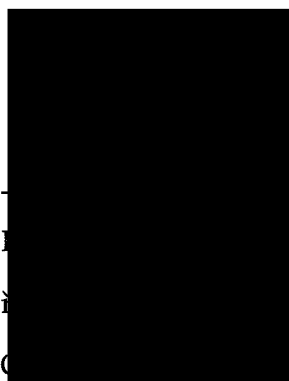

Dodavatel akceptuje tuto objednávku v plném rozsahu a bez výhrad.

V ..PRAGĚ..... dne30.VIII.2017

Za Dodavatele:

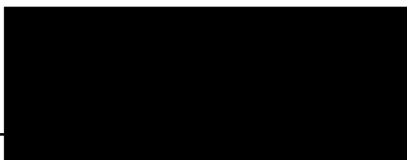

Jméno a příjmení
funkce

Exp.:

1. LEG MHMP
2. odd. IX. OCP MHMP
3. UCT MHMP
4. spis
5. adresát

Záhony v lesoparku Cibulka

Krajinářská kompozice s extenzivním charakterem. Předmětem zadání je vytvořením přírodě blízkých kvetoucích lemů na okrajích porostů.

Dojezd 10km.

Ing. Ondřej Fous

IČ:66413974

Zadavatel:

Hlavní město Praha

Magistrát hlavního města Prahy

Odbor ochrany prostředí, oddělení péče o zeleň

Jungmannova 35/29, 110 00, Praha 1

107 9901 / 17



MHMP084KBUY

Hlavní město Praha – Magistrát hl. m. Prahy Hlavní podatelna - Jungmannova 35/29, Praha 1	
ČÍSLO JEDNACÍ:	MHMP 107 9901 (2017)
DORUČENO DNE:	10 -07- 2017
Počet listů dokumentu:	1
Počet listinných příloh:	2
Počet a druh nelistinných příloh:	0
Identifikační údaje zpracovatele:	DAQMAR SUDÍKOVÁ

4

PLOCHY K NÁVRHU VEGETACE V PARKU CIBULKA

ORIENTAČNÍ MAPKA

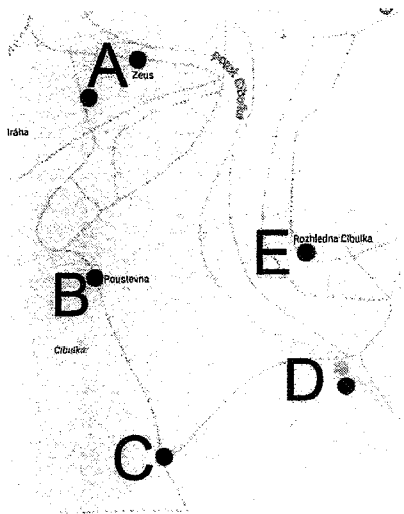

OKOLÍ SOCHY JUPITERA

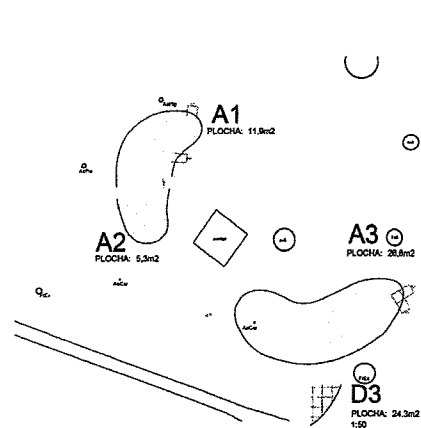

PALOUK NAD JUPITEREM

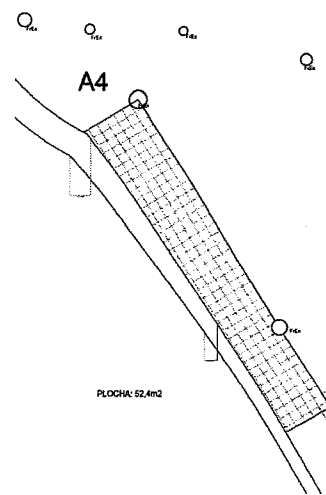

POUSTEVNA

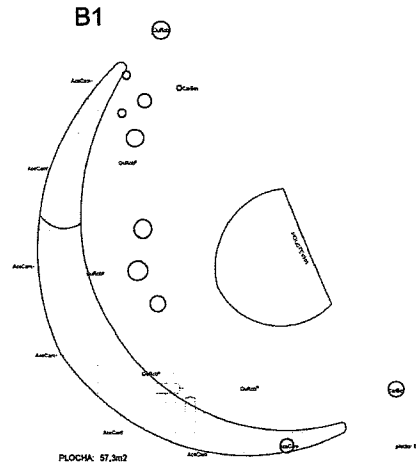

KŘÍŽOVATKA ZA HRŠTĚM

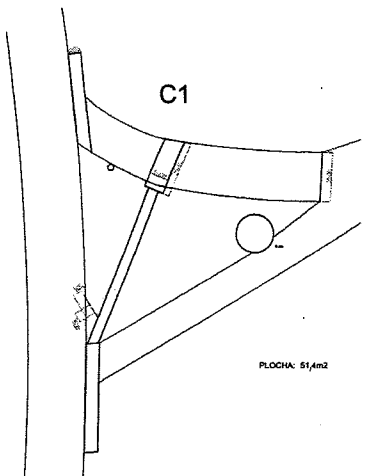

OKOLÍ SOCHY DIANY

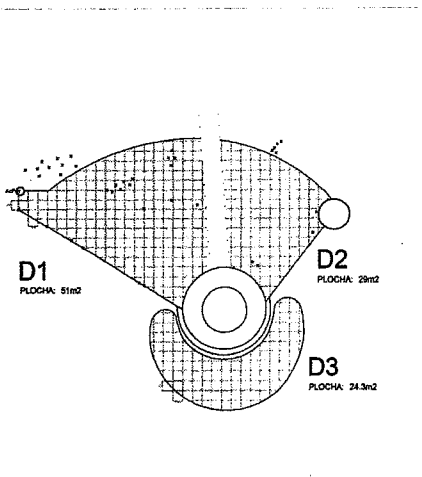

RYBNÍK POD DIANOU

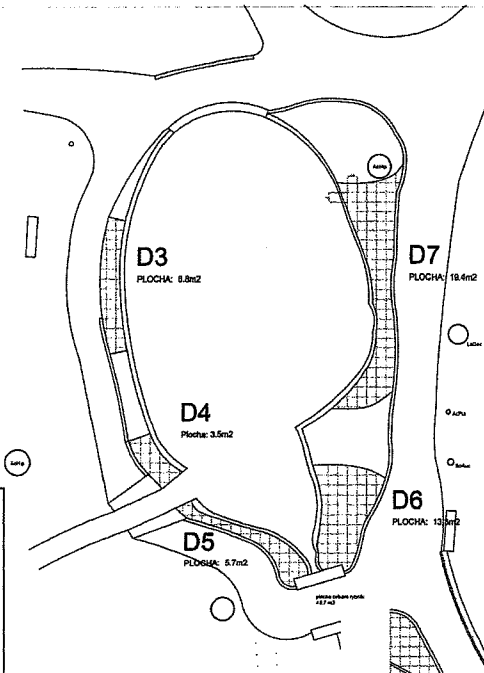

POTOK NAD DIANOU

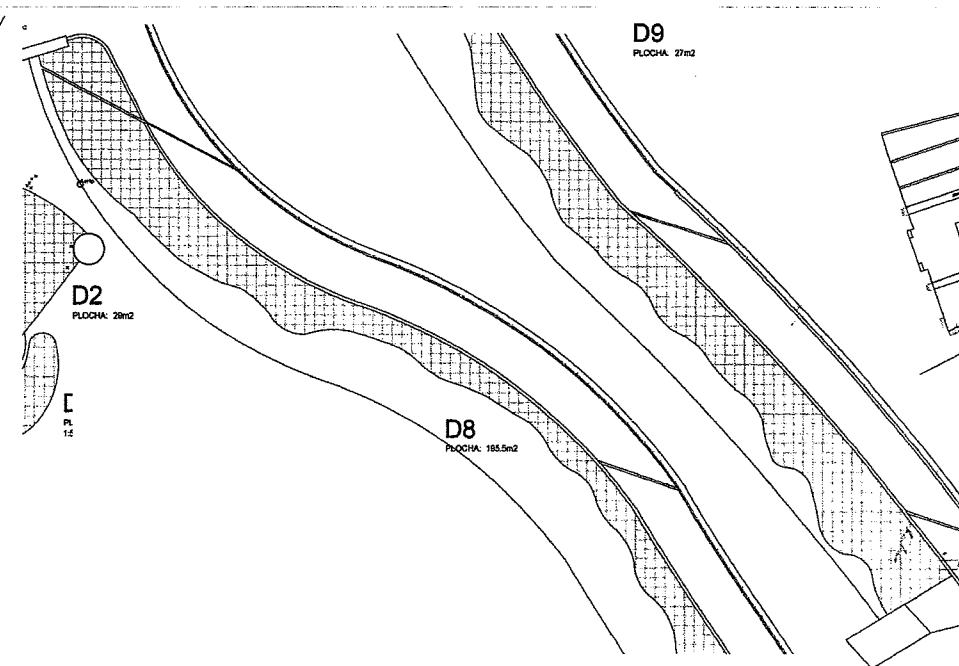

SOCHA ŠKRTIČE/JITRA

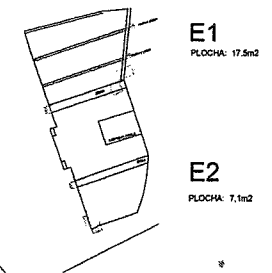

NAVROVANÉ PLOCHY

SÍJE:	125,7M2
OBOHACENÁ SÍJE:	154,8M2
ZÁHON:	327,3M2
CELKEM:	607,8M2

I.

prováděcí dokumentace pro dosevy a dosadby v lesoparku

- průvodní zpráva
 - osazovací schema čtyř modulů sije 125m²
 - osazovací schema čtyř modulů sije obohacené dosadbami 154m²
 - osazovací plán pěti záhonů 327m²
 - technologie založení, údržba a rozvoj, výkaz výměr, plán péče
- dílčí cena: 76 000 CZK

II.

autorský dozor pro PD „dosevy a dosadby peren v lesoparku Cibulka“

- čtyři návštěvy v místě během realizace (předání staveniště, převzetí loží, rozhoz rostlin s účasti, předání díla)
- dílčí cena: 11 200 CZK

III.

autorský dozor pro PD „dosevy a dosadby peren letohrádku Hvězda“

- čtyři návštěvy v místě během realizace (předání staveniště, převzetí loží, rozhoz rostlin s účasti, předání díla)
- dílčí cena: 11 200 CZK

Cena celkem PD: 98 400 CZK

Ceny jsou odvozené od základní sazby 700CZK/hod. terénních, konzultačních a ateliérových prací. Uvedené ceny jsou bez DPH. Předmětem veškeré dokumentace je specifikace použitých rostlin, technologií a materiálů určených pro jejich výsadbu (bylinné patro). Neživé materiály kompozice jsou určeny proporčně ve vztahu k prostoru, specifikací druhu či barvou (plotky,info). Jejich projekt není součástí nabídky. Součástí nabídky je koordinační podpora telefonicky a mailem včetně spolupráce se zadavatelem. Nabídka může být revidována na základě koordinace dalších subjektů (zhotovitel) a předpokládá se její dopřesnění v souvislosti se zadáním investora jeho vývoji v průběhu projekce a skutečným provedením.

Ondřej Fous 17.července 2017