

KUPNÍ SMLOUVA

Č.j.: PPR-7336-6/ČJ-2017-990670

uzavřená v souladu s § 2079 a násl. zákona č. 89/2012 Sb., občanský zákoník,
ve znění pozdějších předpisů, (dále jen „občanský zákoník“)
(dále jen „smlouva“)

Článek I.
Smluvní strany

Kupující:	Česká republika – Ministerstvo vnitra
Sídlo:	Nad Štolou 936/3, 170 34 Praha 7
Příjemce faktury:	Policejní prezidium ČR
	Správa logistického zabezpečení
	P.O. BOX 6, 150 05 Praha 5
IČO:	00007064
DIČ:	CZ00007064
Bankovní spojení:	ČNB
Číslo účtu:	
Zastoupený:	PhDr. Jaromírem Bischofem vedoucím odboru movitého majetku Správy logistického zabezpečení PP ČR
Kontaktní osoba:	Bc. Martin Převrátíl
E-mail:	
Telefon:	

(dále jen „kupující“)

a

Prodávající:	SAFIBRA, s. r. o.
Sídlo:	Černokostecká 1621, 251 01 Říčany
IČO:	25787012
DIČ:	CZ25787012
Zastoupený:	Ing. Ladislav Šašek, CSc., jednatel
Bankovní spojení:	ČSOB, a.s.
Číslo účtu:	
Zapsán v obchodní rejstříku vedeným u Městského soudu v Praze, vložka 70191	

(dále jen „prodávající“)

Článek II.
Předmět smlouvy

1. Touto smlouvou se prodávající zavazuje odevzdat za podmínek v ní sjednaných kupujícímu zboží a převést na kupujícího vlastnické právo k tomuto zboží. Kupující řádně odevzdané zboží převezme a zaplatí sjednanou cenu podle článku V. této smlouvy.
2. Zboží je specifikováno v příloze č. 2, která je nedílnou součástí této smlouvy.
3. Podkladem pro uzavření této kupní smlouvy je nabídka prodávajícího ze dne 24.7.2017, která byla na základě zadávacího řízení zveřejněného pod číslem N006/17/V00002922 v elektronickém tržišti NEN vybrána jako nejvýhodnější.

Článek III.

Odevzdání zboží

1. Prodávající je povinen odevzdat zboží specifikované v příloze č. 2 této smlouvy po předchozí dohodě v místě odevzdání zboží nejpozději do osmi (8) týdnů ode dne účinnosti kupní smlouvy.
2. Místo dodání: KÚP, Bartolomějská 12, 110 00 Praha 1. Osoba odpovědná za převzetí zboží: Ing. Martina Luňáková, tel. [REDACTED] nebo Ing. Lenka Turnerová, tel. [REDACTED] která bude o dodání zboží informována alespoň jeden (1) pracovní den předem.
3. Prodávající spolu se zbožím předá dodací list ve dvou (2) vyhotoveních, který bude podepsán osobou odpovědnou dle odst. 2 tohoto článku a zástupcem prodávajícího a každá ze smluvních stran obdrží po jednom (1) vyhotovení. V dodacím listě musí být uvedena výrobní, příp. sériová čísla zboží, je-li jimi opatřeno. Zboží bude odevzdáno převzetím a potvrzením dodacího listu kupujícím.
4. Kupující je oprávněn odmítnout převzetí zboží, pokud zboží nebude odevzdáno řádně v souladu s touto smlouvou a ve sjednané kvalitě, přičemž v takovém případě kupující důvody odmítnutí převzetí zboží písemně prodávajícímu sdělí, a to nejpozději do pěti (5) pracovních dnů od termínu odevzdání zboží.

Článek IV.

Vlastnické právo ke zboží a nebezpečí škody na zboží

1. Kupující nabývá vlastnické právo ke zboží okamžikem převzetí zboží od prodávajícího.
2. Nebezpečí škody na zboží přechází na kupujícího okamžikem převzetí zboží od prodávajícího.

Článek V.

Kupní cena a platební podmínky

1. Kupní cena je stanovena ve výši 219.180,- Kč bez DPH jako cena nejvýše přípustná, tj. **265.208,- Kč s DPH** (slovy: *Dvěstěšedesátpěttisícdvěstěosm korun českých*) při sazbě DPH ve výši 21%, přičemž sazba DPH bude v případě její změny stanovena v souladu s platnými právními předpisy.
2. Tato sjednaná kupní cena je konečná a zahrnuje veškeré náklady spojené s koupí zboží (doprava do místa plnění, balné, seznámení s obsluhou zařízení atd.).
3. Kupní cena bude zaplacená na účet prodávajícího uvedený ve smlouvě, a to na základě faktury vystavené prodávajícím po převzetí zboží kupujícím.
4. Faktura musí splňovat požadavky stanovené v § 29 zákona č. 235/2004 Sb., o dani z přidané hodnoty, ve znění pozdějších předpisů a § 435 občanského zákoníku. Kromě těchto náležitostí bude faktura obsahovat označení prodávajícího, kupujícího a **příjemce faktury (Policejní prezidium ČR, OMTZ OMM SLZ PP P.O. BOX 6, 150 05 Praha 5, kontaktní osoba: Bc. Martin Převrátil, tel. [REDACTED])**. Faktura bude vyhotovena ve dvou výtiscích (1 originál + 1 kopie). Společně s fakturou dodá prodávající kopii potvrzeného dodacího listu, ve kterém jsou vyznačena výrobní, příp. sériová čísla.
5. Smluvní strany se dohodly na lhůtě splatnosti faktury v délce třiceti (30) kalendářních dnů ode dne prokazatelného doručení faktury příjemci faktury (viz odst. 4 tohoto článku). Případně-li poslední den splatnosti na den pracovního volna nebo pracovního klidu, pak je dnem splatnosti nejbližší následující pracovní den.
6. Kupní cena se považuje za uhrazenou okamžikem odepsání fakturované kupní ceny z bankovního účtu kupujícího. Pokud kupující uplatní nárok na odstranění vady zboží ve lhůtě splatnosti faktury, není povinen až do jejího odstranění uhradit cenu zboží. Okamžikem odstranění vady zboží začne běžet nová lhůta splatnosti faktury v délce třiceti (30) kalendářních dnů.
7. Kupující je oprávněn před uplynutím lhůty splatnosti vrátit bez zaplacení fakturu, která neobsahuje náležitosti stanovené touto smlouvou nebo budou-li tyto údaje uvedeny chybně. Prodávající je povinen podle povahy nesprávnosti fakturu opravit nebo nově vyhotovit. V takovém případě není kupující

v prodlení se zaplacením ceny zboží. Okamžikem doručení náležitě doplněné či opravené faktury začne běžet nová lhůta splatnosti faktury v délce třiceti (30) kalendářních dnů.

8. Kupující nebude poskytovat prodávajícímu jakékoliv zálohy na úhradu ceny zboží nebo jeho části.
9. Zboží je určeno výhradně a zcela pro výkon působnosti v oblasti veřejné správy, ve které se kupující nepovažuje za osobu povinnou k dani a proto nelze na kupujícího aplikovat přenesenou daňovou povinnost podle ustanovení § 92a a násl. zákona č. 235/2004 Sb., o dani z přidané hodnoty, ve znění pozdějších předpisů.

Článek VI.

Smluvní pokuty a odstoupení od smlouvy

1. V případě nedodržení termínu dodání zboží podle čl. III. ze strany prodávajícího, nebo v případě prodlení prodávajícího s odstraněním vad zboží dle čl. VII je prodávající povinen uhradit kupujícímu smluvní pokutu ve výši 0,5 % z celkové ceny nedodaného zboží včetně DPH za každý, byť i započatý kalendářní den prodlení.
2. Kupující je povinen zaplatit prodávajícímu za prodlení s úhradou faktury po sjednané lhůtě splatnosti zákonný úrok z prodlení z dlužné částky dle příslušné faktury za každý, byť i započatý, den prodlení.
3. Smluvní pokuta a úrok z prodlení jsou splatné do patnácti (15) kalendářních dnů ode dne, kdy byla povinné straně doručena písemná výzva k jejich zaplacení.
4. Zaplacením smluvní pokuty a úroku z prodlení není dotčen nárok smluvních stran na náhradu škody ani povinnost prodávajícího řádně dodat zboží.
5. Kupující je oprávněn od této smlouvy odstoupit zejména v případě, že
 - a) prodávající je v prodlení s dodáním zboží o více než deset (10) kalendářních dnů;
 - b) vůči majetku prodávajícího probíhá insolvenční řízení, v němž bylo vydáno rozhodnutí o úpadku, pokud to právní předpisy umožňují;
 - c) prodávající vstoupí do likvidace.
6. Prodávající je oprávněn odstoupit od smlouvy v případě, že kupující bude v prodlení s úhradou faktury o více než 30 dnů od data splatnosti faktury.
7. Účinky odstoupení nastávají dnem doručení písemného oznámení o odstoupení druhé smluvní straně.

Článek VII.

Záruka

1. Prodávající poskytuje na zboží záruku v délce dvou (2) let ode dne převzetí zboží.
2. Kupující je oprávněn písemně oznámit vady zboží a uplatnit nároky z odpovědnosti za vady zboží dle své volby kdykoliv v záruční době. Pokud kupující uplatní nárok na odstranění vady zboží, zavazuje se prodávající tuto vadu odstranit nejpozději do třiceti (30) kalendářních dnů ode dne doručení písemného oznámení vady.
3. Vady zjevné při dodání zboží je kupující povinen sdělit prodávajícímu při převzetí zboží, vady skryté je kupující povinen sdělit prodávajícímu bez zbytečného odkladu po jejich zjištění.

Článek VIII.

Ostatní ujednání

1. Smluvní strany jsou povinny bez zbytečného odkladu oznámit druhé smluvní straně změnu údajů v záhlaví smlouvy.

2. Prodávající je povinen ve smyslu ustanovení § 2 písm. e) zákona č. 320/2001 Sb., o finanční kontrole ve veřejné správě a o změně některých zákonů (zákon o finanční kontrole), spolupůsobit při výkonu finanční kontroly.
3. Prodávající bez předchozího výslovného písemného souhlasu kupujícího nepostoupí smlouvu ani nepřevde jakákoliv práva či povinnosti vyplývající ze smlouvy na jakoukoliv třetí osobu.
4. Prodávající bez jakýchkoliv výhrad souhlasí se zveřejněním celého textu smlouvy včetně všech příloh.

Článek IX Závěrečná ustanovení

1. Tato smlouva nabývá platnosti dnem jejího uzavření a účinnosti dnem uveřejnění v registru smluv dle zákona č. 340/2015 Sb., o zvláštních podmínkách účinnosti některých smluv, uveřejňování těchto smluv a o registru smluv (zákon o registru smluv).
2. Kontaktní osoby smluvních stran uvedené v čl. I jsou oprávněny k poskytování součinnosti dle této smlouvy, nejsou však jakkoli oprávněny či zmocněny ke sjednávání změn nebo rozsahu této smlouvy.
3. Tato smlouva se řídí právním řádem České republiky, zejména občanským zákoníkem.
4. Tato smlouva může být změněna pouze dohodou smluvních stran v písemné formě.
5. Smluvní strany se zavazují, že veškeré spory vzniklé v souvislosti s realizací smlouvy budou řešeny smírnou cestou – dohodou. Nedojde-li k dohodě, budou spory řešeny před příslušnými obecnými soudy České republiky.
6. Tato smlouva je vyhotovena ve dvou (2) stejnopisech, z nichž jeden (1) obdrží kupující a jeden (1) prodávající.
7. Každá ze smluvních stran prohlašuje, že tuto smlouvu uzavírá svobodně a vážně, že považuje obsah této smlouvy za určitý a srozumitelný a že jsou jí známy veškeré skutečnosti, jež jsou pro uzavření této smlouvy rozhodující, na důkaz čehož připojují smluvní strany k této smlouvě své podpisy.

V Praze dne 16. 08. 2017

V Klámském dne 11. 8. 2017

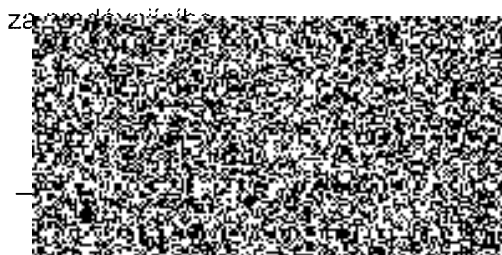
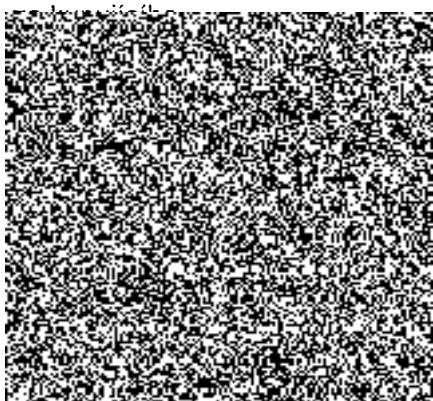

Příloha č. 1 ke kupní smlouvě Č.j.: PPR-7336-6/ČJ-2017-990670

POLOŽKA	MNOŽSTVÍ (KS)	CENA ZA KS S 21% DPH	CELKOVÁ CENA S 21% DPH
Měřicí sestava s vláknovým spektrofotometrem dle specifikace uvedené v příloze č. 2 kupní smlouvy	1	235.212,-	235.212,-
Ovládací software dle specifikace uvedené v příloze č. 2 kupní smlouvy	1	29.996,-	29.996,-
Cena celkem bez DPH		219.180,- Kč	
Cena celkem s DPH 21%		265.208,- Kč	



SAFIBRA, s.r.o., Černokostelecká 1621, 251 01 Říčany, Czech Republic
tel./fax: [redacted] e-mail: [redacted]
ICO: 25787012, DIČ: CZ25787012
Bankovní spojení: č. účtu [redacted] ČSOB

Česká republika – Ministerstvo vnitra
Nad Štolou 936/3, 170 34 Praha 7

Nabídka: Nákup vláknového spektrofotometru
Číslo nabídky: N174105

Zařízení pro analýzu dokumentů, bankovek apod., do rozměru formátu A3 tvořící měřicí sestavu s vláknovým spektrofotometrem pro měření barevnosti / odrazivosti psacích prostředků z psacích tahů na papíře (šířka psacích tahů je obvykle 0,2 až 0,5 mm) s možností eliminace barevných odlesků. Sestava je schematicky na obrázku níže:

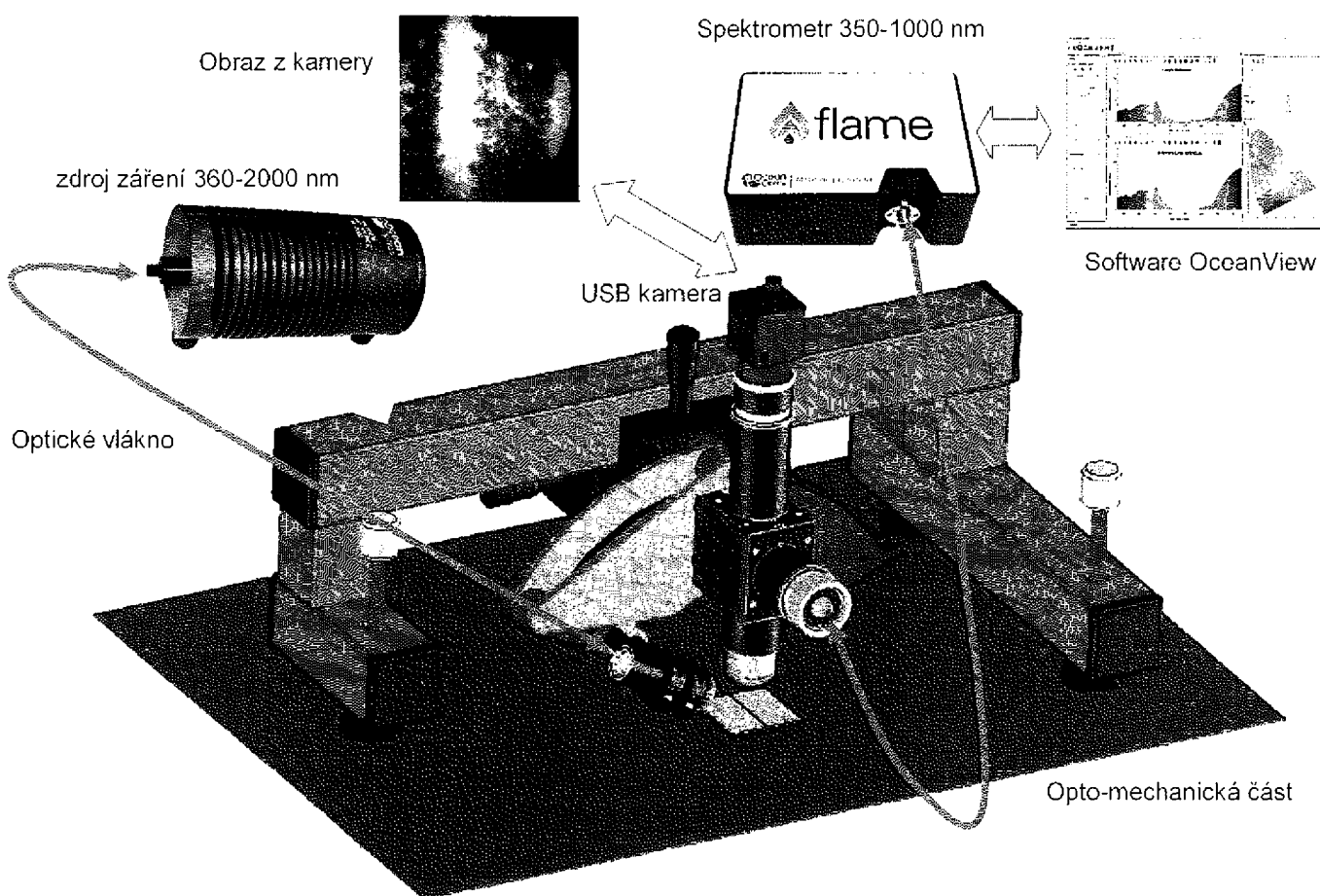

Sestava se skládá ze spektrometru Flame-S-VIS-NIR-ES (350-1000 nm), softwaru OceanView, dále zdroje bílého záření HL2000-HP pro pásmo 360-2000 nm a optomechanické sestavy. Součástí optomechanické sestavy je nosná konstrukce – stativ pro fixaci všech částí sestavy, kovová podložka pro možnost uchycení vzorku magnetem. Stativ je vybaven mikrometrickým posunem v osách XYZ pro jemné nastavení v osách XY v rozsahu min 10 mm, hrubé nastavení v ose Z. Zkoumaný list či kniha se nahrubo umístí pod mikroobjektiv manuálně a pak se již pracuje s mikroposuvy. Dále je na stativu fixován mikroobjektiv a USB kamera s napájením a propojením k PC včetně softwaru kamery, které zvětší a zobrazí zkoumaný psací tah / čáru / oblast na monitoru PC tak, aby bylo možno přesně identifikovat bod, kde se měření provádí.

Světlo ze zdroje je optickým vláknem zavedeno na čočku, která osvětlí požadovanou oblast. Jak uvedeno výše, mikroobjektiv zvětší odražený obraz - zkoumanou čáru / tah / oblast tak, aby vlákno, kterým je odražené světlo vedeno do spektrometru, vidělo pouze čáru / tah / oblast, kterou je potřeba měřit. Za mikroobjektivem se paprsek rozdělí na světlo, které jde do spektrometru a na světlo, které snímá kamera, tak, abyste viděli čáru / tah / oblast, kde měříte. Obě costy mají rozdílná zvětšení, aby byla precizně dofinována měřená oblast a zároveň bylo zobrazeno také širší okolí měřené oblasti. (obrázek ve schematu je pouze ilustrativní). Pro eliminaci odlesků lze jak mikroobjektiv, tak vlákno osvětlovací zcela nezávisle natáčet v různých úhlech až do 60° od kolmice. Software spektrometru OceanView pracuje pod operačními systémy Windows XP, 7, 8 a 10, Linux a Mac OS X a umožňuje ovládání měření, zobrazení, ukládání a zpracování dat měření odrazivosti a barevnosti. Sestava je doplněna bílým standardem WS-1 pro referenční měření.

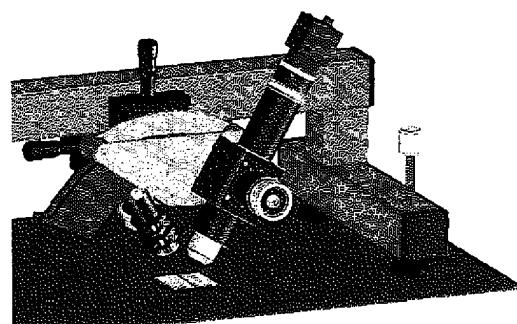
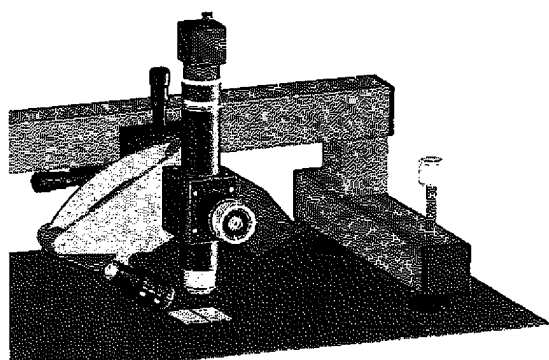

Sestava je také doplněna u tří jednoduché lasery, které lze použít na místo zdroje bílého záření, a to 405 nm, 532 nm a 650 nm pro měření luminiscence inkoustů.

Cenová nabídka:

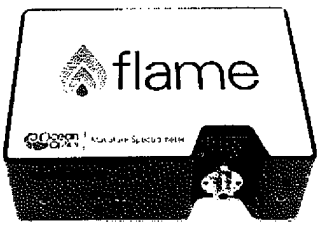
	Popis produktu	Jednotková cena [CZK]	Množství	Celková cena [CZK]
1	Sestava měření odrazivosti / barvy Sestava se skládá z položek níže:	194.390,-	1 ks	194.390,-
A	FLAME-S-VIS-NIR-ES předkonfigurovaný spektrometr Flame S detektor Sony 2048 pixelů grating #3 350-1000 nm vyměnitelná štěrbinová INTSMA-025, rozlišení 1.5 nm detektor DET2B-350-1000 s filtrem jevů vyšších řádů v pásmu 350-1000 nm Čočka L2 pro zvýšení účinnosti zachycení světla na detektor integrační čas 1 ms – 65 s USB 2.0, SMA 905 Windows XP/7/8/10, Mac OS X, Linux		1 ks	
				

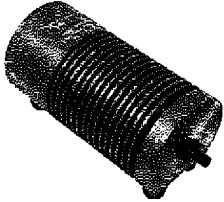
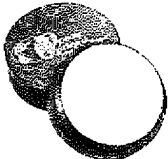
B	HL-2000 – HP (VIS light source) HL-2000 with 20 W output Tungsten Halogen Source, 360-2400nm, 1500 hrs, 2960 K, SMA konektor	1 ks
		
C	(Q)P400-2-UV-VIS propojka 2 m, 400 um, pásmo 300-1100 nm, konektory SMA, plášť PVDF nebo lepší	2 ks
D	WS-1 Diffuse Reflectance Standard, PTFE	1 ks
		
E	Opticko-mechanická část skládající se z: -rámu, maximální rozměr listů – A3, -stativu -mikrometrických stolků XYZ, posuv 10 mm -mikroobjektivu, děliče svazku, -kamery s napájením a propojením do PC, -softwaru kamery -konstrukce umožní nezávislý náklon osvětlení a optiky až do 60° od kolmice	1 ks
F	Sada laserů:	
	Laser 405 nm	1 ks
	Laser 532 nm	1 ks
	Laser 650 nm	1 ks
G	Doprava dílů do ČR, instalace a oživení u zákazníka, zaškolení	1 ks
Sestava měření odrazivosti / barvy včetně DPH		235.212,-



SAFIBRA, s.r.o., Černokostelecká 1621, 251 01 Říčany, Czech Republic

tel./fax: [redacted] e-mail: [redacted]

ICO: 25787012, DIČ: CZ25787012

Bankovní spojení: č. účtu [redacted] CSOB

2	Ovládací software Spectroskopický software s grafickým výstupem pro ovládnání spektrometru, analýzu a ukládání naměřených dat; 1 license (2 installations) http://oceanoptics.com//wp-content/uploads/OceanViewIO.pdf Software pro vizualizaci výstupu kamery	24.790,-	1 ks	24.790,-
	Ovládací software včetně DPH			29.996,-
	NABÍDKOVÁ CENA			219.180,-
	NABÍDKOVÁ CENA včetně DPH			265.208,-

Ceny jsou v CZK bez DPH (včetně DPH)

Cena zahrnuje dopravu na místo určení, instalaci a zprovoznění

Termín dodání: cca 8 týdnů od objednání

Platnost nabídky: 30 dní

Platební podmínka 30 dní po dodání

Záruka: 2 roky kromě spotřebních dílů jako je halogenová žárovka apod.

V Říčanech, dne 24.7.2017

zpracoval Ing. Michal Mazanec, obchodní ředitel

Ing. Ladislav
Šašek, CSc.

Digitálně podepsal Ing. Ladislav
Šašek, CSc.
Datum: 2017.07.24 12:45:51 +0200