

S M L O U V A

o závazku veřejné služby ve veřejné linkové dopravě
v systému Pražské integrované dopravy na období 26. 8. 2017 – 31. 12. 2023
(linky č. 100399)

uzavřená podle zákona č. 194/2010 Sb., o veřejných službách v přepravě cestujících

evidenční číslo objednatele S-2173/DOP/2017

Smluvní strany

1. Středočeský kraj

se sídlem Zborovská 11, 150 21 Praha 5

zastoupený [redacted] na základě usnesení

RK č. 014-30/2017/RK ze dne 24.8.2017

IČ: 70891095 DIČ: CZ70891095

Bankovní spojení: PPF banka, a.s.

číslo účtu: [redacted]

(dále jen „objednatel“)

a

2. Kateřina Kulhánková

se sídlem [redacted], 273 09, Kladno - Švermov

uvedená v obchodním rejstříku, vedeném Městským soudem v Praze, odd. C., vložka 15944,

IČO: 60597593

DIČ: CZ6555040833

Bank. spojení: č.ú. [redacted]

(dále jen „dopravce“)

a

3. Hlavní město Praha

se sídlem Mariánské náměstí 2, 110 00 Praha 1

zastoupené

organizací **ROPID** - Regionální organizátor Pražské integrované dopravy

zřízenou ke dni 1. 12. 1993 usnesením 33. Zastupitelstva hlavního města Prahy č. 15 ze dne 25. 11. 1993, zřizovací listina nově vydána a schválena usnesením Zastupitelstva hlavního města Prahy č. 40/139 ze dne 16. 9. 2010

se sídlem Rytířská 10, 110 00 Praha 1,

zapsaná v Registru ekonomických subjektů ČSÚ

IČO: 60437359 DIČ: CZ60437359, plátce DPH

Bank. spojení: č.ú. [redacted]

zastoupenou [redacted]

(dále jen „objednatel ROPID“)

uzavírají podle zákona č. 194/2010 Sb. tuto smlouvu o veřejných službách v přepravě cestujících ve veřejné linkové dopravě v systému Pražské integrované dopravy na období od 26. 8. 2017 do 31. 12. 2023.

Preambule

Strany této smlouvy vědomy si potřeby neustálého růstu kvality veřejné hromadné dopravy a v souvislosti se vzrůstajícím objemem přepravovaných osob a rozvojem infrastruktury veřejné hromadné dopravy uzavírají tuto Smlouvu o veřejných službách v přepravě cestujících. Smlouva je uzavírána se záměrem přispět k udržitelnému rozvoji na území Středočeského kraje a hl. m. v Prahy, dále zlepšovat služby veřejné přepravy cestujících a optimalizovat náklady vynakládané na tyto služby.

Strany této smlouvy věří, že realizací ustanovení této smlouvy se podaří zvýšit spokojenost cestujících s kvalitou poskytovaných služeb, zvýšit konkurenceschopnost veřejné hromadné dopravy ve vztahu k individuální automobilové dopravě a ostatním dopravcům, propagovat turistický ruch, prosazovat ochranu životního prostředí, úspory energií a bezpečnost dopravy, a podporovat kvalitu života ve Středočeském kraji a Praze.

Tato smlouva se rovněž řídí Nařízením Evropského parlamentu a Rady (ES) č. 1370/2007 o veřejných službách v přepravě cestujících po železnici a silnici (dále jen Nařízení 1370/2007).

V souladu s čl. 5 Nařízení 1370/2007 je tato smlouva uzavřena příslušným orgánem přímo s využitím odstavce 4., čl. 5. V souladu se zákonem č. 194/2010 Sb., byla splněna povinnost objednatele a objednatel ROPID 2 měsíce před uzavřením smlouvy o veřejných službách v přepravě cestujících přímým zadáním dle § 18 písm. c) zveřejnit oznámení na úřední desce obsahující identifikační údaje dopravce, předpokládanou roční hodnotu veřejných služeb.

Středočeský kraj a hlavní město Praha je příslušným orgánem podle čl. 2 písm. b) Nařízení 1370/2007 a § 35 odst. 2 písm. j) zákona č. 129/2000 Sb., o krajích (krajské zřízení), ve znění pozdějších předpisů a § 59 odst. 2 písm. j) zákona č. 131/2000 Sb., o hlavním městě Praze, v platném znění oprávněným uzavřít smlouvu o veřejných službách s pravomocí zasahovat do veřejné přepravy cestujících na svém území.

ČÁST PRVNÍ

Účel smlouvy, předmět smlouvy a doba plnění závazku veřejných služeb

Článek I.

Účel smlouvy

1. Účelem této smlouvy je v souladu se zákonem č. 194/2010 Sb., o veřejných službách v přepravě cestujících (dále jen „zákon“) a čl. 2 písm. i) Nařízení 1370/2007 zabezpečení dopravní obslužnosti na území Středočeského kraje a hlavního města Prahy (dále jen „HMP“) veřejnou linkovou dopravou v systému Pražské integrované dopravy (dále jen „PID“) v období 26. 8. 2017 – 31. 12. 2023 veřejnými službami (závazek veřejné služby (dále jen „ZVS“)) a úprava práv a povinností vyplývajících z tohoto závazkového vztahu mezi objednatelem a objednatel ROPID a dopravcem.
2. Závazkovým vztahem uvedeným v odst. 1. tohoto článku se rozumí:
 - závazek dopravce poskytovat veřejné služby spočívající v zajištění dopravní obslužnosti příslušného území Středočeského kraje a HMP veřejnou hromadnou dopravou, a to v rozsahu objednaného dopravního výkonu, kvalitě poskytovaných služeb a za tarifních podmínek stanovených objednatelem a objednatel ROPID postupem podle této smlouvy,

- ze strany objednatele a objednatel ROPID závazek uhradit za podmínek stanovených obecně závaznými právními předpisy a touto smlouvou dopravci kompenzaci za veřejné služby, vypočtenou v souladu s články IV., V., VI., a VII. této smlouvy, vzniklou dopravci plněním této smlouvy (dále jen „kompenzace“) při respektování platebních podmínek stanovených v článku VII. této smlouvy
 - tato smlouva upravuje vzájemná práva a povinnosti smluvních stran při plnění ZVS, který je předmětem této smlouvy.
3. Tato smlouva vychází z evropské normy kvality služby ve veřejné dopravě EN 13816/2002 a ČSN 13816, dále jen „EN kvality“.

Článek II. Předmět smlouvy

1. Dopravce se zavazuje provozovat v období 26. 8. 2017 – 31. 12. 2023 veřejnou linkovou osobní dopravu v systému PID jako ZVS spočívající v zajištění dopravní obslužnosti příslušného území Středočeského kraje a HMP, stanovené Středočeským krajem a HMP, provozováním veřejné linkové dopravy linkou PID č. 399 (100399) za podmínek uvedených v licencích a dalších podmínkách touto smlouvou stanovených.
2. Denní rozsah provozu, který vychází z aktuálních a schválených jízdních řádů, je uveden v příloze č. 1 jako nedílná součást této smlouvy.
3. Závazný objem dopravních výkonů pro následující kalendářní roky do konce platnosti této smlouvy (tj. pro roky 2018 až 2023) pro období příslušného kalendářního roku bude stanoven dodatkem uzavřeným smluvními stranami nejpozději do 31. prosince předcházejícího kalendářního roku. Závazný objem dopravních výkonů pro příslušné období kalendářního roku se nesmí od předpokládaného objemu dopravních výkonů této smlouvy lišit o více než 5 procent meziročně, pokud se smluvní strany nedohodnou jinak, zejména dojde-li k potřebě dodatečných veřejných služeb v důsledku nepředvídatelných okolností v souladu s §16 zákona.
4. Objednatel a objednatel ROPID jsou oprávněni odchýlit se od předpokládaného objemu dopravních výkonů podle předchozího odstavce v důsledku změny organizace dopravní obslužnosti. Smluvní strany se zavazují, že v tomto případě neprodleně uzavřou dodatek k této smlouvě, který bude aktualizovat tuto smlouvu o vliv těchto změn. Objednatel a objednatel ROPID se zavazují uhradit dopravci kompenzaci vzniklou plněním ZVS za podmínek stanovených zákonem a touto smlouvou, a to do výše stanovené v čl. VII. této smlouvy. Podklady pro výpočet výše kompenzace jsou uvedeny v přílohách č. 7 a 8 této smlouvy.

Článek III. Doba plnění závazku

1. Doba plnění ZVS v rozsahu podle této smlouvy se stanovuje na dobu určitou, a to od 26. 8. 2017 – 31. 12. 2023. První den této doby se považuje za počátek vzniku ZVS.
2. Dopravce je povinen zahájit provoz k prvnímu dni doby plnění. Dopravce je povinen podat u příslušného dopravního úřadu žádost o licenci na linky uvedené v příloze č. 1 této smlouvy, nebo o ni již požádal, nebo pokud nebylo příslušné řízení již zahájeno z moci úřední a předložit příslušnému dopravnímu úřadu ke schválení jízdní řády, tak aby počátek vzniku ZVS dle této smlouvy byl dopravcem dodržen. Dopravce je povinen o vydání licencí

a schválení jízdních řádů usilovat řádně a bez působení jakýchkoli průtahů v řízení tak, aby mu mohly být licence pravomocně vydány a jízdní řády pravomocně schváleny v nejbližším možném termínu a aby na základě vydaných licencí a schválených jízdních řádů mohl být zahájen provoz k prvnímu dni doby plnění.

3. Nebude-li možné zahájit provoz k prvnímu dni doby plnění z důvodu, že den vykonatelnosti rozhodnutí o vydání licence či schválení jízdního řádu nastane později než k prvnímu dni plnění, pak se dopravce zavazuje zahájit na této lince provoz k nejpozdějšímu z následujících dnů:
 - ke dni provozu uvedenému v příslušné licenci či
 - k termínu začátku platnosti schváleného jízdního řádu.
4. Bude-li ještě před zahájením příslušného správního řízení zřejmé, že z důvodů stanovených obecně závaznými právními předpisy není možné, aby den vykonatelnosti rozhodnutí v takovém řízení nastal nejpozději k prvnímu dni doby plnění, pak je dopravce povinen navrhnout v žádosti nejbližší možný termín zahájení provozu nebo platnosti jízdního řádu. Vše je povinen projednat s objednatelům a objednatelům ROPID.
5. Dopravce je povinen udržovat provoz na lince dle příloh č. 1 a č. 3 této smlouvy v souladu s příslušnými licencemi a jízdními řády po celou dobu od zahájení provozu do konce doby plnění stanovené v odst. 1. tohoto článku.

ČÁST DRUHÁ

Článek IV.

Výše kompenzace a podrobnosti finančních vztahů mezi smluvními stranami

1. Předběžný odhad kompenzace je zpracován dopravcem pro období 26. 8. – 31. 12. 2017 jak v jednotkových nákladech, tak v celkových nákladech za provedené výkony. Předběžný odhad kompenzace pro další příslušné kalendářní roky (tj. roky 2018 až 2023) bude stanoven dodatkem k této smlouvě, vždy však s přihlédnutím k odstavci 4. tohoto článku a čl. VI. této smlouvy. Dojde-li ke změně tarifu, změní se příslušným způsobem předběžný odhad kompenzace a výše poskytovaných záloh na úhradu kompenzace, a to na základě písemného dodatku k této smlouvě.
2. Smluvní strany se dohodly, že předběžný odhad kompenzace je zpracován v souladu s přílohou č. 1 Nařízení 1370/2007 a Vyhláškou č. 296/2010 o postupech pro sestavení finančního modelu a určení maximální výše kompenzace (dále jen „Vyhláška“). Pro posouzení výše kompenzace ve vztahu k přiměřenému zisku je dopravce povinen doložit objednateli též Výchozí model provozních aktiv dle přílohy č. 5 k vyhlášce 296/2010 Sb. Kalkulace výchozího finančního modelu je uvedena č. 8 této smlouvy.
3. Výpočet nákladů a výnosů musí být proveden v souladu s platnými účetními a daňovými zásadami a postupy Vyhlášky. Zajišťuje-li dopravce přepravní služby mimo režim této smlouvy o veřejných službách nebo jiné činnosti, je povinen vést oddělené účetnictví o nákladech a výnosech ze služeb, jež jsou předmětem této smlouvy. Požadavek odděleného účetnictví vedeného dopravcem se považuje za splněný, je-li závazek oddělen analyticky nebo propočtovou formou, vztaženou na vhodnou rozvrhovou základnu, která byla odsouhlasena objednatelům a objednatelům ROPID.
4. Pro každý následující rok platnosti a účinnosti této smlouvy bude částka maximální přípustné a nepřekročitelné výše kompenzace odpovídající dopravnímu výkonu v rozsahu uvedeném v příloze č. 1 této smlouvy vždy navýšena o částku odpovídající míře inflace nákladů (bez přiměřeného zisku) vyjádřené přírůstkem průměrného ročního indexu spotřebitelských cen v předchozím kalendářním roce dle údajů uveřejněných Českým

statistickým úřadem. Z uvedených důvodů dopravce předloží předběžný odhad kompenzace pro následující rok nejpozději do 10. 12. běžného roku.

5. Dopravce je povinen zřídit si samostatný účet u banky pro příjem kompenzace.

Článek V.

Finanční model ZVS v jednotlivých letech trvání smlouvy

1. Dopravce je povinen doložit objednatelům skutečnou výši kompenzace za poskytování služeb ve veřejném zájmu k zajištění dopravní obslužnosti příslušného území objednatele (dále jen „skutečná výše kompenzace“) výkazem nákladů a výnosů ve struktuře shodné se strukturou pro výpočet předběžného odhadu kompenzace (dále jen „výkaz“). Dopravce prokazuje splnění objednaného dopravního výkonu realizovaného na příslušném území objednatele údajem o skutečně provedených výkonech, tj. ujetých kilometrech dle jízdního řádu (dále jen „km“) a skutečných místových kilometrech (dále jen „mkm“) podle typů vozidel. Pro výpočet naturálních ukazatelů (km, mkm) budou použity převody stanovené vždy pro příslušný typ vozidla. 1 km ujetý standardním autobusem je 70 mkm, 1 km ujetý kloubovým autobusem je 110 mkm a 1 km ujetý midibusem je 35 mkm.
2. Dopravce je povinen zpracovat Výkaz provozních aktiv (dále jen Výkaz PA) a to vždy k 31.12. roku předcházejícímu účetnímu období a odevzdat objednateli a objednateli ROPID v termínu dle odst. 3. tohoto článku. Vzor výkazu je uveden v příloze č. 6 k vyhlášce č. 296/2010 Sb., Příloha č. 6.
3. Výkazy podle odstavců 1. a 2. budou dopravcem zpracovány vždy za celé období kalendářního roku. Dopravce je povinen předložit objednateli výkaz pro příslušný (za daný) kalendářní rok nejpozději 31. ledna následujícího kalendářního roku.
4. Dopravce se zavazuje bezodkladně informovat objednatele o všech skutečnostech, které mohou zakládat nárok dopravce na změnu výše úhrady kompenzace. Smluvní strany se během příslušného kalendářního roku mohou dohodnout uzavřít dodatek, měnící předběžný odhad kompenzace o částku způsobenou vlivem těchto změn.

ČÁST TŘETÍ

Úprava práv a závazků mezi objednatelem, objednatelem ROPID a dopravcem

Článek VI.

Odhad kompenzace vzniklé plněním ZVS na území Středočeského kraje a HMP

1. Předpokládané náklady spojené s provozem linky PID č. 399 (100399) na území Středočeského kraje a HMP předpokládané tržby na území Středočeského kraje a HMP a výše kompenzace období 26. 8. – 31. 12. 2017 dopravce předložil ve struktuře přílohy č. 2 k Vyhlášce č. 296/2010 Sb. Do kompenzace vzniklé plněním ZVS na území Středočeského kraje a HMP nesmí být započteny ztráty, které dopravci vznikají provozováním jiných linek a spojů, jež nejsou zahrnuty do plnění ZVS na území Středočeského kraje a HMP podle této smlouvy.
2. Odhad kompenzace za období 26. 8. – 31. 12. 2017 vzniklé plněním ZVS na území Středočeského kraje a HMP provedený dopravcem dle postupu stanoveného v této smlouvě je uveden v příloze č. 7 této smlouvy.
3. Odhad kompenzace bude konkretizován pro každý následující kalendářní rok, a to v letech 2018 – 2023, dodatkem k této smlouvě včetně změn příslušných příloh této smlouvy pro daný rok. Ekonomicky oprávněné náklady dopravce mohou být navýšeny nejvýš o inflační koeficient obecné meziroční míry inflace vyhlášený Českým statistickým úřadem pro každý kalendářní rok, pokud se smluvní strany nedohodnou jinak. Jedná se zejména o

náklady spojené s obnovou a skladbou vozového parku, zejména v souvislosti s nasazením nízkopodlažních vozidel nebo kloubových autobusů, případně náklady na rozšíření standardu kvality na základě požadavků objednatele a objednatele ROPID. Vozovým parkem se pro účely této smlouvy rozumí pouze autobusy.

Článek VII.

Úhrada kompenzace vzniklé plněním ZVS na území Středočeského kraje

1. Dopravci náleží úhrada kompenzace podle ustanovení § 23 zákona. Objednatel se zavazuje uhradit dopravci za řádně provedené výkony PID kompenzací, která mu vznikne plněním ZVS na území Středočeského kraje.
2. Dopravce se zavazuje použít finanční prostředky, které mu budou podle této smlouvy poskytnuty objednatelem na plnění ZVS na území Středočeského kraje, výhradně k uhrazení provozních nákladů na veřejnou linkovou dopravu ZVS na území Středočeského kraje a část zahrnující přiměřený zisk je určen na obnovu kapitálu spojeného s plněním ZVS.
3. Finanční prostředky určené k úhradě kompenzace vzniklé plněním ZVS na území Středočeského kraje nesmí být použity k jiným účelům. V případě porušení této podmínky je dopravce povinen neprodleně vrátit objednateli finanční prostředky použité v rozporu s touto smlouvou.
4. Prokazování ztráty vzniklé plněním ZVS na území Středočeského kraje bude dopravce provádět po jednotlivých linkách. Při výpočtu skutečné výše kompenzace se bude postupovat v souladu s touto smlouvou a podle platných účetních, cenových a oborových právních předpisů a vycházet ze skutečných cen, nákladů a tržeb (dle přílohy č. 7 a 8).
5. Dopravce je povinen v účetnictví vést podrobnou analytickou evidenci údajů rozhodných pro stanovení výše kompenzace vzniklé plněním ZVS na území Středočeského kraje a pro propočítání skutečných ekonomicky oprávněných nákladů, minimálně v členění odpovídajícího výkazu dle přílohy č. 8 této smlouvy.
6. Pro období 26. 8. – 31. 12. 2017 se výše kompenzace vzniklé plněním ZVS na příslušném území objednatele určí jako rozdíl ceny dopravních výkonů a tržeb ve výchozím finančním modelu pro období 26. 8. – 31. 12. 2017.

Cena dopravního výkonu standardního autobusu pro období 26. 8. – 31. 12. 2017 za 1 km se skládá:

z ekonomicky oprávněných nákladů na linku, činí za 1 km  Kč

a

z přiměřeného zisku dohodnutého ve výši  Kč na 1 km.

Cena dopravního výkonu standardního autobusu pro období 26. 8. – 31. 12. 2017 za 1 km podle jízdního řádu je  Kč,

předpokládané výnosy pro období 26. 8. – 31. 12. 2017 za 1 km podle jízdního řádu činí  Kč,

předpokládaná výše kompenzace pro období 26. 8. – 31. 12. 2017 za 1 km podle jízdního řádu činí 18,67 Kč.

Tyto jednicové položky budou používány pro vyhodnocení provozu podle skutečně ujetých km dopravcem.

Objednatel uhradí podle předběžného odborného odhadu kompenzací na zajištění dopravní obslužnosti na příslušném území Středočeského kraje za období 26. 8. – 31. 12. 2017:

a) náklady:

 Kč

b) předpokládané tržby

 Kč

c) objednatel uhradí kompenzací v celkové výši

2 677 412,70 Kč

a měsíčně bude vyplacena záloha:
za období 26. 8. – 31. 8. 2017 ve výši:
za září – prosinec 2017 ve výši:

127 495,90 Kč
637 479,20 Kč

Pro období 26. 8. – 31. 12. 2017 se celková výše kompenzace vzniklá plněním ZVS na území Středočeského kraje stanovuje ve výši 2 677 412,70 Kč. Pro období 26. 8. – 31. 12. 2017 je celková výše kompenzace vzniklá plněním ZVS nepřekročitelná s výjimkou objednávky dodatečných veřejných služeb. Výše kompenzace závisí na skutečně ujetých kilometrech v ZVS dle schválených jízdních řádů za období 26. 8. – 31. 12. 2017. Zvýšené provozní náklady dopravce vzniklé z dočasných změn provozu na katastrálním území objednatele vyvolané hl. m. Prahou hradí tento v plném rozsahu, tj. za 1 km ve výši ekonomicky oprávněných nákladů stanovených v tomto odstavci.

7. Platby pro jednotlivé měsíce období 26. 8. – 31. 12. 2017 provede objednatel zálohově měsíčně vždy ve výši uvedené v odst. 6. tohoto článku, a to vždy do 20. kalendářního dne v běžném kalendářním měsíci na tento běžný kalendářní měsíc. Nedojde-li k uzavření dodatku dle čl. II. odst. 3. této smlouvy, zavazuje se objednatel platit zálohy ve výši 90 % záloh sjednaných a hrazených dopravci dle tohoto odstavce až do doby uzavření dodatku pro příslušný rok. Smluvní strany se zavazují jednat o uzavření dodatku. Vyrovnání záloh bude provedeno neprodleně po uzavření nového dodatku. Platby pro jednotlivé měsíce následujících let dle této smlouvy, a to v letech 2018 – 2023, budou konkretizovány dodatkem k této smlouvě pro příslušný rok dle postupů a pravidel stanovených touto smlouvou a obecně závaznými právními předpisy.
8. Do jednoho měsíce po skončení jednotlivých čtvrtletí každého kalendářního roku bude provedeno objednatelem ROPID čtvrtletní vyúčtování, tj. údaje o skutečně ujetých kilometrech na jednotlivých linkách, včetně skutečně dosažených tržeb dle jednotlivých linek přepočtené na ujetý km po jednotlivých měsících za příslušné čtvrtletí. Pro vyhodnocení plnění smlouvy bude postupováno podle čl. V. a VI. Dopravce obdrží vyúčtování v elektronické podobě s těmito údaji:
 - číslo linky
 - počet ujetých km na území Středočeského kraje a HMP na lince
 - počet ujetých km na území objednatele obce na lince, tržby na linku a na 1 km na území Středočeského kraje a HMP na lince
 - tržby na linku a na 1 km na území objednatele obce na lince
 - sankce (v Kč) a výpadky (v km i Kč) na území Středočeského kraje a HMP na lince
 - sankce (v Kč) a výpadky (v km i Kč) na území objednatele obce na lince
9. Dopravce je povinen předložit objednateli a objednateli ROPID:
 - roční statistický výkaz MDS ČR Dop(MDS) 2-04 a Dop(MDS) 3-04
 - vyúčtování kompenzace provedené s ohledem na čl. V. (výkaz dle vyhlášky č. 296/2010 Sb. příloha č. 4) ve formátu xls nebo xlsx.
10. Do jednoho měsíce po skončení každého kalendářního roku bude provedeno objednatelem ROPID roční vyúčtování, tj. údaje o skutečně ujetých kilometrech na jednotlivých linkách na území Středočeského kraje a HMP, včetně skutečně dosažených tržeb dle jednotlivých linek za příslušný kalendářní rok a skutečně dosažených nákladů na soubor linek/linku dle této smlouvy.
11. Finanční vyrovnání mezi zálohou a kompenzací stanovenou dle odst. 6. tohoto článku pro každý kalendářní rok, závislou na skutečně ujetých kilometrech na území Středočeského kraje a HMP podle schválených jízdních řádů, bude prováděno 1x ročně, a to vždy za uplynulý kalendářní rok, ve lhůtě do 1 měsíce od posledního čtvrtletního vyúčtování ZVS dle odst. 10. tohoto článku. V případě nesprávného nebo neúplného prokázání skutečné

ztráty za uplynulý kalendářní rok vyzve objednatel a objednatel ROPID dopravce k odstranění závad a nedostatků. Objednatel a objednatel ROPID provede výše uvedené finanční vyrovnání do 1 měsíce po odstranění závad a nedostatků dopravcem. Přeplatek za každý kalendářní rok vzniklý mezi zálohou a výše uvedenou ztrátou na území Středočeského kraje je povinen dopravce vrátit objednateli a objednateli na jeho účet uvedený v záhlaví této smlouvy do 31. 1. následujícího kalendářního roku.

12. V případě, že v průběhu plnění této smlouvy dojde k legislativní změně v systému financování veřejných služeb v přepravě osob nebo k takovým cenovým opatřením, která zásadně změní jednotlivé nákladové položky - nepředvídatelné prokazatelné náklady, bude toto řešeno písemným dodatkem k této smlouvě.
13. Objednatel a objednatel ROPID má právo zkrátit nebo pozastavit poskytování zálohových plateb na úhradu kompenzace vzniklou plněním ZVS na území Středočeského kraje a HMP na jednotlivé měsíce každého kalendářního roku podle odst. 6. a 7. tohoto článku a úhradu finančního vyrovnání mezi zálohou a kompenzací dle odst. 11. tohoto článku, jestliže
 - dopravce neplní své závazky vyplývající z této smlouvy
 - objednatel a objednatel ROPID zjistí, že dopravce použil finanční prostředky poskytnuté dopravci objednatel a objednatel ROPID na základě této smlouvy v rozporu s touto smlouvou.
14. Objednatel a objednatel ROPID je oprávněn provést zápočet finančních prostředků použitých dopravcem v rozporu s touto smlouvou se zálohovými platbami na úhradu kompenzace vzniklé plněním ZVS na území Středočeského kraje a HMP na jednotlivé měsíce každého kalendářního roku podle odst. 6. a 7. tohoto článku nebo s úhradou finančního vyrovnání mezi zálohou a kompenzací vzniklou plněním ZVS na území Středočeského kraje a HMP dle odst. 11. tohoto článku nebo dle odst. 16. tohoto článku nebo s jinými finančními nároky dopravce vůči objednateli a objednateli ROPID.
15. V případě ukončení smlouvy před 31. 12. 2023 bude provedeno objednatel a objednatel ROPID do 30 dnů od jejího ukončení vyúčtování, tj. údaje o skutečně ujetých kilometrech na území Středočeského kraje a HMP, včetně skutečně dosažených tržeb přepočtené na ujetý km po jednotlivých měsících, které dosud nebyly předmětem vyúčtování. Současně bude provedeno roční vyúčtování, případně vyúčtování za nedokončený kalendářní rok, nebyl-li rok ZVS ukončen (tj. údaje o skutečně ujetých kilometrech na území Středočeského kraje a HMP na jednotlivých spojích, včetně skutečně dosažených tržeb za příslušný kalendářní rok na území Středočeského kraje a HMP, případně za nedokončený kalendářní rok, nebyl-li rok závazku veřejné služby ukončen, a skutečně dosažených nákladů na tento soubor linek na území Středočeského kraje a HMP).
16. V případě ukončení smlouvy před 31. 12. 2023 bude finanční vyrovnání mezi zálohou a kompenzací, závislou na skutečně ujetých kilometrech na území Středočeského kraje a HMP podle schválených jízdních řádů, provedeno objednatel a objednatel ROPID do jednoho měsíce od provedení vyúčtování dle odst. 15. tohoto článku. V případě nesprávného nebo neúplného prokázání skutečné výše kompenzace za příslušné období vyzve objednatel a objednatel ROPID dopravce k odstranění nedostatků. Objednatel a objednatel ROPID provede výše uvedené finanční vyrovnání do jednoho měsíce po odstranění závad a nedostatků dopravcem. Přeplatek vzniklý mezi zálohou a výše uvedenou kompenzací je povinen dopravce vrátit objednateli a objednateli ROPID na jeho účet uvedený v záhlaví této smlouvy do 30 dnů ode dne ukončení smlouvy.
17. V případě nedodržení dohodnutého rozsahu provozu (výpadek spoje), nebude náklad na jeho provoz zahrnut do vyúčtování ztráty vzniklé plněním ZVS. Tyto neprovozované spoje oznámí dopravce objednateli a objednateli ROPID neprodleně po jejich vzniku včetně uvedení důvodu jejich výpadku. Objednatel ROPID zapracuje výpadky a sankce do

vyúčtování Toto ustanovení nezabavuje dopravce odpovědnosti a objednatele a objednatele ROPID práva postupovat dle přílohy č. 5 této smlouvy.

ČÁST ČTVRTÁ

Další vzájemné vztahy mezi dopravcem a objednatelem a objednatelem ROPID, systémové vztahy

Článek VIII.

Další vzájemné vztahy mezi dopravcem a objednatelem a objednatelem ROPID, systémové vztahy

1. Objednatel a objednatel ROPID se zavazuje:
 - a) koordinovat tvorbu a změny jízdních řádů s přihlédnutím k potřebám všech účastníků smlouvy a k ekonomice provozu; změny jízdních řádů budou prováděny pouze k celostátním termínům změn jízdních řádů vyhlášeným ministerstvem dopravy a musí být vzájemně projednány všemi účastníky smlouvy;
 - b) projednávat dočasné změny provozu linek PID a zajistit krytí zvýšených provozních nákladů dopravce vzniklých z dočasných změn provozu na území Středočeského kraje a HMP v souladu s čl. VII. odst. 6. této smlouvy;
 - c) vyhodnocovat ve spolupráci s dopravcem provoz PID, a to nejen po dopravní, ale i po ekonomické stránce; v případě nenaplnění tržeb podle této smlouvy navrhnout a projednat v samosprávných orgánech Středočeského kraje a hl. m. Prahy následující opatření vedoucí k dostatečnému finančnímu zajištění provozu linky:
 - 1) změnou výše úhrady kompenzace od objednatele a objednatele ROPID podle plnění ZVS na území Středočeského kraje a HMP,
 - 2) úpravou jízdních řádů,
 - 3) změnou tarifu po projednání v orgánech Středočeského kraje a HMP;
 - d) zajistit součinnost při uplatňování Tarifu PID dopravcem na linkách PID (součinnost při školení pracovníků dopravce a při zajištění informací pro cestující)
2. Předmětem této smlouvy nejsou služby a jejich úhrada, poskytované objednatelem a objednatelem ROPID dopravci.
3. Služby poskytované objednatelem a objednatelem ROPID dopravci a jejich úhrada jsou řešeny zvláštní smlouvou mezi objednatelem a objednatelem ROPID a dopravcem. Dopravce je povinen tuto smlouvu objednatelům a s ROPID pro každý rok trvání této smlouvy uzavřít z důvodu nezbytnosti fungování a koordinace systému PID.
4. Dopravce je povinen uzavřít pro každý rok trvání této smlouvy Tarifní smlouvu o dělbě tržeb PID, popřípadě všechny její dodatky pro konkrétní rok z důvodu nezbytnosti fungování systému PID.
5. Dopravce je povinen uzavřít na dobu neurčitou smlouvu, nejméně však na dobu trvání této smlouvy, s Dopravním podnikem hl. m. Prahy, akciová společnost o pověření a vzájemných vztazích při provádění jednotné přepravní kontroly v PID z důvodu nezbytnosti fungování systému PID. Má-li dopravce tuto smlouvu uzavřenou z důvodu plnění jiného ZVS v systému PID a současně uzavře-li Tarifní smlouvu pro konkrétní rok, je povinnost uzavření smlouvy o jednotné přepravní kontrole splněna.
6. Dopravce je povinen uzavřít na dobu neurčitou, nejméně však na dobu trvání této smlouvy, smlouvu o využívání zastávkových zařízení s Dopravním podnikem hl. m. Prahy, akciová společnost.

ČÁST PÁTÁ

Další povinnosti dopravce, přepravní a tarifní podmínky, dopravní prostředky, zastávky a vybavení zastávkových doplňků

Článek IX.

Další povinnosti dopravce

1. Dopravce se zavazuje přistupovat na případné změny přílohy č. 1 této smlouvy navrhované objednatelem a objednatelem ROPID v souvislosti s upřesněním provozu v souladu s dopravním plánem (např. prázdninový provoz). Tyto změny budou upřesňovány v časovém předstihu na jednotném formuláři „Trvalá změna dopravy linky“, s dopravcem předem projednány a realizace požadována v takovém časovém předstihu, aby dopravce mohl dodržet příslušná ustanovení zákona č. 111/1994 Sb. Trvalé změny uvedené linky v počtu nasazených autobusů, jejich výkonů, časových i kilometrických, mohou být provedeny pouze formou písemného dodatku k této smlouvě.
2. Dopravce se zavazuje provádět na linkách PID provoz výlučně autobusy s jednotnou vnitřní úpravou pro obsluhu linek PID a s funkčním odbavovacím zařízením dle přílohy č. 6 této smlouvy. Za nefunkční vybavení se považuje více než 50% nefunkčnost odbavovacích střížků umístěných v autobuse nebo nefunkčnost ostatních komponent (palubní počítač, mobilní prodejní zařízení (je-li pro zajištění provozu vyžadováno)). Provozní a technickou připravenost tohoto zařízení bude zajišťovat dopravce na vlastní náklady.
3. Označení linky na autobuse musí být vždy v souladu s podmínkami licence udělené příslušným dopravním úřadem. Označení autobusu musí odpovídat jednotně používanému označování dopravních prostředků PID v Praze, včetně označení autobusů dopravce přidělenými evidenčními čísly. Toto označení si dopravce zajišťuje na vlastní náklady. Provozní a technickou připravenost bude zajišťovat dopravce ve svém zařízení na vlastní náklady. Autobusy dopravce musí být výrazně označeny obchodní firmou (názvem) dopravce a na jeho náklady musí být pojištěny v souladu s obecně závaznými právními předpisy.
4. Dopravce odpovídá za řádný technický stav a vybavení autobusů. K povinnostem dopravce náleží zajištění vnitřní a vnější čistoty autobusů.
5. Pokud dopravce využívá některé plochy autobusů určených pro provoz v PID pro reklamní účely, je povinen vyžádat si k tomu předem písemný souhlas objednatele a objednatele ROPID. Obsah a provedení reklamy nesmí porušovat platné zákony. Vylepování a vyvěšování nevhodných vyobrazení a nápisů je zakázáno.
6. Dopravce se zavazuje:
 - a) dodržovat Standard kvality PID, který je uveden v příloze č. 9 této smlouvy; objednatel a objednatel ROPID si vyhrazuje právo změnit Standard kvality PID s účinností od data vyhlášení, zejména ve vazbě na změnu obecně závazných právních předpisů;
 - b) zabezpečit v souladu s podmínkami uváděnými odborem dopravy KÚ a MHMP v příloze koncesní listiny, aby jeho řidiči při provozování dopravy měli u sebe následující platné doklady:
 - doklady o oprávnění k podnikání nebo jejich kopii,
 - osvědčení o registraci vozidla
 - jízdní řád a záznam o provozu silničního motorového vozidla s průběžně vedenými záznamy jednotlivých jízd, nebo zjednodušený záznam o provozu autobusu městské autobusové dopravy,
 - mezinárodní automobilovou pojišťovací kartu

- c) předat před uzavřením smlouvy objednateli a objednateli ROPID seznam autobusů určených pro provoz linky PID s příslušnými technickými údaji jednotlivých autobusů,
- d) zabezpečit vybavení autobusů předepsanými materiály (orientace linky a pořadová čísla), jejich řádnou údržbu a ochranu před poškozením, odcizením a zničením. Dopravce se v případě poškození nebo ztráty vybavení zavazuje neprodleně obstarat nové vybavení,
- e) zajistit v předepsaném rozsahu v souladu s obecně závaznými právními předpisy pravidelné poučování svých řidičů,
- f) dodržovat podmínky stanovené pro přepravu na linkách PID a řádné vedení denních záznamů o výkonu,
- g) zabezpečit, aby se jeho řidiči chovali k cestujícím s maximální vstřícností a poskytovali účinnou pomoc orgánům přepravní kontroly,
- h) zabezpečit, aby jeho řidiči dodržovali stanovené podmínky pro provoz PID včetně předpisů pro likvidaci nehod a škod, v souladu s odst. 6. písm. m) tohoto článku,
- i) projednávat a hradit veškeré případné škody vzniklé v souvislosti se svojí činností,
- j) podávat denní hlášení vypravení autobusů prostřednictvím aplikace MPVnet nejpozději do výjezdu 1. spoje každého provozního dne a hlášení všech mimořádných událostí (poruch, nehod, výpadků, případně posilových spojů na lince apod.) bez zbytečného odkladu objednateli ROPID nejpozději do 9.00 hod následujícího pracovního dne. V případě dodatečně objednaných operativních posílení spojů na lince nejpozději do času výjezdu posilového spoje. Dopravce se přihlásí do aplikace MPVDesktop a zadá přístupové údaje přidělené objednatelem ROPID. Přístupové údaje a aplikaci MPVDesktop dodá objednatel ROPID dopravci na vyžádání včetně přihlašovací adresy uvedené v čl. XXI. odst. 3. této smlouvy,
- k) vyřizovat a řešit ve spolupráci s objednatelem a objednatelem ROPID kázeňské přestupky řidičů, stížnosti na řidiče a připomínky k nepravdělnosti v provozu,
- l) zabezpečit parkování a odstavování autobusů v době před a po výkonu předepsaném jízdním řádem a soukromých vozidel pracovníků dopravce mimo obratiště, výstupní, nástupní a nácestné zastávky PID, pokud se s majitelem (správcem) pozemku nedohodne jinak,
- m) dodržovat ustanovení všech předpisů, pokynů a směrnic předávaných objednatelem a objednatelem ROPID a týkajících se provozování linek PID, zejména dodržování ČSN EN 13816,
- n) zajišťovat odpovídající podmínky, aby nedošlo k překročení zákonné délky pracovní směny nebo nedodržení délky odpočinku mezi směnami u žádného jeho řidiče. V případě zjištění nedodržení tohoto odstavce smlouvy bude autobus okamžitě stažen z provozu, jeho výkon nezaplacen a zároveň považován za neohlášený výpadek,
- o) informovat průběžně objednatele a objednatele ROPID o telefonních číslech, na kterých s ním bude možné zajistit nepřetržitý telefonní styk,
- p) zajišťovat péči o zastávkové prostory včetně vybavení zastávek, zastávkových označků a vyvěšování platných zastávkových jízdních řádů v souladu s čl. XIII. této smlouvy,
- q) udržovat přiměřenou provozní zálohu pro případ výpadku,
- r) konzultovat s objednatelem a objednatelem ROPID zařazení jednotlivých typů autobusů, zejména v závislosti na kapacitě přepravy osob, průchodnosti v dopravním systému dané lokality, kvalitě dopravy apod.,
- s) uznávat při kontrolní činnosti prováděné objednatelem a objednatelem ROPID jako platný jízdni doklad kontrolní průkaz pracovníků objednatele a objednatele ROPID a

průkaz k výkonu státního odborného dozoru podle zákona č. 111/1994 Sb. pracovníků krajského úřadu Středočeského kraje,

- t) uznávat při provádění průzkumu v autobuse dopravce „Pověření k provádění průzkumu v autobuse“, platné pouze s občanským průkazem a formulářem k provádění průzkumu, jako platný jízdní doklad. Toto pověření bude mít vždy omezenou časovou platnost uvedenou v „Pověření k provádění průzkumů v autobuse“,
7. Dopravce písemně sdělí objednateli a objednateli ROPID objem obdržených tržeb za zdaňovací období (měsíc) vždy do 15. dne následujícího měsíce.
8. Povinnost dopravce uzavřít smlouvu dle čl. VIII. odst. 5. nezabavuje dopravce práva provádět přepravní kontrolu vlastními silami nebo jiným subjektem. V tom případě je dopravce povinen zajistit vyškolení z Tarifu PID a Smluvních a přepravních podmínek v rozsahu odpovídajícím zkoušce přepravního kontrolora Dopravního podniku hl. m. Prahy, a.s. Přírážky z jízdného spadají do režimu dělby tržeb stanoveným ROPID. V případě zajištění přepravní kontroly jiným subjektem nebo vlastními pověřenými pracovníky dopravce je dopravce povinen zajistit, že objednatel ROPID bude mít smluvně zajištěná práva ke kontrole takto zajišťované přepravní kontroly a přístupu k jejím výsledkům (počet kontrol, termíny, linky, počet záchytů cestujících bez platného jízdního dokladu a počet uložených, zaplacených a vymáhaných přírážek). Takto zajišťovaná přepravní kontrola musí být založena na stejných principech jako jednotná přepravní kontrola PID.
9. Dopravce je povinen na viditelném místě ve vozidle umístit oznámení pro cestující o pověření Dopravního podniku hl. m. Prahy, a.s., popřípadě jiného smluvního subjektu k provádění přepravní kontroly na jím provozovaných linkách, při zahájení provozu vozidla toto oznámení kontrolovat a zjištěné skutečnosti denně potvrzovat do záznamů o provozu vozidla.
10. Ostatní povinnosti dopravce (v souladu s ČSN 13816):
 - a) Za vyvěšení všech jízdních řádů (dále jen „JŘ“) a informačních vývěsek pro cestující na zastávkových sloupcích ve své správě nebo majetku odpovídá dopravce. Jsou-li tyto sloupky používány i ostatními dopravci, umožní jim umístění JŘ a informačních vývěsek v rámci vlastního vybavení zastávkového sloupku.
 - b) Dopravce se zavazuje spolupracovat s objednatel ROPID v oblasti jednotných číselníků využívaných pro datové soubory JŘ a pro komponenty odbavovacího a informačního systému (dále jen „OIS“) v rámci celé PID.
 - c) Dopravce se zavazuje koordinovat s objednatel ROPID zadávání podmínek pro tvorbu a vývoj nového software pro JŘ, včetně potřeb celostátního informačního systému JŘ, OIS, přepravní a dopravní průzkumy a případné další programy v oblasti jednotného systému PID.
 - d) Dopravce bude objednateli ROPID průběžně předávat provozní normy přímo související se zajišťováním provozu a přípravou dopravních opatření. Dopravce se zavazuje předložit objednateli ROPID ke stanovisku a s dostatečným časovým předstihem nezbytným k projednání konkrétního případu, investiční a rekonstrukční akce dopravce, mající vliv na dopravní infrastrukturu delší než 3 měsíce, které mají vliv na provoz linek PID.
 - e) Dopravce se zavazuje, že dopravní výkony je možno plnit pouze na trase linky a v čase uvedeném v JŘ. Tato povinnost se vztahuje i na dopravní výkony plněné na odkloněných trasách linek a zdržení vyvolaných narušením provozu.
 - f) Dopravce se zavazuje, že jízda dopravního prostředku po trase bude řízena JŘ, ve kterém je uveden čas odjezdu z výchozí zastávky, z kontrolního bodu a čas příjezdu na konečnou zastávku.

- g) Dopravce se zavazuje, že kontrolní body budou rozloženy po trase tak, aby byly pro řidiče dopravního prostředku v dostatečné míře vodítkem pro dodržování JŘ a pro bezpečný a rovnoměrný způsob jízdy. Dopravce se zavazuje, že nácestná zastávka, kde se dopravní prostředek napojuje na trasu linky nebo z ní zatahuje, je pro tento případ kontrolním bodem a vztahují se na ni všechna ustanovení o kontrolním bodě.
- h) V případě mimořádné situace, respektive nehody dopravního prostředku, zajistí dopravce na licenčně provozovaných linkách PID příslušná odpovídající dopravní opatření v součinnosti s koordinační službou ROPID v závislosti na konkrétní provozní situaci, a tyto výkony se budou započítávat do plnění smlouvy. Prokazatelné nepředvídatelné náklady za tyto výkony provedené nad roční objem plnění budou dopravci uhrazeny ve výši ekonomicky oprávněných nákladů uvedených v příloze č. 7 pro danou linku za předpokladu, že protokol o vyšetření nestanoví příčinu havárie na straně dopravce.
- i) Dopravce je povinen v nejkratším technologicky možném čase odstranit prostoj vlastního dopravního prostředku.
- j) Dopravce je povinen seznámit všechny své provozní zaměstnance s právy a povinnostmi kontrolních orgánů objednatele a objednatele ROPID a s povinností umožnit těmto orgánům provádět kontroly a na jejich vyzvání předložit příslušné doklady.
- k) Dopravce je povinen umožnit pověřeným kontrolním zaměstnancům objednatele a objednatele ROPID provádění kontrolní činnosti způsobem a v rozsahu stanoveném touto smlouvou.
- l) Dispečerské řízení je v provozu nadřazeno JŘ.
- m) Dopravce se zavazuje poskytovat cestujícím informace o provozu a JŘ PID.
- n) Dopravce je povinen dodržovat obecně závazné právní předpisy a technické normy vztahující se na provozování prostředků hromadné dopravy osob.

Článek X.

Přepravní podmínky

1. Na všech linkách provozovaných v rámci PID platí vyhláška Ministerstva dopravy a spojů ČR č. 175/2000 Sb., o přepravním řádu pro veřejnou drážní a silniční osobní dopravu, platné Smluvní přepravní podmínky (uvedené na www.ropid.cz) a ostatní tarifní podmínky uvedené v čl. XI. této smlouvy.
2. Přepravní kontrolu na linkách provozovaných v rámci PID zajišťují oprávněné osoby Dopravního podniku hl. m. Prahy, a.s. vybavené kontrolním odznakem a kontrolním průkazem na základě uzavřené dohody mezi dopravcem a Dopravním podnikem hl. m. Prahy, a.s., popřípadě další subjekty, na základě smlouvy a v souladu s platnými právními předpisy. Přepravní kontrola zajištěná jiným dalším subjektem podléhá schválení objednatele a objednatele ROPID.

Článek XI. Tarifní podmínky

1. Tarif PID vyhlašuje na území Středočeského kraje objednatel a na území HMP objednatel ROPID. Dopravce se zavazuje řídit se na svých licenčně provozovaných linkách PID platným Tarifem PID, který je uveden v příloze č. 2 smlouvy.
2. Tarif PID sestavuje v souladu s cenovou regulací Ministerstva financí ČR a regulacemi, k nimž jsou oprávněny kraje, ROPID ve spolupráci se Středočeským krajem. Změny tarifu předává objednatel ROPID dopravci v elektronické podobě. Změny Tarifu PID (s výjimkou změny, která zakládá změnu výnosů) nezakládají povinnost k uzavření samostatného dodatku této smlouvy, ale budou jedním ze změnových bodů prvního následujícího dodatku, pokud bude z jiného titulu než zde uvedeného sestaven.
3. Dopravce se zavazuje na svých licenčně provozovaných linkách PID uznávat za platné jízdní doklady jednotné jízdní doklady PID uvedené v Tarifu PID.
4. Tarif PID je v souladu s Cenovým výměrem MF ČR platným pro příslušné období. Dopravce není oprávněn žádat o kompenzace z důvodu poskytování slev dle CV MF. Vliv poskytování těchto slev je zohledněn ve výchozím finančním modelu a kompenzace z poskytování těchto slev mu bude uhrazena v rámci úhrady kompenzace podle čl. VI. a VII. této smlouvy.

Článek XII. Dopravní prostředky

1. Autobus delší než 9 metrů musí být opatřen nejméně 2 dveřmi, u kloubových dopravních prostředků nejméně 3 dveřmi, otevíranými z místa řidiče, popřípadě po odblokování řidičem, ovládanými cestujícími. Autobus musí být vybaven odbavovacím zařízením uvedeným v příloze č. 6 této smlouvy.
2. Autobusy vyjíždějící na trať budou při vypravení na trať zvenku i zevnitř čisté, s výjimkou období, kdy venkovní teploty klesají pod bod mrazu (v tomto období může být čištění prováděno pouze „suchou cestou“).
3. V provozu musí být v autobuse za snížené viditelnosti vždy používáno hlavní osvětlení. Autobus nesmí vyjet na trať s vadným hlavním osvětlením, v případě poruchy tohoto osvětlení na trati lze přepravovat cestující se zapnutým nouzovým osvětlením do doby výměny nebo opravy hlavního osvětlení. Toto ustanovení neplatí pro autobusy, kde platí jiné podmínky pro osvětlení vnitřku autobusu za jízdy, v tomto případě rozhoduje řidič podle provozních podmínek.
4. Dopravce se zavazuje odsouhlasit s objednatelem a objednatelem ROPID provozní potřeby počtu vozidel.
5. Ostatní požadavky na vzhled a vybavení vozidel jsou uvedeny ve Standardu kvality PID, který je uveden v příloze č. 9 této smlouvy.
6. Subdodávky dopravních výkonů jiným subjektem jsou objednatelem a objednatelem ROPID povoleny. Subdodávka má však pouze formu subkontraktace vozidla nebo subkontraktace vozidla a řidiče. Pro vyloučení pochybností se stanoví, že v případě subdodávky dopravních výkonů nejsou nijak dotčeny povinnosti dopravce vyplývající z této smlouvy, zejména v části dodržení kvalitativních požadavků na vozidlo a vybavení odbavovacím a informačním systémem a vozidlo musí být označeno alespoň náhradním způsobem identifikačními náležitostmi držitele licence – tj. obchodní jméno a IČO držitele licence. Dopravce je povinen o subdodávkách informovat objednatele a objednatele ROPID (jméno subdodavatele, číslo linky PID, datum, počet km) vždy do 5. pracovního dne měsíce za měsíc předchozí.

Článek XIII.

Zastávky a vybavení zastávkových zařízení

1. Zastávka musí být vybavena podle obecně závazných právních předpisů a požadavků objednatele a objednatele ROPID z hlediska potřeb systému PID.
2. Na každé zastávce musí být vyvěšeny platné jízdní řády, s výjimkou výstupních zastávek příslušných linek. Za vyvěšení jízdních řádů a jejich aktualizaci odpovídá dopravce.
3. Zastávkové jízdní řády (dále jen „ZJŘ“) u autobusové dopravy musí obsahovat údaje požadované příslušnými obecně závaznými právními předpisy, popřípadě informace o jiných údajích důležitých pro cestujícího, s výjimkou výstupních zastávek příslušných linek. Vzhledem k jednotnosti informací v rámci systému PID je dopravce povinen tiskovou podobu ZJŘ projednat s objednatelem ROPID.
4. Úklid a údržbu zastávky je povinen zajistit vlastník nebo správce zastávkového prostoru a je za stav zastávky zodpovědný.
5. Ostatní požadavky na vzhled a vybavení zastávkových zařízení jsou uvedeny ve Standardu kvality PID, který je uveden v příloze č. 9 této smlouvy.

ČÁST ŠESTÁ

Vyhodnocení a kontrola plnění ZVS, finanční kontrola, výkon státního odborného dozoru, nakládání s údaji

Článek XIV.

Vyhodnocení a kontrola plnění smlouvy

1. Vyhodnocení plnění této smlouvy je prováděno objednatelem a objednatelem ROPID na základě:
 - a) podkladů, které mu poskytnou ostatní účastníci smlouvy (např. připomínky k provozu linek),
 - b) přepravních průzkumů,
 - c) vývoje tržeb,
 - d) dalších prokazatelných zjištění.
2. Smluvní strany se dohodly, že v případě změny přepravních, ekonomických, dopravních nebo tarifních podmínek či jiných důležitých podmínek pro plnění závazku veřejné služby bude plnění smlouvy vyhodnoceno bez zbytečných průtahů v termínech dohodnutých smluvními stranami, tak aby došlo k dostatečnému finančnímu a funkčnímu zajištění provozu linky.
3. Kontrola dopravních výkonů a kontrola plnění ustanovení smlouvy a jejích příloh je prováděna pověřenými pracovníky objednatele a objednatele ROPID.
4. Dpravce je povinen umožnit pověřeným pracovníkům objednatele a objednatele ROPID provádění kontrolní činnosti předepsaným způsobem a ve stanoveném rozsahu.

Článek XV.

Finanční kontrola, výkon státního odborného dozoru

1. Dpravce bere na vědomí, že poskytování peněžních prostředků dopravci na základě této smlouvy podléhá finanční kontrole podle zákona č.320/2001 Sb., o finanční kontrole, ve znění pozdějších předpisů.

2. Dopravce bere na vědomí, že na neoprávněné použití nebo zadržení peněžních prostředků Středočeského kraje a HMP, poskytnutých dopravci objednatelem a objednatelem ROPID na základě této smlouvy, se vztahuje ustanovení § 22 zákona č.250/2000 Sb., o rozpočtových pravidlech územních rozpočtů, ve znění pozdějších předpisů.
3. Dopravce je povinen umožnit příslušnému dopravnímu úřadu výkon státního odborného dozoru.

Článek XVI. Nakládání s údaji

1. Smluvní strany výslovně souhlasí s tím, aby tato smlouva byla uvedena v Centrální evidenci smluv (CES) vedené hl. m. Prahou, která je veřejně přístupná a která obsahuje údaje o smluvních stranách, předmětu smlouvy, číselné označení této smlouvy a datum podpisu. Smlouva bude uveřejněna v Registru smluv dle zákona č. 340/2015 Sb.
2. Uveřejnění této smlouvy podle zákona č. 340/2015 Sb., o zvláštních podmínkách účinnosti některých smluv, uveřejňování těchto smluv a o registru smluv (zákon o registru smluv), zajistí organizace ROPID. Smlouva bude takto uveřejněna v plném znění, s výjimkou informací, které nelze poskytnout při postupu podle předpisů upravujících svobodný přístup k informacím.
3. S údaji, které objednatel a objednatel ROPID obdrží od dopravce v souvislosti s předmětem této smlouvy, je povinen nakládat jako s informacemi důvěrnými, může jich využívat výhradně k účelům vyplývajícím z této smlouvy a není oprávněn je bez souhlasu dopravce zveřejňovat ani je sdělovat třetím osobám.
4. Ustanovení odst. 3. tohoto článku se nevztahuje na poskytování informací, jež je objednatel a objednatel ROPID povinen poskytnout podle zákona č. 106/1999 Sb., o svobodném přístupu k informacím, ve znění pozdějších předpisů, a na poskytování informací kontrolním orgánům v souladu s platnými obecně závaznými právními předpisy.

Článek XVII. Ukončení smlouvy

1. Smlouva může být ukončena písemnou dohodou smluvních stran, a to k 1. lednu kalendářního roku nebo ke dni celostátní změny jízdních řádů vyhlášené Ministerstvem dopravy.
2. Smluvní strany jsou oprávněny tuto smlouvu vypovědět, a to z důvodů uvedených v odstavci 3. a 4. tohoto článku. Výpověď smlouvy musí být realizována písemnou formou a její účinky mohou nastat pouze ke dni vyhlášené změny jízdního řádu, pokud byla výpověď smlouvy doručena druhé smluvní straně alespoň 6 měsíců předem. Výpověď se považuje za doručenou i v případě, že příslušná smluvní strana odmítne písemnou výpověď převzít a to dnem tohoto odmítnutí. Výpověď se považuje za doručenou desátého dne ode dne oznámení o uložení zásilky na poštu, i když nebyla příslušným účastníkem smlouvy převzata.
3. Objednatel a objednatel ROPID je oprávněn tuto smlouvu vypovědět z následujících důvodů:
 - a) v případě ztráty oprávnění k provozování veřejné autobusové dopravy (koncese, licence) podle zvláštních předpisů (zákon č. 111/1994 Sb., o silniční dopravě, ve znění pozdějších předpisů) ze strany dopravce;
 - b) přerušení poskytování dopravní obslužnosti podle této smlouvy ze zavinění dopravce alespoň po dobu 3 dnů. Dopravce není odpovědný za přerušení poskytování dopravní obslužnosti podle této smlouvy, je-li způsobeno v důsledku vyšší moci. Za vyšší moc

se považují zejména živelné události, požár, exploze a stávka zaměstnanců vyhlášená odborovými organizacemi působícími u dopravce, pokud dopravce, byl-li s dostatečným předstihem o stávce informován, ve spolupráci s objednatel a objednatel ROPID přijal opatření k minimalizaci dopadu takové stávky;

- c) při neuzavření ze strany dopravce třeba jen některé ze smluv nezbytných pro fungování systému uvedených v čl. VIII. odst. 3., 4., 5. nebo 6.
4. Dopravce je oprávněn tuto smlouvu vypovědět, je-li objednatel v prodlení s hrazením jakéhokoliv peněžitého závazku delším než 30 dnů v případě, že tento peněžitý závazek nebyl uhrazen ani přes písemnou výzvu v náhradní lhůtě 30 dnů ode dne doručení výzvy.
5. Objednatel i objednatel ROPID mají dále právo jednostranně vypovědět tuto smlouvu před skončením sjednané doby písemnou výpovědí s výpovědní lhůtou 6 kalendářních měsíců, která počíná běžet prvním dnem měsíce následujícího po měsíci, v němž byla výpověď v písemné formě doručena druhým smluvním stranám v případě, že se objednatel a objednatel ROPID rozhodnou uzavřít smlouvu na veřejné služby ve veřejné autobusové dopravě na základě nabídkového řízení postupem podle čl. 5 Nařízení 1370/2007 a tuto skutečnost písemně oznámí dopravci alespoň 12 měsíců před předpokládaným zahájením plnění na základě této nové smlouvy o veřejných službách. Příslušný objem dopravních výkonů se nemusí zohledňovat pro výpočet odchylky od předpokládaného objemu dopravních výkonů podle čl. II. odst. 3. a 4. Výpověď se považuje za doručenou i v případě, že příslušný účastník smlouvy odmítne výpověď převzít, a to dnem tohoto odmítnutí. Výpověď se považuje za doručenou desátého dne ode dne oznámení o uložení zásilky na poště, i když nebyla příslušným účastníkem smlouvy převzata.

Článek XVIII.

Změna vymezení závazku veřejné služby

1. Smluvní strany jsou povinny postupem podle čl. II., III., V. a VI. této smlouvy uzavřít dodatek k této smlouvě, který vymeze závazek veřejné služby a předběžný odhad kompenzace pro období kalendářních let 2018 až 2023.
2. Dodatek musí obsahovat alespoň následující smluvní ujednání:
 - a) rozsah objednaných dopravních výkonů v závazku a jejich časové a věcné vymezení pro období příslušného kalendářního roku,
 - b) předběžný odhad kompenzace pro období příslušného kalendářního roku,
 - c) stanovení měsíční výše zálohových plateb pro období příslušného kalendářního roku,
3. Pokud se skutečné náklady nebo skutečné výnosy odchýlí od výchozích nákladů nebo výchozích výnosů, může dojít ke změně výše kompenzace pouze za podmínek uvedených v čl. V. odst. 4. a čl. VI. odst. 3 a v těchto případech jsou objednatel a objednatel ROPID oprávněni vyžadovat doložení těchto skutečností výkazy uvedenými v čl. VII., odst. 9. a to jen v případech, že změny nákladů nebo výnosů nemohl dopravce v okamžiku uzavření smlouvy s ohledem na známé skutečnosti předvídat.
4. Po dobu trvání smlouvy nesmí celková roční výše vyplacených kompenzací přesáhnout částku, v jejímž důsledku by podíl čistého příjmu k provozním aktivům převyšil maximální dovolenou míru výnosu na kapitál.

ČÁST SEDMÁ

Úrok z prodlení, smluvní sankce, závěrečná ujednání

Článek XIX.

Úrok z prodlení

1. V případě, že objednatel nebo objednatel ROPID plní opožděně finanční závazky vůči dopravci vyplývající z této smlouvy, je objednatel nebo objednatel ROPID povinen zaplatit dopravci úrok z prodlení ve výši dle práva občanského.
2. V případě, že dopravce plní opožděně finanční závazky vůči objednateli nebo objednateli ROPID vyplývající z této smlouvy, je dopravce povinen zaplatit objednateli nebo objednateli ROPID na jeho účet úrok z prodlení ve výši 1 promile denně ze zadržených finančních prostředků, nejvýše však do výše zadržených finančních prostředků.
3. V případě, že dopravce použije finanční prostředky na úhradu kompenzace vzniklé z plnění ZVS na území Středočeského kraje a HMP v rozporu s touto smlouvou, je dopravce povinen zaplatit objednateli a objednateli ROPID na jeho účet úrok z prodlení ve výši 1 promile denně z neoprávněně použitých finančních prostředků, nejvýše však do výše neoprávněně použitých finančních prostředků.
4. Úrok z prodlení dle odst. 2. a 3. tohoto článku, který v jednotlivém případě nepřekročí 1 000 Kč, objednatel a objednatel ROPID dopravci neuloží.

Článek XX.

Smluvní pokuty

1. V případě nedodržení níže uvedených závazků sjednaných touto smlouvou ze strany dopravce, má objednatel a objednatel ROPID proti dopravci právo na zaplacení smluvní pokuty v této výši:
 - d) až do výše 5 000 Kč
 - za nepředložení požadovaných údajů dohodnutých v této smlouvě v elektronické a tištěné podobě, a to za každý jednotlivý případ
 - za nepředložení výkazů dopravcem dohodnutých v této smlouvě ve stanovených termínech, a to za každý nepředložený výkaz
 - e) až do výše 50 000 Kč
 - za nepředložení čtvrtletního nebo pololetního vyúčtování dle této smlouvy
 - za opakované porušení povinností dle písm. a) tohoto odstavce
 - f) až do výše 100 000 Kč
 - za nepředložení ročního vyúčtování dle této smlouvy
 - za nepředložení vyúčtování při ukončení smlouvy dle této smlouvy
 - za nevedení účetnictví v souladu s touto smlouvou
2. Smluvní pokutu podle odst. 1. tohoto článku hradí dopravce na účet objednatele a objednatele ROPID uvedený v této smlouvě. O smluvní pokuty bude snížena úhrada kompenzace vzniklá plněním ZVS, a to vždy po skončení období průběžného vyúčtování (čtvrtletí).
3. Dopravce souhlasí s uplatňováním smluvních pokut objednatel a objednatel ROPID za každé porušení povinností v souladu s přílohou č. 5 této smlouvy - Sazebník postihů. Smluvní pokuty budou zahrnuty ve vyúčtování na lince PID, na které byl postih udělen. O smluvní pokuty bude snížena úhrada kompenzace vzniklá plněním ZVS, a to vždy po skončení období průběžného vyúčtování (čtvrtletí).

4. Smluvní pokuty, které se vztahují k vyhodnocování Standardu kvality PID, a k porušení smluv zajišťujících systémové vztahy v PID řeší a vyhodnocuje objednatel ROPID a uložené sankce se pro daný případ rozdělí podle vzájemného poměru dopravních výkonů ujetých dopravcem pro objednatele ROPID podle této smlouvy a pro objednatele podle smlouvy o veřejných službách uzavřených s objednatelem pro příslušný kalendářní měsíc, v němž byla smluvní pokuta uložena. V případě, že by na lince přibyl další objednatel (např. obec) klíčí se smluvní pokuty v poměru ujetých dopravních výkonů pro všechny dotčené objednatele na lince.

Článek XXI. Závěrečná ujednání

1. Tato smlouva nabývá platnosti dnem podpisu poslední smluvní stranou a účinnosti dnem 26. 8. 2017.
2. Každý z účastníků smlouvy ručí pouze za své závazky vyplývající z této smlouvy.
3. Smluvní strany se dohodly, že veškeré písemnosti určené:
 - a) objednateli budou zasílány na adresu:
Integrovaná doprava Středočeského kraje, příspěvková organizace
Rytířská 10, 110 00 Praha 1;
V elektronické podobě budou písemnosti pro objednatele zasílány na adresy [redacted]
v případě dokumentů ekonomické povahy na adresu [redacted] a [redacted]
 - b) objednateli ROPID budou zasílány na adresu:
ROPID
Rytířská 10, 110 00 Praha 1;
V elektronické podobě budou písemnosti pro objednatele ROPID zasílány na adresy [redacted]
v případě dokumentů ekonomické povahy na adresu [redacted] a [redacted]
v případě denního hlášení vypravení autobusů a hlášení všech mimořádných událostí (poruch, nehod, výpadků na lince apod.), a to pouze při nedostupnosti aplikace MPVnet, na adresu [redacted];
Koordinační dispečink: [redacted]
Přihlašovací adresa na MPVnet: www.pid.mpvnet.cz
 - c) dopravci budou zasílány na adresu: Kateřina Kulhánková – EXPRESCAR, 28. října 1327, Kladno - Švermov
V elektronické podobě budou písemnosti pro dopravce zasílány na adresu: [redacted]
4. O změnách adres a kontaktů uvedených v této smlouvě jsou smluvní strany povinny se neprodleně písemně informovat, jinak nesou odpovědnost za případné škody vzniklé nedodržením této povinnosti. Smluvní strany se dohodly, že změny uskutečněné dle předchozí věty nezakládají povinnost pro sestavení samostatného dodatku ke smlouvě, ale budou jedním ze změnových bodů prvního následujícího dodatku, pokud bude z jiného titulu než zde uvedeného sestaven.

5. Jednotlivá ustanovení smlouvy mohou být měněna, doplněna nebo zrušena pouze písemnými dodatky k této smlouvě podepsanými oprávněnými zástupci všech smluvních stran.
6. Dojde-li ke změně zákona nebo zákona č. 111/1994 Sb. nebo zákona č. 194/2010 Sb., či k jiné změně obecně závazných právních předpisů, či k vydání nových obecně závazných právních předpisů, jsou smluvní strany povinny neprodleně upravit svá práva a závazky v této smlouvě písemným dodatkem ke smlouvě tak, aby byla v souladu s obecně závaznými právními předpisy.
7. Uzavření této smlouvy bylo schváleno usnesením Rady Středočeského kraje č. 014-30/2017/RK ze dne 24.8.2017. Tento právní úkon splňuje všechny podmínky stanovené v zákoně č. 129/2000Sb., o krajích (krajské zřízení), ve znění pozdějších předpisů.
8. Smlouva je vyhotovena ve 4 stejnopisech s platností originálu, z nichž obdrží objednatel 2 stejnopisy, objednatel ROPID 1 stejnopis a dopravce 1 stejnopis.
9. Nedílnou součástí smlouvy jsou tyto přílohy:
 - Příloha č. 1 Rozsah provozu (soubor linek)
 - Příloha č. 2 Tarif PID
 - Příloha č. 3 Platné jízdní řády
 - Příloha č. 4 Výkony na lince/linkách
 - Příloha č. 5 Sazebník postihů
 - Příloha č. 6 Požadovaný seznam vybavení odbavovacím a informačním systémem v autobusech PID
 - Příloha č. 8 Výkaz nákladů a tržeb z přepravní činnosti /výchozí finanční model
 - Příloha č. 9 Standard kvality PID
 - Příloha č. 10 Výpis z obchodního rejstříku - kopie
10. Smluvní strany prohlašují, že smlouvu přečetly, s jejím obsahem souhlasí, je projevem jejich svobodné vůle, což stvrzují svými podpisy.

25-08-2017

V Praze dne
za objednatele:



25-08-2017

V Praze dne
za ROPID:

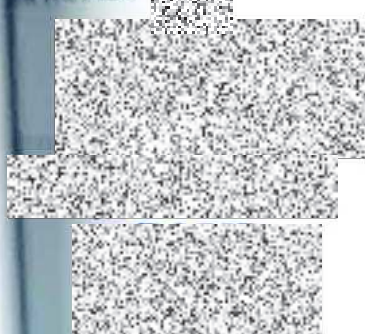

25-08-2017

V Praze dne
za dopravce:

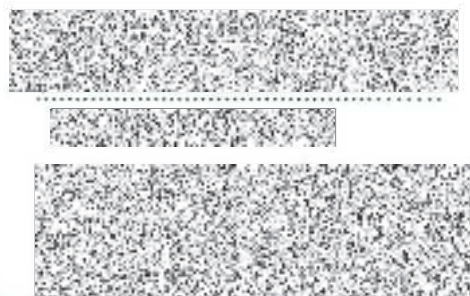

Rozsah provozu

linka č. 399

Pracovní den	1493,69 km	Platnost od 28. 8. 2017
Sobota	315,76 km	Platnost od 26. 8. 2017
Neděle	315,76 km	Platnost od 27. 8. 2017



TARIF PRAŽSKÉ INTEGROVANÉ DOPRAVY **včetně 1., 2., 3., 4., 5., 6., 7., 8. a 9. dodatku**

platný od 1. 2. 2016

Dodatek č. 1 platný od 11. 4. 2016

Dodatek č. 2 platný od 2. 7. 2016

Dodatek č. 3 platný od 31. 7. 2016

Dodatek č. 4 platný od 1. 9. 2016

Dodatek č. 5 platný od 1. 10. 2016

Dodatek č. 6 platný od 11. 12. 2016

Dodatek č. 7 platný od 25. 3. 2017

Dodatek č. 8 platný od 1. 6. 2017

Dodatek č. 9 platný od 26. 8. 2017

Úplné znění

Obsah

I.	Úvodní ustanovení	3
II.	Základní pojmy, tarifní zásady a podmínky platné v provozu PID	3
III.	Jízdné v systému PID	9
III.A.	Zvláštní ceny jízdného pro vyjmenované kategorie cestujících pouze na území hl. m. Prahy v pásmech P, 0 vč. B s Dokladem o nároku na zvláštní ceny jízdného	17
III.B.	Specifické tarifní podmínky na území hl. m. Prahy ve vlacích PID dopravce KŽC Doprava, s.r.o.	18
III.C.	Specifické tarifní podmínky na území města Kladna na autobusových linkách PID v obvodu MHD Kladno	20
IV.	Cena za přepravu zavazadel a psa v provozu PID	22
V.	Bezplatná přeprava osob a věcí v provozu PID na území hl. m. Prahy a na autobusových linkách zapojených do systému PID (s výjimkou vlaků zapojených do systému PID a linky AE (Airport Express))	23
VI.	Bezplatná přeprava osob a věcí ve vlacích zapojených do systému PID a na lince AE (Airport Express)	23
VII.	Platnost jízdních dokladů PID	24
VIII.	Zkušební provoz výdeje jízdenek PID na železnici ze zařízení UNIPOK	38
IX.	Podmínky vydávání jízdních dokladů, podmínky pro poskytování slev a služeb pro jednotlivé tarifní kategorie a podmínky pro vystavování duplikátů	38
IX.A.	Prokazování věku dětí při hromadných školních akcích	53
IX.B.	Mezinárodní studentské průkazy ISIC a podmínky jejich použití v PID	53
IX.C.	Použití jízdenek PID ve vlacích PID	54
X.	Vrácení části jízdného	55
XI.	Manipulační poplatky (náklady) a platby	57
XII.	Prodej jízdních dokladů	57
XII.A.	Zkušební provoz prodeje jízdních dokladů hrazených platební kartou v příměstských autobusových linkách PID	59
XII.B.	Zkušební provoz doplňkového prodeje jízdních dokladů hrazených platební kartou v městských linkách PID (MHD Praha)	59
XIII.	Přepravní kontrola	60
XIV.	Zvláštní jízdní doklady, smluvní úhrady jízdného a zaměstnanecké jízdné	62
XV.	Provoz elektronické jízdenky zakoupené mobilním komunikačním zařízením ve formě SMS	62
XVI.	Elektronické jízdenky zakoupené mobilním komunikačním zařízením prostřednictvím Mobilní peněženky	64
XVII.	Ustanovení společná, přechodná a závěrečná	66

I. Úvodní ustanovení

1. Tento tarif stanoví v systému Pražské integrované dopravy (PID) způsob a postup při uplatňování cen jízdného v hromadné dopravě osob na území hl. m. Prahy a na území Středočeského kraje v rámci PID. Tarif PID je smluvně zajištěn mezi hl. m. Prahou, Středočeským krajem a obcemi zapojenými do systému PID.
2. K tomuto tarifu přistupují všichni dopravci zapojení do systému PID na základě Tarifní smlouvy a smluv mezi Regionálním organizátorem Pražské integrované dopravy (ROPID), příslušným dopravním úřadem a příslušným dopravcem. Tarif je uplatňován na všech městských a příměstských linkách PID a ve vlacích zapojených do systému PID.

II. Základní pojmy, tarifní zásady a podmínky platné v provozu PID

1. Definice některých základních pojmů a skupin uživatelů:
 - a) **Pražská integrovaná doprava (PID)**

je systém zajišťování dopravní obslužnosti hl. m. Prahy a příměstských oblastí jednotlivými dopravci společně v různých druzích dopravy. Dopravci se podílejí na plnění přepravní smlouvy podle jednotných Smluvních přepravních podmínek PID a tarifních podmínek.
 - b) **Městská hromadná doprava (MHD)**

je hromadná doprava osob provozovaná na území hl. m. Prahy metrem, tramvajemi, lanovou dráhou na Petřín, přívozy a autobusy městských a příměstských linek na území hl. m. Prahy.
 - c) **Městská linka PID**

je souhrn dopravních spojení na trase dopravní cesty určené výchozí a konečnou zastávkou a ostatními zastávkami na území hl. m. Prahy, na níž jsou pravidelně poskytovány přepravní služby podle platné licence a podle schváleného jízdního řádu PID. Slouží k zajišťování dopravní obslužnosti na území hl. m. Prahy.
 - d) **Příměstská linka PID**

je souhrn dopravních spojení na trase dopravní cesty určené výchozí a konečnou zastávkou a ostatními zastávkami, kdy některé zastávky jsou mimo území hl. m. Prahy a některé na území hl. m. Prahy nebo všechny mimo území hl. m. Prahy, na níž jsou pravidelně poskytovány přepravní služby podle platné licence a podle schváleného jízdního řádu PID. Slouží k zajištění dopravní obslužnosti hl. m. Prahy a příměstských oblastí nebo jen příměstských oblastí s vazbou na jiné linky PID.
 - e) **Noční linka PID**

je městská nebo příměstská autobusová linka označená číslem z číselné řady 901–930 (pásmo P) nebo číslem z číselné řady 951–979 (pásma 0, B, vnější pásma) a tramvajová linka z číselné řady 90–99.
 - f) **Airport Express – AE**

je expresní městská linka označená AE v trase Praha hlavní nádraží – Praha letiště. Na této lince platí zvláštní jízdné PID a Tarif ČD (ČD – České dráhy, akciová společnost). Zastávky na lince nejsou zařazeny do tarifních pásem PID a neplatí zde jízdenky PID uvedené v čl. III. odst. 1. až 10.
 - g) **Přívoz PID**

je městská linka, která zajišťuje přepravu napříč vodní cestou pomocí plavidla.
 - h) **Přestupní stanice metra**

je stanice, ve které mohou cestující přestupovat z jedné linky metra na jinou linku metra.
 - i) **Vlaky zapojené do systému PID**

jsou osobní a spěšné vlaky včetně vybraných rychlíků zvláště vyjmenovaných pro jednotlivé tratě (pouze 2. vozová třída). Zařazení stanic a zastávek do tarifních pásem je uvedeno v jízdních řádech železničních dopravců zapojených do systému PID.

j) **Rychlíky PID**

jsou vyjmenované vlaky vyšší kategorie, například rychlík, expres apod., na nichž je v určených úsecích povolena přeprava na jízdní doklady PID (pouze 2. vozová třída).

k) **Železniční stanice a zastávky zařazené do PID**

jsou stanice a zastávky ležící převážně na železničních tratích na území Prahy a Středočeského kraje, mezi kterými lze cestovat na jednotlivé nebo časové jízdní doklady PID. Podle režimu odbavení se rozlišují stanice a zastávky:

- vybavené označovači jízdenek PID umístěnými v prostoru stanice (zastávky);
- bez označovačů jízdenek PID, přičemž cestujícím je povoleno označit si jízdenku PID při nástupu v označovači umístěném ve vlaku;
- bez označovačů jízdenek PID, kdy označení jízdenky PID ve vlaku provádí vlaková četa náhradním způsobem dle přílohy č. 8 písm. b);
- bez možnosti označení jízdenky PID; v takovém případě může cestující použít přestupní jízdenku PID pro jednotlivou jízdu nebo krátkodobou časovou jízdenku PID pouze tehdy, má-li ji již označenou z jiného dopravního prostředku PID nebo z jiné železniční stanice zařazené do PID.

Zařazení stanic a zastávek do tarifních pásem je uvedeno v jízdních řádech železničních dopravců zapojených do systému PID. Podrobnosti o použití přestupních jízdenek PID pro jednotlivou jízdu a krátkodobých časových jízdenek PID na železnici viz článek IX.C. a příloha č. 8 tohoto Tarifu.

l) **Území hl. m. Prahy**

není pro potřeby tarifu PID shodné s katastrální hranicí, ale je vymezeno poslední zastávkou na území hl. m. Prahy s přiřazeným časovým údajem konkrétního spoje v jízdním řádu dané linky nejbližší ke katastrální hranici města. Úsek linky na území města za touto zastávkou je již zařazen do pásma 1. Povolené výjimky jsou uvedeny v tomto tarifu, v jízdních řádech nebo jinak smluvně zajištěny. Zařazení zastávek do tarifních pásem je uvedeno v jízdních řádech.

m) **Parkoviště P+R**

je záchytné parkoviště typu „zaparkuj a jeď hromadnou dopravou“ (Park+Ride), tzn. záchytné parkoviště v dosahu PID, které je provozováno ve vazbě na následné použití PID. Parkoviště P+R jsou hlídaná nebo nehlídaná s bezobslužným provozem. Na území hl. m. Prahy je použití **hlídaných parkovišť P+R** zpoplatněno dle tohoto Tarifu. **Parkoviště P+R nehlídané s bezobslužným provozem** je parkoviště s omezenou dobou stání na maximálně 1 den (24 hod.) a jeho použití je bez poplatku.

n) **Čipová karta (karta)**

je multifunkční čipová karta vydávaná hl. m. Prahou, která v rámci kartové aplikace (jak je tento pojem definován níže) slouží jako nosič předplatní časové jízdenky ve formě elektronického záznamu nahraného na kartu po zaplacení příslušné tarifní sazby cestujícím. Karta může být vydána jako osobní karta s evidencí osobních údajů držitele v databázi vydavatele karty s uvedením osobních údajů držitele karty v rozsahu jméno, příjmení a průkazová fotografie na potisku karty, nebo jako osobní karta bez evidence osobních údajů v databázi vydavatele karty s uvedením osobních údajů držitele karty (v rozsahu jméno, příjmení, průkazová fotografie) pouze v potisku karty bez evidence osobních údajů v databázi vydavatele karty nebo bez uvedení osobních údajů držitele karty na potisku karty a bez vedení evidence o osobních údajích držitele karty („anonymní karta nepersonalizovaná“). V případě osobní karty s evidencí osobních údajů držitele v databázi vydavatele karty a osobní karty bez evidence osobních údajů v databázi vydavatele karty plní karta v rámci kartové aplikace též funkci průkazky PID. Na kartu je možné nahrát pouze předplatní časové kupony pro zvolený počet pásem a zvolené časové období dle tohoto Tarifu, přičemž na osobní kartu bez evidence osobních údajů v databázi vydavatele karty, lze nahrát pouze občanské kupony. Všechny osobní karty vydávané pro uživatele, kteří mají a využívají dle tohoto Tarifu nárok na slevu, jsou vydávány pouze jako osobní karty s evidencí osobních údajů v databázi vydavatele. Na anonymní kartu nepersonalizovanou lze nahrát pouze přenosné kupony. Je-li v textu uvedeno „osobní karta“ týká se ustanovení obou typů osobních karet. Povolené kombinace pásem jsou P a 0; P a 0 + navazující vnější pásmo/a; nebo 0 + navazující vnější pásmo/a; jedno vnější pásmo samostatně;

nebo navazující vnější pásma. Nelze sloučit do jednoho dokladu plnocenný a slevový předplatní časový kupon, které platí pro různá pásma. Předplatní časový kupon ve formě elektronického záznamu nahraného na kartě je rovnocenný předplatnímu časovému kuponu v papírové podobě se stanovenou dobou platnosti. Není-li v tomto tarifu výslovně uvedeno jinak, jsou s jízdenkami nahranými na kartě spojena stejná práva a povinnosti jako s papírovými jízdenkami s případnými odchylkami, které vyplývají z odlišné formy a podoby jízdenky nahrané na kartě. Spolu s osobní kartou bez evidence nebo s anonymní nepersonalizovanou kartou je držitelé předán autentizační kód (DIC) sloužící k autentizaci držitele vůči Servisnímu kartovému centru (SKC). Pro karty vydané do 31. 7. 2012, jimž dosud nebyl DIC přidělen lze na vybraném kontaktním místě požádat o přidělení DIC k osobní kartě bez evidence nebo k anonymní nepersonalizované kartě. Osobní karty bez evidence osobních údajů v databázi vydavatele karty (tj. s uvedením osobních údajů držitele karty pouze v potisku karty) se od 1. 3. 2016 nově nevydávají, dosavadní osobní karty bez evidence vydané před 1. 3. 2016 platí do konce své platnosti.

o) Kartová aplikace, dopravní aplikace, odbavovací systém

znamená soubor softwarových, hardwarových, personálních a dalších hmotných a nehmotných prostředků zajišťující s využitím karet přístup k přepravním službám poskytovaným dopravci PID v rámci PID. Kartová aplikace zejména umožňuje držitelům karty provést aktivaci kartové aplikace na kartě, zakoupení jízdenky podle Tarifu PID ve formě elektronického záznamu, její nahrání na kartu a následné využívání karty jako platného jízdního dokladu. Kartová aplikace je provozována Dopravním podnikem hl. m. Prahy, akciovou společností (DP). Podmínky využívání kartové aplikace, které určují obsah smluvního vztahu mezi Dopravním podnikem hl. m. Prahy, akciovou společností jako provozovatelem kartové aplikace a držitelem karty jsou součástí Smluvních přepravních podmínek PID (jak je tento pojem definován níže).

p) Kontaktní místa odbavovacího systému

jsou kontaktní místa provozovaná DP nebo jím určenou osobou, které zejména poskytuje veřejnosti informace o kartě, provádí na žádost držitele karty aktivaci kartové aplikace, prodává jízdenky ve formě elektronického záznamu a nahrává jízdenky ve formě elektronického záznamu na kartu.

q) Tarifní kategorie

jsou skupiny uživatelů, držitelů příslušných jízdních dokladů, případně požadovaných dokladů k doložení nároku na slevu, které definuje Cenový výměr Ministerstva financí ČR nebo kterým je sleva poskytnuta na základě rozhodnutí samosprávných orgánů hl. m. Prahy nebo Středočeského kraje. Sleva je pro každou tarifní kategorii definována zvlášť pro vyjmenované jízdní doklady. Tarifními kategoriemi jsou:

Občan – typ I, Občan – typ II, Dítě od 6 do 15 let, Dítě od 6 do 10 let – na území hl. m. Prahy, Dítě od 6 do 15 let – na území hl. m. Prahy, Junior od 15 do 19 let, Student od 19 do 26 let, Žák od 6 do 15 let (pro zvláštní zlevněné jízdné), Žák a student od 15 do 26 let (pro zvláštní zlevněné jízdné), Senior od 60 do 70 let, Senior od 60 do 65 let jen na území Prahy, Senior od 65 do 70 let jen na území hl. m. Prahy, Další zřetele hodní občané (dále jen Občan v hmotné nouzi), Osoba starší 70 let.

r) Jízdní doklad PID

- jízdenka pro jednotlivou jízdu;
- časová jízdenka krátkodobá;
- časová jízdenka předplatní s osobními údaji (v evidenci vydavatele) – skládá se z průkazky PID, časového kuponu k předplatní časové jízdence na území hl. m. Prahy nebo doplňkového časového kuponu nebo obou kuponů. Časový kupon k předplatní časové jízdence na území hl. m. Prahy a doplňkový časový kupon mohou být v papírové podobě nebo v podobě elektronického záznamu nahraného na osobní kartě. Průkazkou PID se rozumí pro potřeby systému PID osobní karta s evidencí osobních údajů s nahranou aplikací tarifní kategorie, průkazka pro juniory od 15 do 19 let, průkazka pro studenty od 19 do 26 let, průkazka pro seniory od 60 do 70 let, průkazka pro občany v hmotné nouzi, průkazka občanská, průkazka žakovská, průkazka studentská SŠ, průkazka studentská VŠ, průkazka pro důchodce, průkazka k časové jízdence pro důchodce (pro potřeby tohoto Tarifu je průkaz k časové jízdence pro

důchodce považován za průkazku PID pro důchodce) a průkaz studenta vysoké školy uvedené v příloze č. 7 tohoto Tarifu – v takovém případě platí časový kupón jako jízdenka při současném prokázání se průkazem studenta, na jehož základě byl časový kupon vydán;

- časová jízdenka předplatní (jen občanské jízdné) s osobními údaji na průkazce PID, které však nejsou v evidenci dopravce (předplatní časová jízdenka nepřenositelná jen pro občanské jízdné) – typ II, tento jízdní doklad může být v papírové podobě nebo v podobě elektronického záznamu nahraného na osobní kartě bez evidence osobních údajů v databázi vydavatele (k těmto průkazkám nebo na tyto karty lze vydat/nahrát pouze občanské kupony);
- časová jízdenka předplatní bez osobních údajů (předplatní časová jízdenka přenosná), tento jízdní doklad může být v papírové podobě (jako přenosná jízdenka bez průkazky PID) nebo v podobě elektronického záznamu nahraného na anonymní kartě nepersonalizované (na tyto karty lze nahrát přenosné kupony PID);
- průkaz s právem na přepravu podle zvláštních předpisů;
- průkazka opravňující k bezplatné přepravě;
- doklad o nároku na zvláštní ceny jízdného.

s) Přenosná jízdenka

sa) je jízdní doklad s volitelným začátkem platnosti s platností 30, 90 nebo 365 dnů (v přestupném roce 366 dnů), kdy cestující neudává žádné osobní údaje a může být v různém čase použita různými uživateli. Tento typ jízdního dokladu se vydává v papírové podobě (z jízdenkového programu);

sb) je jízdní doklad s volitelným začátkem platnosti s platností na měsíc, čtvrtletí nebo rok, kdy cestující neudává žádné osobní údaje a může být v různém čase použita různými uživateli. Vydává se v podobě elektronického záznamu nahraného na anonymní kartě nepersonalizované.

t) Smluvní přepravní podmínky Pražské integrované dopravy (metro, tramvaje, lanová dráha, autobusy, plavidla) – (dále jen Smluvní přepravní podmínky PID)

jsou podmínky pro přepravu v systému PID vydané v souladu se zákonem č. 111/1994 Sb., o silniční dopravě, ve znění pozdějších předpisů, zákonem č. 266/1994 Sb., o dráhách, ve znění pozdějších předpisů, zákonem č. 114/1995 Sb., o vnitrozemské plavbě, ve znění pozdějších předpisů a podle vyhlášky Ministerstva dopravy a spojů č. 175/2000 Sb., o přepravním řádu pro veřejnou drážní a silniční osobní dopravu (Přepravní řád), vydané dopravci PID.

u) Přepravní prostor metra

je prostor oddělený od ostatního prostoru metra vstupní čarou s odbavovacím zařízením a výstupní linií se sloupky (popřípadě až výstupními dveřmi stanice metra). K přepravnímu prostoru metra patří zejména schodiště, chodby, pohyblivé schody, haly, nástupiště, stanice a vozidla metra určená k přepravě osob.

v) Přepravní prostor zastávky lanové dráhy

je prostor oddělený od ostatního prostoru lanové dráhy způsobem, z něhož je patrné, kde tento prostor začíná a kde končí. K přepravnímu prostoru zastávky lanové dráhy patří zejména schodiště, chodby, haly, nástupiště, stanice a vozidla lanové dráhy určená k přepravě osob.

w) Vnitroměstská cesta (jízda)

je cesta (jízda) prostředky PID pouze v pásmu P nebo 0 vč. B, bez pokračování do vnějších pásem.

x) Období platnosti předplatních jízdních dokladů – pevné kalendářní období – definováno pouze pro časové kupony v papírové podobě (emise z tiskárny)

měsíc – začátek je vždy 1. den a konec tohoto období je posledním dnem téhož měsíce;

čtvrtletí – začátek 1. čtvrtletí je 1. 1., konec 31. 3.; začátek 2. čtvrtletí je 1. 4., konec 30. 6.; začátek 3. čtvrtletí je 1. 7., konec 30. 9.; začátek 4. čtvrtletí je 1. 10., konec 31. 12.;

platnost těchto kuponů k předplatním časovým jízdenkám je jeden den před začátkem platnosti kuponu a 3 dny po skončení platnosti kuponu (výjimka je uvedena u kuponů pro žáky od 6 do 15 let zvláštní zlevněné a studenty od 15 do 26 let zvláštní zlevněné čl. VII. odst. 14.);

5 měsíců – začátek je vázán k zahájení 1. pololetí školního roku, tj. 1. 9., konec je vázán ke konci 1. pololetí školního roku, tj. 31. 1., resp. začátek je vázán k zahájení 2. pololetí školního roku, tj. 1. 2., konec je vázán ke konci 2. pololetí školního roku, tj. 30. 6. (jen pro zvláštní zlevněné platné pro vnější pásmo/a nebo kombinaci pásma 0 a vnějšího/ch pásma/pásem).

y) **Období platnosti předplatních jízdních dokladů – kalendářní období s volitelným začátkem platnosti (definováno pouze pro časové kupony nahrané jako elektronický záznam na kartě)**

měsíc s volitelným začátkem platnosti – podle délky měsíce s následujícím pravidlem – začátek je dle volby cestujícího, konec je po přičtení počtu dnů v měsíci k datu, v němž platnost kuponu začíná;

čtvrtletí s volitelným začátkem platnosti – podle délky čtvrtletí s následujícím pravidlem – začátek je dle volby cestujícího, konec je po přičtení počtu dnů čtvrtletí k datu, v němž platnost kuponu začíná;

5 měsíců – podle délky součtu dnů pěti po sobě následujících měsíců s následujícím pravidlem – začátek je dle volby cestujícího, konec je po přičtení počtu dnů pěti po sobě následujících měsíců k datu, v němž platnost kuponu začíná; vydává se jen pro vybrané tarifní kategorie;

10 měsíců na kalendářní období s omezeně volitelným začátkem platnosti, kdy začátek doby platnosti je omezen na období od 15. 8. do 1. 11. – podle délky součtu dnů deseti po sobě následujících měsíců s následujícím pravidlem – začátek je dle volby cestujícího v rámci povoleného časového intervalu, konec je po přičtení počtu dnů deseti po sobě následujících měsíců k datu, v němž platnost kuponu začíná; vydává se jen pro vybrané tarifní kategorie;

roční s volitelným začátkem platnosti – 365 nebo v přestupném roce 366 dnů – začátek je dle volby cestujícího, konec po přičtení 365 dnů (resp. 366 dnů v případě přestupného roku);

platnost těchto kuponů nahraných jako záznam na kartě je pouze v rozsahu dat platnosti kuponu; toto platí i v případech, že zvolená platnost kuponu je shodná s měsícem nebo čtvrtletím dle kalendářního období; tyto kupony nelze zakoupit se zpětnou platností.

z) **Období platnosti předplatních jízdních dokladů – stanovený počet dnů (definováno pouze pro časové kupony v papírové podobě z jízdenkového programu dle příslušných tarifních kategorií)**

30denní – platnost kuponu je 30 dnů v rozsahu dat uvedených na kuponu;

90denní – platnost kuponu je 90 dnů v rozsahu dat uvedených na kuponu;

150denní – platnost kuponu je 150 dnů v rozsahu dat uvedených na kuponu;

300denní – platnost kuponu je 300 dnů v rozsahu dat uvedených na kuponu;

365denní (v přestupném roce 366denní) – platnost kuponu je 365 dnů (v přestupném roce 366 dnů) v rozsahu dat uvedených na kuponu; tyto kupony nelze zakoupit se zpětnou platností.

aa) **Jízdenkový program**

je výdejní systém kuponů a jízdenek na stanovené období. Kupony nebo jízdenky jsou vydávány v papírové podobě, jsou tištěny na základě přímé objednávky cestujícího s volitelným nebo omezeně volitelným začátkem platnosti na stanovenou dobu platnosti 30, 90, 150, 300 nebo 365 dnů. Pro přenosné jízdní doklady je možno zvolit platnost 30, 90 nebo 365 dnů (v přestupném roce 366 dnů).

ab) **Překlenovací jízdenka**

je 30denní jízdenka vydaná pro kategorii cestujících, kteří mají nárok na slevu dle Cenového výměru Ministerstva financí ČR a kterým jsou vydávány předplatní jízdní doklady v podobě záznamu na kartě tak, aby cestující, který má nárok na zde uvedenou slevu, mohl tuto využít bez odkladu. Tato jízdenka je vydána pouze po předložení podané žádosti o vydání karty a aktivaci kartové aplikace.

ac) **Validátor**

je dobíjecí automat instalovaný pro snadné nabíjení po nákupu jízdenky nebo časového kuponu prostřednictvím Internetu a možnost nahrát duplikát (zbývající část) časového kuponu v případě výměny karty za podmínek stanovených vydavatelem čipové karty. Validátor umožňuje také kontrolu elektronického jízdného a platnosti karty.

ad) MOP

je tzv. **mobilní peněženka**, aplikace v mobilním komunikačním zařízení (telefonu), umožňující nákup elektronických jednotlivých a krátkodobých jízdenek. Podrobnosti o aplikaci a jejím použití jsou uvedeny v článku XVI. a v příloze č. 5.

ae) UNIPOK

je prodejní terminál v železniční stanici.

af) POP

je přenosná pokladna průvodčího ve vlacích železniční dopravy.

ag) Místní tarif MHD

je tarif MHD platný v souběhu s Tarifem PID v některých obcích, městech, oblastech nebo linkách v příměstské oblasti Prahy, které jinak spadají do PID. Je určen pro krátké místní jízdy v obvodu obce nebo města. Místní tarif MHD je vyhlášován příslušnými městy nebo obcemi ve spolupráci s dopravcem. Může být tvořen jednotlivým i časovým jízdným, přičemž jízdné pro jednotlivou jízdu může být i nepřestupní. Není dovolena kombinace jízdních dokladů PID a jízdních dokladů dle místního tarifu MHD. Seznam měst, obcí, oblastí a linek, kde jsou v platnosti místní tarify MHD, je uveden v příloze č. 9.

2. Tarif PID je pásmový a časový.
3. Území hl. m. Prahy je pro potřeby tarifu a jízdného pojímáno jako čtyři tarifní pásma, pásmo P, které má dvojnásobnou tarifní hodnotu (tj. je počítáno jako dvě tarifní pásma), a liniové pásmo 0, jehož součástí je příhraniční pásmo B. Obě pásma 0 a B se pro jednotlivé jízdné započítávají samostatně (tedy jako dvě tarifní pásma) a pro předplatné jako jedno pásmo. Všechny linky metra, tramvajové linky, linky městských autobusů, lanová dráha na Petřín, přívozy na území hl. m. Prahy a na železničních tratích vlaky provozované v úsecích mezi stanicemi a zastávkami na území hl. m. Prahy mimo úseky tratí uvedené v odst. 4. písm. b) tohoto článku jsou zařazeny v tarifním pásmu P. V pásmu 0 jsou zařazeny úseky příměstských linek na území Prahy a úseky železničních tratí podle odst. 4. tohoto článku. Okolí hl. m. Prahy je rozděleno na sedm vnějších pásem (pásma 1, 2, 3, 4, 5, 6, 7). Tarifní pásma PID navazují v tomto pořadí „P, 0, B, 1, 2, 3, 4, 5, 6, 7“ nebo „7, 6, 5, 4, 3, 2, 1, B, 0, P“. Zařazení stanic a zastávek do tarifních pásem je uvedeno v jízdních řádech. Chybí-li v jízdním řádu pásmo nebo pásma z předepsané posloupnosti, musí být pro úhradu potřebného počtu tarifních pásem započtena i chybějící pásma (zejména rychlíkové spoje). Vybrané zastávky na linkách PID jsou zařazeny do dvou tarifních pásem s místní úpravou platnosti.
4. Pásmem 0 se rozumí:
 - a) úseky příměstských autobusových linek PID vedené na území hl. m. Prahy, přičemž v rámci pásma 0 jsou stanoveny zastávky označené B – tzv. příhraniční zastávky. Pro účely Tarifu PID se pásmo 0 a pásmo B pro jednotlivé jízdné započítávají samostatně (tedy jako dvě pásma) a pro předplatné jako jedno pásmo. Seznam linek a vymezení pásma B je uveden v příloze č. 4 tohoto Tarifu.
 - b) na železničních tratích traťové úseky na území hl. m. Prahy, přičemž v rámci pásma 0 jsou stanoveny stanice a zastávky označené B – tzv. příhraniční zastávky. Pro účely Tarifu PID se pásmo 0 a pásmo B pro jednotlivé jízdné započítávají samostatně (tedy jako dvě pásma) a pro předplatné jako jedno pásmo. Seznam železničních tratí a vymezení pásma B je uveden v příloze č. 4 tohoto Tarifu.
5. Tarif je u jednotlivého jízdného a časových předplatných jízdenek přestupní s výjimkami uvedenými v čl. VII.
6. Na lince AE je tarif nepřestupní.
7. Nejvyšší tarifní sazba jednotlivého jízdného je pro dvě pásma.
8. Přestupní jízdenky pro jednotlivou jízdu uvedené v čl. III. odst. 3. platí pouze ve vnějších pásmech PID maximálně 15 minut od označení nebo okamžiku prodeje řidičem z mobilního zařízení. Neplatí ve vlacích zapojených do systému PID. V žádném případě neplatí na území hl. m. Prahy, a to ani v případech, kdy je zastávka na území hl. m. Prahy zařazena do příhraničního pásma B a v jízdním řádu označena B (příp. B, 1).
9. Přestupní jízdenky umožňují libovolný počet přestupů v systému PID v rámci své časové a pásmové platnosti. Doby čekání mezi spoji a přesuny mezi spoji se započítávají do doby platnosti jízdenky.

Přestupní jízdenky pro jednotlivou jízdu platí jako síťové časové jízdenky v příslušném počtu navazujících tarifních pásem (včetně pásem, kde linka nezastavuje) po dobu stanovenou tarifem (platnost a rozsah použití je stanoven v čl. VII.).

10. Předplatní jízdenky umožňují libovolný počet přestupů v systému PID v rámci své časové a pásmové platnosti. Jsou vydávány na kalendářní období – měsíc, čtvrtletí (papírové jízdenky) nebo na kalendářní období s volitelným začátkem platnosti (elektronický záznam na kartě) nebo na stanovený počet dnů s volitelným začátkem platnosti (papírové jízdenky z jízdenkového programu). Jsou-li určeny pro pásmo 0 (v kombinaci s pásmem P nebo vnějšími pásmy), platí též pro pásmo B. Toto pásmo se na předplatních jízdenkách neuvádí.

III. Jízdné v systému PID

1. Cena přestupní jízdenky pro jednotlivou jízdu činí:

- a) pro cestující, nemají-li právo na bezplatnou přepravu nebo slevu dle odst. 1. písm. b), c) nebo d) tohoto článku a používají-li jako jízdní doklad jízdenku pro jednotlivou jízdu v závislosti na územní platnosti (počtu pásem)

Přestupní jízdenky pro jednotlivou jízdu – plnocenné			
Pásmová platnost / Počet tarifních pásem	Cena	Časová platnost [min]	Možnost použití – kombinace pásem
2	18 Kč	30	B, 1 nebo dvě navazující vnější pásma
3	24 Kč	60	0, B, 1 nebo B, 1, 2 nebo tři navazující vnější pásma
Praha	24 Kč	30	Praha
4 nebo Praha	32 Kč	90	Praha nebo 0, B, 1, 2 nebo B, 1, 2, 3 nebo čtyři navazující vnější pásma
5	40 Kč	120	P, 0, B, 1 nebo 0, B, 1, 2, 3 nebo B, 1, 2, 3, 4 nebo pět vnějších pásem
6	46 Kč	150	P, 0, B, 1, 2 nebo 0, B, 1, 2, 3, 4 nebo B, 1, 2, 3, 4, 5 nebo šest vnějších pásem
7	54 Kč	180	P, 0, B, 1, 2, 3 nebo 0, B, 1, 2, 3, 4, 5 nebo B, 1, 2, 3, 4, 5, 6 nebo sedm vnějších pásem
8	62 Kč	210	P, 0, B, 1, 2, 3, 4 nebo 0, B, 1, 2, 3, 4, 5, 6 nebo B, 1, 2, 3, 4, 5, 6, 7
9	68 Kč	240	P, 0, B, 1, 2, 3, 4, 5 nebo 0, B, 1, 2, 3, 4, 5, 6, 7
10	76 Kč	270	P, 0, B, 1, 2, 3, 4, 5, 6
11	84 Kč	300	P, 0, B, 1, 2, 3, 4, 5, 6, 7

Přestupní jízdenky plnocenné pro jednotlivou jízdu formou SMS jízdenky nebo zakoupené prostřednictvím mobilní peněženky (MOP)			
Pásmová platnost / počet tarifních pásem	Cena	Časová platnost [min]	Možnost použití – kombinace pásem
pásmo P mimo vlaky zapojené do systému PID – jízdenka formou SMS jízdenky nebo jízdenka zakoupená prostřednictvím MOP	24 Kč	30	pásmo P na území hl. m. Prahy mimo vlaky zapojené do systému PID
pásmo P mimo vlaky zapojené do systému PID – jízdenka formou SMS jízdenky nebo jízdenka zakoupená prostřednictvím MOP	32 Kč	90	pásmo P na území hl. m. Prahy mimo vlaky zapojené do systému PID

- b) pro děti od 6 do 15 let, v pásmech P a 0 vč. B také pro držitele průkazky PID pro důchodce, pro seniory od 60 do 70 let nebo občany v hmotné nouzi

Přestupní jízdenky pro jednotlivou jízdu – zvýhodněné			
Pásmová platnost / Počet tarifních pásem	Cena	Časová platnost [min]	Možnost použití – kombinace pásem
2	9 Kč	30	B, 1 nebo dvě navazující vnější pásma
3	12 Kč	60	0, B, 1 nebo B, 1, 2 nebo tři navazující vnější pásma
Praha	12 Kč	30	Praha
4 nebo Praha	16 Kč	90	Praha nebo 0, B, 1, 2 nebo B, 1, 2, 3 nebo čtyři navazující vnější pásma
5	20 Kč	120	P, 0, B, 1 nebo 0, B, 1, 2, 3 nebo B, 1, 2, 3, 4 nebo pět vnějších pásem
6	23 Kč	150	P, 0, B, 1, 2 nebo 0, B, 1, 2, 3, 4 nebo B, 1, 2, 3, 4, 5 nebo šest vnějších pásem
7	27 Kč	180	P, 0, B, 1, 2, 3 nebo 0, B, 1, 2, 3, 4, 5 nebo B, 1, 2, 3, 4, 5, 6 nebo sedm vnějších pásem
8	31 Kč	210	P, 0, B, 1, 2, 3, 4 nebo 0, B, 1, 2, 3, 4, 5, 6 nebo B, 1, 2, 3, 4, 5, 6, 7
9	34 Kč	240	P, 0, B, 1, 2, 3, 4, 5 nebo 0, B, 1, 2, 3, 4, 5, 6, 7
10	38 Kč	270	P, 0, B, 1, 2, 3, 4, 5, 6
11	42 Kč	300	P, 0, B, 1, 2, 3, 4, 5, 6, 7

Tyto jízdenky neplatí pro držitele průkazky PID pro důchodce, pro seniory od 60 do 70 let nebo občany v hmotné nouzi ve vnějších tarifních pásmech 1, 2, 3, 4, 5, 6, 7.

- c) pro žáky od 6 do 15 let

Přestupní jízdenky pro jednotlivou jízdu žákovské od 6 do 15 let – zvláštní zlevněné			
Pásmová platnost / Počet tarifních pásem	Cena	Časová platnost [min]	Možnost použití – kombinace pásem
2	6 Kč	30	B, 1 nebo dvě navazující vnější pásma
3	9 Kč	60	0, B, 1 nebo B, 1, 2 nebo tři navazující vnější pásma
4	12 Kč	90	0, B, 1, 2 nebo B, 1, 2, 3 nebo čtyři navazující vnější pásma
5	15 Kč	120	0, B, 1, 2, 3 nebo B, 1, 2, 3, 4 nebo pět navazujících vnějších pásem
6	17 Kč	150	0, B, 1, 2, 3, 4 nebo B, 1, 2, 3, 4, 5 nebo šest navazujících vnějších pásem
7	20 Kč	180	0, B, 1, 2, 3, 4, 5 nebo B, 1, 2, 3, 4, 5, 6 nebo sedm navazujících vnějších pásem
8	23 Kč	210	0, B, 1, 2, 3, 4, 5, 6 nebo B, 1, 2, 3, 4, 5, 6, 7
9	25 Kč	240	0, B, 1, 2, 3, 4, 5, 6, 7

- d) pro žáky a studenty od 15 do 26 let

Přestupní jízdenky pro jednotlivou jízdu žákovské od 15 do 26 let – zvláštní zlevněné			
Pásmová platnost / Počet tarifních pásem	Cena	Časová platnost [min]	Možnost použití – kombinace pásem
2	13 Kč	30	B, 1 nebo dvě navazující vnější pásma
3	18 Kč	60	0, B, 1 nebo B, 1, 2 nebo tři navazující vnější pásma
4	24 Kč	90	0, B, 1, 2 nebo B, 1, 2, 3 nebo čtyři navazující vnější pásma
5	30 Kč	120	0, B, 1, 2, 3 nebo B, 1, 2, 3, 4 nebo pět navazujících vnějších pásem
6	34 Kč	150	0, B, 1, 2, 3, 4 nebo B, 1, 2, 3, 4, 5 nebo šest navazujících vnějších pásem
7	40 Kč	180	0, B, 1, 2, 3, 4, 5 nebo B, 1, 2, 3, 4, 5, 6 nebo sedm navazujících vnějších pásem

Přestupní jízdenky pro jednotlivou jízdu žakovské od 15 do 26 let – zvláštní zlevněné			
Pásmová platnost / Počet tarifních pássem	Cena	Časová platnost [min]	Možnost použití – kombinace pásem
8	46 Kč	210	0, B, 1, 2, 3, 4, 5, 6 nebo B, 1, 2, 3, 4, 5, 6, 7
9	51 Kč	240	0, B, 1, 2, 3, 4, 5, 6, 7

Platnost jízdenek je uvedena v čl. VII.

2. **Cena přestupní jízdenky pro čtyři tarifní pásma při prodeji u řidiče autobusu v pásmu P:**

Cena přestupní jízdenky při prodeji u řidiče autobusu v pásmu P je složena ze základní ceny přestupní jízdenky pro 4 pásma a příplatku 8 Kč, resp. 4 Kč za doplňkový prodej řidičem. Konečná cena pro cestujícího činí:

- a) pro cestující, nemají-li právo na bezplatnou přepravu nebo slevu dle odst. 2. písm. b) 40 Kč
- b) pro děti od 6 do 15 let, v pásmech P nebo 0 vč. B také pro držitele průkazky PID pro důchodce, seniory nebo občany v hmotné nouzi..... 20 Kč

Jízdenky uvedené v odst. 2. lze zakoupit pouze za podmínek uvedených v čl. XII. odst. 6. Platnost jízdenek je uvedena v čl. VII.

3. **Cena přestupní jízdenky 15minutové pro jednotlivou jízdu platné pouze ve vnějších pásmech PID (mimo vlaky zapojené do PID):**

- a) pro cestující, nemají-li právo na bezplatnou přepravu nebo slevu dle odst. 3. písm. b), c) nebo d) 12 Kč
- b) pro děti od 6 do 15 let 6 Kč
- c) pro žáky od 6 do 15 let – zvláštní zlevněné 4 Kč
- d) pro žáky a studenty od 15 do 26 let – zvláštní zlevněné 9 Kč

Platnost jízdenek je uvedena v čl. VII.

4. **Cena předplatní časové krátkodobé jízdenky:**

- a) platné na území hl. m. Prahy
 - aa) v pásmu P a 0 vč. B – papírové jízdenky
 - 24hodinové 110 Kč
 - 24hodinové zvýhodněné – pro dítě od 6 do 15 let a také pro držitele průkazky PID pro důchodce, seniory nebo občany v hmotné nouzi 55 Kč
 - 3denní (72hodinové)..... 310 Kč
 - ab) v pásmu P mimo vlaky zapojené do PID – jízdenky formou SMS jízdenky (použití, platnost a další podmínky v čl. XV.) nebo jako jízdenka zakoupená prostřednictvím mobilní peněženky (použití, platnost a další podmínky v čl. XVI.)
 - 24hodinové 110 Kč
 - 3denní (72hodinové)..... 310 Kč
 - ac) jednodenní jízdenka T+R plnocenná vydaná k jízdě ČD platnému minimálně na území hlavního města Prahy (pásma P, 0, B), platná do 1:00 dne následujícího po prvním dnu platnosti jízdenky, ke které byla vydána nebo dni zvoleném jako první den platnosti 70 Kč
 - ad) jednodenní jízdenka T+R zvýhodněná (vydává se od 1. 7. 2017) vydaná k jízdě ČD platnému minimálně na území hlavního města Prahy (pásma P, 0, B), platná do 1:00 dne následujícího po prvním dnu platnosti jízdenky, ke které byla vydána nebo dni zvoleném jako první den platnosti pro dítě od 6 do 15 let a také pro držitele průkazky PID pro důchodce, seniory nebo občany v hmotné nouzi (nárok na slevu se řídí Tarifem PID a je kontrolován přepravními kontrolory PID)..... 35 Kč
- b) platné ve všech tarifních pásmech PID
 - 24hodinové..... 160 Kč
 - 24hodinové zvýhodněné – pro dítě od 6 do 15 let 80 Kč
- c) Neobsazeno.

- d) Neobsazeno.
- e) 3denní jízdenka – MÁV-START Zrt. platné v pásmech P a 0 vč. B po 3 kalendářní dny v rozsahu dat uvedených na jízdence 310 Kč
Cena celého souboru včetně jízdného z Budapešti do Prahy prodávané pouze v Maďarsku jako obchodní nabídka MÁV-START Zrt. není předmětem tohoto Tarifu.
- f) kongresové jízdné platné jeden den v pásmech P a 0 vč. B mimo vlaky zapojené do PID 55 Kč

Platnost jízdenek je uvedena v čl. VII.

5. **Ceny parkovného na parkovištích P+R na území hl. m. Prahy zapojených do systému PID:**

- Cena za parkování poskytované na hlídaných parkovištích P+R na území hl. m. Prahy zapojených do systému PID platná v den poskytnutí služby do ukončení denního provozu parkoviště 20 Kč
- Parkování na parkovištích P+R nehlídaných s bezobslužným provozem s omezenou dobou stání na max. 24 hodin 0 Kč

6. **Cena časového kuponu k osobní kartě nebo k předplatní časové jízdence platné na území hl. m. Prahy (pásma P a 0, vč. B) vydané na základě poskytnutí osobních údajů:**

- a) **občanské kupony – pro cestující, nemají-li právo na bezplatnou přepravu nebo slevu dle čl. III. odst. 6. písm. b), c), d):**

- aa) **na kalendářní období s volitelným začátkem platnosti – vydávány v podobě elektronického záznamu nahraného na osobní kartu s evidencí osobních údajů (typ I) nebo v podobě elektronického záznamu nahraného na osobní kartu bez evidence osobních údajů v databázi vydavatele karty (typ II – jen karty vydané před 1. 3. 2016):**

- měsíční občanská zvýhodněná s volitelným začátkem doby platnosti 550 Kč
- čtvrtletní občanská zvýhodněná s volitelným začátkem doby platnosti 1 480 Kč
- pětiměsíční občanská zvýhodněná s volitelným začátkem doby platnosti 2 450 Kč
- roční občanská zvýhodněná s volitelným začátkem doby platnosti 3 650 Kč

- ab) **na stanovené období s volitelným začátkem platnosti – vydávány v papírové podobě (z jízdenkového programu) s evidencí osobních údajů (typ I) nebo bez evidence osobních údajů v databázi vydavatele (typ II):**

- 30denní občanská zvýhodněná s volitelným začátkem doby platnosti 550 Kč
- 90denní občanská zvýhodněná s volitelným začátkem doby platnosti 1 480 Kč
- 150denní občanská zvýhodněná s volitelným začátkem doby platnosti 2 450 Kč
- 365denní (v přestupném roce 366denní) občanská zvýhodněná s volitelným začátkem doby platnosti 3 650 Kč

- b) **pro juniory od 15 do 19 let:**

- ba) **na kalendářní období s volitelným začátkem platnosti – vydávány v podobě elektronického záznamu nahraného na osobní kartu s evidencí osobních údajů v databázi vydavatele karty – tarifní kategorie Junior od 15 do 19 let:**

- měsíční zvýhodněná s volitelným začátkem doby platnosti 260 Kč
- čtvrtletní zvýhodněná s volitelným začátkem doby platnosti 720 Kč
- pětiměsíční zvýhodněná s volitelným začátkem doby platnosti 1 200 Kč

- bb) **na kalendářní období s omezeně volitelným začátkem platnosti, kdy začátek doby platnosti je omezen na období od 15. 8. do 1. 11. – vydávány v podobě elektronického záznamu nahraného na osobní kartu s evidencí osobních údajů v databázi vydavatele karty – tarifní kategorie Junior od 15 do 19 let:**

- desetiměsíční zvýhodněná s omezeně volitelným začátkem doby platnosti 2 400 Kč

- bc) **na stanovené období s volitelným začátkem platnosti – vydávány v papírové podobě (z jízdenkového programu) s evidencí osobních údajů v databázi vydavatele – tarifní kategorie Junior od 15 do 19 let:**

- 30denní zvýhodněná s volitelným začátkem doby platnosti 260 Kč

- 90denní zvýhodněná s volitelným začátkem doby platnosti..... 720 Kč
 150denní zvýhodněná s volitelným začátkem doby platnosti..... 1 200 Kč
- bd) na stanovené období s omezeně volitelným začátkem platnosti, kdy začátek doby platnosti je omezen na období od 15. 8. do 1. 11. – vydávány v papírové podobě (z jízdenkového programu) s evidencí osobních údajů v databázi vydavatele – tarifní kategorie Junior od 15 do 19 let:**
- 300denní zvýhodněná s omezeně volitelným začátkem doby platnosti..... 2 400 Kč
- c) pro studenty od 19 do 26 let:**
- ca) na kalendářní období s volitelným začátkem platnosti – vydávány v podobě elektronického záznamu nahraného na osobní kartu s evidencí osobních údajů v databázi vydavatele karty – tarifní kategorie Student od 19 do 26 let (s potvrzením o studiu):**
- měsíční zvýhodněná s volitelným začátkem doby platnosti 260 Kč
 čtvrtletní zvýhodněná s volitelným začátkem doby platnosti 720 Kč
 pětíměsíční zvýhodněná s volitelným začátkem doby platnosti 1 200 Kč
- cb) na kalendářní období s omezeně volitelným začátkem platnosti, kdy začátek doby platnosti je omezen na období od 15. 8. do 1. 11. – vydávány v podobě elektronického záznamu nahraného na osobní kartu s evidencí osobních údajů v databázi vydavatele karty – tarifní kategorie Student od 19 do 26 let (s potvrzením o studiu):**
- desetíměsíční zvýhodněná s omezeně volitelným začátkem doby platnosti..... 2 400 Kč
- cc) na stanovené období s volitelným začátkem platnosti – vydávány v papírové podobě (z jízdenkového programu) s evidencí osobních údajů v databázi vydavatele k průkazce PID Student od 19 do 26 let nebo k platnému průkazu ISIC nebo k průkazu studenta vyjmenovaných vysokých škol (s potvrzením o studiu):**
- 30denní zvýhodněná s volitelným začátkem doby platnosti..... 260 Kč
 90denní zvýhodněná s volitelným začátkem doby platnosti..... 720 Kč
 150denní zvýhodněná s volitelným začátkem doby platnosti..... 1 200 Kč
- cd) na stanovené období s omezeně volitelným začátkem platnosti, kdy začátek doby platnosti je omezen na období od 15. 8. do 1. 11. – vydávány v papírové podobě (z jízdenkového programu) s evidencí osobních údajů v databázi vydavatele k průkazce PID Student od 19 do 26 let nebo k platnému průkazu ISIC nebo k průkazu studenta vyjmenovaných vysokých škol (s potvrzením o studiu):**
- 300denní zvýhodněná s omezeně volitelným začátkem doby platnosti..... 2 400 Kč
- d) pro seniory od 60 do 65 let nebo občany v hmotné nouzi nebo pro důchodce (pro důchodce jen průkazky vydané do 31. 7. 2008 a přehrané na osobní kartu):**
- da) na kalendářní období s volitelným začátkem platnosti – vydávány v podobě elektronického záznamu nahraného na osobní kartu s evidencí osobních údajů v databázi vydavatele karty – tarifní kategorie Senior od 60 do 65 let nebo Další zřetele hodní občané (občan v hmotné nouzi):**
- měsíční zvýhodněná s volitelným začátkem doby platnosti 250 Kč
 čtvrtletní zvýhodněná s volitelným začátkem doby platnosti 660 Kč
 pětíměsíční zvýhodněná s volitelným začátkem doby platnosti 1 100 Kč
- db) na stanovené období s volitelným začátkem platnosti – vydávány v papírové podobě (z jízdenkového programu) s evidencí osobních údajů v databázi vydavatele – tarifní kategorie Senior od 60 do 65 let nebo Další zřetele hodní občané (občan v hmotné nouzi):**
- 30denní zvýhodněná s volitelným začátkem doby platnosti..... 250 Kč
 90denní zvýhodněná s volitelným začátkem doby platnosti..... 660 Kč
 150denní zvýhodněná s volitelným začátkem doby platnosti..... 1 100 Kč

Platnost jízdenek je uvedena v čl. VII.

7. Cena předplatní časové jízdenky přenosné platné na území hl. m. Prahy (pásma P a 0 vč. B):
a) na kalendářní období s volitelným začátkem platnosti – vydávány v podobě elektronického záznamu nahraného na anonymní nepersonalizovanou kartu:

měsíční s volitelným začátkem doby platnosti 670 Kč
 čtvrtletní s volitelným začátkem doby platnosti..... 1 880 Kč
 roční s volitelným začátkem doby platnosti..... 6 100 Kč

b) na stanovené období s volitelným začátkem platnosti – vydávány v papírové podobě (z jízdenkového programu) bez průkazky PID:

30denní s volitelným začátkem doby platnosti 670 Kč
 90denní s volitelným začátkem doby platnosti 1 880 Kč
 365denní s volitelným začátkem doby platnosti 6 100 Kč

Platnost jízdenek je uvedena v čl. VII.

8. Cena 30denních překlenovacích jízdenek – vydávány v papírové podobě na základě předložení podané žádosti o vydání karty s dopravní aplikací:

a) pro děti od 6 do 15 let – 30denní zvýhodněná s volitelným začátkem doby platnosti..... 130 Kč
 b) pro juniory od 15 do 19 let – 30denní zvýhodněná s volitelným začátkem doby platnosti 260 Kč

Platnost jízdenek je uvedena v čl. VII.

9. Rodinné nebo skupinové jízdné na území hl. m. Prahy – Skupinová víkendová jízdenka + MHD Praha

a) Skupinová víkendová jízdenka region Středočeský + MHD Praha (ČD – Středočeský kraj a Praha) 444 Kč
 b) Skupinová víkendová jízdenka síťová + MHD Praha (ČD celostátní) 829 Kč

Platnost jízdenek je uvedena v čl. VII.

10. Doplnkové kupony pro vnější pásma a dojezdové pásmo:

a) **Doplnkové časové kupony BUS+VLAK – pro použití v příměstských autobusech i ve vlacích zapojených do systému PID určené pro pásmo 0 a vnější pásma 1, 2, 3, 4, 5, 6 a 7. Tyto kupony lze použít i samostatně pro potřebný počet vnějších pásem nebo kombinaci vnějších pásem s pásmem 0 – bez kombinace s kuponem pro pásma P a 0.**

aa) **na kalendářní období s volitelným začátkem platnosti – vydávány v podobě elektronického záznamu nahraného na osobní kartu s evidencí osobních údajů (občanské – typ I a zvýhodněné pro děti od 6 do 15 let) nebo v podobě elektronického záznamu nahraného na osobní kartu bez evidence osobních údajů v databázi vydavatele karty (jen občanské – typ II – jen karty vydané před 1. 3. 2016):**

	Občanské zvýhodněné typ I nebo typ II		Zvýhodněné pro děti od 6 do 15 let	
	Měsíční	Čtvrtletní	Měsíční	Čtvrtletní
jedno vnější pásmo samostatně (pásmo 1 nebo 2 nebo 3 nebo 4 nebo 5 nebo 6 nebo 7)	300 Kč	760 Kč	150Kč	380 Kč
2 pásma	460 Kč	1 200 Kč	230 Kč	600 Kč
3 pásma	700 Kč	1 800 Kč	350 Kč	900 Kč
4 pásma	920 Kč	2 400 Kč	455 Kč	1 190 Kč
5 pásem	1 130 Kč	3 000 Kč	565 Kč	1 500 Kč
6 pásem	1 350 Kč	3 600 Kč	675 Kč	1 795 Kč
7 pásem	1 560 Kč	4 200 Kč	780 Kč	2 100 Kč
8 pásem	1 780 Kč	4 800 Kč	890 Kč	2 400 Kč

- ab) na stanovené období s volitelným začátkem platnosti – vydávány v papírové podobě (z jízdenkového programu nebo z UNIPOK ve vybraných pokladnách ČD) k průkazkám PID – k průkazce PID občanské (s evidencí) – typ I (osobní údaje v databázi DP i na průkazce PID) nebo k průkazce PID občanské (bez evidence) – typ II (osobní údaje pouze na průkazce PID) nebo k průkazkám s osobními údaji v databázi DP (Dítě 6–15, Junior 15–19, Student 19–26 let):

	Občanské zvýhodnění typ I nebo typ II		Zvýhodnění pro děti od 6 do 15 let	
	30denní	90denní	30denní	90denní
jedno vnější pásmo samostatné (pásmo 1 nebo 2 nebo 3 nebo 4 nebo 5 nebo 6 nebo 7)	300 Kč	760 Kč	150Kč	380 Kč
2 pásma	460 Kč	1 200 Kč	230 Kč	600 Kč
3 pásma	700 Kč	1 800 Kč	350 Kč	900 Kč
4 pásma	920 Kč	2 400 Kč	455 Kč	1 190 Kč
5 pásem	1 130 Kč	3 000 Kč	565 Kč	1 500 Kč
6 pásem	1 350 Kč	3 600 Kč	675 Kč	1 795 Kč
7 pásem	1 560 Kč	4 200 Kč	780 Kč	2 100 Kč
8 pásem	1 780 Kč	4 800 Kč	890 Kč	2 400 Kč

- ac) na pevné kalendářní období – vydávány v papírové podobě k průkazkám PID – k průkazce PID občanské (s evidencí) – typ I (osobní údaje v databázi DP i na průkazce PID) nebo k průkazce PID občanské (bez evidence) – typ II (osobní údaje pouze na průkazce PID) nebo k průkazkám s osobními údaji v databázi DP (Dítě 6–15, Junior 15–19, Student 19–26 let):

	Občanské zvýhodnění typ I nebo typ II (nebo průkazky PID s osobními údaji mimo Dítě od 6 do 15 let)		Zvýhodnění pro děti od 6 do 15 let
	Měsíční	Čtvrtletní	Měsíční
jedno vnější pásmo samostatné (pásmo 1 nebo 2 nebo 3 nebo 4 nebo 5)	300 Kč	760 Kč	150Kč
2 pásma	460 Kč	1 200 Kč	230 Kč
3 pásma	700 Kč	1 800 Kč	350 Kč
4 pásma	920 Kč	2 400 Kč	455 Kč
5 pásem	1 130 Kč	3 000 Kč	565 Kč
6 pásem	1 350 Kč	3 600 Kč	675 Kč

Tento typ kuponu se nevydává v mutaci pro 7 nebo 8 pásem. Cestující použije kupon dle aa) nebo ab) tohoto odstavce.

- b) **Doplňkové časové kupony BUS+VLAK zvláštní zlevněné (žakovské jízdné) – pro použití v příměstských autobusech i ve vlacích zapojených do systému PID určené pro pásmo 0 a vnější pásma 1, 2, 3, 4, 5, 6 a 7. Tyto kupony lze použít i samostatně pro potřebný počet vnějších pásem nebo kombinaci vnějších pásem s pásmem 0 – bez kombinace s kuponem pro pásma P a 0. Tyto kupony jsou vydávány pouze na pevné kalendářní období – měsíc nebo 5 měsíců na 1. nebo 2. pololetí školního roku.**

- ba) **na pevné kalendářní období – měsíc (mimo měsíce červenec a srpen) nebo 5 měsíců na 1. nebo 2. pololetí školního roku – vydávány v podobě elektronického záznamu nahraného na osobní kartu s evidencí osobních údajů v databázi vydavatele karty:**

	Pro žáky od 6 do 15 let	Pro žáky od 6 do 15 let	Pro žáky a studenty od 15 do 26 let	Pro žáky a studenty od 15 do 26 let
	Měsíční	Pětiměsíční na dané pololetí školního roku	Měsíční	Pětiměsíční na dané pololetí školního roku
jedno vnější pásmo samostatné (pásmo 1 nebo 2 nebo 3 nebo 4 nebo 5 nebo 6 nebo 7)	110 Kč	510 Kč	225 Kč	1 020 Kč
2 pásma	170 Kč	795 Kč	345 Kč	1 590 Kč
3 pásma	260 Kč	1 195 Kč	525 Kč	2 395 Kč
4 pásma	345 Kč	1 590 Kč	690 Kč	3 180 Kč
5 pásem	420 Kč	1 970 Kč	845 Kč	3 945 Kč
6 pásem	500 Kč	2 360 Kč	1 010 Kč	4 725 Kč
7 pásem	585 Kč	2 745 Kč	1 170 Kč	5 490 Kč
8 pásem	665 Kč	3 135 Kč	1 335 Kč	6 270 Kč

- bb) **na pevné kalendářní období – měsíc (mimo měsíce červenec a srpen) nebo 5 měsíců na 1. nebo 2. pololetí školního roku – vydávány v papírové podobě (také z UNIPOK ve vybraných pokladnách ČD) k průkazkám PID – k průkazkám s osobními údaji v databázi DP (Dítě 6–15, Junior 15–19, Student 19–26 let):**

	Pro žáky od 6 do 15 let	Pro žáky od 6 do 15 let	Pro žáky a studenty od 15 do 26 let	Pro žáky a studenty od 15 do 26 let
	Měsíční	Pětiměsíční na dané pololetí školního roku	Měsíční	Pětiměsíční na dané pololetí školního roku
jedno vnější pásmo samostatné (pásmo 1 nebo 2 nebo 3 nebo 4 nebo 5 nebo 6 nebo 7)	110 Kč	510 Kč	225 Kč	1 020 Kč
2 pásma	170 Kč	795 Kč	345 Kč	1 590 Kč
3 pásma	260 Kč	1 195 Kč	525 Kč	2 395 Kč
4 pásma	345 Kč	1 590 Kč	690 Kč	3 180 Kč
5 pásem	420 Kč	1 970 Kč	845 Kč	3 945 Kč
6 pásem	500 Kč	2 360 Kč	1 010 Kč	4 725 Kč
7 pásem	585 Kč*	2 745 Kč*	1 170 Kč*	5 490 Kč*
8 pásem	665 Kč*	3 135 Kč*	1 335 Kč*	6 270 Kč*

* Jen z UNIPOK v pokladnách ČD

Platnost jízdenek je uvedena v čl. VII.

11. Jízdenky AE (Airport Express) a jízdní doklady ČD platné na lince AE:

- a) pro cestující, nemají-li právo na bezplatnou přepravu nebo slevu dle odst. 11. písm. b) a používají-li jako jízdní doklad jízdenku pro jednotlivou jízdu nepřestupní nebo nepoužijí-li některý z jízdních dokladů uvedený v odst. 11. písm. c) 60 Kč
- b) pro děti od 6 do 15 let zvýhodněné nepřestupní nebo nepoužijí-li některý z jízdních dokladů uvedený v odst. 11. písm. c) určený pro děti od 6 do 15 let 30 Kč

- c) všechny druhy jízdních dokladů ČD vystavených dle tarifu TR 10 a vyhlášek PTV na standardním tiskopisu jízdenky (ze všech výdejních zařízení ČD) nebo jako eTiket, TeleTiket nebo nahrané jako aplikace v čipu In-karty a mezinárodní jízdní doklady vystavené podle mezinárodního tarifu SCIC-NRT na standardním tiskopisu jízdenky CIV nebo jako eTiket.
- ca) jednorázové a zpáteční jízdenky musí být vystavené do/ze stanice Praha letiště/Airport (BUS), rozhodující je platnost v den použití, pro použití jízdenky VLAK+ letiště Praha pro cestu zpět je rozhodující datum a potvrzení razítkem z informační přepážky na Letišti Václava Havla Praha, nepotvrzená jízdenka VLAK+ letiště Praha pro cestu zpět je neplatná;
 - cb) síťové jízdenky: IN 100 % a IN Business (na In-kartě), Celodenní jízdenka, Celodenní jízdenka region Středočeský (standardní tiskopis, pro jednu osobu, jeden den), Skupinová víkendová jízdenka síťová, Skupinová víkendová jízdenka síťová + MHD Praha, Skupinová víkendová jízdenka region Středočeský a Skupinová víkendová jízdenka region Středočeský + MHD Praha (standardní tiskopis, pro max. 5 osob, jeden den – pouze soboty nebo neděle nebo dny státem uznané jako svátek);
 - cc) kilometrickou banku (KMB) mohou současně použít 3 cestující starší 15 let, přičemž dvě děti do 15 let se považují za jednoho cestujícího staršího 15 let; v příslušném řádku s vyplněným datem odpovídajícím dni použití dokladu musí být jako nástupní/cílová stanice uvedeno Praha letiště/Airport (BUS); odpisy KMB provádí výhradně zaměstnanci ČD;
 - cd) v autobusu AE neplatí aplikace IN Senior bez zakoupené jízdenky z výdejních zařízení ČD, Akční jízdenka, Včasná jízdenka Česko, Včasná jízdenka Evropa ani zaměstnanecké a služební jízdní výhody železničních společností;
 - ce) při použití linky AE musí být vnitrostátní jízdenka vydaná dle Tarifu ČD eTiket nebo TeleTiket předložena ke kontrole pouze vytištěná nebo zobrazená na monitoru (displeji) přenosného elektronického zařízení. Linkou AE nelze cestovat pouze na základě samotného kódu transakce nebo pouhým zobrazením grafického 2D kódu, ani s těmito jízdenkami ve formě záznamu na In-kartě.
 - cf) Neobsazeno.
12. Ceny jízdného uvedené v tomto článku jsou včetně snížené sazby DPH.

III.A. Zvláštní ceny jízdného pro vyjmenované kategorie cestujících pouze na území hl. m. Prahy v pásmech P, 0 vč. B s Dokladem o nároku na zvláštní ceny jízdného

1. Zvláštní ceny jízdného jsou poskytovány na území hl. m. Prahy v pásmech P, 0 vč. B vyjmenovaným kategoriím cestujících za splnění podmínek stanovených tímto tarifem. Podmínkou opravňující k použití jízdného dle tohoto článku je, že cestující je držitelem Dokladu o nároku na zvláštní ceny jízdného pro „název kategorie“ dle odst. 4. tohoto článku nebo pro definované kategorie pro přechodné období jiný doklad uvedený v odst. 5. tohoto článku.
2. Zvláštní ceny jsou stanoveny pro tyto tarifní kategorie:
 - a) kategorie děti od 6 do 15 let pouze na území hl. m. Prahy (obsahuje podkategorii Dítě od 6 let do 10 let pouze na území hl. m. Prahy);
 - b) kategorie senioři od 65 do 70 let pouze na území hl. m. Prahy;
 - c) kategorie senioři od 70 let ve vlacích zapojených do systému PID;
 - d) kategorie osoba doprovázející dítě do 3 let věku pouze na území hl. m. Prahy a mimo vlaky zapojené do systému PID.
3. Zvláštní ceny jízdného pro cestující uvedené v odst. 2. za splnění podmínek uvedených v tomto článku činí na území Prahy v pásmech P, 0 vč. B pro:
 - a) kategorii dětí od 6 do 15 let pouze na území hl. m. Prahy (obsahuje i kategorii Dítě od 6 let do 10 let pouze na území hl. m. Prahy)..... 0 Kč
 - b) kategorii senioři od 65 do 70 let pouze na území hl. m. Prahy 0 Kč

- c) kategorii senioři od 70 let ve vlacích zapojených do systému PID..... 0 Kč
 - d) kategorie osoba doprovázející dítě do 3 let věku pouze na území hl. m. Prahy a mimo vlaky zapojené do systému PID..... 0 Kč
4. Pro kategorie uvedené v odst. 2. písm. a), b) a c) tohoto článku je **dokladem k prokázání nároku na zvláštní zvýhodněné jízdné aplikace „Doklad o nároku na zvláštní ceny jízdného „název kategorie““ nebo zvláštní průkaz PID** pro příslušnou tarifní kategorii s fotografií, jménem, příjmením a datem narození držitele. Zvláštní průkazy PID platné jako Doklad o nároku na zvláštní ceny jízdného jsou uvedeny v Příloze č. 10. V záhlaví nesou označení „**Průkaz dítě 6–15**“, „**Průkaz senior 65–70**“, nebo „**Průkaz senior 70+**“. Plný název dokladu pak zní:
- a) pro kategorii děti od 6 do 15 let v elektronické podobě „Doklad o nároku na zvláštní ceny jízdného pro dítě od 6 do 15 let“ nebo v papírové podobě „Průkaz dítě 6–15“;
 - b) pro kategorii senioři od 65 do 70 let v elektronické podobě „Doklad o nároku na zvláštní ceny jízdného pro seniora od 65 do 70 let“ nebo v papírové podobě „Průkaz senior 65–70“;
 - c) pro kategorii senioři od 70 let v elektronické podobě „Doklad o nároku na zvláštní ceny jízdného pro seniora od 70 let“ nebo v papírové podobě „Průkaz senior 70+“.
- Průkazy jsou označeny hologramem a datem vydání průkazu.
- Tyto průkazy se vydávají pouze jako Doklady o nároku na zvláštní ceny jízdného, a nelze na ně zakoupit předplatní časové kupóny PID.
- Pro kategorii osoba doprovázející dítě do 3 let věku uvedenou v odst. 2. písm. d) tohoto článku je dokladem k prokázání nároku na zvláštní zvýhodněné jízdné zvláštní průkaz PID s označením „Průkaz dítě do 3 let“ opatřený jménem a příjmením dítěte, datem narození dítěte a fotografií dítěte nebo občanský průkaz dítěte nebo cestovní pas dítěte. Podmínky vydání a použití „Průkazu dítě do 3 let“ jsou uvedeny v článku IX. U této kategorie nelze při zapomenutém jízdním dokladu provést dodatečné zpětné doložení nároku na zvláštní ceny jízdného pro osobu doprovázející dítě do 3 let věku. Jedno dítě může být doprovázeno pouze jednou osobou, na kterou lze nárok na zvláštní ceny jízdného uplatnit.
5. Všichni oprávnění uživatelé „Dokladů o nároku na bezplatnou přepravu“ vydaných před datem platnosti tohoto tarifu jsou oprávnění nadále používat tyto jízdní doklady. Jejich platnost a použití je v příslušných tarifních kategoriích stejná jako u „Dokladů o nároku na zvláštní ceny jízdného“. Doklad o nároku na zvláštní ceny jízdného pro seniora od 70 let lze použít k doložení nároku na bezplatnou přepravu dle článku V. odst. 1. písm. e).

III.B. Specifické tarifní podmínky na území hl. m. Prahy ve vlacích PID dopravce KŽC Doprava, s.r.o.

1. Některá ustanovení tohoto Tarifu, týkající se vlaků PID provozovaných dopravcem KŽC Doprava, s.r.o. na území hl. m. Prahy (dále jen „vlaky PID KŽCD“), jsou upravena odchylně.
2. Ve vlacích PID KŽCD platí Tarif PID a jízdní doklady PID v rámci své časové a pásmové platnosti. Ceny jízdních dokladů se řídí článkem III. tohoto Tarifu. Platnost jízdních dokladů se řídí článkem VII. tohoto Tarifu.
3. Ve vlacích PID KŽCD jsou cestujícím uznávány platné jízdní doklady dle Tarifu Českých drah TR 10, které byly předem zakoupeny cestujícími ještě před nástupem do vlaku PID KŽCD. Prodej jízdních dokladů dle Tarifu ČD TR 10 přímo ve vlaku PID KŽCD není zajištěn. Není možné ani vydávání doplatků dle Tarifu ČD TR 10, např. pro jízdu oklikou atd. Ve vlaku PID KŽCD také není možné provádět platby z elektronické peněženky IN-karty.
4. Ve vlacích PID KŽCD neplatí tarif KŽC Doprava, s.r.o. Cestující je povinen nastoupit do vlaku PID KŽCD s předem zakoupenou a označenou jízdenkou PID nebo dle Tarifu ČD TR 10. Podrobné podmínky pro použití železničních jízdenek ve vlacích PID KŽCD jsou uvedeny v Tarifu Českých drah pro vnitrostátní přepravu cestujících a zavazadel (ČD TR 10). Ve vlacích PID KŽCD neplatí jízdní doklady vydané dle mezinárodního železničního tarifu SCIC-NRT. Při použití vlaku PID KŽCD musí být vnitrostátní jízdenka vydaná dle Tarifu ČD eTiket nebo TeleTiket předložena ke kontrole pouze vtištěná nebo zobrazená na monitoru (displeji) přenosného elektronického zařízení. Vlaky PID

KŽCD nelze cestovat pouze na základě samotného kódu transakce nebo pouhým zobrazením grafického 2D kódu, ani s těmito jízdenkami ve formě záznamu na In-kartě.

5. U vlaku PID KŽCD **linky S34** je cestující, který nemá předem zakoupený platný jízdní doklad, povinen použít pro nástup pouze přední dveře prvního vozu ve směru jízdy a zakoupit si jízdní doklad u vlakové čety (strojvedoucího). Vlaková četa (pověřená osoba dopravce) je oprávněna zkontrolovat jízdní doklady cestujících, a to i v době před odjezdem vlaku.
6. U vlaku PID KŽCD **linky S34** je cestující povinen použít pro nástup přední dveře vozu ve směru jízdy a při nástupu se prokázat vlakové četě platným jízdním dokladem. Vlaková četa (pověřená osoba dopravce) je oprávněna zkontrolovat jízdní doklady cestujících, a to i v době před odjezdem vlaku.
7. Přímo ve vlaku PID KŽCD jsou dále vydávány vlakovou četou **jednotlivé přestupní jízdenky PID z příruční osobní pokladny (POP)**. U těchto jízdenek se jedná o **doplňkový prodej** a v jejich ceně je započtena přírůžka 8 Kč u plnocenné a 4 Kč u zvýhodněné jízdenky. Tyto jízdenky mají ve srovnání se standardními jízdenkami PID poněkud odlišnou platnost. Vydávány jsou pouze tyto jízdenky:

Přestupní jízdenka PID z POP	Cena	Pásmová platnost	Časová platnost	Možnost použití
Plnocenná	40 Kč	P, 0, B	90 min.	Jen na území Prahy
Zvýhodněná	20 Kč	P, 0, B	90 min.	Jen na území Prahy

8. Časová platnost jednotlivé jízdenky vydané ze zařízení POP se počítá od okamžiku vydání. Na jízdence je vytištěno datum a čas vydání.
9. Zvýhodněné jízdenky ze zařízení POP platí ve vlacích PID KŽCD pro děti od 6 do 15 let, pro držitele průkazky PID pro důchodce a pro seniory od 60 do 70 let a občany v hmotné nouzi, pokud cestující těchto kategorií nemají nárok na zvláštní ceny jízdného podle článku III.A. tohoto Tarifu. Způsob dokládání nároku na zvýhodněné jízdné je uveden v článku IX. tohoto Tarifu. Zvýhodněnou jízdenku lze použít i na úhradu přepravného za zavazadlo nebo psa bez schránky nebo jízdní kolo.
10. Jízdenky vydávané ve vlaku PID KŽCD ze zařízení POP platí pouze v pásmech P, 0 a B. Není možné na ně přejít do vnějších pásem, a to ani tehdy, nastoupil-li cestující do vlaku PID KŽCD v pásmu 0 nebo B. Cestující, který hodlá cestovat do vnějších pásem PID, si zakoupí jízdenku PID pro celou cestu (tj. pro potřebný čas a počet pásem) v předprodeji a musí ji mít označenou již před nástupem do vlaku PID KŽCD. Pokud si cestující ve vlaku PID KŽCD zakoupí jízdenku ze zařízení POP a nemá potřebnou jízdenku PID pro zamýšlenou jízdu v dalších pásmech, zakoupí nebo označí si jízdenku pro další jízdu až v následném dopravním prostředku PID, do kterého přestoupí.
11. Přepravní kontrolu ve vlacích PID KŽCD provádějí kromě vlakové čety i přepravní kontroloři Dopravního podniku hl. m. Prahy, akciové společnosti a KŽCD Doprava, s.r.o.
12. Pokud nelze označit v předprodeji zakoupenou jízdenku PID z důvodů nefunkčnosti všech označovačů jízdenek PID ve stanici, zakoupí si cestující jízdenku ve vlaku PID KŽCD v doplňkovém prodeji ze zařízení POP u vlakové čety.
13. Přeprava zavazadel a psů ve vlacích PID KŽCD se řídí Smluvními přepravními podmínkami železničního dopravce.
14. Pro úhradu **přepravného za zavazadlo** podléhajícího placení platí ve vlacích PID KŽCD ustanovení Tarifu PID. Pokud bylo přepravné za zavazadlo uhrazeno dle Tarifu ČD TR 10, je tento jízdní doklad uznán i ve vlaku PID KŽCD. Pokud cestující nemá platný jízdní doklad pro přepravu zavazadla, uhradí přepravné ve vlaku PID KŽCD zvýhodněnou jízdenkou za 20 Kč vydanou ze zařízení POP.
15. Pro úhradu **přepravného za psa** platí ve vlacích PID KŽCD ustanovení Tarifu PID. Pokud bylo přepravné za psa uhrazeno dle Tarifu ČD TR 10, je tento jízdní doklad uznán i ve vlaku PID KŽCD. Pokud cestující nemá platný jízdní doklad pro přepravu psa, uhradí přepravné ve vlaku PID KŽCD zvýhodněnou jízdenkou za 20 Kč vydanou ze zařízení POP.
16. Pro úhradu **přepravného za jízdní kolo** platí ve vlacích PID KŽCD ustanovení Tarifu PID. Cestující s platným jízdním dokladem dle Tarifu PID přepravuje v pásmech P, 0, B jízdní kolo ve vlaku PID KŽCD zdarma. Cestujícímu s jízdenkou dle Tarifu ČD TR 10, který uhradil dle Tarifu ČD TR 10 i přepravné za jízdní kolo, je tento jízdní doklad pro přepravu kola uznán i ve vlaku PID KŽCD. Pokud cestující nemá platný jízdní doklad pro přepravu kola nebo nemá nárok na přepravu kola zdarma, uhradí přepravné ve vlaku PID KŽCD zvýhodněnou jízdenkou za 20 Kč vydanou ze zařízení POP.

17. Časová a pásmová platnost jízdenky PID za zavazadlo nebo psa bez schránky nebo jízdního kola je shodná s časovou a pásmovou platností jízdenky cestujícího, který zavazadlo nebo psa bez schránky nebo jízdní kolo přepravuje, maximálně však 300 minut.
18. Ve vlacích PID KŽCD neplatí SMS jízdenky ani jízdenky z Mobilní peněženky – aplikace Sejf.
19. Ve vlacích PID KŽCD neplatí zaměstnanecké jízdné DP a zaměstnanecké jízdné ČD. Je uznáváno zaměstnanecké jízdné KŽC Doprava, s.r.o.
20. Ve vlacích PID KŽCD se uznávají průkazy ZTP⁴⁾ a ZTP/P⁴⁾ pro bezplatnou přepravu (včetně kompenzačních pomůcek) dle podmínek uvedených v článku V. tohoto Tarifu.

III.C. Specifické tarifní podmínky na území města Kladna na autobusových linkách PID v obvodu MHD Kladno

1. Některá ustanovení tohoto Tarifu týkající se autobusových linek PID provozovaných na katastrálním území statutárního města Kladna jsou upravena odchylně.
2. Všechny zastávky linek PID na území města Kladna jsou zařazeny **do tarifního pásma 3**.
3. **Na linkách PID na území města Kladna platí Tarif PID a jízdní doklady PID v rámci své časové a pásmové platnosti, s výjimkami uvedenými níže.** Ceny jízdních dokladů se řídí čl. III. tohoto Tarifu. Platnost jízdních dokladů se řídí čl. VII. tohoto Tarifu. V souběhu s Tarifem PID platí na autobusových linkách PID dopravce ČSAD MHD Kladno a. s. na území města Kladna také Tarif MHD Kladno a v omezené míře je uznáván také Tarif Středočeské integrované dopravy (SID). Rozsah platnosti na jednotlivých linkách je uveden níže.
4. Na autobusových linkách PID na území města Kladna **neplatí** doplňkový časový kupón PID BUS+VLAK vydaný pro jedno **samostatné pásmo 3**. Jsou uznávány pouze doplňkové časové kupóny PID BUS+VLAK dvou- a vícepásmové platné pro **pásmo 3**.
5. Na linkách PID na území města Kladna **neplatí** přestupní jízdenky PID pro jednotlivou jízdu dvoupásmové 15minutové uvedené v čl. III. odst. 3. tohoto Tarifu.
6. **Linky PID číselné řady 3xx** dopravce ČSAD MHD Kladno a. s., tj. linky 300, 322, 324, 350, zajišťují zejména páteřní spojení Kladna s Prahou. Na těchto linkách na území města Kladna:
 - a) **Platí** jízdné pro jednotlivou jízdu dle Tarifu MHD Kladno hrazené v hotovosti nebo z elektronické peněženky na čipové kartě vydané dopravcem ČSAD MHD Kladno a. s. nebo kompatibilní (viz Příloha 9 tohoto Tarifu).
 - b) **Platí** časové kupóny dle Tarifu MHD Kladno týdenní, měsíční nebo čtvrtletní nahrané na čipové kartě vydané dopravcem ČSAD MHD Kladno a. s. nebo kompatibilní (viz Příloha 9 tohoto Tarifu).
 - c) **Neplatí** slevy na jízdném pro jednotlivou jízdu dle Tarifu MHD Kladno vyhlášené Magistrátem města Kladna a odečítané z elektronické peněženky na čipové kartě vydané ČSAD MHD Kladno a. s. nebo kompatibilní – jednotlivé jízdné Karta ŽÁKOVSKÁ 1 Kč, Karta DŮCHODOVSKÁ 1 Kč, Karta RODIČOVSKÁ 4 Kč. (viz Příloha 9 tohoto Tarifu).
 - d) **Neplatí** bezplatná přeprava pro jednu osobu doprovázející kočárek s dítětem dle Tarifu MHD Kladno.
 - e) **Neplatí** zvýhodněný přestup dle Tarifu MHD Kladno.
 - f) **Neplatí** jízdní doklady dle Tarifu SID (tj. není tarifně možný přestup mezi linkami SID a linkami PID).
7. **Linky PID číselné řady 6xx zařazené do MHD Kladno**, tj. linky 601, 602, 603, 604, 605, 606, 607, 609, 610, 611, 612, 613, 614, 616, 620, 623, 624, 626, zajišťují provoz na katastrálním území města Kladna (MHD Kladno), nebo zajišťují spojení města Kladna s okolními obcemi a městy. Na těchto linkách na území města Kladna:
 - a) **Platí** jízdné pro jednotlivou jízdu dle Tarifu MHD Kladno hrazené v hotovosti nebo z elektronické peněženky na čipové kartě vydané ČSAD MHD Kladno a. s. nebo kompatibilní (viz Příloha 9 tohoto Tarifu).
 - b) **Platí** časové kupóny dle Tarifu MHD Kladno týdenní, měsíční nebo čtvrtletní nahrané na čipové kartě vydané ČSAD MHD Kladno a. s. nebo kompatibilní (viz Příloha 9 tohoto Tarifu).

- c) **Platí** slevy na jízdném pro jednotlivou jízdu dle Tarifu MHD Kladno vyhlášené Magistrátem města Kladna a odečítané z elektronické peněženky na čipové kartě vydané ČSAD MHD Kladno a. s. nebo kompatibilní – Karta ŽÁKOVSKÁ 1 Kč, Karta DŮCHODOVSKÁ 1 Kč, Karta RODIČOVSKÁ 4 Kč. Kartou RODINNOU lze na linkách PID využít pouze k úhradě jízdného pro jednotlivou jízdu z elektronické peněženky.
 - d) **Platí** bezplatná přeprava pro jednu osobu doprovázející dětský kočárek s dítětem dle Tarifu MHD Kladno.
 - e) **Je uznáván** časový kupón Středočeské integrované dopravy (SID) nahraný na čipové kartě vydané ČSAD MHD Kladno a. s. nebo kompatibilní a platný v tarifní zóně SID pokrývající území města Kladna, pokud cestující jede z/do dalších zón Středočeské integrované dopravy a přestupuje na území města Kladna mezi linkou PID a linkou SID.
 - f) **Platí** jízdné pro jednotlivou jízdu dle Tarifu SID z/do tarifní zóny SID pokrývající území města Kladna hrazené z elektronické peněženky na čipové kartě vydané ČSAD MHD Kladno a. s. nebo kompatibilní, pokud cestující jede z/do dalších zón Středočeské integrované dopravy a přestupuje na území města Kladna mezi linkou PID a linkou SID. U jízdného pro jednotlivou jízdu dle Tarifu SID, které bylo uhrazeno v hotovosti (tj. bez čipové karty), přestup mezi PID a SID tarifně **není možný**.
8. **Linky řady 3xx a 6xx nezařazené do MHD Kladno**, tj. linky 330, 399, 608, 621 a 622, jsou linky provozované dopravci AUTODOPRAVA LAMER s. r. o., ČSAD Slaný s. r. o., Kateřina Kulhánková a POHL Kladno s. r. o. Na těchto linkách **neplatí Tarif MHD Kladno a neplatí jízdní doklady SID** (předplatní ani jednotlivé), tj. není tarifně možný přestup mezi systémy PID a SID.
 9. Na linkách PID na území města Kladna je uznáváno zvláštní zlevněné žakovské a studentské jízdné PID pouze pro příměstské cesty, tj. jízdy mezi městem Kladnem a jinými městy nebo obcemi. Pro vnitroměstské cesty v rámci katastrálního území města Kladna zvláštní zlevněné žakovské a studentské jízdné **neplatí**.
 10. Na linkách PID, které jsou vedeny **pouze po katastrálním území města Kladna** (linky 601, 602, 603, 604, 605, 606, 610, 611 a 613):
 - a) **Neplatí** zvláštní zlevněné žakovské a studentské jízdné dle Tarifu PID.
 - b) **Neplatí** zvláštní zlevněné žakovské a studentské jízdné dle Tarifu SID (tj. není tarifně možný přestup mezi linkami PID a SID).
 11. Odbavuje-li se cestující na lince PID na území města Kladna dle Tarifu MHD Kladno nebo (na městské lince) čipovou kartou dle Tarifu SID (začátek jízdy nebo přestup), je povinen si vždy při nástupu a odbavení u řidiče odebrat jízdenku, a to i v případě použití časového jízdného, kdy se jedná o nulovou (evidenční) jízdenku. Na vyžádání pověřenou osobou dopravce je cestující povinen se prokázat spolu s čipovou kartou ČSAD MHD Kladno a. s. evidenční jízdenkou platnou pro daný spoj vydanou k této kartě.
 12. Při jedné cestě (jždě) **není dovoleno vzájemně kombinovat jízdní doklady různých tarifních systémů**, tj. skládat jízdní doklady PID s jízdními doklady dle Tarifu MHD Kladno nebo s jízdními doklady dle Tarifu SID. Toto ustanovení platí pro jízdné pro jednotlivou jízdu i pro předplatní časové jízdné, včetně slev.
 13. Při skládání platnosti jízdného pro jednotlivou jízdu PID v kombinaci s předplatním časovým jízdným PID (kupónem) platným na území města Kladna (pásmo 3) se neuplatňuje posun časové a pásmové platnosti navazující jízdenky pro jednotlivou jízdu PID. V takovém případě musí mít cestující navazující jízdenku pro jednotlivou jízdu PID zakoupenou předem z předprodeje a označí si ji v označovači v autobuse bezprostředně poté, co autobus PID vstoupí do toho navazujícího pásma, na které cestující již nemá předplatní časové jízdné (tj. označit jízdenku je třeba neprodleně po přepnutí pásma na zobrazovacím zařízení umístěném v autobuse).
 14. Cestující, který byl odbaven dle Tarifu MHD Kladno (příp. dle Tarifu SID), přepravuje zavazadlo a psa dle Tarifu MHD Kladno (příp. Tarifu SID). Cestující, který byl odbaven dle Tarifu PID, přepravuje zavazadlo a psa dle Tarifu PID. Pro přepravu platí Smluvní přepravní podmínky PID. Přírážky k jízdnému za nedodržení přepravní a tarifní kázně se řídí Tarifem PID a Smluvními přepravními podmínkami PID.

IV. Cena za přepravu zavazadel a psa v provozu PID

1. V MHD na území hl. m. Prahy a v příměstských linkách PID je stanovena jednotná cena za přepravu zavazadel pro celou síť PID bez ohledu na hranice tarifních pásem ve výši:

- a) pro zavazadlo nad rozměr 25 × 45 × 70 cm 16 Kč
- b) dětský kočárek bez dítěte 16 Kč
- c) pro zavazadlo tyčovitého tvaru nad délku 150 cm a průměr 20 cm 16 Kč
- d) pro zavazadlo tvaru desky nad rozměr 100 × 100 × 5 cm 16 Kč
- e) jízdní kolo na příměstské lince č. 690 (cyklobus) 16 Kč

Maximální rozměry zavazadel a zavazadla, jejichž přeprava je povolena, určuje Přepravní řád a Smluvní přepravní podmínky PID.

Časová a pásmová platnost jízdenky za zavazadlo dle písm. a) až d) je shodná s časovou a pásmovou platností jízdenky cestujícího, který zavazadlo přepravuje, maximálně však 300 min. Platnost jízdenek určených pro úhradu za přepravu jízdního kola na příměstské lince č. 690 (cyklobus) dle bodu e) je pouze pro daný spoj.

2. **Přepravné za psa** bez schrány a podmínky přepravy psa:

Přepravu psa beze schrány lze uskutečnit pouze za podmínek stanovených ve Smluvních přepravních podmínkách PID. V pásmech P a 0 vč. B a ve vnějších pásmech PID je stanovena jednotná cena jízdenek určených k úhradě přepravného za psa. Je-li tento jízdní doklad použit ve vlacích zapojených do PID, musí se osoba přepravující psa přepravovat také na jízdní doklad PID. Nelze nakombinovat jízdní doklad přepravované osoby za tarif železničního dopravce a přepravné za psa uhradit jako přepravné v systému PID. Ve vlacích zapojených do systému PID lze tuto jízdenku určenou k úhradě přepravného za psa použít pouze v případě, že již byl označen začátek její platnosti nebo byla zakoupena u řidiče příměstských autobusových linek PID a je na ní vyznačen začátek platnosti a její platnost je dostačující pro dosažení zamýšleného cíle v rámci PID.

Cena jízdenek určených k úhradě přepravného za psa:

- a) přepravné za psa beze schrány nebo za psa ve schráně o rozměrech dle čl. IV. odst. 1. písm. a) 16 Kč
Časová a pásmová platnost jízdenky určené k úhradě přepravného za psa je shodná s časovou a pásmovou platností jízdenky cestujícího, který psa přepravuje, maximálně však 300 min.
- b) neobsazeno
- c) přepravné za psa beze schrány na 24 hodin ve všech pásmech PID 80 Kč
- d) 30denní jízdenka pro přepravu psa platná ve všech pásmech PID 460 Kč
- e) přepravné za psa na lince AE (Airport Express) 30 Kč

Platnost jízdenek je uvedena v čl. VII. odst. 7., platnost jízdenek dle písm. e) tohoto odstavce je pouze v daném spoji.

3. Přepravné ve vlacích zapojených do systému PID se řídí jednotlivými ustanoveními Smluvních přepravních podmínek železničních dopravců, kteří konkrétní vlaky provozují.

4. Krátkodobé předplatní jízdenky uvedené v čl. III. odst. 4., časové jízdenky uvedené v čl. III. odst. 6., časové jízdenky přenosné uvedené v čl. III. odst. 7., překlenovací 30denní jízdenky uvedené v čl. III. odst. 8., rodinné nebo skupinové jízdné na území hl. m. Prahy – Skupinová víkendová jízdenka + MHD Praha uvedené v čl. III. odst. 9. a doplňkové kupony uvedené v čl. III. odst. 10. opravňují uživatele v rámci své pásmové a časové platnosti k bezplatné přepravě jedné z položek uvedené v čl. IV. odst. 1. písm. a) až d) nebo jednoho psa s výjimkou vlaků zařazených do systému PID (odst. 3. tohoto článku).

5. Ceny jízdného a přepravného uvedené v tomto článku jsou včetně snížené sazby DPH.

V. Bezplatná přeprava osob a věcí v provozu PID na území hl. m. Prahy a na autobusových linkách zapojených do systému PID (s výjimkou vlaků zapojených do systému PID a linky AE (Airport Express))

1. Bezplatně se přepravují osoby:
 - a) děti do 6 let věku¹⁾, které však mohou cestovat pouze s doprovodem osoby starší 10 let;
 - b) držitelé průkazu „ZTP“⁴⁾;
 - c) držitelé průkazu „ZTP/P“⁴⁾ a jejich průvodce včetně vodícího psa¹⁾, pokud se přepravují současně s tímto držitelem, (bezplatně se přepravují též kompenzační pomůcky, které osoby s postižením potřebují po dobu přepravy nebo následný pohyb);
 - d) občané uvedení ve zvláštním předpisu – občané, na něž se vztahuje zákon o mimosoudních rehabilitacích³⁾;
 - e) osoby starší 70 let.
2. Neobsazeno.
3. Neobsazeno.
4. Nárok na bezplatnou přepravu vzniká za podmínek stanovených v čl. IX. tohoto Tarifu a cestující je povinen tento nárok doložit v souladu s čl. IX. tohoto Tarifu. Bez doložení nároku na slevu nebo bezplatnou přepravu předepsaným způsobem tento nárok nevzniká.
5. Cestující má právo vzít s sebou do vozidla bezplatně:
 - a) snadno přenosné věci, které cestující má u sebe a lze je případně umístit ve vozidle na místo pod sedadlem nebo nad sedadlem cestujícího, nebo podle potřeby držet na klíně;
 - b) dětské kočárky s dítětem;
 - c) zavazadla do rozměru 25 × 45 × 70 cm včetně;
 - d) zavazadla tvaru desky do rozměru 100 × 100 × 5 cm včetně;
 - e) zavazadla tyčovitého tvaru do délky 150 cm a do průměru 20 cm včetně;
 - f) zvířata ve schráně do rozměru schránky 25 × 45 × 70 cm včetně;
 - g) jízdní kolo, jehož rozměry přesahují rozměry pro přepravu zavazadel, lze přepravovat pouze v metru, v tramvajích (pouze ve stanovených časových obdobích a stanovených traťových úsecích), na lanové dráze na Petřín a na plavidlech za podmínek stanovených ve Smluvních přepravních podmínkách PID;
 - h) maximálně dva páry lyží včetně lyžařských holí v jednom obalu; lyže bez obalu jsou z přepravy vyloučeny;
 - i) snowboard;
 - j) nákupní tašku na kolečkách;
 - k) pouze na území hl. m. Prahy v pásmech P a 0 vč. B lze bezplatně přepravit psa⁵⁾, kterého přepravuje cestující s platným jízdním dokladem PID nebo s platným dokladem dle Tarifu PID opravňujícím k bezplatné přepravě v pásmech P a 0 vč. B (je-li doklad k bezplatné přepravě dle Tarifu PID vyžadován).

VI. Bezplatná přeprava osob a věcí ve vlacích zapojených do systému PID a na lince AE (Airport Express)

1. Ve vlacích zapojených do systému PID (mimo linku AE) se bezplatně se přepravují osoby:
 - a) děti do 6 let věku¹⁾ (tj. do dne, který předchází dni 6. narozenin) pouze s doprovodem osoby starší 10 let, přičemž cestující starší 10 let má právo přepravit s sebou bezplatně nejvýše dvě děti do 6. roku, pokud pro ně požaduje pouze jedno místo k sezení. Žádá-li cestující pro druhé dítě samostatné místo, zaplatí za ně, jakož i za každé další dítě do 6. roku, zvláštní jízdné tarifu železničního dopravce nebo zvýhodněné jízdné PID;

- b) průvodce držitele průkazu „ZTP/P“⁴⁾, kterým může být buď doprovázející osoba, nebo pes, pokud se přepravují současně s tímto držitelem.
- 2. Neobsazeno.
- 3. Neobsazeno.
- 4. Na lince AE (Airport Express) se bezplatně přepravují:
 - a) děti do 6 let věku¹⁾ (tj. do dne, který předchází dni 6. narozenin) pouze s doprovodem osoby starší 10 let, přičemž cestující starší 10 let má právo přepravit s sebou bezplatně nejvýše dvě děti do 6. roku, pokud pro ně požaduje pouze jedno místo k sezení. Žádá-li cestující pro druhé dítě samostatné místo, zaplatí za něj, jakož i za každé další dítě do 6. roku, zvláštní jízdné (dle tarifu ČD nebo zvýhodněné jízdné PID dle čl. III. odst. 11. písm. b));
 - b) držitelé průkazu „ZTP“⁴⁾;
 - c) držitelé průkazu „ZTP/P“⁴⁾ a jejich průvodce včetně vodícího psa¹⁾, pokud se přepravují současně s tímto držitelem, (bezplatně se přepravují též kompenzační pomůcky, které osoby s postižením potřebují po dobu přepravy nebo následný pohyb).
- 5. Bezplatně může cestující přepravit následující předměty:
 - a) ruční zavazadla, která lze umístit do prostoru nad a pod místem cestujícího o rozměrech maximálně 90 × 60 × 40 cm;
 - b) 1 dětský kočárek s dítětem;
 - c) 1 dětský kočárek ve složeném stavu (golfové hole);
 - d) zvíře ve schráně s nepropustným dnem umístěné na klíně nebo pod místem, jež cestující zaujímá;
 - e) jeden pár lyží s holemi;
 - f) snowboard;
 - g) dětské boby;
 - h) pouze na lince AE (Airport Express) lze bezplatně přepravit jízdní kolo zabalené předepsaným způsobem pro leteckou přepravu; v období zvýšených přepravních nároků má pověřený pracovník dopravce právo přepravu jízdního kola odmítnout;
 - i) pouze na území hl. m. Prahy v pásmech P a 0 vč. B lze ve vlacích zapojených do systému PID bezplatně přepravit jízdní kolo, které přepravuje cestující s platným jízdním dokladem PID nebo s platným dokladem dle Tarifu PID opravňujícím k bezplatné přepravě ve vlacích zapojených do systému PID v pásmech P a 0 vč. B (je-li doklad k bezplatné přepravě dle Tarifu PID vyžadován). Při využití služby „Úschova během přepravy“ zaplatí cestující pouze úschovné dle tarifu železničního dopravce.
- 6. Přepravné ve vlacích zapojených do systému PID se řídí jednotlivými ustanoveními Smluvních přepravních podmínek a tarifem příslušného dopravce.

VII. Platnost jízdních dokladů PID

- 1. Všechny druhy jízdních dokladů a jízdenek PID uvedené v tomto tarifu platí pouze v příslušném počtu navazujících tarifních pásmech (včetně pásmech, kde spoj nezastavuje); posloupnost tarifních pásmech je uvedena v čl. II. odst. 3. Jízdenky pro jednotlivou jízdu musí být označeny v tom tarifním pásmu, v němž začíná platnost jízdenky. Povolené výjimky jsou uvedeny v odst. 26. až 35. tohoto článku. Omezení pro vybrané vlaky zařazené do PID (zejména rychlíky – viz Příloha č. 12) je uvedeno v odst. 36. tohoto článku. Specifické tarifní podmínky na území města Kladna na autobusových linkách PID v obvodu MHD Kladno jsou uvedeny v čl. III.C. a v příloze 9 tohoto Tarifu.
- 2. **Přestupní jízdenky** uvedené v čl. III. odst. 1. písm. a) a b) platí jako jízdní doklady síťové s libovolným počtem přestupů v rozsahu časové a pásmové platnosti jízdenky, není-li dále stanoveno jinak.
 - a) Pro cesty na území Prahy v pásmech P, 0, B se používají jízdenky čtyřpásmové, platné 90 min. od označení nebo od času vyznačeného na jízdence při prodeji řidičem z mobilního odbavovacího zařízení.

- b) Pro kratší cesty se na území Prahy se používají také jízdenky třípásmové, které jsou v tomto případě posuzovány pouze z hlediska časové platnosti, která je při použití v Praze stanovena na 30 min. od označení nebo od času vyznačeného na jízdence při prodeji řidičem z mobilního odbavovacího zařízení. Jízdenka musí být označena nebo vydána z mobilního odbavovacího zařízení v jednom z pásem na území Prahy buď v pásmu P, nebo v pásmu 0, nebo v pásmu B.
- c) Pro cesty z/do vnějších pásem do/z pásma B (zastávky označené v jízdním řádu tarifním pásmem B) se používají přestupní jízdenky pro dvě pásma uvedené v čl. III. odst. 1. (z/do pásma 1 – projížděná pásma 1, B) – pro přejezd z/do 1. vnějšího pásma do/z pásma B nelze v žádném případě použít dvoupásmovou jízdenkou 15minutovou uvedenou v čl. III odst. 3 a to ani v případech, kdy je zastávka na území hl. m. Prahy vedena jako zastávka v pásmu B nebo B, 1; pro tři pásma (z/do pásma 2 – projížděná pásma 2, 1, B), pro 4 pásma (z/do pásma 3 – projížděná pásma 3, 2, 1, B), pro 5 pásem (z/do pásma 4 – projížděná pásma 4, 3, 2, 1, B), pro 6 pásem (z/do pásma 5 – projížděná pásma 5, 4, 3, 2, 1, B), pro 7 pásem (z/do pásma 6 – projížděná pásma 6, 5, 4, 3, 2, 1, B), pro 8 pásem (z/do pásma 7 – projížděná pásma 7, 6, 5, 4, 3, 2, 1, B). Jízdenky uvedené v čl. III. odst. 1. pro 2 pásma platí max. 30 min., jízdenky pro 3 pásma platí max. 60 min., jízdenky pro 4 pásma platí max. 90 min., jízdenky pro 5 pásem platí max. 120 min., jízdenky pro 6 pásem platí max. 150 min., jízdenky pro 7 pásem platí max. 180 min. a jízdenky pro 8 pásem platí max. 210 min. od označení nebo od času vyznačeného na jízdence při prodeji řidičem z mobilního odbavovacího zařízení.
- d) Pro cesty z/do vnějších pásem do/z pásma 0 (zastávky označené v jízdním řádu tarifním pásmem 0) se používají jízdenky pro tři pásma (z/do pásma 1 – projížděná pásma 1, B, 0), pro 4 pásma (z/do pásma 2 – projížděná pásma 2, 1, B, 0), pro 5 pásem (z/do pásma 3 – projížděná pásma 3, 2, 1, B, 0), pro 6 pásem (z/do pásma 4 – projížděná pásma 4, 3, 2, 1, B, 0), pro 7 pásem (z/do pásma 5 – projížděná pásma 5, 4, 3, 2, 1, B, 0), pro 8 pásem (z/do pásma 6 – projížděná pásma 6, 5, 4, 3, 2, 1, B, 0), pro 9 pásem (z/do pásma 7 – projížděná pásma 7, 6, 5, 4, 3, 2, 1, B, 0). Jízdenky pro 3 pásma platí max. 60 min., jízdenky pro 4 pásma platí max. 90 min., jízdenky pro 5 pásem platí max. 120 min., jízdenky pro 6 pásem platí max. 150 min., jízdenky pro 7 pásem platí max. 180 min., jízdenky pro 8 pásem platí max. 210 min. a pro 9 pásem platí max. 240 min. od označení nebo od času vyznačeného na jízdence při prodeji řidičem z mobilního odbavovacího zařízení.
- e) Pro cesty z/do vnějších pásem do/z pásma P (zastávky označené v jízdním řádu tarifním pásmem P) se používají jízdenky pro 5 pásem (z/do pásma 1 – projížděná pásma 1, B, 0, P), pro 6 pásem (z/do pásma 2 – projížděná pásma 2, 1, B, 0, P), pro 7 pásem (z/do pásma 3 – projížděná pásma 3, 2, 1, B, 0, P), pro 8 pásem (z/do pásma 4 – projížděná pásma 4, 3, 2, 1, B, 0, P), pro 9 pásem (z/do pásma 5 – projížděná pásma 5, 4, 3, 2, 1, B, 0, P), pro 10 pásem (z/do pásma 6 – projížděná pásma 6, 5, 4, 3, 2, 1, B, 0, P) pro 11 pásem (z/do pásma 7 – projížděná pásma 7, 6, 5, 4, 3, 2, 1, B, 0, P). Jízdenky pro 5 pásem platí max. 120 min., jízdenky pro 6 pásem platí max. 150 min., jízdenky pro 7 pásem platí max. 180 min., jízdenky pro 8 pásem platí max. 210 min., jízdenky pro 9 pásem platí max. 240 min., jízdenky pro 10 pásem platí max. 270 min. a jízdenky pro 11 pásem platí max. 300 min. od označení nebo od času vyznačeného na jízdence při prodeji řidičem z mobilního odbavovacího zařízení.
- f) Pro cesty ve vnějších pásmech se jízdenky uvedené v čl. III. odst. 1. písm. a) a b) používají podle počtu navazujících pásem a časová platnost jednotlivých jízdenek je uvedena výše.
- g) Pro stanovení doby platnosti je rozhodující čas vyznačený na jízdence a časové údaje udávané dopravcem. Nárok na používání zvýhodněných jízdenek pro jednotlivou jízdu uvedených v čl. III. odst. 1. písm. b) končí pro děti dnem předcházejícím dni 15. narozenin. Nárok na slevu se prokazuje průkazkou PID pro děti od 6 do 15 let nebo slevovou kategorií Dítě od 6 do 15 let nahanou na osobní kartě s evidencí osobních údajů v databázi vydavatele karty nebo dle čl. IX. odst. 3. písm. c). Nárok na používání zvýhodněných jízdenek pro jednotlivou jízdu uvedených v čl. III. odst. 1. písm. b) mají v pásmech P a 0 vč. B také držitelé průkazky PID pro důchodce, seniory a osoby v hmotné nouzi. Nárok se prokazuje průkazkou PID pro seniory od 60 do 70 let nebo průkazkou PID pro občany v hmotné nouzi nebo průkazkou PID pro důchodce nebo nahanou kategorií slevy Senior od 60 do 70 let na osobní kartě s evidencí osobních údajů v databázi vydavatele karty nebo nahanou kategorií slevy Občan v hmotné nouzi. Přestupní jízdenky čtyřpásmové uvedené v čl. III. odst. 1. písm. b) jsou určeny také k úhradě přepravného

za psa dle čl. IV. odst. 2. písm. a) nebo k úhradě ceny za zavazadlo podléhající placení uvedeného v čl. IV. odst. 1.

- h) **Časová platnost přestupních jízdenek vydaných v doplňkovém prodeji** řidičem v autobusech v pásmu P (jízdenky uvedené v čl. III. odst. 2.) je shodná s časovou platností přestupních jízdenek pro 4 pásma. Tyto jízdenky jsou čtyřpásmové a platí max. 90 min. od označení v pásmech P a 0 vč. B. Cestující, který nastoupil bez jízdenky v pásmu P a zakoupil si tuto jízdenku u řidiče, je povinen ji neprodleně po zakoupení u řidiče označit v označovací strojku ve vozidle. Předem zakoupenou jízdenku je cestující povinen označit neprodleně po nástupu do vozidla, plavidla nebo při vstupu do přepravního prostoru metra nebo lanové dráhy na Petřín nebo ve vlaku zapojeném do systému PID dle postupu uvedeného v čl. IX.C. Tyto jízdenky je možné použít také pro kombinaci pásem 0, B, 1, 2 nebo B, 1, 2, 3 nebo pro kombinaci čtyř navazujících vnějších pásem a platí max. 90 min. od označení. Tyto jízdenky platí v rámci své časové a pásmové platnosti jako přestupní, s libovolným počtem přestupů. Pro stanovení doby platnosti je rozhodující čas vyznačený na jízdence a časové údaje udávané dopravcem. Nárok na používání zvýhodněných jízdenek pro jednotlivou jízdu uvedených v čl. III. odst. 2. písm. b) končí pro děti dnem předcházejícím dni 15. narozenin. Nárok na slevu se prokazuje průkazkou PID pro děti od 6 do 15 let nebo slevovou kategorií Dítě od 6 do 15 let nahanou na osobní kartě s evidencí osobních údajů v databázi vydavatele karty nebo dle čl. IX. odst. 3. písm. c). Nárok na používání zvýhodněných jízdenek pro jednotlivou jízdu uvedených v čl. III. odst. 2. písm. b) mají v pásmech P a 0 také držitelé průkazky PID pro důchodce, seniory a občany v hmotné nouzi. Nárok se prokazuje průkazkou pro seniory od 60 do 70 let nebo průkazkou PID pro občany v hmotné nouzi nebo průkazkou PID pro důchodce nebo nahanou kategorií slevy Senior od 60 do 70 let na osobní kartě s evidencí osobních údajů v databázi vydavatele karty nebo nahanou kategorií slevy Občan v hmotné nouzi. Ve vlacích zapojených do systému PID platí pouze pro čtyři pásma a s časovou platností max. 90 min. od označení. Jízdenku vydanou v doplňkovém prodeji řidičem v autobusech v pásmu P uvedenou v čl. III. odst. 2. písm. b) lze použít k úhradě přepravy za zavazadla dle čl. IV. odst. 1. nebo k úhradě přepravného za psa dle čl. IV. odst. 2. písm. a).
- i) Jízdenky uvedené v čl. III. odst. 1. písm. a) – jen položky určené pouze pro pásmo P – přestupní jízdenky za 24 Kč a 32 Kč platí jen v pásmu P mimo vlaky zapojené do systému PID. Použití se řídí čl. XV. v případě jízdenky zakoupené formou SMS, nebo čl. XVI. v případě jízdenky zakoupené prostřednictvím mobilní peněženky.
3. **Přestupní jízdenky 15minutové** uvedené v čl. III. odst. 3. **platí pouze ve vnějších pásmech.** V žádném případě neplatí na území hl. m. Prahy, a to ani v případech, kdy je zastávka na území hl. m. Prahy vedena jako zastávka v pásmu B nebo B, 1. Tyto jízdenky jsou dvoupásmové – umožňují přejetí jedné hranice navazujícího vnějšího tarifního pásma. Jízdenky platí pouze v autobusech příměstských linek PID. Časová platnost je max. 15 min. od označení nebo od okamžiku prodeje řidičem z mobilního odbavovacího zařízení s možností přestupu. Pro stanovení doby platnosti je rozhodující čas vyznačený na jízdence a časové údaje udávané dopravcem. Tyto jízdenky neplatí ve vlacích zapojených do systému PID. Neplatí pro přepravné za psa a přepravu zavazadel. Nárok na používání zvýhodněných jízdenek pro jednotlivou jízdu pro děti končí dnem předcházejícím dni 15. narozenin. Nárok na slevu se prokazuje průkazkou PID pro děti od 6 do 15 let nebo slevovou kategorií Dítě od 6 do 15 let nahanou na osobní kartě s evidencí osobních údajů v databázi vydavatele karty nebo dle čl. IX. odst. 3. písm. c). Držitelům průkazky PID pro důchodce, seniory nebo osoby v hmotné nouzi není sleva ve vnějších pásmech poskytována.
4. **Předplatní krátkodobé jízdenky platné na území hl. m. Prahy v pásmech P a 0 vč. B:**
- a) **předplatní krátkodobé jízdenky** uvedené v čl. III. odst. 4. písm. a) pouze aa) **platí v pásmech P a 0 vč. B.** Tyto jízdenky platí stanovený počet hodin od okamžiku označení. Jízdenka s platností 24 hodin platí 24 hodin od označení. Jízdenka s platností 3 dny (72 hodin) platí 72 hodin od označení. Tyto jízdenky platí v rámci své časové a pásmové platnosti jako přestupní, s libovolným počtem přestupů na území Prahy v pásmech P a 0 vč. B. Pro stanovení doby platnosti je rozhodující čas vyznačený na jízdence a časové údaje udávané dopravcem. V tomto smyslu platí tyto jízdenky na území hl. m. Prahy (v pásmech P a 0) v systému PID i ve vlacích zapojených do systému PID. Zvýhodněná jízdenka je vydávána pouze s platností 24 hodin. Tato jízdenka je určena pro děti od 6 do 15 let (do dne předcházejícímu dni 15. narozenin). Nárok na používání zvýhodněných krátkodobých předplatních jízdenek na

24 hodin pro děti končí dnem 15. narozenin. Nárok na slevu se prokazuje průkazkou PID pro děti od 6 do 15 let nebo dle čl. IX. odst. 3. písm. c). Nárok na používání zvýhodněných jízdenek s platností 24 hodin mají v pásmech P a 0 vč. B také držitelé průkazky PID pro důchodce nebo seniory nebo osoby v hmotné nouzi. Tyto osoby prokazují nárok na slevu průkazkou pro seniory od 60 do 70 let nebo průkazkou PID pro občany v hmotné nouzi nebo průkazkou PID pro důchodce nebo nahranou kategorií slevy Senior od 60 do 70 let na osobní kartě s evidencí osobních údajů v databázi vydavatele karty nebo nahranou kategorií slevy Občan v hmotné nouzi. Jízdenky uvedené v čl. III. odst. 4. písm. a) pouze ab) platí jen v pásmu P mimo vlaky zapojené do systému PID. Použití se řídí čl. XV. v případě jízdenky zakoupené formou SMS, nebo čl. XVI. v případě jízdenky zakoupené prostřednictvím mobilní peněženky.

b) **Mezinárodní železniční jízdenky kombinované s Tarifem PID platné v pásmech P, 0, B:**

- Neobsazeno.
- **3denní jízdenka MÁV-START** uvedená v čl. III. odst. 4. písm. e) platí v pásmech P a 0 vč. B tři kalendářní dny v rozsahu dat uvedených na jízdence. Jízdenka se neoznačuje a platí ve dnech na jízdence uvedených. Platnost začíná v 00:00 prvního dne platnosti a končí ve 24:00 posledního dne platnosti uvedených na jízdence. Jízdenka je vytištěna z pokladny železničního dopravce v Maďarsku na mezinárodní železniční jízdence. Na jízdence je cizojazyčný text podle úředního jazyku vydávajícího subjektu a pro použití v pásmech P a 0 vč. B český text bez diakritiky „3-denní jízdenky, pasma Pa0, platí Tarif PID“.
- Neobsazeno.

c) **Kongresové jízdné** dle čl. III. odst. 4. písm. f) se vypočítává jako násobek počtu kalendářních dnů kongresu, ceny za jeden den dané tímto tarifem a počtu účastníků. Platnost jízdenky začíná okamžikem vydání jízdního dokladu a končí nejpozději poslední den kongresu v 24:00. Vydává se pro pořadatele kongresů a jízdním dokladem pro účastníky kongresu je doklad označený Paušální jízdné. Na tomto dokladu je označena platnost v rozsahu dat konání kongresu a název kongresu. Tento doklad platí jako přestupní jízdenka na území hl. m. Prahy v pásmech P a 0 vč. B mimo vlaky zapojené do systému PID a linku AE v rozsahu dat platnosti na něm uvedených. Jízdenku nelze zpětně doložit a nevyužitá jízdné se nevrací. Kongresové jízdné nelze zakoupit ve veřejné distribuční síti, ale jen na základě paušální úhrady pořadatelem kongresu dopravci DP. Pořadatel kongresu vydá dopravce DP doklady na základě smlouvy/objednávky a uhrazené faktury. Pořadatel kongresu podává žádost o paušální jízdné nejméně 30 dnů před zahájením kongresu. Paušální jízdné vyřizuje Dopravní podnik hl. m. Praha, a.s., oddělení jízdních dokladů, Sokolovská 217/42, 190 22 Praha 9. V případě žádosti o incentivní pobídku pro účastníky kongresu musí být splněny tyto podmínky: Kongres musí mít nejméně 500 účastníků a nejméně 20 % účastníků musí být z jiné země než z České republiky a účastníci kongresu stráví v Praze nejméně dvě noci. Pořadatel kongresu podává žádost o incentivní pobídku nejméně 30 dnů před zahájením kongresu. Incentivní pobídky vyřizuje Prague Convention Bureau, Rytířská 26, 110 00 Praha 1. Formulář žádosti na www.pragueconvention.cz.

d) **Turistické karty Prague Card** platí jako dvoudenní, třídenní nebo čtyřdenní **krátkodobé časové jízdenky PID na území hl. m. Prahy v pásmech P, 0, B** a na lince AE (Airport Express). **Neplatí ve vlacích PID a ve vnějších tarifních pásmech.** Karty se vydávají s platností 2 dny, 3 dny nebo 4 dny ve variantě pro dospělé (Adult) a pro studenty (Student). Distribuci zajišťuje prodejní síť Pražské informační služby (Prague City Tourism) uvedená na www.praguecitytourism.cz. **Před prvním použitím v dopravním prostředku PID musí být do popisovacího proužku na rubu karty čitelným a nesmazatelným způsobem, tj. za použití ke kartě přiloženého speciálního černého fixu, vyznačeno datum prvního dne platnosti a jméno a příjmení držitele.** Karta je nepřenositelná a platí od vyznačeného data dva, tři nebo čtyři po sobě jdoucí kalendářní dny podle toho, na jaký počet dní je vydána. Platnost karty končí ve 24:00 posledního kalendářního dne platnosti. Karta není platným jízdním dokladem, pokud nejsou čitelně vyplněny a předepsaným způsobem vyznačeny předepsané údaje, jsou-li údaje přepisovány či pozměňovány, není-li použita uvedeným držitelem (je-li použita neoprávněnou osobou), uplynula-li doba její platnosti nebo byla-li použita ve vlaku PID nebo ve vnějším tarifním pásmu. Při přepravní kontrole je cestující povinen předložením osobního dokladu

doložit, že je dle jména a příjmení uvedeného na kartě oprávněným držitelem. Cena karty Prague Card není předmětem tohoto Tarifu.

- e) **Jednodenní jízdenka T+R**, platná v pásmech P, 0, B, kterou lze zakoupit k vyjmenovaným druhům jízdného dle tarifu TR 10 ČD platným minimálně na území hlavního města Prahy.

Jízdenku T+R je možné vydat **u pokladní přepážky ČD** k následujícím jízdním dokladům ČD:

- K papírovým i elektronickým jízdním dokladům vydaným ze zařízení UNIPOK a POP – jednosměrné (všechny typy mimo skupinové), zpáteční (všechny typy mimo skupinové), včetně slev IN 25, IN 50, traťové, síťové (všechny typy mimo skupinové), ve formě zápisu v Kilometrické bance (KMB), k Jízdence na léto, IN 100, IN Business.

Jízdenku T+R je možné vydat **průvodčím ve vlaku** k následujícím jízdním dokladům ČD:

- K papírovým i elektronickým jízdním dokladům vydaným ze zařízení UNIPOK a POP – jednosměrné (všechny typy mimo skupinové), zpáteční (všechny typy mimo skupinové), včetně slev IN 25, IN 50, traťové, síťové (všechny typy mimo skupinové), ve formě zápisu v Kilometrické bance (KMB), k Jízdence na léto, IN 100, IN Business.
- K jízdenkám eTiket zakoupeným v e-shopu ČD (ke všem typům mimo skupinové).

Jízdenka T+R platí pouze v době platnosti, která je na ní uvedena a ve spojení s jízdenkou ČD, ke které byla vydána. Platnost jízdenky T+R vydané k jízdence jednosměrné, včetně slev IN 25, IN 50, k jízdence jednodenní síťové a k jízdence ve formě zápisu v KMB je do 1:00 dne následujícího po prvním dnu platnosti příslušné jízdenky ČD, ke které byla vystavena.

Platnost jízdenky T+R vydané k jízdence zpáteční včetně slev IN 25, IN 50 a k Jízdence na léto je do 1:00 dne následujícího po dni, který si cestující určí jako její první den platnosti v rámci intervalu platnosti jízdenky ČD, ke které byla vydána. Jízdenku T+R je ke zpáteční jízdence nebo k Jízdence na léto možné zakoupit pouze jednou, tj. na jeden zvolený den platnosti.

Platnost jízdenky T+R vydané k síťovým jízdenkám IN 100, IN Business a traťovým jízdenkám je do 1:00 dne následujícího po dni, který si cestující určí jako její první den platnosti v rámci intervalu platnosti jízdenky ČD, ke které byla vydána. Jízdenku T+R je možné u těchto síťových nebo traťových jízdních dokladů zakoupit i opakovaně, tj. na kterýkoliv den, kdy cestující použije tento jízdní doklad ve vlacích ČD v rámci platnosti síťové nebo traťové jízdenky ČD.

Při přepravní kontrole se cestující prokazuje jízdenkou T+R spolu s jízdenkou ČD (nebo kartou ČD s nahranou elektronickou jízdenkou), ke které byla vydána. Na jízdence T+R je uveden text „Platí jen s jízdn./kartou ČD konc. č. XXX“, kde XXX jsou poslední tři číslice z čísla jízdenky ČD nebo karty ČD, ke které byla jízdenka T+R vydána. Za správnost vydávání jednodenní jízdenky T+R k dokladům ČD odpovídají ČD.

Jízdenku T+R nelze vydat k zaměstnanecké jízdence „Železniční průkazka“.

5. **Předplatní krátkodobé jízdenky** uvedené v čl. III. odst. 4. písm. b) **platí ve všech pásmech PID** 24 hodin od označení. Tyto jízdenky platí v rámci své časové a pásmové platnosti jako přestupní, s libovolným počtem přestupů. Pro stanovení doby platnosti je rozhodující čas vyznačený na jízdence a časové údaje udávané dopravcem. V tomto smyslu platí tyto jízdenky ve všech pásmech v systému PID i ve vlacích zapojených do systému PID. Ve vlacích zapojených do systému PID lze tuto jízdenku použít pouze v případě, že již byl označen začátek její platnosti nebo byla zakoupena u řidiče příměstských autobusových linek PID nebo zakoupena z UNIPOK nebo z POP a je na ní vyznačen začátek platnosti a její platnost je dostačující pro dosažení zamýšleného cíle v rámci PID. 24hodinová zvýhodněná jízdenka je určena pro děti od 6 do 15 let. Nárok na používání zvýhodněných krátkodobých předplatních jízdenek na 24 hod. pro děti končí dnem předcházejícím dni 15. narozenin. Nárok na slevu se prokazuje průkazkou PID pro děti od 6 do 15 let nebo slevovou kategorií Dítě od 6 do 15 let nahranou na osobní kartě s evidencí osobních údajů v databázi vydavatele karty, nebo dle čl. IX. odst. 3. písm. c). Předplatní krátkodobou jízdenku uvedenou v čl. III. odst. 4. písm. b) pouze položka 24hodinová v ceně 80 Kč lze použít jako úhradu přepravného za psa ve všech pásmech PID a platí 24 hodin od označení.
6. Neobsazeno.
7. **30denní jízdenka pro přepravu psa** platná ve všech pásmech PID uvedená v čl. IV. odst. 2. písm. d) platí 30 dnů (720 hodin) od označení. Tato jízdenka slouží k úhradě přepravného za psa a platí v rámci své časové a pásmové platnosti jako přestupní, s libovolným počtem přestupů. Pro stanovení doby platnosti je rozhodující čas vyznačený na jízdence a časové údaje udávané dopravcem.

8. Žákovské jízdné – jízdenky pro jednotlivou jízdu:

- a) **Přestupní jízdenky pro jednotlivou jízdu – zvláštní zlevněné** uvedené v čl. III. odst. 1. písm. c) a d) platí v příměstských autobusech PID ve vnějších pásmech nebo v kombinaci pásma 0, B a vnější pásma/pásma nebo pásma B a vnější pásma/pásma nebo pro příslušný počet navazujících vnějších pásem. Jízdenky zvláštní zlevněné neplatí v žádném případě v pásmu P.
- Pro cesty z/do vnějších pásem do/z pásma B (zastávky označené v jízdním řádu tarifním pásmem B) se používají jízdenky pro dvě pásma uvedené v čl. III. odst. 1. písm. c) a d) (z/do pásma 1 – projížděná pásma 1, B) – pro přejezd z/do 1. vnějšího pásma do/z pásma B nelze v žádném případě použít dvoupásmovou jízdenkou 15minutovou uvedenou v čl. III odst. 3 c) a d) a to ani v případech, kdy je zastávka na území hl. m. Prahy vedena jako zastávka v pásmu B nebo B, 1; pro tři pásma (z/do pásma 2 – projížděná pásma 2, 1, B), pro 4 pásma (z/do pásma 3 – projížděná pásma 3, 2, 1, B), pro 5 pásem (z/do pásma 4 – projížděná pásma 4, 3, 2, 1, B), pro 6 pásem (z/do pásma 5 – projížděná pásma 5, 4, 3, 2, 1, B), pro 7 pásem (z/do pásma 6 – projížděná pásma 6, 5, 4, 3, 2, 1, B), pro 8 pásem (z/do pásma 7 – projížděná pásma 7, 6, 5, 4, 3, 2, 1, B). Jízdenky pro 2 pásma platí max. 30 min., jízdenky pro 3 pásma platí max. 60 min., jízdenky pro 4 pásma platí max. 90 min., jízdenky pro 5 pásem platí max. 120 min., jízdenky pro 6 pásem platí max. 150 min., jízdenky pro 7 pásem platí max. 180 min. a jízdenky pro 8 pásem platí max. 210 min. od času vyznačeného na jízdence při prodeji řidičem z mobilního odbavovacího zařízení.
 - Pro cesty z/do vnějších pásem do/z pásma 0 (zastávky označené v jízdním řádu tarifním pásmem 0) se používají jízdenky pro 3 pásma (z/do pásma 1 – projížděná pásma 1, B, 0), pro 4 pásma (z/do pásma 2 – projížděná pásma 2, 1, B, 0), pro 5 pásem (z/do pásma 3 – projížděná pásma 3, 2, 1, B, 0), pro 6 pásem (z/do pásma 4 – projížděná pásma 4, 3, 2, 1, B, 0), pro 7 pásem (z/do pásma 5 – projížděná pásma 5, 4, 3, 2, 1, B, 0), pro 8 pásem (z/do pásma 6 – projížděná pásma 6, 5, 4, 3, 2, 1, B, 0), pro 9 pásem (z/do pásma 7 – projížděná pásma 7, 6, 5, 4, 3, 2, 1, B, 0). Přestupní jízdenky pro 3 pásma platí max. 60 min., jízdenky pro 4 pásma platí max. 90 min., jízdenky pro 5 pásem platí max. 120 min., jízdenky pro 6 pásem platí max. 150 min., jízdenky pro 7 pásem platí max. 180 min., jízdenky pro 8 pásem platí max. 210 min. a jízdenky pro 9 pásem platí max. 240 min. od vydání řidičem z mobilního odbavovacího zařízení s možností přestupů v rámci své časové a pásmové platnosti.
 - Pro cesty ve vnějších pásmech se jízdenky uvedené v čl. III. odst. 1. písm. c) a d) používají podle počtu navazujících pásem. Časová platnost jednotlivých jízdenek je uvedena výše.
 - Pro cesty z/do vnějších pásem do/z pásma P (zastávky označené v jízdním řádu P) se používají jízdenky zvláštní zlevněné jedině jako doplněk pro příslušný počet vnějších pásem k jízdnímu dokladu platnému pro území Prahy (pásma P, 0 a B).
- b) **Přestupní jízdenky 15minutové pro jednotlivou jízdu – zvláštní zlevněné** uvedené v čl. III. odst. 3. písm. c) a d) platí pouze pro dvě navazující vnější pásma pouze v autobusech příměstských linek PID max. 15 min. od vydání řidičem z mobilního odbavovacího zařízení. Tyto jízdenky neplatí v pásmu P nebo v pásmu 0 nebo v pásmu B samostatně ani pro žádnou jejich kombinaci na území Prahy a ani pro kombinaci pásma B, 1, a to ani v případech, kdy je zastávka na území hl. m. Prahy vedena jako zastávka v pásmu B nebo B, 1.
- c) Pro stanovení doby platnosti je rozhodující čas vyznačený na jízdence a časové údaje udávané dopravcem. Zvláštní zlevněné jízdenky pro jednotlivou jízdu neplatí na nočních linkách a ve vlcích zapojených do systému PID. Lze je používat pouze ve dnech vyznačených školou na žakovském průkazu. Podmínkou poskytnutí slevy je vystavený žakovský průkaz. Žakovský průkaz pro žáky od 6 do 15 let opravňuje držitele průkazu k použití zvláštní zlevněné jízdenky uvedené v čl. III. odst. 1. písm. c) a čl. III. odst. 3. písm. c). Žakovský průkaz pro žáky od 15 do 26 let opravňuje držitele průkazu k použití zvláštní zlevněné jízdenky uvedené v čl. III. odst. 1. písm. d) a čl. III. odst. 3. písm. d). Nárok na používání žakovských jízdenek pro jednotlivou jízdu od 6 do 15 let zvláštních zlevněných uvedených v čl. III. odst. 1. písm. c) a čl. III. odst. 3. písm. c) končí dnem předcházejícím dni 15. narozenin nebo ukončením školní docházky. Nárok na používání žakovských jízdenek pro jednotlivou jízdu od 15 do 26 let zvláštních zlevněných

uvedených v čl. III. odst. 1. písm. d) a čl. III. odst. 3. písm. d) končí dnem předcházejícím dni 26. narozenin, přerušením nebo ukončením studia⁷⁾,⁸⁾. Tyto jízdenky nelze zakoupit v předprodeji, ale pouze přímo u řidičů příměstských linek. Jízdenka se neoznačuje. Platí pouze pro jízdy z/do místa bydliště do/z školy. Neplatí jako síťové jízdenky v rámci tarifních pásem. O sobotách a nedělích platí pouze tehdy, je-li na žakovském průkazu přeškrtnut pracovníkem školy symbol kladívek. U nového vzoru žakovského průkazu platí o sobotách a nedělích pouze tehdy, je-li symbol „So/Ne“ ponechán nepřeskrtnutý. Neplatí a nevydávají se v měsících červenec a srpen.

9. **Předplatní časové jízdenky** opatřené platným časovým kuponem **pro pásma P a 0** nebo nahraným na kartě uvedeným v čl. III. odst. 6. a v čl. III. odst. 7. a jízdenky překlenovací uvedené v čl. III. odst. 8. platí zásadně jako jízdní doklady síťové s libovolným počtem přestupů v příslušných, navazujících pásmech na území hl. m. Prahy (v pásmech P a 0). V tomto smyslu platí tyto jízdenky na území hl. m. Prahy (v pásmech P a 0) v systému PID i ve vlacích zapojených do systému PID. Pro tento typ jízdního dokladu se pásmo 0 a pásmo B započítává jako jedno pásmo a označuje se symbolem 0 jak v tištěné, tak i ve elektronické podobě.
- a) **Časové jízdenky s volitelným začátkem doby platnosti měsíční, čtvrtletní, pětíměsíční, desetiměsíční a roční nahrané na osobní kartu** uvedené v čl. III. odst. 6. písm. a) pouze aa); písm. b) pouze ba) a bb); písm. c) pouze ca) a cb); písm. d) pouze da) mají časovou platnost v rozsahu dat platnosti i pásmovou platnost nahranou přímo na kartě. Jízdenka platí měsíc nebo tři měsíce (čtvrtletí) nebo pět měsíců nebo deset měsíců nebo dvanáct měsíců (rok) podle délky předplaceného období pouze v rozsahu časových dat uvedených na časovém kuponu (jízdence), tj. od 00:00 prvního dne platnosti do 24:00 posledního dne platnosti na jízdence uvedeném, pokud si ji cestující zakoupil v období jeden až šedesát dnů před začátkem platnosti. V případě zakoupení jízdenky v první den platnosti platí tato jízdenka v rozsahu časových dat uvedených na jízdence, počínaje časem v den prodeje (uvedeným na jízdence) do 24:00 posledního dne platnosti uvedeného na jízdence. Jejich časová a pásmová platnost se zobrazí při čtení na validátoru, při kontrole na mobilním odbavovacím zařízení u řidiče autobusů příměstských linek; vůdci plavidla, průvodčímu ve vlaku anebo přepravnímu kontrolorovi ve čtecím zařízení. Pouze pro roční kupon nahraný na osobní kartě s evidencí osobních údajů v databázi vydavatele karty (typ I) lze přerušit platnost kuponu dle pravidel uvedených v čl. VIII. tohoto Tarifu.
- b) **Časové jízdenky vydané na stanovené období s volitelným nebo omezeně volitelným začátkem doby platnosti, vydávané v papírové podobě z jízdenkového programu** uvedené v čl. III. odst. 6. písm. a) pouze ab); písm. b) pouze bc) a bd); písm. c) pouze cc) a cd); písm. d) pouze db), mají období platnosti uvedeno dopravcem přímo na časovém kuponu. Jízdenka platí dle příslušné tarifní kategorie 30, 90, 150, 300 nebo 365 (v přestupném roce 366) kalendářních dnů podle délky předplaceného období pouze v rozsahu časových dat uvedených na časovém kuponu (jízdence), tj. od 00:00 prvního dne platnosti do 24:00 posledního dne platnosti na jízdence uvedeném, pokud si ji cestující zakoupil v období jeden až šedesát dnů před začátkem platnosti. V případě zakoupení jízdenky v první den platnosti platí tato jízdenka v rozsahu časových dat uvedených na jízdence, počínaje časem v den prodeje (uvedeným na jízdence) do 24:00 posledního dne platnosti uvedeného na jízdence.
- c) Neobsazeno.
- d) **Časové jízdenky přenosné s volitelným začátkem doby platnosti měsíční, čtvrtletní a roční nahrané na anonymní nepersonalizovanou kartu** uvedené v čl. III. odst. 7. písm. a) mají časovou platnost v rozsahu dat platnosti i pásmovou platnost nahranou přímo na kartě. Jízdenka platí měsíc nebo tři měsíce (čtvrtletí) nebo dvanáct měsíců (rok) podle délky předplaceného období pouze v rozsahu časových dat nahraných jako elektronický záznam na kartě, tj. od 00:00 prvního dne platnosti do 24:00 posledního dne platnosti na jízdence uvedeném, pokud si ji cestující zakoupil v období jeden až šedesát dnů před začátkem platnosti. V případě zakoupení jízdenky v první den platnosti platí tato jízdenka v rozsahu časových dat nahraných jako elektronický záznam na kartě, počínaje časem v den prodeje (uvedeným na jízdence) do 24:00 posledního dne platnosti uvedeného na jízdence. Jejich časová a pásmová platnost se zobrazí při čtení na validátoru, při kontrole na mobilním odbavovacím zařízení u řidiče autobusů příměstských linek; vůdci plavidla, průvodčímu ve vlaku nebo přepravnímu kontrolorovi ve čtecím zařízení.

- e) **Časové jízdenky přenosné s volitelným začátkem doby platnosti, vydávané v papírové podobě z jízdenkového programu,** uvedené v čl. III. odst. 7. písm. b) mají období platnosti uvedeno dopravcem přímo na jízdence. Jízdenka platí 30, 90 nebo 365 (v přestupném roce 366) kalendářních dnů podle délky předplaceného období pouze v rozsahu časových dat uvedených na časovém kuponu (jízdence), tj. od 00:00 prvního dne platnosti do 24:00 posledního dne platnosti na jízdence uvedeném, pokud si ji cestující zakoupil v období jeden až šedesát dnů před začátkem platnosti. V případě zakoupení jízdenky v první den platnosti platí tato jízdenka v rozsahu časových dat uvedených na jízdence, počínaje časem v den prodeje (uvedeným na jízdence) do 24:00 posledního dne platnosti uvedeného na jízdence.
- f) **Držitelé předplatních časových jízdenek občanských** uvedených v čl. III. odst. 6. písm. a) mohou v sobotu, v neděli a svátcích přepravit bezplatně společně s sebou jedno dítě do 15 let s tím, že možnost bezplatné spolupřepravy dítěte do 15 let pro držitele občanských předplatních jízdenek neplatí ve vlacích zapojených do systému PID. Nárok dítěte na bezplatnou přepravu dle předchozí věty končí dnem předcházejícím dni 15. narozenin a dítě se prokazuje průkazkou PID pro děti od 6 do 15 let nebo slevovou kategorií Dítě od 6 do 15 let nahranou na osobní kartě s evidencí osobních údajů v databázi vydavatele karty nebo jiným způsobem uvedeným v čl. IX. odst. 3. písm. c).
- g) **30denní překlenovací jízdenky** uvedené v čl. III. odst. 8. jsou vydávány pouze v papírové podobě pouze pro děti od 6 do 15 let a juniory od 15 do 19 let. Tyto překlenovací jízdenky jsou vydávány pouze na základě předložení žádosti o vydání karty s dopravní aplikací. Na tuto jízdenku je cestující – držitel této jízdenky – povinen na rubové straně jízdenky vyplnit své jméno, příjmení, datum narození, a to čitelně hůlkovým písmem, způsobem, který neumožňuje smazání (perem nebo propisovací tužkou s modrou nebo černou barvou náplně) a musí být při prvním vstupu do přepravního prostoru nebo do vozidla (plavidla) neprodleně označena v označovači. Bez vyplněných údajů a označení je jízdenka neplatná. Tyto časové jízdenky platí 30 kalendářních dnů (720 hodin) od označení. Cestující je povinen na žádost pověřené osoby dopravce umožnit kontrolu oprávněnosti užití této jízdenky. Nedoloží-li cestující oprávněnost použití této jízdenky, je považován za cestujícího bez platné jízdenky. Oprávněnost použití v tomto případě nelze doložit zpětně.
10. **Předplatní časové jízdenky** opatřené příslušným platným **doplňkovým časovým kuponem BUS+VLAK** nebo předplatní časové jízdenky nahrané na osobní kartě uvedeným v čl. III. odst. 10. písm. a) a b) platí pouze ve vnějších pásmech nebo v kombinaci pásma 0 a vnější pásma/a (podle počtu pásem, pro která je doplňkový časový kupon určen) v příměstských autobusech a ve vlacích zapojených do systému PID jako jízdní doklady síťové pro příslušný počet navazujících pásem provozované sítě PID. Povolené výjimky jsou uvedeny v odst. 26. až 31. tohoto článku. Pro tento typ jízdního dokladu se pásmo 0 a příhraniční pásmo B započítává jako jedno pásmo a označuje se symbolem 0. Na kupony, kde je požadováno vyplnění pásmové platnosti cestujícím, si pro pásmovou platnost v pásmech B a 0 cestující vyplňuje do dopisovacího pole pouze pásmo 0. Doplňkové časové kupony pro vnější pásma 1 až 5, případně kombinace s pásmem 0 nelze vzájemně sčítat (tj. např. pro 4 vnější pásma je nutné použít doplňkový kupon pro 4 vnější pásma a nelze použít 2 doplňkové kupony pro 2 vnější pásma).
- a) **Jízdenky na osobní kartě** občanské zvýhodněné typ I nebo typ II uvedené v čl. III. odst. 10. písm. a) pouze aa) a **jízdenky na osobní kartě** s evidencí osobních údajů v databázi vydavatele karty zvýhodněné pro děti od 6 do 15 let uvedené v čl. III. odst. 10. písm. a) pouze aa) **na měsíc s volitelným začátkem doby platnosti nebo čtvrtletí s volitelným začátkem doby platnosti** mají časovou platnost v rozsahu dat platnosti nahranou přímo na kartě. Na kartě je nahraná i pásmová platnost příslušného kuponu. Jízdenka platí měsíc (resp. tři měsíce (čtvrtletí)) podle délky předplaceného období pouze v rozsahu časových dat uvedených na časovém kuponu (jízdence), tj. od 00:00 prvního dne platnosti do 24:00 posledního dne platnosti na jízdence uvedeném, pokud si ji cestující zakoupil v období jeden až šedesát dnů před začátkem platnosti. V případě zakoupení jízdenky v první den platnosti platí tato jízdenka v rozsahu časových dat uvedených na jízdence, počínaje časem v den prodeje (uvedeným na jízdence) do 24:00 posledního dne platnosti uvedeného na jízdence. Časová a pásmová platnost těchto jízdenek se zobrazí při čtení na validátoru, při kontrole na mobilním odbavovacím zařízení u řidiče autobusů příměstských linek; vůdci plavidla, průvodčímu ve vlaku anebo přepravnímu kontrolorovi ve čtecím zařízení.

- b) **Časové jízdenky s volitelným začátkem doby platnosti 30denní a 90denní** uvedené v čl. III. odst. 10. písm. a) pouze ab) mají období platnosti a pásmovou platnost uvedené dopravcem přímo na časovém kuponu **vydaném z jízdenkového programu a (u vyjmenovaných druhů časových kuponů také z UNIPOK ve stanicích ČD)**. Jízdenka platí třicet (resp. devadesát) kalendářních dnů podle délky předplaceného období pouze v rozsahu časových dat uvedených na časovém kuponu (jízdence), tj. od 00:00 prvního dne platnosti do 24:00 posledního dne platnosti na jízdence uvedeném, pokud si ji cestující zakoupil v období jeden až šedesát dnů před začátkem platnosti. V případě zakoupení jízdenky v první den platnosti platí tato jízdenka v rozsahu časových dat uvedených na jízdence, počínaje časem v den prodeje (uvedeným na jízdence) do 24:00 posledního dne platnosti uvedeného na jízdence.
- c) **Časové jízdenky** opatřené příslušným časovým kuponem **pro pevné kalendářní období (měsíc, čtvrtletí)** uvedené v čl. III. odst. 10. písm. a) pouze ac) platí po dobu kalendářního období vytištěného na kuponu (kalendářní měsíc, kalendářní čtvrtletí) a také poslední den měsíce před započítáním platnosti a tři dny následující po ukončení platnosti příslušného kuponu. Cestující je povinen před vstupem do vozidla či přepravního prostoru do předtištěných okének na časovém kuponu vyplnit úplně, čitelně a správně identifikační číslo shodné s číslem průkazky PID a pásmovou platnost kuponu, v němž bude časový kupon používat. Do dopisovacího pole pro pásmovou platnost se zapisuje číselné označení pásma vždy jednou číslicí do jednoho okénka dopisovacího pole. Pro použití ve vnějších pásmech v kombinaci s pásmo B nebo 0 a B se zapíše prvního okénka dopisovacího pole číslice 0. Platnost ve vnějších pásmech se vyplňuje vzestupně dle navazujícího pořadí. Na doplňkovém časovém kuponu pro jedno samostatné pásmo nesmí být v žádném případě vyplněno pásmo P ani 0 ani B – tj. doplňkový časový kupon pro jedno samostatné pásmo neplatí samostatně pro pásmo P ani pro pásmo 0 ani pro příhraniční pásmo B. Na doplňkovém kuponu pro dvě pásma nesmí být vyplněna kombinace 0 a B ani P a 0.
11. **Skupinová víkendová jízdenka + MHD Praha** uvedené v čl. III. odst. 9. opravňují v den své platnosti (maximálně do 24:00) k přepravě maximálně 5 spolucestujících, přičemž pouze maximálně 2 cestující z celkového počtu mohou být starší 15 let (ode dne 15. narozenin). Cestující musí cestovat společně. Jízdenka platí ve všech prostředcích PID na území hl. m. Prahy v pásmech P a 0 vč. B. Jízdenka se neoznačuje. Použití ve vlacích Českých drah, a. s. se řídí dle Smluvních přepravních podmínek Českých drah pro veřejnou drážní osobní dopravu (SPPO ČD) a Tarifem Českých drah pro vnitrostátní přepravu cestujících a zavazadel (TR 10).
12. Předplatní časové jízdenky vydané na základě osobních údajů držitele a předplatní časové jízdenky nahané na osobní kartě mohou být současně opatřeny dvěma časovými kupony – pro pásma P a 0 (uvedeným v čl. III. odst. 6.) a doplňkovým časovým kuponem BUS+VLAK (uvedeným v čl. III. odst. 10.). V tomto případě platí jako síťové jízdenky s libovolným počtem přestupů v systému PID v pásmech P a 0 a ve vnějších pásmech, pro která je platný doplňkový časový kupon. V tomto smyslu platí i ve vlacích zapojených do systému PID. Použití a platnost se řídí příslušnými ustanoveními odst. 9. a 10. tohoto článku. Oba kupony mohou mít rozdílné období platnosti. V okamžiku použití však musí být oba kupony platné časově a platné v těch pásmech, v nichž jsou použity.
13. Platnou jízdenkou PID je též průkazka PID vydaná na základě osobních údajů držitele s časovým kuponem s volitelným začátkem platnosti z jízdenkového programu, která je platná v pásmech uvedených na kuponu a cena je součtem cen jízdného uvedených v čl. III. odst. 6. písm. a) pouze ab), písm. b) pouze bc), písm. c) pouze cc), písm. d) pouze db) a odst. 10. písm. a) pouze ab), ve všech případech jen 30denní, resp. 90denní kupony, podle příslušné tarifní kategorie a počtu vnějších pásem na kuponu uvedených. Na jednom jízdním dokladu mohou být uvedena současně pásma P, 0, 1, 2, 3, 4, 5, 6, 7. Pro tento typ jízdního dokladu se pásmo 0 a příhraniční pásmo B započítává jako jedno pásmo a označuje se symbolem 0. Cena takového jízdního dokladu je součtem ceny obou kuponů. Tyto jízdenky mají období platnosti uvedeno dopravcem přímo na časovém kuponu (jízdence). Jízdenka platí třicet (resp. devadesát) kalendářních dnů pouze v rozsahu časových dat uvedených na časovém kuponu (jízdence), tj. od 00:00 prvního dne platnosti do 24:00 posledního dne platnosti na jízdence uvedeném, pokud si ji cestující zakoupil v období jeden až šedesát dnů před začátkem platnosti. V případě zakoupení jízdenky v první den platnosti platí tato jízdenka v rozsahu časových dat uvedených na jízdence, počínaje časem v den prodeje (uvedeným na jízdence) do 24:00 posledního dne platnosti uvedeného na jízdence.

14. Žákovské jízdné zvláštní zlevněné (předplatní)

- a) **v podobě elektronického záznamu na osobní kartě s evidencí osobních údajů v databázi vydavatele karty na pevné kalendářní období měsíc nebo pololetí školního roku** – příslušný kupon zvláštní zlevněný uvedený v čl. III. odst. 10. písm. ba) je nahrán na osobní kartě s evidencí osobních údajů v databázi vydavatele karty. Nedílnou součástí jízdního dokladu je platný žákovský průkaz, který je dokladem nároku na slevu v trase uvedené na průkazu. Platí v příměstských autobusech PID nebo ve vlcích zapojených do systému PID pouze ve vnějších pásmech nebo v kombinaci pásma 0 a vnější pásma/pásma (podle počtu pásem, pro která je doplňkový časový kupon určen). Pro tento typ jízdního dokladu se pásma 0 a pásma B započítává jako jedno pásmo a označuje se symbolem „0“. Platí pouze pro jízdy z/do místa bydliště do/z školy. Neplatí jako síťové jízdenky v rámci tarifních pásem. O sobotách a nedělích platí pouze tehdy, je-li na žákovském průkazu přeškrtnut pracovníkem školy symbol kladívek. U nového vzoru žákovského průkazu platí o sobotách a nedělích pouze tehdy, je-li symbol „So/Ne“ ponechaný nepřeškrtnutý. Neplatí a nevydávají se v červenci a v srpnu. Podmínkou poskytnutí slevy je vystavený platný žákovský průkaz. Pásmová platnost je v pásmech nahraných v záznamu na kartě. Časová a pásmová platnost těchto jízdenek se zobrazí při čtení na validátoru, při kontrole na mobilním odbavovacím zařízení u řidiče autobusů příměstských linek; průvodčímu ve vlaku anebo přepravnímu kontrolorovi ve čtecím zařízení. Tyto kupony platí jen v rozsahu nahrané časové (kalendářní měsíc nebo školní pololetí v rozsahu 1. pololetí: 1. 9. 20xx až 31. 1. 20xx+1 nebo 2. pololetí 1. 2. 20xx až 30. 6. 20xx) a pásmové platnosti;
- b) **v papírové podobě na pevné kalendářní období měsíc nebo na dané pololetí školního roku** – předplatní časová jízdenka PID se skládá z průkazky PID a doplňkového časového kuponu BUS+VLAK zvláštního zlevněného (vnější pásma 1 až 7, případně kombinace s pásmem 0) uvedeného v čl. III. odst. 10. písm. bb) a platného žákovského průkazu, který je dokladem nároku na slevu v trase uvedené na průkazu. Platí v příměstských autobusech PID nebo ve vlcích zapojených do systému PID pouze ve vnějších pásmech nebo v kombinaci pásma 0 a vnější pásma/pásma (podle počtu pásem, pro která je doplňkový časový kupon určen). Pro tento typ jízdního dokladu se pásma 0 a pásma B započítává jako jedno pásmo a označuje se symbolem „0“. V papírové podobě – emise z tiskárny na pevné kalendářní období – se nevydávají tyto kupony v mutaci pro 7 nebo 8 pásem. Platí pouze pro jízdy z/do místa bydliště do/z školy. Neplatí jako síťové jízdenky v rámci tarifních pásem. O sobotách a nedělích platí pouze tehdy, je-li na žákovském průkazu přeškrtnut pracovníkem školy symbol kladívek. U nového vzoru žákovského průkazu platí o sobotách a nedělích pouze tehdy, je-li symbol „So/Ne“ ponechaný nepřeškrtnutý. Neplatí a nevydávají se v červenci a v srpnu. Podmínkou poskytnutí slevy je vystavený žákovský průkaz. Cestující je povinen před vstupem do vozidla či přepravního prostoru do předtištěných okének na časovém kuponu vyplnit úplně, čitelně a správně identifikační číslo shodné s číslem průkazky PID a také vyplnit čísla navazujících tarifních pásem, v nichž je časový kupon používán. Časové kupony uvedené v čl. III. odst. 10. písm. b) zvláštní zlevněné musí mít vyplněné i dopisovací pole na rubové straně kuponu. Do tohoto pole se zapisuje série a číslo žákovského průkazu, který je doložením nároku na zvláštní slevu pro žáky od 6 do 15 let a pro žáky a studenty od 15 do 26 let, žákovský průkaz pro žáky od 6 do 15 let opravňuje držitele průkazu k použití zvláštní zlevněné jízdenky uvedené v čl. III. odst. 10. písm. b) – položka pro žáky a studenty od 6 do 15 let. Žákovský průkaz pro žáky od 15 do 26 let opravňuje držitele průkazu k použití zvláštní zlevněné jízdenky uvedené v čl. III. odst. 10. písm. b) – položka pro žáky od 15 do 26 let. Na doplňkovém časovém kuponu pro jedno pásmo – zvláštním zlevněném – nesmí být v žádném případě vyplněno pásmo 0 ani B – tj. doplňkový časový kupon pro jedno samostatné pásmo neplatí pro pásmo P ani pro pásmo 0 ani pro pásmo B. Na doplňkovém kuponu pro dvě pásma nesmí být vyplněna kombinace 0 a B ani P a 0. Časové jízdenky opatřené příslušným časovým kuponem pro kalendářní období (měsíc) uvedené v čl. III. odst. 10. písm. b) zvláštní zlevněné platí také poslední den měsíce před započítáním platnosti a tři dny následující po ukončení platnosti příslušného kuponu, s výjimkou měsíců červenec a srpen, kdy časový přesah kuponu platného pro měsíc červen nebo druhé pololetí není uznáván tři dny v měsíci červenci a poslední den měsíce srpna není uznáván časový kupon platný pro září nebo 1. pololetí. Tyto jízdní doklady mohou být ve formě kuponů emise z tiskárny nebo vydávané z UNIPOK v pokladnách Českých drah. Tyto jízdenky neplatí na nočních linkách. Lze je používat pouze ve dnech dle vyznačení školy na žákovském průkazu. Nárok na používání doplňkových kuponů BUS+VLAK od 6 do 15 let zvláštních zlevněných

uvedených v čl. III. odst. 10. písm. b) končí pro žáky od 6 do 15 let dnem předcházejícím dni 15. narozenin nebo ukončením školní docházky. Nárok na používání doplňkových kuponů BUS+VLAK od 15 do 26 let zvláštních zlevněných uvedených v čl. III. odst. 10. písm. b) končí dnem předcházejícím dni 26. narozenin, přerušením nebo ukončením studia^{7), 8)}. Tyto kupony je možné s průkazkou PID a žákovským průkazem používat samostatně nebo v kombinaci s časovými kupony platnými v pásmech „P a 0“ uvedenými v čl. III. odst. 6. písm. b) a c). Oba kupony mohou mít rozdílné období platnosti. V okamžiku použití však musí být oba platné časově a platné v těch pásmech, v nichž jsou použity. V případě, že cestující použije kartu a je-li pro vnější pásma oprávněn použít časový kupon zvláštní zlevněný uvedený v čl. III. odst. 10. písm. b), pak pouze v tomto případě může nahradit průkazku PID kartou a do dopisovacího pole na časovém kuponu určeného pro zapsání čísla průkazky PID je povinen zapsat posledních deset číslic z čísla karty.

15. Jízdenku pro jednotlivou jízdu nebo jízdenku 24hodinovou, 3denní, 30denní překlenovací jízdenku určenou k úhradě jízdného pro osoby a 30denní jízdenku pro přepravu psa je cestující povinen označit neprodleně po nástupu do vozidla nebo plavidla nebo při vstupu do přepravního prostoru metra, přepravního prostoru zastávky lanové dráhy na Petřín nebo ve vlaku zapojeném do systému PID dle postupu uvedeného v čl. IX.C. vsunutím do otvoru označovacího zařízení tak, aby označení bylo provedeno na místě jízdenky k tomu určeném. Jízdenka se vkládá do označovacího strojku ve směru šipky (resp. šipek) lícem nahoru. Přestupní jízdenky se po přestupu již znovu neoznačují. Neoznačují se pouze jízdenky vydané z prodejních zařízení pověřenými osobami dopravců (mobilní odbavovací zařízení v autobusech příměstských linek, POP, UNIPOK), jejichž platnost začíná okamžikem vydání (případně časem začátku platnosti jízdenky dle požadavku cestujícího – jen zkušební provoz výdeje jízdenek PID na železnici ze zařízení UNIPOK)²⁾, který je na nich vyznačen přímo při prodeji.
16. Jízdní doklad a na něm vyznačené údaje není dovoleno jakkoli upravovat nebo pozměňovat.
17. U jízdních dokladů vydaných v papírové podobě se časový kupon vkládá do plastového pouzdra předplatní časové jízdenky lícní stranou navrch tak, aby byla možná v případě potřeby kontrola rubové strany. Druhý doplňkový časový kupon se vkládá do pouzdra na rubovou stranu průkazky PID, popřípadě do zvláštní kapsy pouzdra, lícní stranou navrch. V pouzdře mohou být umístěny pouze originální jízdní doklady (popřípadě průkaz studenta vysokých škol uvedených v příloze č. 7 tohoto Tarifu, karta – zejména v případě je-li použita s doplňkovým kuponem uvedeným v čl. III. odst. 10. písm. b) nebo pokyny vydané dopravcem). Není dovoleno do plastového pouzdra vkládat věci, které s předplatní časovou jízdenkou a její platností nesouvisí.
18. Předplatní časová jízdenka vydaná na základě osobních údajů držitele a osobní karta jsou nepřenositelné. Předplatní časová jízdenka vydaná na základě osobních údajů v papírové podobě se skládá z průkazky PID a časového kuponu pro pásma P a 0 nebo z průkazky PID a doplňkového časového kuponu nebo z průkazky PID a kombinace časového kuponu pro pásma P a 0 a doplňkového časového kuponu. Pro použití jízdenek zvláštních zlevněných je součástí jízdního dokladu také platný žákovský průkaz pro příslušnou věkovou kategorii. Jízdní doklad nahraný na osobní kartě je tato karta, která má všechny údaje, slevovou kategorii a kupon/y nahraný v elektronické podobě. Při aktivaci kartové aplikace se ke kartě cestujícímu spolu s kartou vydává jeden kus náhradního jízdního dokladu pro všechna pásma na 24 hodin. Tento náhradní jízdní doklad cestující může využít v případě identifikované poruchy nahrávky na kartě nebo v případě nečitelných údajů nebo jiné poruchy. Při poruše si cestující označí tento náhradní jízdní doklad, na kterém musí být vyplněno i číslo karty a při přepravní kontrole se prokazuje jak kartou, tak i současně tímto náhradním jízdním dokladem, který je zároveň dokladem pro reklamaci. V případě, že není možné jízdenku označit před nástupem do vlaku PID, nechá si cestující označit náhradní jízdní doklad průvodčím vlaku náhradním způsobem. Bude-li reklamáce uznána jako oprávněná, tj. cestující měl na kartě nahranou platnou předplatní jízdenku, obdrží cestující zároveň nový náhradní jízdní doklad ke své kartě. Neoprávněná reklamáce nezakládá nárok na nový náhradní jízdní doklad a v případě problémů při kontrole je pak cestujícímu účtováno jízdné dle Tarifu PID nebo příslušného železničního dopravce.
19. Pro případ kontroly pověřenou osobou, musí mít cestující platný jízdní doklad u sebe po celou dobu přepravy, během pobytu ve vyznačeném přepravním prostoru a v okamžiku vystoupení z tramvaje nebo z autobusu nebo z plavidla nebo v okamžiku, kdy opouští přepravní prostor. Za platný jízdní doklad se považují pouze originální jízdní doklady. Nelze v žádném případě použít a uznat notářsky či jinak úředně ověřenou fotokopii jízdního dokladu. Jízdenka ve formě elektronického záznamu se stává platnou až okamžikem jejího nahrání na kartu v rozsahu časových údajů uvedených v elektronickém

záznamu na kartě, okamžik zakoupení jízdenky nemá na platnost jízdenky žádný vliv. Doba uplynulá od okamžiku zakoupení jízdenky ve formě elektronického záznamu do doby jejího nahrání na kartu není považována za dobu platnosti jízdenky. Jízdenky musí mít rozměry stanovené v technických specifikacích pro tisk jízdních dokladů. Informaci o těchto rozměrech lze získat na odboru přepravní kontroly na Centrálním dispečinku MHD, Na Bojišti 5, Praha 2.

20. Jízdní doklad je neplatný, jestliže pro jeho použití cestující nedodržel podmínky stanovené Přepravním řádem nebo tímto tarifem, nedodržel Smluvní přepravní podmínky PID, nejsou-li vyplněny předepsané údaje, není-li doložen nárok na slevu (nárok na slevu musí být doložen originálním dokladem, jinak je neplatný, není-li v tomto Tarifu stanoveno jinak), je-li používán bez vyžadované fotografie, je-li poškozen tak, že z něj nejsou patrné údaje potřebné pro kontrolu správnosti jeho použití, neodpovídají-li údaje skutečnosti nebo byly neoprávněně pozměněny, je-li použit neoprávněnou osobou, uplynula-li nebo nenastala-li doba jeho platnosti, nejde-li o originál. Jízdenka pro jednotlivou jízdu, krátkodobá časová jízdenka, 30denní překlenovací jízdenka a 30denní jízdenka pro přepravu psa je neplatná, zejména vykazuje-li známky opakovaného použití (označení), je-li označená na jiném než k tomu určeném místě, údaje jsou nečitelné nebo je jízdenka zcela neoznačená nebo byla-li neoprávněně upravena nebo pozměněna nebo byla-li označena cestujícím nebo vyplněny požadované údaje (v případě 30denní překlenovací jízdenky) až po výzvě pověřené osoby dopravce (přepravního kontrolora) ke kontrole. Neplatný jízdní doklad je pověřená osoba dopravce vybavená kontrolním odznakem a průkazem oprávněna odebrat podle § 6 Přepravního řádu. Karta je považována za neplatný jízdní doklad v případě, že byla zablokována pro použití v rámci kartové aplikace nebo nelze platnost časového kuponu nahaného na kartu zkontrolovat prostřednictvím k tomu určeného technického zařízení, není-li na ní nahanán jízdní doklad pro pásmo/a a časové období, v němž je karta použita. V případě osobní karty se jedná o neplatný jízdní doklad též v případě, že z důvodu poškození vnějších znaků osobní karty nelze jednoznačně identifikovat jejího držitele, nebo je využívána jako jízdní doklad osobou odlišnou od jejího držitele nebo není-li jejím držitelem současně doložen nárok na uplatňovanou slevu z jízdného. Přepravní kontrolor není oprávněn kartu cestujícímu odebrat.
21. Za platný jízdní doklad je pokládána, při splnění požadavku pásmové a časové platnosti a ostatních podmínek uvedených v tomto tarifu, neoznačená jízdenka Skupinová víkendová jízdenka + MHD Praha na území Prahy v pásmech P, 0 vč. B platná v den vyznačený na jízdence ve všech prostředcích MHD Praha pro společně se přepravující skupinu cestujících, která nepřekročí věkové složení a počet cestujících stanovených tímto tarifem.
22. Za platný jízdní doklad je pokládána neoznačená jízdenka prodaná řidičem z mobilního odbavovacího zařízení nebo neoznačená jízdenka vydaná železničním dopravcem z UNIPOK nebo POP 24hodinová nebo jednodenní T+R s vyznačeným začátkem platnosti při splnění požadavku pásmové a časové platnosti. Začátek platnosti je na těchto jízdenkách vyznačen přímo prodejními zařízeními nebo je stanoven tímto tarifem. Ukončení platnosti a pásmová platnost se řídí tímto tarifem.
23. Z hlediska dodržení tarifních podmínek ze strany cestujícího lze při přepravní kontrole uznat za platný jízdní doklad dvě shodně označené jízdenky, které odpovídají z hlediska časové a pásmové platnosti. Součet cen jízdenek nesmí být nižší než cena jízdenky, kterou by byl cestující povinen v daném případě použít. Obě jízdenky musí být označeny ve stejném označovači a ve stejný čas. V čase označení je povolen maximální rozdíl jedna minuta. Přestupní jízdenku nelze složit z více jízdenek postupně označovaných a z jízdenek, kdy cena jízdného, kterou cestující zaplatí, by byla nižší než cena obvyklá za příslušný počet projetých tarifních pásem.
24. Skončí-li během jízdy dopravním prostředkem PID časová nebo pásmová platnost jízdenky, je cestující povinen bez prodlení označit si další. Cestující, který je držitelem předplatní časové jízdenky pro pásma P a 0 s časovým kuponem v papírové podobě nebo v podobě elektronického záznamu nahaného na kartu nebo krátkodobé časové jízdenky (na 24 hodin, 3 dny) pro pásma P a 0 vč. B nebo cestující – držitel průkazky PID pro důchodce nebo senior nebo občan v hmotné nouzi s platnou zvýhodněnou jízdenkou pro jednotlivou jízdu nebo doloží-li Doklad o nároku na zvláštní ceny jízdného na území hl. m. Prahy a cestuje v autobusech příměstských linek PID za hranice pásmové platnosti svého jízdního dokladu/nároku na zvláštní ceny jízdného (mimo území hl. m. Prahy) a nemá-li jízdenku pro jednotlivou jízdu (pro potřebný počet vnějších pásem) z předprodeje, může si zakoupit jízdenku pro jednotlivou jízdu pro další pásma u řidiče hned při nástupu do vozidla. Jízdenku z předprodeje lze také označit hned při nástupu do vozidla, avšak v případě, že jej k okamžitému označení jízdenky vyzve řidič, je cestující povinen si jízdenku z předprodeje označit ihned. Cestující je povinen prokázat se řidiči při nástupu do vozidla bez vyzvání výše uvedeným jízdním dokladem

(v případě osobní karty – elektronická kontrola) nebo dokladem o nároku na zvláštní ceny jízdného platným pro pásma P a 0 vč. B a zakoupit si nebo označit si zbývající jízdenku pro potřebný počet pásem. V případě předplatního časového kuponu nahraného na kartě se cestující prokazuje přiložením karty k tomu určenému technickému zařízení na dobu nezbytně nutnou ke kontrole karty a též umožněním vizuální kontroly podle průkazové fotografie na kartě. Neprokáže-li se cestující tímto jízdním dokladem nebo nárokem na zvláštní ceny jízdného dokladovaným předepsaným způsobem, řidič mu prodá jízdenku včetně pásem 0 a B. V případě nečitelné karty může cestující použít náhradní jízdní doklad v souladu s odst. 18. tohoto článku. Při cestě z vnějších pásem do pásma B nebo 0 (respektive při pokračování do pásma P) si cestující označí jízdenku neprodleně při nástupu do vozidla nebo si ji zakoupí u řidiče autobusu. Při cestě z vnějších pásem do pásma 0 nebo B, resp. pokračování do pásma P, je-li cestující držitelem předplatní časové jízdenky pro pásma P a 0 nebo krátkodobé časové jízdenky (na 24 hodin, 3 dny) pro pásma P a 0 vč. B a cestuje v autobusech příměstských linek PID do pásmové platnosti svého jízdního dokladu (na území hl. m. Prahy) a nemá-li jízdenku pro jednotlivou jízdu (pro potřebný počet tarifních pásem) z předprodeje, je povinen se prokázat některým z výše uvedených jízdních dokladů nebo dokladem o nároku na zvláštní ceny jízdného na území hl. m. Prahy – platným pro pásma P a 0 vč. B bez vyzvání při zakupování jízdenky u řidiče. Cestující, držitel průkazky PID pro důchodce nebo senior od 60 do 70 let nebo občan v hmotné nouzi, který použije zvýhodněnou jízdenku pro jednotlivou jízdu, má nárok na slevu na území hl. m. Prahy pouze s předem zakoupenou jízdenkou pro pásmo 0 vč. B nebo pásma P a 0 vč. B. Při cestě z vnějších pásem do pásma 0 (respektive při pokračování do pásma P) si označí jízdenku pro potřebný počet vnějších pásem neprodleně při nástupu do vozidla nebo si ji zakoupí u řidiče autobusu. Zvýhodněnou jízdenku při cestě z vnějších pásem do pásma 0 vč. B (respektive při pokračování do pásma P) je povinen si označit neprodleně po změně pásma na B anebo 0, není-li v jízdním řádu linky pásmo B uvedeno. Nemá-li předem zakoupenou jízdenku zvýhodněnou, nelze slevu v příměstských linkách poskytnout, tj. jeho cesta není považována za vnitroměstskou. Cestující se prokazuje současně platným jízdním dokladem pro pásma P a 0 vč. B (popřípadě dalšími požadovanými doklady stanovenými tímto tarifem) a jízdenkou vydanou řidičem z mobilního odbavovacího zařízení nebo jízdenkou z předprodeje označenou při vstupu do vozidla. Jízdenka vydaná strojkem mobilního odbavovacího zařízení nebo jízdenka označená při nástupu do vozidla má v tomto případě pásmovou i časovou platnost počítanou od pásma navazujícího na již zaplacené tarifní pásmo nebo tarifní pásmo, v němž má cestující nárok na zvláštní ceny jízdného. Společně předložené jízdní doklady se z hlediska pásmové a časové platnosti posuzují jako jeden jízdní doklad. Po opuštění zastávky na hranici dvou tarifních pásem musí mít cestující platnou jízdenku do následující zastávky.

25. Cestující ve vlacích zapojených do systému PID, který je držitelem předplatní časové jízdenky pro pásma P a 0 s časovým kuponem v papírové podobě nebo v podobě elektronického záznamu nahraného na kartu nebo krátkodobé časové jízdenky – na 24 hodin, 3 dny, nebo doloží-li nárok na zvláštní ceny jízdného na území hl. m. Prahy – pro pásma P a 0 vč. B a má v úmyslu pokračovat do vnějších tarifních pásem, může použít k další cestě (po skončení pásmové platnosti předplatní časové jízdenky pro pásma P a 0 nebo krátkodobé časové jízdenky – na 24 hodin, 3 dny – pro pásma P a 0 vč. B) přestupní jízdenku pro jednotlivou jízdu PID z předprodeje, kterou si označí v označovači umístěném v obvodu železniční stanice nebo železniční zastávky na území hl. m. Prahy, v níž začíná jeho jízda vlakem zapojeným do systému PID. V případě předplatního časového kuponu nahraného na kartě se cestující prokazuje předložením karty do rukou pověřené osoby železničního dopravce na dobu nezbytně nutnou k elektronické kontrole karty a též k umožnění vizuální kontroly podle průkazové fotografie na kartě. V případě nečitelné karty může cestující použít náhradní jízdní doklad v souladu s odst. 18. tohoto článku. Náhradní jízdní doklad mu označí pověřená osoba příslušného dopravce. Pásmová platnost jízdenky se v tomto případě počítá od skončení pásmové platnosti jízdního dokladu/nároku na zvláštní ceny jízdného, který cestující vlastní pro pásma P a 0 vč. B. Při kontrole se vždy prokazuje oběma jízdními doklady (popřípadě dalšími požadovanými doklady stanovenými tímto tarifem) tak, aby mohla být doložena skutečná platnost jízdenky pro jednotlivou jízdu. V tomto případě se pásmová i časová platnost počítá od pásma navazujícího na již zaplacené tarifní pásmo. Společně předložené jízdní doklady se z hlediska pásmové a časové platnosti posuzují jako jeden jízdní doklad. Po opuštění zastávky na hranici dvou tarifních pásem musí mít cestující platnou jízdenku do následující zastávky. Jízdenky označené jinde než v označovačích umístěných v obvodu nástupní železniční stanice nebo železniční zastávky nelze ve vlacích zapojených do systému PID pro účel posunutí pásmové a časové platnosti uznat jako platný jízdní doklad. Pokud není při započetí cesty vlakem zapojeným do systému PID výjimečně možné označit jízdenku PID pro

poruchu všech označovacích strojků v železniční stanici nebo zastávce, je cestující povinen opatřit si jízdenku podle tarifu dopravce provozujícího vlaky zapojené do systému PID. Ve vlacích zapojených do systému PID je sleva pro držitele průkazky PID pro důchodce, seniory od 60 do 70 let nebo občany v hmotné nouzi nebo držitelé osobní karty s evidencí osobních údajů v databázi vydavatele karty s tarifní kategorií Senior od 60 do 70 let nebo občan v hmotné nouzi v jednotlivém jízdném poskytována výhradně pro cesty v pásmech P a 0 vč. B. Pro navazující cestu mimo území hl. m. Prahy si cestující, držitel výše uvedené průkazky PID nebo nahrané tarifní kategorie na osobní kartě s evidencí osobních údajů v databázi vydavatele kartě, zakoupí jízdenku dle tarifu dopravce provozujícího vlaky zapojené do systému PID nebo, použije-li jízdenku pro jednotlivou jízdu PID je povinen nastoupit do vlaku s platnou (označenou) jízdenkou pro celou svoji cestu v rámci PID, tj. není mu poskytnuta sleva na území hl. m. Prahy a jeho cesta v pásmech P a 0 vč. B ve vlaku zapojeném do systému PID není považována za vnitroměstskou cestu.

26. Je-li zastávka PID v jízdním řádu linky mimo území hl. m. Prahy zařazena do dvou tarifních pásem (B, 1 nebo 1, 2 nebo 2, 3 nebo 3, 4 nebo 4, 5 nebo 5, 6 nebo 6, 7) posuzuje se pásmová platnost výhodnější pro cestujícího. Zařazení zastávky se vztahuje pouze k zastávce uvedené v jízdním řádu předmětné linky. Stejná zastávka na jiné lince může být zařazena pouze do jednoho nebo jiného tarifního pásma. Na území hl. m. Prahy jsou vybrané zastávky příměstských linek zařazeny do pásma B. Při přestupu z/do pásma B přímo do/z pásma P cestující hradí jízdné, jako kdyby projel i pásmo 0.
27. Na lince PID č. 426 je v úseku Břežany II (2. tarifní pásmo) až Český Brod (3. tarifní pásmo) povoleno použití doplňkového časového kuponu zvláštního zlevněného žáky od 6 do 15 let nebo doplňkového časového kuponu pro děti od 6 do 15 let pro jedno tarifní pásmo. V dopisovacím poli kuponu si žák/dítě od 6 do 15 let vyplňuje tarifní pásmo 2, nebo si zakoupí kupon pro 2. pásmo (nahraný na kartě nebo z jízdenkového programu).
28. Je-li zastávka na území Prahy zařazena do příhraničního pásma B (příp. B, 1), nelze pro dojetí nebo výjezd z této zastávky použít v žádném případě přestupní jízdenky uvedené v čl. III. odst. 3.
29. Neobsazeno.
30. Na lince PID č. 229 se vybrané zastávky zařazují do pásma P a současně do pásem B nebo 0 takto:
 - linka 229: Depo Hostivař – Dolnoměcholupská pásmo P, 0; Dolní Měcholupy – Uhřetěves pásmo P, B.Cestujícím je dovoleno použít jízdní doklad výhodnější z hlediska pásmové platnosti, za současného nepřekročení časové platnosti použitého jízdního dokladu.
31. Pro cestující, držitele předplatní jízdenky s doplňkovým časovým kuponem BUS+VLAK platným pro tarifní pásmo 4, kteří pouze projíždějí zastávkou Mečeříž (zařazenou v tarifním pásmu 5) přímým spojem vyznačeným v jízdním řádu, je povoleno tuto zastávku projet bez dalšího doplatku jízdného. Pro cestující nastupující a vystupující v této zastávce a cestující s jízdenkou pro jednotlivou jízdu platí tarifní pásmo 5.
32. Pro cestující, kteří jsou držiteli předplatní jízdenky s doplňkovým časovým kuponem BUS+VLAK platným pro kombinaci vnějších pásem s pásmem 0 (vč. B), se na lince PID č. 166 zařazují zastávky Ládví, Na Slovance, Vinopalnická a Bulovka do pásma P a současně do pásma 0. Neplatí pro cestující s jízdenkami pro jednotlivou jízdu.
33. Pro cestující, kteří jsou držiteli předplatní jízdenky s doplňkovým časovým kuponem BUS+VLAK platným pro kombinaci vnějších pásem s pásmem 0 (vč. B), se na linkách PID č. 100, 119 a 191 zařazují zastávky Letiště, Schengenská, Terminál 1, Terminál 2 a U Hangáru do pásma P a současně do pásma 0. Neplatí pro cestující s jízdenkami pro jednotlivou jízdu.
34. Na lince PID č. 180 se zastávky Zličín a Obchodní centrum Zličín zařazují do pásma P a současně do pásma B. Cestujícím je dovoleno použít jízdní doklad výhodnější z hlediska pásmové platnosti, za současného nepřekročení časové platnosti použitého jízdního dokladu.
35. Na lince PID č. 651 se mezi zastávkami Hrusice a Hrusice, Na Šmejkalce, ležícími v tarifním pásmu 2, uznávají i předplatní časové kupony PID zvýhodněné pro děti od 6 do 15 let a zvláštní zlevněné žakovské kupony pro žáky od 6 do 15 let pro jedno pásmo platné pro tarifní pásmo 3. Toto opatření platí v obou směrech pouze v ranní špičce pracovního dne v období od 6:00 do 8:00.
36. Ve vlacích zařazených do PID je možné **na linkách uvedených v Příloze č. 12 tohoto Tarifu (rychlíky) použít jízdní doklady PID** (včetně nároků na zvláštní cenu jízdného) v rámci své časové

a pásmové platnosti **pouze z/do stanic a zastávek, zařazených do PID, ve kterých příslušný spoj pravidelně** dle jízdního řádu **zastavuje**, včetně navazování jízdních dokladů PID s jízdenkami železničního dopravce, které je možné také pouze z/do stanic a zastávek, zařazených do PID, ve kterých příslušný spoj pravidelně dle jízdního řádu zastavuje.

VIII. Zkušební provoz výdeje jízdenek PID na železnici ze zařízení UNIPOK

1. Přestupní jízdenky PID uvedené v čl. III. odst. 1. písm. a) a b) jsou vydávány ve zkušebním provozu též na vybraných železničních stanicích z výdejního zařízení UNIPOK. Tato jízdenka se již dále neoznačuje, potřebné údaje – datum, čas a pásmo začátku platnosti, pásmová a časová platnost jízdenky – jsou na ní již vtištěny zařízením UNIPOK při výdeji. Jízdenky z UNIPOK se vydávají vždy s datem platnosti v den nákupu jízdenky, přičemž časový začátek platnosti může být buď okamžikem nákupu, nebo posunutý dle požadavku cestujícího nejvýše do půlnoci. Není dovoleno vydat jízdenku zpětně, tedy s časem začátku platnosti nižším, než je aktuální čas. Jízdenka z UNIPOK použitá před začátkem času platnosti je neplatná. Jízdenka musí svou pásmovou platností začínat vždy v pásmu, do kterého je zařazena železniční stanice, kde je jízdenka vydána.
2. V železničních stanicích zařazených do tarifního pásma P nebo 0 se nevydávají z UNIPOK jízdenky přestupní dvoupásmové s časovou platností 30 minut.
3. Ceny jízdenek z UNIPOK a jejich časové a pásmové platnosti jsou shodné s jízdenkami uvedenými uvedené v čl. III. odst. 1. písm. a) a b).

IX. Podmínky vydávání jízdních dokladů, podmínky pro poskytování slev a služeb pro jednotlivé tarifní kategorie a podmínky pro vystavování duplikátů

1. Předplatní časové jízdenky vydané na základě osobních údajů držitele mají pro každý druh jízdného zvláštní průkazku PID nebo nahraný typ slevy na osobní kartě (s výjimkou studentů vysokých škol uvedených v příloze č. 7 tohoto Tarifu používajících průkazky těchto škol jako náhradní průkazku PID) a příslušný časový kupon. Časová jízdenka je platná jen tehdy, je-li příslušná průkazka PID opatřena platným časovým kuponem shodného typu zvýhodnění (slevy) nebo kuponem, pro který lze průkazku použít, nebo je-li na osobní kartě nahraný kupon odpovídající nahrané slevové kategorii držitele karty nebo kupon, který lze na kartu nahrát a je-li cestujícím předloženo předepsané potvrzení, které, je-li požadováno, je uvedeno u tarifních kategorií v odst. 3. tohoto článku. Průkazky PID vystavené na základě osobních údajů držitelů a osobní karty jsou nepřenosné.
2. **Vydávání osobních karet a průkazek PID**
 - a) **Osobní karta** je vydávána hl. m. Prahou. Pro použití karty jako nosiče kuponu v PID je třeba požádat i o aktivaci kartové aplikace. Požadovaným dokladem k doložení totožnosti je průkaz totožnosti vydaný orgánem státní správy a opatřený fotografií žadatele. K žádosti se přikládá průkazová fotografie o rozměrech 3,5 × 4,5 cm (ne starší jeden rok). Osobní kartu lze vydat jako osobní kartu s evidencí osobních údajů v databázi vydavatele karty – typ I nebo jako osobní kartu bez evidence osobních údajů v databázi vydavatele karty – typ II (vydávána jen do 29. 2. 2016). Již vydanou osobní kartu s evidencí osobních údajů v databázi vydavatele nelze převést na osobní kartu bez evidence. Pokud si držitel osobní karty s evidencí osobních údajů v databázi vydavatele nechá vystavit osobní kartu bez evidence osobních údajů v databázi vydavatele, požádá o zrušení původní karty a vrátí osobní kartu s evidencí vydavateli. Za nevyužití kupony nahrané na osobní kartě s evidencí osobních údajů v databázi vydavatele karty se vrací alikvotní část jízdného dle čl. X. Následně budou jeho osobní údaje z databáze vydavatele vymazány ve lhůtě 30 kalendářních dnů. Bez vrácení karty nelze provést vymazání osobních údajů z evidence vydavatele karty.
 - aa) **Osobní karta s evidencí osobních údajů v databázi vydavatele karty – typ I** je připravena k vyzvednutí nebo odeslání do 14 dnů. Vydání osobní karty s evidencí osobních údajů v databázi vydavatele se řídí podmínkami stanovenými vydavatelem karty. Žádost lze podat na kontaktním místě nebo prostřednictvím internetu na stránkách

vydavatele karty. DP při aktivaci dopravní aplikace přiřadí CLN (card logic number) – logické číslo karty. Cestující pro dopravní aplikaci na osobní kartu uvádí pouze jméno, příjmení a datum narození. Na potisku každé osobní karty s evidencí je uvedeno jméno, příjmení a průkazová fotografie držitele, identifikační číslo osobní karty s evidencí a poslední den platnosti této karty. V databázi DP je evidováno CLN – logické číslo karty a datum narození.

ab) **Osobní karta bez evidence osobních údajů v databázi vydavatele karty – typ II** (vydávána jen do 29. 2. 2016) se vydává pouze na počkání. Žadatel nevyplňuje žádost o vydání karty a pracovník kontaktního místa ji vydává za osobní asistence žadatele. Žadatel je povinen prokázat svoji totožnost a zkontrolovat správnost údajů, které mají být uvedeny na potisku osobní karty bez evidence. Žádost se podává ústně na vybraném kontaktním místě. Žadatel je povinen předat při vydání současně také průkazovou fotografii, která mu bude po vydání osobní karty bez evidence vrácena. Na potisku každé osobní karty bez evidence je uvedeno jméno, příjmení a průkazová fotografie držitele, identifikační číslo osobní karty bez evidence a poslední den platnosti této karty a dále informace, že se jedná o osobní kartu bez evidence osobních údajů v databázi vydavatele. Spolu s osobní kartou bez evidence je držiteli předán autentizační kód (DIC) sloužící k autentizaci držitele vůči Servisnímu kartovému centru (SKC). Poplatek za vydání osobní karty bez evidence osobních údajů v databázi vydavatele karty nebo dopravce – typ II se řídí ustanovením čl. XI. odst. 10. Vydání osobní karty bez evidence osobních údajů v databázi vydavatele se řídí podmínkami stanovenými vydavatelem karty. Tato karta je vybavena pouze bezkontaktním čipem. O aktivaci dopravní aplikace požádá žadatel při vydání karty.

ac) **Prodloužení platnosti karty:** Vydavatel karty může umožnit prodloužení platnosti kartám (osobní karta s evidencí osobních údajů v databázi vydavatele karty – typ I, osobní karta bez evidence osobních údajů v databázi vydavatele karty – typ II, anonymní karta nepersonalizovaná), jejichž platnost končí. Prodloužení platnosti karty se řídí pokyny a podmínkami stanovenými vydavatelem karty. Prodloužení platnosti konkrétní karty musí provést její držitel, a to zasunutím karty do validátoru nebo u obsluhy v zákaznickém centru. Při jedné návštěvě (resp. zasunutí karty do validátoru nebo prodloužením platnosti v zákaznickém centru) dojde nejen k prodloužení platnosti karty, ale i k dohrání příslušných zůstatků kuponů PID, pokud jsou takové zůstatky k prodloužované kartě v systému dopravní aplikací evidovány.

b) **Průkazka PID** – k vystavení průkazky PID je po žadateli požadována řádně vyplněná žádanka, občanský průkaz (cestovní pas) a fotografie o rozměrech 3,5 × 4,5 cm (ne starší jeden rok). Žádanka musí být podepsána žadatelem, který tímto podpisem uděluje souhlas s vedením osobních údajů v databázi DP. Požadované osobní údaje – jméno, příjmení, datum narození, poštovní směrovací číslo (PSC). DP přiřazuje průkazce identifikační číslo; osobní údaje držitele jsou uvedeny v databázi DP i na průkazce PID (na průkazce PID mimo PSC) a DP přiděluje identifikační číslo. Na vystavené průkazce PID stvrzuje žadatel správnost údajů svým podpisem. Průkazka PID se ukládá do normalizovaného pouzdra. Za vystavení průkazky PID zaplatí žadatel 20 Kč, za pouzdro 10 Kč. Průkazka se vydává na počkání. Pokud v průběhu platnosti průkazky dojde ke změně na straně cestujícího (např. změna osobních údajů, vznik nároku na zvýhodněné jízdné atd.), končí platnost průkazky k datu změny. Dopravce má právo platnost průkazek ukončit k vyhlášenému datu.

3. Tarifní kategorie a potřebné doklady pro vystavování průkazek PID/karet:

a) **Tarifní kategorie jízdné občanské zvýhodněné – průkazka PID občanská s evidencí – typ I nebo osobní karta s evidencí osobních údajů v databázi vydavatele karty – typ I**

Průkazka PID občanská – typ I – tato průkazka se vydává dle odst. 2. písm. b) tohoto článku. Průkazka PID je označena „OBČANSKÁ S EVIDENCÍ“. Průkazka se vydává na deset let.

Osobní karta s evidencí osobních údajů v databázi vydavatele karty – typ I je vydávána hl. m. Prahou dle odst. 2. písm. a) pouze aa) tohoto článku. Vydává se na 4 roky pro použití s nahranými kupony občanskými pro pásma P a 0 vč. B nebo pro použití s nahranými kupony pro vnější pásma nebo pro kombinaci kuponů pro pásma P a 0 vč. B a navazující vnější pásma/pásma.

Poskytované služby pro držitele jízdních dokladů (průkazka PID – OBČANSKÁ S EVIDENCÍ s platným kuponem – typ I nebo osobní karta s evidencí osobních údajů v databázi vydavatele karty – typ I s nahraným platným kuponem) s uvedeným typem průkazky/karty jsou:

- možnost zpětného doložení platného jízdního dokladu při zapomenutém jízdním dokladu (neplatí ve vlacích zapojených do systému PID);
- možnost vrácení alikvotní části za nevyužitě jízdné, zbývá-li nejméně 16 dnů platnosti kuponu;
- s výjimkou vlaků zařazených do systému PID pouze v tarifních pásmech P a 0 vč. B možnost přepravy dítěte od 6 do 15 let o sobotách, nedělích a státem uznaných svátcích bezplatně (pro dítě počínaje dnem 10. narozenin dítěte je třeba doložit nárok na tuto přepravu dle tohoto odstavce písm. c);
- možnost vydání duplikátu kuponu (u papírových kuponů jen s volitelným začátkem platnosti (z jízdenkového programu) maximálně jedenkrát za 24 měsíců, u kuponů nahraných na osobní kartě s evidencí osobních údajů v databázi vydavatele karty – typ I kdykoli; výměna karty se řídí podmínkami stanovenými vydavatelem karty.

b) Tarifní kategorie jízdné občanské zvýhodněné (bez evidence) – průkazka PID občanská bez evidence – typ II nebo osobní karta bez evidence osobních údajů v databázi vydavatele karty – typ II

Průkazka PID – občanská – typ II – k vystavení průkazky PID je po žadateli požadována fotografie o rozměrech 3,5 × 4,5 cm (ne starší jeden rok) a na zadní straně fotografie čitelně napsané jméno a příjmení. Požadované osobní údaje – jméno, příjmení. Tyto osobní údaje jsou uvedeny pouze na jízdním dokladu. Na vystavené průkazce PID stvrzuje žadatel správnost údajů svým podpisem. Průkazka PID se ukládá do normalizovaného pouzdra. Za vystavení průkazky PID zaplatí žadatel 20 Kč, za pouzdro 10 Kč. Průkazka PID je označena „OBČANSKÁ BEZ EVIDENCE“. Průkazka se vydává na počkání. Průkazka se vydává na deset let. Pokud v průběhu platnosti průkazky dojde ke změně na straně cestujícího (např. změna osobních údajů, vznik nároku na zvýhodněné jízdné atd.), končí platnost průkazky k datu změny. Dopravce má právo platnost průkazek ukončit k vyhlášenému datu.

Osobní karta bez evidence osobních údajů v databázi vydavatele karty – typ II (vydávána jen do 29. 2. 2016) je vydávána hl. m. Prahou dle odst. 2. písm. a) pouze ab) tohoto článku. Vydává se na 4 roky pro použití s nahranými kupony občanskými pro pásma P a 0 vč. B nebo pro použití s nahranými kupony pro vnější pásma nebo pro kombinaci kuponů pro pásma P a 0 vč. B a navazující vnější pásmo/pásma. Na tuto kartu nelze nahrát žádnou slevovou kategorii a držitel je oprávněn používat pouze občanské předplatní jízdné. Nelze na ni nahrát ani kupon nebo kupony, jejichž časová platnost by překročila dobu expirace karty a nelze vydat duplikát této karty.

Poskytované služby pro držitele jízdních dokladů (průkazka PID – OBČANSKÁ BEZ EVIDENCE s platným kuponem nebo osobní karta bez evidence osobních údajů v databázi vydavatele karty – typ II s nahraným platným kuponem) s uvedeným typem průkazky/karty jsou:

- s výjimkou vlaků zařazených do systému PID pouze v tarifních pásmech P a 0 vč. B možnost přepravy dítěte od 6 do 15 let o sobotách, nedělích a státem uznaných svátcích bezplatně (pro dítě počínaje dnem 10. narozenin dítěte je třeba doložit nárok na tuto přepravu dle tohoto odstavce písm. c);
- možnost dohrání zbývající části časového kuponu pouze ve vyjmenovaných případech výměny karty (z důvodu oprávněné reklamace osobní karty bez evidence, z důvodu výměny osobní karty bez evidence na straně vydavatele, z důvodu uplynutí doby platnosti osobní karty bez evidence (nejdříve 2 měsíce před skončením platnosti stávající osobní karty bez evidence), z důvodů změny osobních údajů držitele karty uvedených na potisku osobní karty bez evidence, z důvodu poškození osobní karty bez evidence – ve všech případech, včetně důvodu poškození karty, však musí být čitelné jméno, příjmení držitele karty a zřetelná fotografie s jednoznačně rozpoznatelnou podobou držitele osobní karty bez evidence). Ve všech případech musí být současně provedena autentizace osobní karty bez evidence v souladu s podmínkami stanovenými vydavatelem karty a předložena a vrácena vyměňovaná osobní karta bez evidence a doloženy osobní údaje na kartě žadatele o výměnu; výměna karty se řídí podmínkami stanovenými vydavatelem karty. V případě poškození osobní karty bez evidence, u které nelze jednoznačně přečíst osobní údaje a rozpoznat fotografii držitele a v případě ztráty nebo odcizení takovéto karty nelze dohrát na nově vydanou kartu zbývající část časového kuponu a držitel nemá nárok na vrácení alikvotní části jízdného.

c) **Tarifní kategorie Dítě od 6 let do 15 let**

Tato tarifní kategorie je určena pro děti od 6 do 15 let. Nárok na slevu začíná dnem 6. narozenin a končí dnem předcházejícím dni 15. narozenin. Cestující má nárok na slevu v jízdném pro jednotlivou jízdu a v předplatném pro děti od 6 do 15 let. Při žádosti o vystavení průkazky PID nebo nahrání tarifní kategorie na osobní kartu s evidencí osobních údajů v databázi vydavatele karty je žadatel (v tomto případě zákonný zástupce dítěte) povinen doložit věk dítěte a poskytnout jeho požadované osobní údaje – jméno, příjmení, datum narození, poštovní směrovací číslo (PSC).

Průkazka PID se vydává dle odst. 2. písm. b) tohoto článku s tím, že k vystavení průkazky PID je nutná přítomnost zákonného zástupce dítěte s rodným listem dítěte, případně jeho ověřenou fotokopií. Identifikace zákonného zástupce se ověřuje srovnáním rodného listu dítěte s občanským průkazem zákonného zástupce (musí souhlasit alespoň datum narození, jméno a místo narození rodiče). Předložení rodného listu je možno nahradit občanským průkazem v těch případech, kdy dítě žadatele je v tomto občanském průkazu zapsáno včetně jeho rodného čísla, popřípadě cestovním pasem. Žádanka musí být podepsána zákonným zástupcem dítěte, čímž zákonný zástupce uděluje souhlas s vedením osobních údajů dítěte v databázi DP. Na vystavené průkazce PID stvrzuje zákonný zástupce správnost údajů svým podpisem. Průkazka PID je označena „**ŽÁKOVSKÁ**“. Průkazka se vydává na pět let. V případě zániku nároku na slevu dovršením věku je platnost průkazky ukončena pro předplatní jízdné posledním dnem měsíce, v němž držitel dovršil 15 let, pro účely doložení nároku na zvýhodněné jízdné pro jednotlivé jízdenky je platnost této průkazky ukončena dnem předcházejícím dni 15. narozenin.

Tato průkazka PID se použije pouze pro doplňkové časové kupony pro děti od 6 do 15 let nebo doplňkové časové kupony zvláštní zlevněné pro žáky od 6 do 15 let spolu s příslušným žakovským průkazem. Při použití této průkazky pro zvláštní zlevněné jízdné v pásnu 0, B, 1, 2, 3, 4, 5, 6, 7 nebo jakékoli dovolené kombinaci zvláštního zlevněného jízdného vyjmenovaných tarifních pásem, požaduje se doložení nároku na slevu žakovským průkazem při každé kontrole pověřeným pracovníkem dopravce. Dále se používá jako doklad k prokázání nároku na zvýhodněné jízdné dle čl. III. odst. 1. písm. b), odst. 2. písm. b), odst. 3. písm. b), odst. 4. pouze písm. a) a b) pouze položka 24hodinová zvýhodněná pro dítě od 6 do 15 let a též při společné přepravě dle čl. VII. odst. 9. písm. f).

Nárok na zvýhodněné jízdné lze prokázat i tarifní kategorii Dítě od 6 do 15 let nahranou na osobní kartě s evidencí osobních údajů v databázi vydavatele karty. **Osobní karta s evidencí osobních údajů v databázi vydavatele karty** je vydávána hl. m. Prahou dle odst. 2. písm. a) pouze aa) tohoto článku. Jménem nezletilého žadatele podává žádost jeho zákonný zástupce.

Nárok na slevu pro děti od 6 do 15 let na zvýhodněné jízdné pro jednotlivou jízdu nebo 24hodinové jízdenky lze prokázat také průkazkou vydanou jiným dopravcem i mimo systém PID, školou nebo průkazem vydaným státní správou, popřípadě i průkazkou ověřenou razítkem právnické osoby či jinými specifickými znaky vydavatele – právnické osoby nebo ve formě plastové karty vydané právnickou osobou, na nichž je uvedeno jméno, příjmení, fotografie a datum narození nebo údaj, z něhož je jednoznačně patrný den, měsíc a rok narození dítěte.

Prokazování nároku na slevu pro jednotlivé jízdné PID nebo 24hodinové jízdenky je povinné pro děti od 10 let (ode dne 10. narozenin).

V případě kontroly pověřeným pracovníkem dopravce je cestující, který nedoloží nárok na slevu, posuzován jako cestující bez platného jízdního dokladu dle čl. XIII. Bez doložení nároku na slevu zaplatí cestující jízdné dle odst. 8 tohoto článku.

Poskytované služby pro držitele jízdních dokladů (průkazka PID „**ŽÁKOVSKÁ**“ s platným kuponem nebo osobní karta s evidencí osobních údajů v databázi vydavatele karty s nahraným platným kuponem) s uvedeným typem průkazky/karty jsou:

- možnost zpětného doložení platného jízdního dokladu při zapomenutém jízdním dokladu (neplatí ve vlacích zapojených do systému PID);
- možnost vrácení alikvotní části za nevyužitě jízdné, zbývá-li nejméně 16 dnů platnosti kuponu;
- možnost vydání duplikátu kuponu (u papírových kuponů jen s volitelným začátkem platnosti (z jízdenkového programu) maximálně jedenkrát za 24 měsíců, u kuponů nahraných na osobní kartě s evidencí osobních údajů v databázi vydavatele karty kdykoli; výměna karty se řídí podmínkami stanovenými vydavatelem karty.

d) **Tarifní kategorie Dítě od 6 let do 10 let pouze na území hl. m. Prahy**

Tato tarifní kategorie je určena pro děti od 6 do 10 let. Nárok na přepravu za zvláštní ceny jízdného začíná dnem 6. narozenin a končí dnem předcházejícím dni 10. narozenin. Cestující má nárok na přepravu za zvláštní ceny jízdného ve všech prostředcích PID pouze na území hl. m. Prahy – v pásmech P a 0 vč. B. Na lince AE se přeprava za zvláštní ceny jízdného pro děti od 6 do 10 let neposkytuje. Ve vnějších pásmech PID se přeprava za zvláštní ceny jízdného pro tuto tarifní kategorii neposkytuje. Prokazování nároku na přepravu za zvláštní ceny jízdného je povinné jedním z níže uvedených způsobů ode dne 6. narozenin.

K prokázání nároku na přepravu za zvláštní ceny jízdného na území hl. m. Prahy lze použít **průkazku PID pro děti od 6 do 15 let** nebo také **průkazku vydanou školou, jiným dopravcem i mimo systém PID, nebo průkazem vydaným státní správou, popřípadě i jinou průkazkou vydanou právnickou osobou a ověřenou razítkem či jinými specifickými znaky vydavatele nebo i ve formě plastové karty vydanou právnickou osobou**, na nichž je uvedeno jméno, příjmení, fotografie a datum narození nebo údaj, z něhož je jednoznačně patrný den, měsíc a rok narození dítěte.

Pro děti, které nemají žádnou průkazku, lze nárok na přepravu za zvláštní ceny jízdného doložit identifikační průkazkou PID pro děti od 6 do 10 let, nebo „Průkazem dítě 6–15“, nebo jsou-li držiteli osobní karty s evidencí osobních údajů v databázi vydavatele karty, mohou si zakoupit aplikaci Doklad o nároku na zvláštní ceny jízdného pro dítě od 6 do 15 let na území hl. m. Prahy (pásma P a 0 vč. B). Identifikační průkazky PID pro děti od 6 do 10 let se od 25. 5. 2015 nově nevydávají.

Nárok na přepravu za zvláštní ceny jízdného lze prokázat **Dokladem o nároku na zvláštní ceny jízdného pro děti od 6 do 15 let** nahraným na osobní kartě s evidencí osobních údajů v databázi vydavatele karty **nebo Průkazem PID pro děti od 6 do 15 let** s označením „Průkaz dítě 6–15“ (viz příloha č. 10). Doklad o nároku na přepravu za zvláštní ceny jízdného pro děti od 6 do 15 let je vydáván v elektronické podobě na osobní kartu s evidencí osobních údajů v databázi vydavatele karty na období stanovené dopravcem nebo v papírové podobě jako „Průkaz dítě 6–15“. Začátek platnosti může být nejdříve ode dne 6. narozenin, nárok na přepravu za zvláštní ceny jízdného končí nejpozději dnem předcházejícím dni 15. narozenin.

Osobní karta s evidencí osobních údajů v databázi vydavatele karty je vydávána hl. m. Prahou dle odst. 2. písm. a) pouze aa) tohoto článku. Jménem nezletilého žadatele podává žádost jeho zákonný zástupce. Doklad o nároku na přepravu za zvláštní ceny jízdného v elektronické podobě lze nahrát na kontaktních místech odbavovacího systému. Cena tohoto dokladu činí 120 Kč. V případě výměny dosavadní karty s nahraným Dokladem o nároku na zvláštní ceny jízdného za průkaz PID je výměna bezplatná.

K vydání „Průkazu dítě 6–15“ je žadatel povinen doložit osobní údaje dítěte – jméno, příjmení, datum narození. Doložení požadovaných údajů je možné buď rodným listem dítěte (případně jeho ověřenou fotokopií), nebo občanským průkazem dítěte, nebo cestovním pasem dítěte, nebo i občanským průkazem (cestovním pasem) žadatele, je-li v něm dítě zapsané. Po žadateli je požadována fotografie dítěte o rozměrech 3,5 × 4,5 cm (ne starší jeden rok). Osobní údaje jsou uvedeny jen na „Průkazu dítě 6–15“. Za vystavení „Průkazu dítě 6–15“ zaplatí žadatel 20 Kč. „Průkaz dítě 6–15“ je vydáván s platností nejvýše do dne předcházejícímu dni 15. narozenin. V případě ztráty nebo poškození se nevystavuje duplikát, ale nový průkaz.

V případě kontroly pověřeným pracovníkem dopravce je cestující, který nemá žádný jízdní doklad a nedoloží nárok na přepravu za zvláštní ceny jízdného, posuzován jako cestující bez platného jízdního dokladu dle čl. XIII. Bez doložení nároku na slevu zaplatí cestující jízdné dle odst. 8 tohoto článku.

e) **Tarifní kategorie Dítě od 6 let do 15 let pouze na území hl. m. Prahy**

Tato tarifní kategorie je určena pro děti od 6 do 15 let. Nárok na přepravu za zvláštní ceny jízdného začíná dnem 6. narozenin a končí dnem předcházejícím dni 15. narozenin. Cestující má nárok na přepravu za zvláštní ceny jízdného ve všech prostředcích PID pouze na území hl. m. Prahy – v pásmech P a 0 vč. B. Na lince AE se přeprava za zvláštní ceny jízdného pro děti od 6 do 15 let neposkytuje. Ve vnějších pásmech PID se přeprava za zvláštní ceny jízdného pro tuto tarifní kategorii neposkytuje. Prokazování nároku na zvláštní ceny jízdného je povinné **Dokladem o nároku na zvláštní ceny jízdného pro dítě od 6 do 15 let** v elektronické podobě na osobní kartě s evidencí osobních údajů v databázi vydavatele karty nebo v papírové podobě jako „Průkaz dítě 6–15“ (viz příloha č. 10). **Jiné průkazy u dětí starších 10 let nejsou uznávány jako Doklad o nároku na**

zvláštní ceny jízdného. Děti ve věku od 6 do 10 let mohou nárok na zvláštní ceny jízdného prokázat některým ze způsobů uvedeným v odst. 3. písm. d) tohoto článku.

K vydání „Průkazu dítě 6–15“ je žadatel povinen doložit osobní údaje dítěte – jméno, příjmení, datum narození. Doložení požadovaných údajů je možné buď rodným listem dítěte (případně jeho ověřenou fotokopií), nebo občanským průkazem dítěte, nebo cestovním pasem dítěte, nebo i občanským průkazem (cestovním pasem) žadatele, je-li v něm dítě zapsané. Po žadateli je požadována fotografie dítěte o rozměrech 3,5 × 4,5 cm (ne starší jeden rok). Osobní údaje jsou uvedeny jen na „Průkazu dítě 6–15“. Za vystavení „Průkazu dítě 6–15“ zaplatí žadatel 20 Kč. „Průkaz dítě 6–15“ je vydáván s platností nejvýše do dne předcházejícímu dni 15. narozenin. V případě ztráty nebo poškození se nevystavuje duplikát, ale nový průkaz.

Osobní karta s evidencí osobních údajů v databázi vydavatele karty je vydávána hl. m. Prahou dle odst. 2. písm. a) pouze aa) tohoto článku. Jménem nezletilého žadatele podává žádost jeho zákonný zástupce. Doklad o nároku na zvláštní ceny jízdného pro dítě od 6 do 15 let je vydáván pouze v elektronické podobě na kartu na období stanovené dopravcem. Začátek platnosti může být nejdříve ode dne 6. narozenin, nárok na přepravu za zvláštní ceny jízdného končí nejpozději dnem předcházejícím dni 15. narozenin. Postup pro vydání osobní karty s evidencí osobních údajů v databázi vydavatele karty je shodný jako v odst. 2. písm. c). Doklad o nároku na zvláštní ceny jízdného lze nahrát na kontaktních místech odbavovacího systému.

V případě kontroly pověřeným pracovníkem dopravce je cestující, který nedoloží nárok na zvláštní ceny jízdného, posuzován jako cestující bez platného jízdního dokladu dle čl. XIII. Bez doložení nároku na slevu zaplatí cestující jízdné dle odst. 8. tohoto článku.

Poskytované služby pro držitele jízdního dokladu (osobní karta s evidencí osobních údajů v databázi vydavatele karty) s uvedeným typem karty jsou:

- možnost zpětného doložení platného jízdního dokladu při zapomenutém jízdním dokladu (neplatí ve vlacích zapojených do systému PID);
- možnost vydání duplikátu kuponů nahraných na osobní kartě s evidencí osobních údajů v databázi vydavatele karty kdykoli; výměna karty se řídí podmínkami stanovenými vydavatelem karty.

f) Tarifní kategorie Junior od 15 do 19 let

Tato tarifní kategorie je určena na území hl. m. Prahy pro juniory od 15 do 19 let. Nárok na slevu začíná dnem 15. narozenin a končí dnem předcházejícím dni 19. narozenin. Cestující má nárok na slevu časové předplatní jízdenky dle čl. III. odst. 6. písm. b).

Průkazka PID se vydává dle odst. 2. písm. b) tohoto článku. Průkazka PID je označena „JUNIOR 15–19“. Tato průkazka PID se použije pro časové kupony pro pásma P a 0, vč. B, a dále pro doplňkové časové kupony nebo doplňkové časové kupony zvláštní zlevněné pro žáky a studenty od 15 do 26 let spolu s příslušným žákovským průkazem. Při použití průkazky kategorie Junior 15–19 jako průkazky PID pro zvláštní zlevněné jízdné v pásmu 0, B, 1, 2, 3, 4, 5, 6, 7 nebo jakékoli dovolené kombinaci zvláštního zlevněného jízdného vyjmenovaných tarifních pásem, požaduje se doložení nároku na slevu žákovským průkazem při každé kontrole pověřeným pracovníkem dopravce. Průkazka se vydává na pět let.

Osobní karta s evidencí osobních údajů v databázi vydavatele karty je vydávána hl. m. Prahou dle odst. 2. písm. a) pouze aa) tohoto článku.

Poskytované služby pro držitele jízdních dokladů (průkazka PID Junior 15–19 s platným kuponem nebo osobní karta s evidencí osobních údajů v databázi vydavatele karty s nahraným platným příslušným kuponem) s uvedeným typem průkazky/karty jsou:

- možnost zpětného doložení platného jízdního dokladu při zapomenutém jízdním dokladu (neplatí ve vlacích zapojených do systému PID);
- možnost vrácení alikvotní části za nevyužitě jízdné, zbývá-li nejméně 16 dnů platnosti kuponu;
- možnost vydání duplikátu kuponu (u papírových kuponů jen s volitelným začátkem platnosti (z jízdenkového programu) maximálně jedenkrát za 24 měsíců, u kuponů nahraných na osobní kartě s evidencí osobních údajů v databázi vydavatele karty kdykoli; výměna karty se řídí podmínkami stanovenými vydavatelem karty.

g) Tarifní kategorie Student od 19 do 26 let

Tato tarifní kategorie je pro studenty střední nebo vysoké školy od 19 do 26 let. Nárok na slevu začíná dnem 19. narozenin a končí ukončením nebo přerušením studia, nejpozději však dnem předcházejícím dni 26. narozenin. Cestující má nárok na slevu časové předplatní jízdenky na území hl. m. Prahy dle čl. III. odst. 6. písm. c) a nárok na slevu je povinen prokázat potvrzením o studiu pro daný školní rok nebo platným průkazem ISIC dle článku IX.B. Studenty od 19 do 26 let se rozumějí žáci a studenti všech škol do věku 26 let, kteří plní povinnou školní docházku nebo se soustavně připravují na budoucí povolání ve střední, vyšší odborné, vysoké nebo speciální škole v denní nebo prezenční formě studia^{7), 8)}. Při žádosti o vystavení průkazky PID pro studenty od 19 do 26 let nebo nahrání jízdenky určené této tarifní kategorii na osobní kartu s evidencí osobních údajů v databázi vydavatele karty nebo při přepravní kontrole je student povinen prokázat, že je studentem výše citovaných škol, potvrzením o studiu pro daný školní rok nebo platným průkazem ISIC dle článku IX.B. a poskytnout požadované osobní údaje.

Průkazka PID se vystavuje dle odst. 2. písm. b) toho článku. Průkazka PID je označena „STUDENT 19–26“. Průkazka se vydává na pět let. Pokud v průběhu platnosti průkazky dojde ke změně na straně cestujícího (např. změna osobních údajů, zánik nároku na zvýhodněné jízdné atd.), končí platnost průkazky k datu změny. V případě zániku nároku na slevu je platnost průkazky ukončena posledním dnem měsíce, v němž došlo k zániku nároku na slevu. Dopravce má právo platnost průkazek ukončit k vyhlášenému datu.

Tato průkazka PID se použije také pro doplňkové časové kupony nebo doplňkové časové kupony zvláštní zlevněné pro žáky a studenty od 15 do 26 let spolu s příslušným žakovským průkazem. Je-li průkazka kategorie „Student 19–26 let“ použita jako průkazka PID pro zvláštní zlevněné jízdné v pásmu 0, B, 1, 2, 3, 4, 5, 6, 7 nebo jakékoli dovolené kombinaci zvláštního zlevněného jízdného vyjmenovaných tarifních pásem, požaduje se doložení nároku na slevu žakovským průkazem při každé kontrole pověřeným pracovníkem dopravce.

U této tarifní kategorie lze jako průkazku PID použít i platný průkaz ISIC dle článku IX.B. tohoto Tarifu. Průkaz ISIC v takovém případě platí zároveň jako potvrzení o studiu.

Osobní karta s evidencí osobních údajů v databázi vydavatele karty je vydávána hl. m. Prahou dle odst. 2. písm. a) pouze aa) tohoto článku. Student je povinen předložit potvrzení o studiu ve stejném režimu jako u papírových průkazek PID. Doložení nároku na slevu pro studenty od 19 do 26 let při zakupování jízdních dokladů je dopravcem požadováno vždy, nejméně však na začátku školního roku nebo na začátku semestru a musí se prokazatelně vztahovat k období, na které žadatel slevu požaduje. K doložení nároku na slevu při zakupování jízdních dokladů lze použít i platný průkaz ISIC dle článku IX.B. Platnost tohoto průkazu nebo prolongační známky ISIC karty nesmí být nižší než platnost jízdního dokladu, který cestující používá nebo požaduje v distribuční síti k zakoupení.

Nepředloží-li cestující požadovaný doklad, kterým dokládá nárok na slevu v dopravcem určeném termínu, nárok na slevu zaniká (nevznikne) bez ohledu na platnost uvedenou na průkazce PID. Pokud průkazka PID studenta střední školy od 19 let do 26 let a studenta vysokých škol od 19 do 26 let nebyla vystavena v aktuálním školním roce/akademickém roce, je držitel povinen nosit v pouzdře spolu s časovou jízdenkou i Potvrzení o studiu v aktuálním školním roce vydané dopravcem a potvrzené školou. Tato povinnost se vztahuje i na držitele osobní karty s evidencí osobních údajů v databázi vydavatele karty, kteří uplatňují nárok na slevu student od 19 do 26 let. Pokud průkazka PID, která nebyla vystavena v aktuálním školním roce, nebo karta není opatřena Potvrzením o studiu v aktuálním školním roce, nebo není-li nárok na slevu doložen v povolených případech ISIC kartou opatřenou platnou prolongační známkou nebo v povolených případech ISIC kartou, která je platná a jejíž platnost je zřejmá z dat na ní uvedených, na celé období platnosti jízdního dokladu, je tento jízdní doklad neplatný.

Za doklad, na jehož základě je poskytována sleva jízdného studentům do 26 let jsou považovány i průkazy studenta vysokých škol¹¹⁾ uvedených v příloze č. 7 tohoto Tarifu. Student vysoké školy¹¹⁾ uvedené v příloze č. 7 tohoto Tarifu, který používá průkaz studenta jako doklad nahrazující průkazku PID pro studenty od 19 do 26 let, na jehož základě je oprávněn používat zvýhodněné jízdenky uvedené v čl. III. odst. 6. písm. c) pouze cc) a cd) je povinen prokázat se jízdenkou (kuponem) současně s tímto průkazem studenta. I na tyto průkazy a k nim vydané časové kupony, které jsou na základě smlouvy s vyjmenovanými školami považovány za průkazky nahrazující průkazku PID pro studenty od 19 do 26 let, se vztahují níže poskytované služby pro kategorii Student 19–26 let a lze

k nim používat doplňkové časové kupony uvedené v čl. III. odst. 10. písm. a) pouze ab) mimo položky pro děti od 6 do 15 let a doplňkové časové kupony zvláštní zlevněné uvedené v čl. III. odst. 10. písm. b) mimo položky pro žáky od 6 do 15 let.

Pro držitele osobní karty s evidencí osobních údajů v databázi vydavatele karty s tarifní kategorií Student 19–26 let starší 19 let slouží průkaz studenta vysokých škol¹¹⁾ uvedených v příloze č. 7 tohoto Tarifu jako potvrzení o studiu.

Poskytované služby pro držitele jízdních dokladů (průkazka PID Student 19–26 s platným kuponem nebo osobní karta s evidencí osobních údajů v databázi vydavatele karty s nahraným platným příslušným kuponem) s uvedeným typem průkazky/karty jsou:

- možnost zpětného doložení platného jízdního dokladu při zapomenutém jízdním dokladu (neplatí ve vlacích zapojených do systému PID);
- možnost vrácení alikvotní části za nevyužitě jízdné, zbývá-li nejméně 16 dnů platnosti kuponu;
- možnost vydání duplikátu kuponu (u papírových kuponů jen s volitelným začátkem platnosti (z jízdenkového programu) maximálně jedenkrát za 24 měsíců, u kuponů nahraných na osobní kartě s evidencí osobních údajů v databázi vydavatele karty kdykoli; výměna karty se řídí podmínkami stanovenými vydavatelem karty.

h) Tarifní kategorie pro zvláštní zlevněné jízdné

ha) žák od 6 do 15 let (pro zvláštní zlevněné jízdné)

je dítě vykonávající povinnou školní docházku ve školách zřízených dle zákona č. 561/2004 Sb., o soustavě základních a středních škol, ve znění pozdějších předpisů od zahájení prvního ročníku školní docházky do patnáctilet, tj. ode dne 6. narozenin do dne předcházejícího dni 15. narozenin. Tato tarifní kategorie se vztahuje pouze na uživatele zvláštního zlevněného jízdného pro žáky od 6 do 15 let. Sleva je poskytována pouze na příměstských linkách PID nebo ve vlacích PID v pásmu 0 nebo 0, B a ve vnějších pásmech, a to buď pro kombinaci vnější pásmo/pásma a pásmo B nebo pro kombinaci vnější pásmo/pásma a pásma 0, B nebo pouze pro vnější pásmo/pásma. Samostatně se pro pásmo 0 nebo pásmo B nebo kombinaci pásem B a 0 sleva neposkytuje. Cestující má nárok na slevu v jízdném pro jednotlivou jízdu a v předplatném pro žáky od 6 do 15 let. Ve vlacích PID není poskytováno žakovské jízdné pro jednotlivou jízdu.

Žakovský průkaz pro žáky od 6 do 15 let není jízdním dokladem, ale oprávněním pro použití slevy. Jako průkazka PID se použije průkazka PID pro děti od 6 do 15 let. V případě, že cestující použije osobní kartu s evidencí osobních údajů v databázi vydavatele karty a je-li pro vnější pásma nebo kombinaci vnějších pásem a pásma 0 vč. B oprávněn použít časový kupon zvláštní zlevněný, pak do dopisovacího pole na časovém kuponu určeného pro zapsání čísla průkazky PID je povinen zapsat posledních deset číslic z čísla čipové karty a kartou tak v tomto případě může nahradit průkazku PID. Žakovský průkaz je průkaz vydaný dopravcem k uplatnění nároku pro poskytování žakovského jízdného. Žakovské průkazy se mezi dopravci železniční veřejné vnitrostátní pravidelné osobní dopravy a veřejné vnitrostátní silniční linkové osobní autobusové dopravy navzájem uznávají. Žakovský průkaz musí obsahovat jméno, příjmení žáka, datum narození, aktuální fotografii, místo bydliště žáka, název školy, školou (razítkem a podpisem oprávněné osoby) potvrzený údaj o trvání školního, místo sídla školy, razítko s názvem dopravce a podpis oprávněného zaměstnance dopravce. Není-li místo bydliště a místo školy označeno na žakovském průkazu tarifním pásmem, není toto důvodem k neposkytnutí slevy. Nevyučuje-li škola po všechny dny v týdnu, vyznačí škola tuto skutečnost na žakovském průkazu. Dojíždí-li žák za účelem vyučování v rámci předepsaných osnov do jiného místa než do místa sídla školy, vydá dopravce po prokázání nároku na žakovské jízdné další žakovský průkaz, ve kterém bude uvedeno a školou potvrzeno období, v němž jej bude žák používat. Řádně vyplněný a školou potvrzený žakovský průkaz předkládá žák spolu s fotografií k ověření dopravci na místech stanovených v odst. 5. tohoto článku. Za ztracené, odcizené a nevyužitě jízdenky a žakovské průkazy se náhrada neposkytuje. V případě ztráty, poškození či uplynutí doby platnosti žakovského průkazu se nevystavuje duplikát, ale nový žakovský průkaz. Cena tiskopisu žakovského průkazu a poplatek za ověření žakovského průkazu u dopravců je stanoven konkrétním dopravcem a není předmětem tohoto Tarifu. Žakovský průkaz pro žáky od 6 do 15 let se vydává maximálně na čtyři školní roky, platnost pro každý školní rok musí být

zнову potvrzena školou. Bez tohoto potvrzení je průkaz neplatný. Platnost žákovského průkazu končí nejpozději dnem předcházejícím dni 15. narozenin.

hb) žákovský průkaz pro žáky a studenty od 15 do 26 let

Žáky/studenty od 15 do 26 let se rozumějí žáci/studenti všech škol do věku 26 let věku, kteří plní povinnou školní docházku nebo se soustavně připravují na budoucí povolání ve střední, vyšší odborné, vysoké nebo speciální škole v denní nebo prezenční formě studia^{7), 8)}. Tato tarifní kategorie se vztahuje pouze na uživatele zvláštního zlevněného jízdného pro žáky od 15 do 26 let. Sleva je poskytována pouze na příměstských linkách PID nebo ve vlacích PID v pásnu 0 nebo 0, B a ve vnějších pásmech, a to buď pro kombinaci vnější pásma/pásma a pásma B nebo pro kombinaci vnější pásma/pásma a pásma B, 0 nebo pouze pro vnější pásma/pásma. Pro pásma 0 nebo pásma B nebo kombinaci pásem B a 0 se sleva neposkytuje. Cestující má nárok na slevu v jízdném pro jednotlivou jízdu a v předplatném pro žáky a studenty od 15 do 26 let. Ve vlacích PID není poskytováno žákovské jízdné pro jednotlivou jízdu.

Žákovský průkaz pro žáky a studenty od 15 do 26 let není jízdním dokladem, ale oprávněním pro použití slevy. Jako průkazka PID se použije průkazka PID pro juniory od 15 do 19 let nebo průkazka PID pro studenty od 19 do 26 let. V případě, že cestující použije osobní kartu s evidencí osobních údajů v databázi vydavatele karty a je-li pro vnější pásma nebo kombinaci vnějších pásem a pásma 0 vč. B oprávněn použít časový kupon zvláštní zlevněný, pak do dopisovacího pole na časovém kuponu určeného pro zapsání čísla průkazky PID je povinen zapsat posledních deset číslic z čísla čipové karty a kartou tak v tomto případě může nahradit průkazku PID. Žákovský průkaz je průkaz vydaný dopravcem k uplatnění nároku pro poskytování žákovského jízdného. Žákovské průkazy se mezi dopravci železniční veřejné vnitrostátní pravidelné osobní dopravy a veřejné vnitrostátní silniční linkové osobní autobusové dopravy navzájem uznávají. Žákovský průkaz musí obsahovat jméno, příjmení žáka, datum narození, aktuální fotografii, místo bydliště žáka, název školy, školou (razítkem a podpisem oprávněné osoby) potvrzený údaj o trvání školního/akademického roku, místo sídla školy, razítko s názvem dopravce a podpis oprávněného zaměstnance dopravce. Není-li místo bydliště a místo školy označeno na žákovském průkazu tarifním pásmem, není toto důvodem k neposkytnutí slevy. Nevyučuje-li škola po všechny dny v týdnu, vyznačí škola tuto skutečnost na žákovském průkazu. Dojíždí-li žák za účelem vyučování v rámci předepsaných osnov do jiného místa než do místa sídla školy, vydá dopravce po prokázání nároku na žákovské jízdné další žákovský průkaz, ve kterém bude uvedeno a školou potvrzeno období, v němž jej bude žák používat. Řádně vyplněný a školou potvrzený žákovský průkaz předkládá žák spolu s fotografií k ověření dopravci na místech stanovených v odst. 5. tohoto článku. Za ztracené, odcizené a nevyužité jízdenky a žákovské průkazy se náhrada neposkytuje. V případě ztráty, poškození či uplynutí doby platnosti žákovského průkazu se nevystavuje duplikát, ale nový žákovský průkaz. Cena tiskopisu žákovského průkazu a poplatek za ověření žákovského průkazu u dopravců je stanoven konkrétním dopravcem a není předmětem tohoto Tarifu. Žákovský průkaz pro žáky a studenty od 15 do 26 let se vydává pro každý školní/akademický rok zvlášť. Platnost žákovského průkazu končí nejpozději dnem předcházejícím dni 26. narozenin.

Poskytované služby pro držitele jízdních dokladů s platným kuponem zvláštním zlevněným jsou:

- možnost zpětného doložení platného jízdního dokladu při zapomenutém jízdním dokladu (neplatí ve vlacích zapojených do systému PID).

i) Tarifní kategorie Senior od 60 do 70 let (na území hl. m. Prahy Senior od 60 do 65 let)

Tato tarifní kategorie je pro osoby ve věku od dne 60. narozenin do dne předcházejícímu dni 70. narozenin. Na území hl. m. Prahy je tato tarifní kategorie pro uživatele od dne 60. narozenin do dne předcházejícímu dni 65. narozenin.

Cestující má nárok na slevu pouze na území hl. m. Prahy (pásma P, 0, B) na časové předplatní jízdenky dle čl. III. odst. 6. písm. d) a na jízdné pro jednotlivou jízdu dle čl. III. odst. 1. písm. b), odst. 2. písm. b) a odst. 4. písm. aa) pouze položka 24hodinová zvýhodněná pro děti od 6 do 15 let a také pro držitele průkazky PID pro důchodce, seniory nebo občany v hmotné nouzi. Ve vnějších pásmech nebo pro kombinaci vnějších pásem s pásmem B nebo s pásmo 0 a B se používají v této kategorii předplatní časové jízdenky uvedené v čl. III. odst. 10. písm. a) jen položky občanské jízdné. Při žádosti o vystavení průkazky PID nebo nahrání tarifní kategorie na osobní kartu s evidencí

osobních údajů v databázi vydavatele karty je žadatel povinen doložit věk a poskytnout své požadované osobní údaje.

Průkazka PID se vystavuje dle odst. 2. písm. b) tohoto článku. Průkazka PID je označena „SENIOR 60–70“. Průkazka se vydává na deset let. V případě zániku nároku na slevu dovršením věku je platnost průkazky ukončena posledním dnem měsíce, v němž držitel dovršil 70 let. Průkazka PID pro seniory od 60 do 70 let se vydává jako součást předplatní jízdenky nebo jako doklad k prokázání nároku na slevu pro vnitroměstské cesty na území hl. m. Prahy.

Průkaz PID s označením „**Průkaz senior 60–65**“ se vydává pouze k prokázání nároku na slevu pro jednotlivé jízdné. K vydání „**Průkazu senior 60–65**“ je žadatel povinen doložit věk a poskytnout požadované osobní údaje – jméno, příjmení, datum narození. K doložení požadovaných údajů je třeba předložit občanský průkaz (cestovní pas). Po žadateli je požadována fotografie o rozměrech 3,5 × 4,5 cm (ne starší jeden rok). Osobní údaje jsou uvedeny jen na „**Průkazu senior 60–65**“. Za vystavení „**Průkazu senior 60–65**“ zaplatí žadatel 20 Kč. „**Průkaz senior 60–65**“ je vydáván s platností nejvýše do dne předcházejícímu dni 65. narozenin. V případě ztráty nebo poškození se nevystavuje duplikát, ale nový průkaz.

Osobní karta s evidencí osobních údajů v databázi vydavatele karty je vydávána hl. m. Prahou dle odst. 2. písm. a) pouze aa) tohoto článku. Na osobní kartu s evidencí osobních údajů v databázi vydavatele karty lze nahrát pro tuto kategorii časové kupony pro pásma P a 0 vč. B, předplatní kupony pro vnější tarifní pásma nebo pro kombinaci pásma 0 vč. B s navazujícím/i vnějším/i pásmem/pásmo nebo jako doklad k prokázání nároku na slevu nebo jen tarifní kategorii Senior od 60 do 70 let, která však není jízdním dokladem, ale je jen dokladem opravňujícím k použití zvýhodněných jízdének na území hl. m. Prahy (v pásmech P a 0 vč. B).

Průkazku PID pro seniory od 60 do 70 let, „**Průkaz senior 60–65**“ nebo nahranou tarifní kategorii Senior od 60 do 70 let na osobní kartě s evidencí osobních údajů v databázi vydavatele karty lze použít k prokázání nároku na zvýhodněné jízdné pro jednotlivou jízdu pouze pro vnitroměstské cesty (jízdy) dle čl. III. odst. 1. písm. b), odst. 2. písm. b) a odst. 4. písm. aa) pouze položka 24hodinová zvýhodněná pro děti od 6 do 15 let a také pro držitele průkazky PID pro seniory nebo občany v hmotné nouzi.

Sleva v pásmu 0 a B na jízdenky pro jednotlivou jízdu na příměstských linkách se držitelům průkazky PID pro seniory od 60 do 70 let nebo „**Průkazu senior 60–65**“, pokračuje-li držitel této průkazky (průkazu) z/do vnějších pásem, neposkytuje při zakoupení jízdenky u řidiče. Tato cesta není považována za vnitroměstskou.

Ve vlacích zapojených do systému PID je sleva pro držitele průkazky PID pro seniory od 60 do 70 let nebo „**Průkazu senior 60–65**“ v jednotlivém jízdném poskytována výhradně pro cesty v pásmech P a 0 vč. B. Pro navazující cestu mimo území hl. m. Prahy si cestující, držitel výše uvedené průkazky PID nebo „**Průkazu senior 60–65**“, zakoupí jízdenku dle tarifu dopravce provozujícího vlaky zapojené do systému PID nebo, použije-li jízdenku pro jednotlivou jízdu PID, je povinen nastoupit do vlaku s platnou (označenou) jízdenkou pro celou svoji cestu v rámci PID, tj. není mu poskytnuta sleva na území Prahy a jeho cesta v pásmech P a 0 vč. B ve vlaku zapojeném do systému PID není považována za vnitroměstskou cestu.

V případě kontroly pověřeným pracovníkem dopravce je cestující, který nedoloží nárok na slevu, posuzován jako cestující bez platného jízdního dokladu dle čl. XIII. Bez doložení nároku na slevu zaplatí cestující jízdné dle odst. 8. tohoto článku.

Poskytované služby pro držitele jízdních dokladů (průkazka PID – Senior 60–70 s platným kuponem nebo osobní karta s evidencí osobních údajů v databázi vydavatele karty s nahraným platným kuponem) s uvedeným typem průkazky/karty jsou:

- možnost zpětného doložení platného jízdního dokladu při zapomenutém jízdním dokladu (neplatí ve vlacích zapojených do systému PID);
- možnost vrácení alikvotní části za nevyužitě jízdné, zbývá-li nejméně 16 dnů platnosti kuponu;
- možnost vydání duplikátu kuponu (u papírových kuponů jen s volitelným začátkem platnosti (z jízdenkového programu) maximálně jedenkrát za 24 měsíců, u kuponů nahraných na osobní kartě s evidencí osobních údajů v databázi vydavatele karty kdykoli; výměna karty se řídí podmínkami stanovenými vydavatelem karty.

j) Tarifní kategorie Další zřetel hodní občané (dále jen Občan v hmotné nouzi)

Tato tarifní kategorie je pro potřeby tohoto Tarifu definována pro osobu s trvalým pobytem v České republice, která nemá nárok na slevu nebo bezplatnou přepravu dle jiných ustanovení tohoto Tarifu:

- ja) která je poživatelem invalidního důchodu pro invaliditu třetího stupně; při žádosti o vydání průkazky PID opravňující k použití zvýhodněného jízdného je tato osoba povinna předložit potvrzení o pobírání invalidního důchodu pro invaliditu třetího stupně nebo Rozhodnutí o přiznání invalidního důchodu pro invaliditu třetího stupně; nárok na slevu se dokládá opakovaně potvrzením, které je platné od data vystavení do data příští kontrolní lékařské prohlídky. Není-li na potvrzení uvedeno datum příští kontrolní lékařské prohlídky, platí potvrzení nejdéle jeden rok od data vydání, jinak nárok na slevu nelze uznat;
- jb) nebo osoba důchodového věku, která pobírá měsíčně se opakující peněžité dávky sociální péče z důvodu hmotné nouze; při žádosti o vydání průkazky PID je tato osoba povinna předložit potvrzení odboru sociální péče; nárok na slevu se dokládá opakovaně, vždy po uplynutí dvanácti měsíců;
- jc) nebo osoba s trvalým pobytem v České republice důchodového věku, která je poživatelem invalidního důchodu, který nahrazuje starobní důchod, který jí není vyplácen jen proto, že invalidní důchod přesahoval hranici nejvyšší výměry úhrnu důchodů podle předpisů účinných před 1. lednem 1996; tato osoba je při žádosti o vydání průkazky PID povinna předložit potvrzení o pobírání invalidního důchodu a současně Rozhodnutí o nepřiznání starobního důchodu z důvodu, že invalidní důchod, který žadatel pobírá, přesahuje hranici nejvyšší výměry úhrnu důchodů podle předpisů účinných před 1. lednem 1996, případně potvrzení České správy důchodového zabezpečení o vydání tohoto Rozhodnutí;
- jd) nebo osoba, které vznikl nárok na slevu do data 31. 7. 2008 dle podmínek pro tarifní kategorii Důchodce pouze však starobní důchodce, ale nedosáhla věku 60 let (do dne předcházejícího dni 60. narozenin) a je držitelem průkazky PID pro důchodce typu starobní důchodce po převodu kategorie Důchodce na čipovou kartu nebo při ukončení platnosti papírové průkazky do doby dosažení věku pro kategorii Senior od 60 do 70 let a převedení do této kategorie.

Cestující má nárok na slevu pouze na území hl. m. Prahy (pásma P, 0, B) na časové předplatní jízdenky dle čl. III. odst. 6. písm. d) a na jízdné pro jednotlivou jízdu dle čl. III. odst. 1. písm. b), odst. 2. písm. b) a odst. 4. písm. aa) pouze položka 24hodinová zvýhodněná pro děti od 6 do 15 let a také pro držitele průkazky PID pro důchodce, seniory nebo občany v hmotné nouzi.

Při žádosti o vystavení průkazky PID nebo nahrání tarifní kategorie na osobní kartu s evidencí osobních údajů v databázi vydavatele karty je žadatel povinen poskytnout požadované osobní údaje.

Průkazka PID se vystavuje dle odst. 2. písm. b) toho článku s tím, že žadatel je povinen předložit:

- pro případ dle ja) Rozhodnutí o přiznání invalidního důchodu pro invaliditu třetího stupně;
- pro případ dle jb) potvrzení úřadu práce o pobírání pravidelných peněžitých dávek sociální péče z důvodu hmotné nouze (toto potvrzení je vyžadováno opakovaně 1× za 12 měsíců);
- pro případ dle jc) potvrzení o pobírání invalidního důchodu a současně Rozhodnutí o nepřiznání starobního důchodu z důvodu, že invalidní důchod, který žadatel pobírá, přesahuje hranici nejvyšší výměry úhrnu důchodů podle předpisů účinných před 1. lednem 1996, případně potvrzení České správy sociálního zabezpečení o vydání tohoto Rozhodnutí;
- pro případ dle jd) Rozhodnutí o přiznání starobního důchodu nebo jeho kopie. Jako potvrzení lze použít i Průkazku PID pro důchodce typu starobní důchodce vydanou před 31. 7. 2008.

Průkazka PID je označena „SP“. Průkazka se vydává na deset let. Pominou-li důvody k poskytování slevy v kategorii hmotná nouze, je držitel povinen průkazku neprodleně vrátit dopravci.

Průkazky PID pro důchodce se od 1. 8. 2008 nevydávají, s výjimkou duplikátů. Tyto průkazky nesou označení „Důchodce SD“. Lze je používat pouze jako doklad na slevu v jednotlivém jízdném na území hl. m. Prahy pro vnitroměstské cesty (jízdy) nebo pro doplňkové kupony pro vnější tarifní pásma nebo pro kombinaci pásma 0 vč. B s navazujícím/i vnějším/i pásmem/pásmo nebo jako doklad k prokázání nároku na slevu.

Osobní karta s evidencí osobních údajů v databázi vydavatele karty je vydávána hl. m. Prahou dle odst. 2. písm. a) pouze aa) tohoto článku a po doložení nároku pro tuto tarifní kategorii. K doložení nároku žadatel předkládá stejné doklady, jako jsou požadovány v případě vydání průkazky PID uvedené v ustanovení písm. j) výše. Rozhodnutí o přiznání starobního důchodu přiznaného nejpozději do data 31. 7. 2008 lze nahradit Průkazkou PID pro důchodce vydanou před 1. 8. 2008.

Průkazku PID pro občany v hmotné nouzi s potvrzením k doložení nároku na slevu lze použít **i k prokázání nároku na zvýhodněné jízdné pro jednotlivou jízdu** pouze pro vnitroměstské cesty (jízdy) dle čl. III. odst. 1. písm. b), odst. 2. písm. b), odst. 4. písm. aa) pouze položka 24hodinová zvýhodněná pro děti od 6 do 15 let a také pro držitele průkazky PID pro důchodce, seniory nebo občany v hmotné nouzi.

Sleva v pásnu 0 a B na jízdenky pro jednotlivou jízdu na příměstských linkách se držitelům průkazky PID pro občany v hmotné nouzi, pokračuje-li držitel této průkazky z/do vnějších pásem, neposkytuje při zakoupení jízdenky u řidiče. Tato cesta není považována za vnitroměstskou.

Ve vlacích zapojených do systému PID je sleva pro držitele průkazky PID pro občany v hmotné nouzi v jednotlivém jízdném poskytována výhradně pro cesty v pásmech P a 0 vč. B. Pro navazující cestu mimo území hl. m. Prahy si cestující, držitel výše uvedené průkazky PID, zakoupí jízdenku dle tarifu dopravce provozujícího vlaky zapojené do systému PID nebo, použije-li jízdenku pro jednotlivou jízdu PID, je povinen nastoupit do vlaku s platnou (označenou) jízdenkou pro celou svoji cestu v rámci PID, tj. není mu poskytnuta sleva na území Prahy a jeho cesta v pásmech P a 0 vč. B ve vlaku zapojeném do systému PID není považována za vnitroměstskou cestu.

V případě kontroly pověřeným pracovníkem dopravce je cestující, který nedoloží nárok na slevu požadovaným způsobem (průkazkou a potvrzením dle písm. ja) až jd)), posuzován jako cestující bez platného jízdního dokladu dle čl. XIII. Bez doložení nároku na slevu zaplatí cestující jízdné dle odst. 8 tohoto článku.

Poskytované služby pro držitele jízdních dokladů (průkazka PID, osoby v hmotné nouzi s platným kuponem nebo osobní karta s evidencí osobních údajů v databázi vydavatele karty kategorie Občan v hmotné nouzi s nahraným platným kuponem) s uvedeným typem průkazky/karty jsou:

- možnost zpětného doložení platného jízdního dokladu při zapomenutém jízdním dokladu (neplatí ve vlacích zapojených do systému PID);
- možnost vrácení alikvotní části za nevyužitě jízdné, zbývá-li nejméně 16 dnů platnosti kuponu;
- možnost vydání duplikátu kuponu (u papírových kuponů jen s volitelným začátkem platnosti (z jízdenkového programu) maximálně jedenkrát za 24 měsíců, u kuponů nahraných na osobní kartě s evidencí osobních údajů v databázi vydavatele karty kdykoli; výměna karty se řídí podmínkami stanovenými vydavatelem karty.

k) Tarifní kategorie Senior od 65 let do 70 let na území hl. m. Prahy

Tato tarifní kategorie je pro osoby ve věku od dne 65. narozenin do dne předcházejícímu dni 70. narozenin. Cestující má nárok na přepravu za zvláštní ceny jízdného ve všech prostředcích PID pouze na území hl. m. Prahy – v pásmech P a 0 vč. B. Na lince AE se přeprava za zvláštní ceny jízdného neposkytuje. Ve vnějších pásmech PID se přeprava za zvláštní ceny jízdného pro tuto tarifní kategorii neposkytuje. Prokazování nároku na zvláštní ceny jízdného je povinné Dokladem o nároku na zvláštní ceny jízdného pro seniora od 65 do 70 let v elektronické podobě na osobní kartě s evidencí osobních údajů v databázi vydavatele karty nebo v papírové podobě průkazem PID označeným „Průkaz senior 65–70“.

Průkaz PID s označením „Průkaz senior 65–70“ se vydává v papírové podobě jako Doklad o nároku na zvláštní ceny jízdného pro seniora od 65 do 70 let. K vydání „Průkazu senior 65–70“ je žadatel povinen doložit věk a poskytnout požadované osobní údaje – jméno, příjmení, datum narození. K doložení požadovaných údajů je třeba předložit občanský průkaz (cestovní pas). Po žadateli je požadována fotografie o rozměrech 3,5 × 4,5 cm (ne starší jeden rok). Osobní údaje jsou uvedeny jen na „Průkazu senior 65–70“. Za vystavení „Průkazu senior 65–70“ zaplatí žadatel 20 Kč. „Průkaz senior 65–70“ je vydáván s platností nejvýše do dne předcházejícímu dni 70. narozenin. V případě ztráty nebo poškození se nevystavuje duplikát, ale nový průkaz.

Osobní karta s evidencí osobních údajů v databázi vydavatele karty je vydávána hl. m. Prahou dle odst. 2. písm. a) pouze aa) tohoto článku. Doklad o nároku na zvláštní ceny jízdného pro seniora od 65 do 70 let je vydáván pouze v elektronické podobě na osobní kartu s evidencí osobních údajů

v databázi vydavatele karty na období platnosti stanovené dopravcem, maximálně ode dne 65. narozenin do dne předcházejícího dni 70. narozenin. Začátek platnosti může být nejdříve ode dne 65. narozenin, nárok na přepravu za zvláštní ceny jízdného v této kategorii končí nejpozději dnem předcházejícím dni 70. narozenin.

Doklad o nároku na zvláštní ceny jízdného lze nahrát na kontaktních místech odbavovacího systému. Cena tohoto dokladu činí 120 Kč, a to i v případech, kdy cestující nevyužije maximálně možné období platnosti.

V případě kontroly pověřeným pracovníkem dopravce je cestující, který nedoloží nárok na bezplatnou přepravu, zvláštní ceny jízdného nebo slevu postupem dle tohoto Tarifu, posuzován jako cestující bez platného jízdního dokladu dle čl. XIII. Bez doložení nároku na slevu zaplatí cestující jízdné dle odst. 8. tohoto článku.

Poskytované služby pro držitele jízdních dokladů (osobní karta s evidencí osobních údajů v databázi vydavatele karty) s uvedeným typem karty jsou:

- možnost zpětného doložení platného jízdního dokladu při zapomenutém jízdním dokladu (neplatí ve vlacích zapojených do systému PID);
- možnost vydání duplikátu kuponů nahraných na osobní kartě s evidencí osobních údajů v databázi vydavatele karty kdykoli; výměna karty se řídí podmínkami stanovenými vydavatelem karty.

I) Tarifní kategorie Osoba starší 70 let

Tato tarifní kategorie je pro osoby starší 70 let (ode dne 70. narozenin). Cestující má nárok na bezplatnou přepravu ve všech tarifních pásmech PID mimo vlaky zapojené do systému PID. Na území hl. m. Prahy – v pásmech P a 0 vč. B je povolena pro tuto tarifní kategorii přeprava za zvláštní ceny jízdného i ve vlacích zapojených do systému PID za podmínek uvedených níže. Na lince AE se přeprava za zvláštní ceny jízdného v této kategorii neposkytuje.

Doložení věku je pro uznání nároku na bezplatnou přepravu nebo na přepravu za zvláštní ceny jízdného povinné.

Dokladem k prokázání nároku v prostředcích PID mimo vlaky zapojené do systému PID je aplikace „Doklad o nároku na zvláštní ceny jízdného pro seniora od 70 let“, nahraná v elektronické podobě na osobní kartě s evidencí osobních údajů v databázi vydavatele karty, nebo průkazka PID označená „IDENTIFIKAČNÍ“ nebo „Průkaz senior 70+“. Dosavadní průkazky PID „IDENTIFIKAČNÍ“ se uznávají do konce své platnosti, nové se nevydávají. K prokázání nároku v prostředcích PID mimo vlaky zapojené do systému PID lze použít také platný občanský průkaz členské země Evropské unie, cestovní pas nebo průkaz o povolení k pobytu pro cizince. Takto lze prokázat nárok na bezplatnou přepravu pro všechna pásma PID avšak mimo vlaky zapojené do systému PID.

Ve vlacích zapojených do systému PID, pouze však na území hl. m. Prahy (pásma P a 0 vč. B), se osoby starší 70 let prokazují Dokladem o nároku na zvláštní ceny jízdného pro seniora od 70 let vydávaného **pouze v podobě elektronického záznamu nahraného na osobní kartě s evidencí osobních údajů v databázi vydavatele karty nebo v podobě průkazu PID označeného „Průkaz senior 70+“** dle Přílohy č. 10. **Jiné průkazy u osob starších 70 let nejsou ve vlacích PID uznávány jako Doklad o nároku na zvláštní ceny jízdného.** Doklad o nároku na přepravu za zvláštní ceny jízdného ve vlacích zapojených do PID je vydáván na dobu 4 let. Cena tohoto dokladu činí 20 Kč. Začátek platnosti může být nejdříve ode dne 70. narozenin. Tímto dokladem lze také prokázat nárok na bezplatnou přepravu dle článku V. odst. 1. písm. e) v prostředcích PID (kromě linky AE a vlaků PID) na území hl. m. Prahy v pásmech P a 0 vč. B a ve vnějších tarifních pásmech na autobusových linkách zapojených do systému PID. Ve vnějších pásmech není ve vlacích zapojených do systému PID přeprava za zvláštní ceny jízdného ani bezplatná přeprava povolena.

K vystavení „**identifikační průkazky PID**“ je po žadateli požadována fotografie o rozměrech 3,5 × 4,5 cm a na zadní straně fotografie čitelně napsané jméno a příjmení. Žadatel současně doloží, že je starší 70 let oficiálním dokladem, který obsahuje jméno, příjmení, fotografii a datum narození. Na vystavené průkazce PID stvrzuje žadatel správnost údajů svým podpisem. Za vystavení identifikační průkazky zaplatí žadatel 20 Kč. Průkazka PID je označena „IDENTIFIKAČNÍ“. Průkazka platí pro všechna pásma PID mimo vlaky zapojené do systému PID. V případě ztráty nebo poškození se nevystavuje duplikát, ale nová identifikační průkazka.

K vydání „**Průkazu senior 70+**“ je žadatel povinen doložit věk a poskytnout požadované osobní údaje – jméno, příjmení, datum narození. K doložení požadovaných údajů je třeba předložit občanský

průkaz (cestovní pas). Po žadateli je požadována fotografie o rozměrech 3,5 × 4,5 cm (ne starší jeden rok). Osobní údaje jsou uvedeny jen na „Průkazu senior 70+“. Za vystavení „Průkazu senior 70+“ zaplatí žadatel 20 Kč. V případě ztráty nebo poškození se nevystavuje duplikát, ale nový průkaz.

Osobní karta s evidencí osobních údajů v databázi vydavatele karty je vydávána hl. m. Prahou dle odst. 2. písm. a) pouze aa) tohoto článku. **Doklad o nároku na zvláštní ceny jízdného pro seniora od 70 let** lze nahrát na kontaktních místech odbavovacího systému. Cena tohoto dokladu činí 20 Kč.

V případě kontroly pověřeným pracovníkem dopravce je cestující, který nedoloží nárok na slevu, posuzován jako cestující bez platného jízdního dokladu dle čl. XIII. Bez doložení nároku na slevu zaplatí cestující jízdné dle odst. 8 tohoto článku.

m) Neobsazeno.

n) Anonymní nepersonalizovaná karta slouží jako nosič přenosných jízdních dokladů v elektronické podobě a o jejím držiteli není veden žádný záznam a držitel není identifikován ani na potisku anonymní karty. Je vydávána na počkání na základě žádosti zájemce na příslušném kontaktním místě. Vydávání, výměna a autentizace anonymních karet se řídí podmínkami stanoveným vydavatelem karty. K anonymní kartě je držiteli vydán DIC pro autentizaci karty. Výměnou anonymní karty se rozumí vydání nové anonymní karty náhradou za původní (nejedná se o duplikát). V případech výměny anonymní karty (z důvodu oprávněné reklamace anonymní karty, z důvodu výměny anonymní karty na straně vydavatele, z důvodu uplynutí doby platnosti anonymní karty (nejdříve 2 měsíce před skončením platnosti stávající osobní karty bez evidence), z důvodu podstatného poškození anonymní karty) lze na novou kartu dohrát zbývající část časové jízdenky přenosné jen v případě, že žadatel o výměnu předloží a vrátí anonymní kartu (popřípadě věrohodně doloží číslo karty, jejíž výměnu požaduje) a je schopen tuto anonymní kartu autentizovat. Původní anonymní karta bude zablokována.

o) „Průkaz dítě do 3 let“ pro osobu doprovázející dítě do 3 let věku

Tento zvláštní průkaz PID dokládá nárok na zvláštní ceny jízdného pro osobu doprovázející dítě do 3 let věku, a to pouze na území hl. m. Prahy mimo vlaky zapojené do systému PID.

K vydání průkazu je žadatel povinen doložit osobní údaje dítěte – jméno, příjmení, datum narození. Doložení požadovaných údajů je možné buď rodným listem dítěte (případně jeho ověřenou fotokopií) nebo občanským průkazem dítěte nebo cestovním pasem dítěte. Po žadateli je požadována aktuální fotografie dítěte o rozměrech 3,5 × 4,5 cm (ne starší jeden rok). Osobní údaje jsou uvedeny jen na „Průkazu dítě do 3 let“. Za vystavení „Průkazu dítě do 3 let“ zaplatí žadatel 20 Kč. „Průkaz dítě do 3 let“ je vydáván s platností 1 rok, nejvýše však do dne předcházejícímu dni 3. narozenin dítěte. V případě ztráty nebo poškození se nevystavuje duplikát, ale nový průkaz.

U tohoto průkazu PID nelze při jeho zapomenutí provést dodatečné zpětné doložení nároku na zvláštní ceny jízdného pro osobu doprovázející dítě do 3 let věku.

4. Průkazky PID pro uvedené kategorie cestujících jsou vydávány ve vybraných předprodejích dopravce pověřeného Tarifní smlouvou⁶⁾ na základě požadovaných dokladů. Pokud žadatel nepředloží požadované doklady pro uvedené typy kategorií časových jízdenek, nárok na slevu nevzniká (zanikne).

5. Žákovské průkazy jsou potvrzovány ve vybraných předprodejních místech dopravců:

Dopravní podnik hl. m. Prahy, a. s. (pracoviště Centrální dispečink MHD, Na Bojišti 5, Praha 2 a ve vybraných předprodejních místech ve stanicích metra – viz informační materiály DP a weby www.dpp.cz a www.pid.cz)

ARRIVA CITY s. r. o. (ÚAN Florenc; provozovna U Seřadiště 9)

ARRIVA STŘEDNÍ ČECHY s. r. o. (Dobříš – Příbramská 779, Beroun – informační kancelář Plzeňská 27 (areál Dynastavu), Hořovice – nám. B. Němcové (nad autobusovým nádražím), provozovna Praha-západ – Nádražní 4)

ČSAD MHD Kladno a. s. (Kladno, Vrbenského ulice – autobusové nádraží)

ČSAD Polkost spol. s r. o. (Kostelec nad Černými lesy – provozovna náměstí Smiřických 16)

ČSAD Střední Čechy a. s. (Stará Boleslav – autobusové stanoviště, Mělník – autobusové stanoviště)

Martin Uher s. r. o., provozovna Mníšek pod Brdy

OAD Kolín s. r. o. (Kolín – provozovna Polepská 4, Český Brod – Liblice 171, Nymburk – CK Polabí – Na příkopě 61)

České dráhy, a. s. – všechny osobní pokladny

6. Duplikáty lze vydat jediné k průkazkám PID vystaveným od 26. 2. 2001. Pro vystavení duplikátu cestující uvede datum narození nebo číslo průkazky. Duplikáty nelze vystavit k občanským průkazkám bez evidence osobních údajů, identifikačním průkazkám pro osoby starší 70 let, identifikačním průkazkám pro děti od 6 do 10 let, „Průkazům dítě 6–15“, „Průkazům senior 60–65“, „Průkazům senior 65–70“, „Průkazům senior 70+“ a k průkazkám PID, jejichž vydávání bylo ukončeno k 31. 7. 2008, s výjimkou důchodců typu starobní důchodce, jimž byla vydána průkazka PID pro důchodce před tímto datem a ještě jim nevznikl nárok na slevu v kategorii Senior od 60 do 70 let. Tyto průkazky se vystavují jako nová průkazka dle požadavků stanovených pro jednotlivé kategorie uvedených v tomto článku v odst. 3.
7. Duplikáty k časovým kuponům lze vystavit pouze ke kuponům s volitelným začátkem platnosti nahraným na osobní kartě s evidencí osobních údajů v databázi vydavatele karty nebo vydaným k průkazkám PID tarifních kategorií s osobními údaji v databázi DP i na průkazce PID nebo k Dokladu o nároku na zvláštní ceny jízdného pro dítě od 6 do 15 let nebo k Dokladu o nároku na zvláštní ceny jízdného pro seniora od 65 do 70 let nebo k Dokladu o nároku na zvláštní ceny jízdného pro seniora od 70 let v elektronické podobě. Za vystavení duplikátů cestující uhradí manipulační poplatky uvedené v čl. XI. tohoto Tarifu. Duplikáty se nevystavují ke kuponům vydanými na obchodní jméno České dráhy, a.s., na kupony vydané na pevné kalendářní období, na kupony vydané k průkazkám PID občanským bez evidence – typ II (osobní údaje jen na průkazce PID), na kupony nahrané na osobní kartě bez evidence osobních údajů v databázi vydavatele karty – typ II, na překlenovací 30denní jízdenky (čl. III. odst. 8.) a na jízdenky přenosné (čl. III. odst. 7.).
 - a) Duplikáty se vydávají ke kuponům nahraným na osobní kartě s evidencí osobních údajů v databázi vydavatele karty (typ I) uvedeným v čl. III. odst. 6. písm. a) pouze aa), b) pouze ba) a bb), c) pouze ca) a cb) a písm. d) pouze da) a k Dokladu o nároku na zvláštní ceny jízdného pro dítě od 6 do 15 let nebo k Dokladu o nároku na zvláštní ceny jízdného pro seniora od 65 do 70 let nebo k Dokladu o nároku na zvláštní ceny jízdného pro seniora od 70 let. V případě výměny osobní karty s evidencí osobních údajů v databázi vydavatele karty (vydání duplikátu) hl. m. Prahou v souladu podmínkami stanovenými vydavatelem karty budou na kontaktním místě odbavovacího systému nahrané duplikáty časových předplatných kuponů nebo Dokladů o nároku na zvláštní ceny jízdného na novou kartu.
 - b) Duplikáty se vydávají též ke kuponům vydaným z jízdenkového programu, uvedeným v čl. III. odst. 6. písm. a) pouze ab), b) pouze bc) a bd), c) pouze cc) a cd), d) pouze db) jen s průkazkou typ I, a ke kuponům uvedeným v čl. III. odst. 10. písm. a) pouze ab) jen s průkazkou typ I. Duplikát časového kuponu lze v tomto případě vystavit cestujícímu maximálně jedenkrát za 24 měsíců. Duplikáty se vystavují výhradně v budově Centrálního dispečinku, Na Bojišti 5, Praha 2 a v prodejním centru Roztyly.
 - c) V případě osobní karty bez evidence osobních údajů v databázi vydavatele lze dohrát zbývající část časového kuponu v případech a za podmínek uvedených v čl. IX. odst. 3. písm. b).
 - d) V případě anonymní nepersonalizované karty lze dohrát zbývající část časové jízdenky v případech a za podmínek uvedených v čl. IX. odst. 3. písm. n).
8. Při bezplatné přepravě či použití zvýhodněného jízdního dokladu nebo zvláštní ceny jízdného je cestující vždy povinen na výzvu pověřeného pracovníka doložit skutečnosti, které ho k nároku na takovou přepravu či typ jízdného opravňují. Bez doložení nároku na bezplatnou přepravu, na zvláštní cenu jízdného či zvýhodněný jízdní doklad cestující nesplňuje podmínky pro bezplatnou či zvýhodněnou přepravu nebo použití zvláštní ceny jízdného. Cestující je povinen zaplatit plnocenné jízdné pro jednotlivou jízdu, případně jízdné, na které prokáže nárok.
9. Pro držitele osobní karty s evidencí osobních údajů v databázi vydavatele karty se při přechodu z jedné kategorie do druhé kategorie cena jízdného pro nahraný kupon vypočte jako podíl podle počtu dnů, kdy vzniká nárok na různé typy jízdného dle původní a následující tarifní kategorie. Pro jízdenky v papírové podobě na pevné kalendářní období nebo i s volitelným začátkem platnosti z jízdenkového programu je umožněno při přechodu z jedné tarifní kategorie do další využít slevu původní tarifní kategorie do konce měsíce, v němž končí nárok na slevu, ve kterém lze oprávněně uplatnit podmínky

pro vydání takové jízdenky (kuponu), a to bez ohledu na dobu platnosti uvedenou na průkazce PID a na časovém kuponu. Platnost uvedená na průkazce PID nárok na slevu nezakládá.

IX.A. Prokazování věku dětí při hromadných školních akcích

1. Pro cestování dětí ve větších skupinách při školních akcích jako doklad o věku uznávají Hromadná potvrzení o věku pro děti pro společnou školní akci, vydaná školou. Děti účastníci se takové akce mají nárok na přepravu za zvýhodněné jízdné nebo za zvláštní ceny jízdného za splnění následujících podmínek.
 - a) **„Hromadné potvrzení o věku pro děti od 6 do 10 let pro společnou školní akci“** lze použít jako doklad o nároku na zvláštní ceny jízdného při hromadných školních akcích na území hl. m. Prahy v pásmech P, 0, B v prostředcích PID s výjimkou vlaků PID. Toto potvrzení musí obsahovat: datum akce, seznam dětí – jména, příjmení a data narození účastníků společné školní akce. Seznam musí být vyhotoven na hlavičkovém papíře školy, potvrzen odpovědnou osobou školy a musí na něm být otisk razítka školy. Potvrzení tohoto typu nelze uznat při individuálních cestách jednotlivých žáků a to ani v případě, že by se jeho kopií prokazoval každý žák, ale jen pro společně cestující skupinu. Škola svým osvědčením zodpovídá za to, že údaje žáků jsou pravdivé.
 - b) **„Hromadné potvrzení o věku pro děti od 10 do 15 let pro společnou školní akci“** lze použít jako doklad o nároku na zvýhodněné jízdné dle tarifu PID na území hl. m. Prahy v pásmech P, 0, B při hromadných školních akcích v prostředcích PID s výjimkou vlaků PID. Toto potvrzení musí obsahovat: datum akce, seznam dětí – jména, příjmení a data narození účastníků společné školní akce. Seznam musí být vyhotoven na hlavičkovém papíře školy, potvrzen odpovědnou osobou školy a musí na něm být otisk razítka školy. Potvrzení tohoto typu nelze uznat při individuálních cestách jednotlivých žáků a to ani v případě, že by se jeho kopií prokazoval každý žák, ale jen pro společně cestující skupinu. V případě, že děti od 10 do 15 let chtějí na území hl. m. Prahy v pásmech P, 0, B využívat přepravu za zvláštní ceny jízdného, je nutné, aby měly „Doklad o nároku na zvláštní ceny jízdného pro dítě od 6 do 15 let“ nahraný na osobní kartě s evidencí osobních údajů v databázi vydavatele karty, nebo nárok na zvláštní ceny jízdného doložit příslušným „Průkazem dítě 6–15“. Škola svým osvědčením zodpovídá za to, že údaje žáků jsou pravdivé.
2. Jsou-li ve skupině děti obou věkových kategorií, vystaví škola dvě potvrzení, jedno podle odst. 1. písm. a) a druhé podle odst. 1. písm. b). Sleva je poskytována v souladu s ustanovením odst. 1.

IX.B. Mezinárodní studentské průkazy ISIC a podmínky jejich použití v PID

1. Platný průkaz International Student Identity Card – ISIC vydaný v ČR pro žáky a studenty středních škol, vyšších odborných škol, vysokých škol a pomaturitních studií, které jsou akreditovány Ministerstvem školství, mládeže a tělovýchovy ČR (dále jen „akreditované školy MŠMT“) se v systému PID uznává jako potvrzení o studiu, kde příslušná akreditovaná škola MŠMT potvrzuje, že držitel tohoto platného průkazu ISIC je žákem/studentem s nárokem na zvýhodněné časové jízdné pro studenty od 19 do 26 let dle čl. IX. odst. 3. písm. g). Platným ISIC průkazem akreditovaných škol MŠMT se jeho držitel prokazuje při nákupu časového kuponu pro studenty od 19 do 26 let dle čl. III. odst. 6. písm. c) a při přepravní kontrole společně s jízdním dokladem. Průkaz ISIC může být dále použit jako průkazka PID pro tarifní kategorii Student od 19 do 26 let. V těchto případech není po cestujícím vyžadováno jiné potvrzení o studiu.
2. Průkaz ISIC jako průkazka PID nebo potvrzení o studiu je v systému PID akceptován vždy po dobu trvání školního, resp. akademického roku, na nějž byl průkaz ISIC vydán, pouze však v období 09/20xx až 08/20xx+1. Byla-li prodloužena jeho předchozí platnost ISIC příslušnou prodlouženou (revalidační) známkou, je v systému PID akceptován vždy po dobu trvání školního, resp. akademického roku, na nějž byl průkaz ISIC prodloužen touto prodlouženou (revalidační) známkou, pouze však v období 09/20xx až 08/20xx+1.

3. Za platný ISIC průkaz žáků a studentů akreditovaných škol MŠMT je považován pouze platný průkaz, jehož platnost lze elektronicky ověřit v databázi držitelů karet ISIC provozovanou GTS. Ve výdejním místě ISIC Point, Letenská 118/1, Praha 1, je možné získat časové jízdné i s platným ISIC průkazem, který nelze elektronicky ověřit v databázi držitelů průkazu. Po předložení tohoto průkazu ISIC a ověření jeho platnosti je možné si nechat vystavit Průkazku PID pro studenty od 19 do 26 let. Platný a ověřený ISIC nahrazuje v tomto případě potvrzení o studiu na žádance. Ostatní podmínky pro vystavení průkazky PID jsou uvedeny v čl. IX. odst. 3. písm. g).
4. Průkaz ISIC nenahrazuje v žádném případě, a to ani na území hl. m. Prahy (tarifní pásma 0, B), žákovský průkaz, určený pro zvláštní zlevněné jízdné pro žáky a studenty dle čl. IX. odst. 3. písm. h).
5. Průkaz ISIC má podobu plastové karty opatřené fotografií držitele, jeho osobními údaji (den, měsíc a rok narození), názvem školy, základní dobou platnosti a licenčním číslem. Doba platnosti průkazu ISIC může být opakovaně prodlužována platnou ISIC prolongační (revalidační) známkou.
6. V případě technologických překážek, zabráňujících předávání dat v databázi držitelů karet ISIC, může být po dobu trvání těchto technologických překážek pozastaveno uznávání průkazů ISIC jako potvrzení o studiu pro nákup zvýhodněných časových kupónů pro studenty od 19 do 26 let dle čl. III. odst. 6. písm. c). V takovém případě bude průkaz ISIC uznáván pouze jako průkazka PID a studentům bude umožněno doložit jiné aktuálně platné potvrzení o studiu.

IX.C. Použití jízdenek PID ve vlacích PID

1. Na všech železničních tratích převážně na území Prahy a Středočeského kraje, zařazených do systému PID, je ve vlacích PID v rámci své časové a pásmové platnosti povoleno použití předplatných časových jízdenek (kupónů) PID, krátkodobých časových jízdenek PID a přestupních jízdenek PID pro jednotlivou jízdu (s výjimkou jízdenek uvedených v čl. III. odst. 3.) dle jejich časové a pásmové platnosti. Režim odbavení, tj. možnost použití (označení) přestupních jízdenek PID pro jednotlivou jízdu a krátkodobých časových jízdenek PID z předprodeje na jednotlivých tratích, stanicích a zastávkách se liší dle technického vybavení stanic a zastávek. **Seznam tratí, stanic, zastávek, příp. vlaků, zařazených do PID a jejich režim odbavení cestujících s jízdenkou PID je uveden v příloze č. 8 písm. a).**
2. Ve stanicích a zastávkách **vybavených označovači jízdenek PID**, instalovanými v prostoru stanice (zastávky), je cestující při použití přestupních jízdenek PID pro jednotlivou jízdu a krátkodobých časových jízdenek PID povinen nastupovat do vlaku PID zásadně **s předem označenou jízdenkou PID**. Označení cestující provádí (nemá-li jízdenku již označenou z jiného dopravního prostředku PID nebo jiné železniční stanice zařazené do PID) již před nástupem do vlaku PID v označovačích umístěných v prostoru železniční stanice nebo zastávky. V případě nefunkčnosti všech označovačů v prostoru stanice (zastávky) si cestující opatří jízdenku dle platného tarifu železničního dopravce.
3. Při nástupu ve stanicích a zastávkách (viz příloha č. 8), které **nejsou vybaveny označovači PID** v prostoru stanice (zastávky), může být povoleno označení přestupních jízdenek PID pro jednotlivou jízdu a krátkodobých časových jízdenek PID v označovačích umístěných ve vlacích. V takovém případě si cestující **neprodleně označí jízdenku PID v označovači umístěném v železničním vozidle**, a to bezprostředně po nástupu do vlaku PID. Po označení jízdenky je cestující povinen se přesvědčit o tom, zda údaje vyznačené na jízdence odpovídají skutečnosti. Případné nedostatky v označení jízdenky se reklamují u vlakové čety. Pokud není výjimečně možné označit jízdenku PID pro poruchu všech označovačů ve vlaku PID, bude cestující odbaven ve vlaku dle platného tarifu železničního dopravce.
4. Při nástupu ve stanicích a zastávkách (viz příloha č. 8), které **nejsou vybaveny označovači v prostoru stanice (zastávky) a nejedná se o vlak PID vybavený označovači**, může být povoleno náhradní označení přestupní jízdenky PID pro jednotlivou jízdu nebo krátkodobé časové jízdenky PID vlakovou četou. V tomto případě si musí cestující bezprostředně po nástupu do vlaku PID **nechat označit jízdenku PID náhradním způsobem od vlakové čety** (u průvodčího nebo vlakvedoucího, ve vlaku se samoobslužným způsobem odbavování cestujících u strojvedoucího). Vlaková četa označí zřetelně takovou jízdenku PID na lícové straně razítkem nebo otiskem kleští a dále do označovacího pole jízdenky zapíše čitelně tarifní pásmo, datum a čas, dle vzoru uvedeného v Příloze č. 8 písm. b). Zapsané datum se musí shodovat s datem razítka nebo otisku kleští.

5. Ve stanicích a zastávkách, které **nejsou vybaveny označovači v prostoru stanice (zastávky), nejedná se o vlak PID vybavený označovači a není ani zavedeno označování jízdenky PID náhradním způsobem** vlakovou četou dle odst. 4., není označení jízdenky PID možné. V takovém případě cestující může ve vlaku použít jízdenku PID jen tehdy, pokud ji má již označenu z jiného dopravního prostředku PID nebo z jiné železniční stanice PID a jízdenka vyhovuje pro zamýšlenou cestu pásmovou a časovou platností. Jinak bude ve vlaku odbaven dle platného tarifu železničního dopravce.
6. Za označené jízdenky se považují též jízdenky PID označené nebo zakoupené u pověřené osoby, tj. vydané z mobilního odbavovacího zařízení u řidiče v autobusech příměstských linek, z POP nebo UNIPOK, jejichž platnost začíná okamžikem vydání, který je na nich vyznačen přímo při prodeji, a které vyhovují zamýšlené jízdě časovou a pásmovou platností. Přestupní jízdenky se při přestupu již znovu neoznačují.
7. Nemá-li cestující zakoupenou jízdenku PID z předprodeje, odbavuje se ve vlaku PID dle platného tarifu železničního dopravce.

X. Vrácení části jízdného

1. Dopravce Dopravní podnik hl. m. Prahy, akciová společnost (DP) může vrátit cestujícímu část jízdného za odevzdané nevyužité jízdní doklady z důvodů, které jsou na straně cestujícího:
 - a) přiznání nároku na bezplatnou přepravu nebo na zvláštní ceny jízdného;
 - b) přiznání nároku na zaměstnanecké jízdné;
 - c) úmrtí držitele časového jízdního dokladu;
 - d) dlouhodobá hospitalizace;
 - e) odcizení jízdních dokladů nahlášené Policii ČR a jejich opětovné nalezení, (prokazatelné zaplacení jízdného za stejné období dvakrát);
 - f) neobsazeno;
 - g) přiznání nároku na slevu v kategorii Občan v hmotné nouzi – jen pro držitele předplatních časových jízdenek občanských;
 - h) při přechodu držitele osobní karty s evidencí osobních údajů v databázi vydavatele karty na osobní kartu bez evidence osobních údajů v databázi vydavatele a současném zakoupení občanského kuponu na osobní kartu bez evidence osobních údajů v databázi vydavatele;
 - i) ostatní důvody.
2. Část jízdného se vrací za nevyužité časové kupony platné v rámci PID uvedené v čl. III. odst. 6. nahrané na osobní kartě s evidencí osobních údajů v databázi vydavatele karty nebo k průkazce vydané na základě osobních údajů vedených v databázi DP vydané na základě osobních údajů včetně data narození držitele (tj. s výjimkou kuponů uvedených v čl. III. odst. 6. vydaných k průkazce občanská bez evidence – typ II nebo nahraných na osobní kartě bez evidence osobních údajů v databázi vydavatele karty – typ II). Dále je možné vrátit za stanovených podmínek část jízdného a za nevyužité doplňkové kupony uvedené v čl. III. odst. 10. písm. a) nahrané na osobní kartě s evidencí osobních údajů v databázi vydavatele karty nebo k průkazce vydané na základě osobních údajů vedených v databázi DP včetně data narození držitele (tj. s výjimkou kuponů uvedených v čl. III. odst. 10. písm. a) pouze ab) a ac) vydaných k průkazce občanská bez evidence – typ II nebo nahraných na osobní kartě bez evidence osobních údajů v databázi vydavatele karty – typ II), popřípadě jako rozdíl cen (aliquotní části rozdílu cen) časových kuponů uvedených v čl. III. odst. 6. písm. a) a ceny časových kuponů v čl. III. odst. 6. písm. d). Za nevyužité jízdní doklady, které nejsou v evidenci DP nebo vydavatele karty a je na nich uvedeno pouze identifikační číslo, se část jízdného za odevzdané nevyužité jízdní doklady nevrací. Jízdné se nevrací ani za odevzdané nevyužité jízdenky uvedené v čl. III. odst. 7. (přenosné) a jízdenky nahrané na anonymní kartě nepersonalizované. Jízdné se nevrací za nevyužité časové kupony uvedené v čl. III. odst. 10. písm. b) (žakovské zvláštní zlevněné). Aliquotní část jízdného nelze vrátit za duplikát kuponu ani za kupon, k němuž byl duplikát vystaven, s výjimkou duplikátu kuponu nahraného na osobní kartě s evidencí osobních údajů v databázi vydavatele karty, kdy lze vrátit aliquotní část nevyužitého jízdného i za tento duplikát kuponu.
3. Je-li uživateli znemožněno využít výše uvedené předplatní časové jízdenky, a to nejméně na dobu nepřetržitých 16 dní do ukončení časové platnosti zakoupené jízdenky (časového kuponu), DP vrátí

část jízdného zpět za nevyužitý časový jízdní doklad. Jízdné se vrací pouze v tom kalendářním roce, pro jehož časový úsek zakoupená jízdenka platí. Při vrácení jízdného se alikvotní část (počítáno na kalendářní dny) za nevyužitou nebo jen částečně využitou jízdenku snižuje o:

- a) úhradu nákladů souvisejícími s vrácením jízdného uvedenou v čl. XI. odst. 2. ve všech případech dle odst. 1. tohoto článku;
 - b) při vrácení jízdného podle odst. 1. písm. i) tohoto článku se snižuje vrácená alikvotní část jízdného současně o rozdíl mezi počtem násobků měsíční (nebo 30denní) předplatní jízdenky v příslušné tarifní kategorii a násobné jízdenky s delším obdobím platnosti (tj. 3krát měsíční mínus čtvrtletní (90denní); nebo 5krát měsíční mínus pětiměsíční (150denní), nebo 10krát měsíční mínus desetiměsíční (300denní), nebo 12krát měsíční mínus roční (365denní).
4. Jízdné se vrací ke dni jeho vyžádání. Dnem vyžádání se rozumí den, kdy cestující odevzdá DP na určeném pracovišti na Centrálním dispečinku MHD, Na Bojišti 5, Praha 2 v papírové podobě kupon (jízdenku), jehož alikvotní část požaduje vrátit, nebo kdy dojde k vymazání časového kuponu nahraného na osobní kartu s evidencí osobních údajů v databázi vydavatele karty, jehož alikvotní část cestující požaduje vrátit. Při dlouhodobé hospitalizaci se jízdné vrací ke dni nástupu do zdravotnického zařízení, při vzniku nároku na bezplatnou přepravu nebo nároku na zvláštní ceny jízdného ke dni vzniku nároku, při zcizení jízdních dokladů ke dni oznámení Policii ČR. Při vzniku nároku na zvláštní ceny jízdného u dětí od 10 do 15 let nebo seniorů od 65 do 70 let na území hl. m. Prahy v pásmech P a 0 vč. B, který je podmíněn nahráním příslušného Dokladu o nároku na zvláštní ceny jízdného na osobní kartu s evidencí osobních údajů v databázi vydavatele karty nebo příslušným Průkazem PID dle Přílohy č. 10, lze jízdné vrátit nejdříve ke dni začátku platnosti tohoto dokladu, při dodržení dalších postupů pro vrácení alikvotní části nevyužitého jízdného stanovených v tomto článku. U osob ZTP nebo ZTP/P se jízdné vrací ke dni vydání průkazu ZTP nebo ZTP/P. Alikvotní část jízdného se vrací nejpozději do 3 kalendářních měsíců od vzniku nároku na vrácení jízdného. Jízdné se vrací pouze na vybraných pracovištích.
5. Jako doklady potřebné pro vrácení části jízdného předplatních časových jízdenek se uznávají při:
- **přiznání nároku na bezplatnou přepravu nebo na zvláštní ceny jízdného:**
doklady prokazující splnění podmínek výměru Ministerstva financí ČR, kterým se vydává seznam zboží s regulovanými cenami, mimosoudní rehabilitace (§ 29 zákona č. 87/1991 Sb.) – průkaz Vojenského sdružení rehabilitovaných, Doklad o nároku na zvláštní ceny jízdného pro dítě od 6 do 15 let nebo Doklad o nároku na zvláštní ceny jízdného pro seniora od 65 do 70 let nahraný na osobní kartě s evidencí osobních údajů v databázi vydavatele karty, u osob ZTP nebo ZTP/P je dokladem prokazujícím nárok na bezplatnou přepravu vydaný platný průkaz ZTP nebo ZTP/P;
 - **přiznání nároku na zaměstnanecké jízdné:**
zaměstnanecký poměr;
 - **úmrtí držitele předplatní časové jízdenky:**
úmrtní list;
 - **dlouhodobá hospitalizace:**
písemné potvrzení zdravotnického zařízení;
 - **odcizení jízdních dokladů a jejich opětovné nalezení:**
původní jízdní doklad a nově zakoupený jízdní doklad; v tomto případě nelze uznat jako doklad pouze protokol o trestním oznámení;
 - **přiznání nároku na slevu v kategorii občan v hmotné nouzi** – jen pro držitele předplatních časových jízdenek občanských s kuponem uvedeným v čl. III. odst. 6. písm. a):
doklady k doložení nároku na slevu dle čl. IX. odst. 3. písm. j).
6. Poplatek ani jeho část za nevyužitý Doklad o nároku na zvláštní ceny jízdného se nevrací.
7. O vrácení části jízdného za nevyužitý jízdní nebo částečně využitý jízdní doklady v jiných případech rozhoduje DP individuálně. Rozhodnutí DP je konečné.
8. Dopravce České dráhy, a. s. (ČD) může vrátit cestujícímu část jízdného za odevzdané nevyužitý jízdní doklady PID vydané na prodejních místech ČD nebo ve vlacích ČD z důvodu, které jsou na straně cestujícího. U jízdních dokladů vydaných na prodejních místech ČD lze požádat o vrácení části

jízdného pouze na prodejním místě, kde byl doklad zakoupen, u jízdních dokladů vydaných ve vlaku ČD na kterémkoliv prodejním místě ČD.

- a) Část jízdného se vrací za nevyužitě doplňkové kupony vydané v papírové podobě z UNIPOK dle čl. III. odst. 10. písm. a) odrážka ab):
 - před začátkem časové platnosti dokladu se alikvotní část jízdného snižuje o úhradu nákladů související s vrácením jízdného uvedenou v čl. XI. odst. 2.;
 - po začátku časové platnosti dokladu jen pokud zbývá 16 a více kalendářních dní časové platnosti jízdního dokladu, se snižuje alikvotní část jízdného o rozdíl v ceně zakoupeného dokladu a podílem ceny za zbývající nevyužitě dny platnosti a náklady související s vrácením jízdného uvedené v čl. XI. odst. 2.
- b) Část jízdného se vrací za nevyužitě doplňkové kupony vydané v papírové podobě z UNIPOK dle čl. III. odst. 10. písm. b) odrážka bb):
 - před začátkem časové platnosti dokladu se alikvotní část jízdného snižuje o úhradu nákladů související s vrácením jízdného uvedenou v čl. XI. odst. 2. Po začátku časové platnosti jízdního dokladu se jízdné nevrací.
- c) Část jízdného se vrací za nevyužitě jízdní doklady vydané v papírové podobě z UNIPOK nebo ve vlaku ČD dle čl. III. odst. 4. písm. a) odrážka aa), ac), ad) a písm. b):
 - před začátkem časové platnosti dokladu se alikvotní část jízdného snižuje o úhradu nákladů související s vrácením jízdného uvedenou v čl. XI. odst. 5. Po začátku časové platnosti jízdního dokladu se jízdné nevrací.

XI. Manipulační poplatky (náklady) a platby

1. Poplatek za vystavení duplikátu průkazky PID..... 60 Kč
2. Náklady spojené s vrácením části jízdného za nevyužitě časové jízdenky 60 Kč
3. Poplatek za vystavení duplikátu časového kuponu v papírové podobě 60 Kč
4. Poplatek spojený s vrácením části jízdného při vzniku nároku na slevy pro občany v hmotné nouzi 60 Kč
5. Náklady spojené s vrácením jízdného za nevyužitě jízdenky časové krátkodobé vydané ČD ze zařízení UNIPOK..... 10 % ceny jízdenky, minimálně 10 Kč
6. Neobsazeno.
7. Neobsazeno.
8. Neobsazeno.
9. Poplatky za vydání a výměnu karet se řídí podmínkami stanovenými vydavatelem karty.
10. Všechny poplatky a platby jsou uvedeny vč. DPH.

XII. Prodej jízdních dokladů

1. Jízdní doklady se prodávají v předprodejní síti PID, ve vybraných stanicích ČD (pouze omezený sortiment) a u externích smluvních prodejců. Kromě toho lze získat jízdenky pro jednotlivou jízdu v předprodejních automatech, u řidičů příměstských linek a v doplňkovém prodeji i u řidičů městských autobusových linek.
2. Časové kupony s volitelným počátkem platnosti z jízdenkového programu se prodávají ve vybraných předprodejích (seznam míst a otevírací doba na www.dpp.cz). Tento časový kupon lze zakoupit 1 až 60 dnů před zvoleným počátkem platnosti. DP může z provozních důvod horní lhůtu uvedenou v tomto odstavci prodloužit až na 180 dnů nebo zkrátit až na 10 dnů. Tuto skutečnost oznámí na www.dpp.cz, v místech předprodeje a na kontaktních místech odbavovacího systému.
3. Kupony určené na karty se prodávají a nahrávají na kontaktních místech odbavovacího systému (seznam míst a otevírací doba na www.dpp.cz) nebo prostřednictvím e-shopu na www.dpp.cz/e-jizdenka. Lze je zakoupit 1 až 60 dnů před zvoleným začátkem platnosti. DP může z provozních důvod horní lhůtu uvedenou v tomto odstavci prodloužit až na 180 dnů nebo zkrátit až na

10 dnů. Tuto skutečnost oznámí na www.dpp.cz, v místech předprodeje a na kontaktních místech odbavovacího systému. Po zakoupení jízdenky nebo časového kuponu prostřednictvím e-shopu je cestující před prvním použitím zakoupeného jízdního dokladu povinen jízdenku aktivovat na validátoru. Seznam validátorů je na www.dpp.cz/validatory. Pro nákup kuponů na e-shopu je pro tarifní kategorie Junior 15 až 19 let, Student 19 až 26 let, Senior od 60 do 65 let nebo Občan v hmotné nouzi třeba nově vydanou osobní kartu s evidencí osobních údajů v databázi vydavatele karty aktivovat na předprodejním místě. Tarifní kategorie je aktivována nejpozději druhý den.

4. Zakoupení jízdenky (časového kuponu) s volitelným začátkem platnosti v první den platnosti je možné za těchto podmínek: čas uplynulý v den zakoupení jízdenky nebo časového kuponu před okamžikem jejího vydání nebo nahrání na kartu v předprodejním místě/kontaktním místě odbavovacího systému nebo v případě kuponu zakoupeného prostřednictvím e-shopu okamžikem aktivace na validátoru není uznán jako doba platnosti jízdenky (časového kuponu) v tento den a nezakládá nárok na vrácení části jízdného ani nelze prodloužit o tuto dobu platnosti jízdenky (časového kuponu) nad rámec data platnosti na této jízdence (časovém kuponu) uvedeného nebo nahraného na kartě.
5. Není možno zakoupit jízdenku nebo časový kupon s volitelným počátkem platnosti s počátkem data platnosti nižším než je aktuální datum dne prodeje.
6. Cestujícímu, který si včas neopatřil jízdenku, je umožněno ji zakoupit v prodeji u řidiče, pouze však v provozu autobusové dopravy v pásmu P. V prodeji jsou pouze jízdenky stanovené tímto tarifem v čl. III. odst. 2. Zakoupení jízdenky je možné pouze v zastávce a cestující, který si kupuje jízdenku v prodeji u řidiče, nastupuje předními dveřmi. Cestujícímu, který si včas neopatřil jízdenku, je umožněno ji zakoupit v prodeji u vůdce plavidla na přívozech a to pouze jízdenky uvedené v čl. III. odst. 1. písm. a) pouze jízdenky s platností max. 30 min. pro Prahu a písm. b) pouze jízdenky s platností max. 30 min. pro Prahu. Zakoupení jízdenky je možné pouze ve vývazišti. V zájmu plynulého provozu je doporučeno, aby cestující měl připravenou přiměřenou hotovost s ohledem na cenu kupovaných jízdenek a v případě placení mincemi předem odpočítané mince. Takto zakoupenou jízdenku si cestující musí neprodleně označit v odbavovacím zařízení. Při nesplnění podmínek – zakoupení jízdenky v zastávce/vývazišti a neprodleného označení jízdenky – je cestující, který se neprokáže platným jízdním dokladem nebo dokladem opravňujícím k bezplatné přepravě nebo dokladem o nároku na zvláštní ceny jízdného, v případě přepravní kontroly posuzován jako cestující bez platné jízdenky. Toto ustanovení nezakládá nárok cestujícího na zakoupení plného sortimentu jízdenek pro jednotlivou jízdu.
7. V autobusech příměstských linek je povinný nástup předními dveřmi a jízdenku pro jednotlivou jízdu si lze zakoupit u řidiče bez příplatku. Cestující, který si zakupuje jízdenku v prodeji u řidiče, nastupuje předními dveřmi a v zájmu plynulého provozu je doporučeno, aby měl připravenou přiměřenou hotovost s ohledem na cenu kupovaných jízdenek. Zakoupení jízdenky je možné pouze v zastávce. Takto zakoupenou jízdenku (kromě jízdenek z prodejního strojeku mobilního odbavovacího zařízení) si cestující musí neprodleně označit v odbavovacím zařízení. Při nesplnění podmínek – zakoupení jízdenky v zastávce a neprodleného označení jízdenky, je-li označení povinné dle tohoto Tarifu – je cestující, který se neprokáže platným jízdním dokladem nebo dokladem opravňujícím k bezplatné přepravě nebo dokladem o nároku na zvláštní ceny jízdného, v případě přepravní kontroly posuzován jako cestující bez platné jízdenky.
8. Jízdenky pro jednotlivou jízdu uvedené v čl. III. odst. 1. písm. c) a d) a v čl. III. odst. 3. písm. c) a d) zvláštní zlevněné lze zakoupit pouze u řidiče příměstských linek bez přírážky. Cestující, který si kupuje jízdenku v prodeji u řidiče, nastupuje předními dveřmi a v zájmu plynulého provozu je doporučeno, aby měl připravenou přiměřenou hotovost s ohledem na cenu kupovaných jízdenek a v případě placení mincemi předem odpočítané mince. Zakoupení jízdenky je možné pouze v zastávce. Tyto jízdenky se neoznačují.
9. Doplnkové časové kupony uvedené v čl. III. odst. 10. písm. b) zvláštní zlevněné lze zakoupit ve vybraných předprodejích PID a ve vybraných stanicích ČD. Kupony vydané ve stanicích ČD znějící na obchodní jméno České dráhy, a.s. však nejsou v databázi DP a nelze na ně vystavit duplikát.
10. Cestující je povinen se při nákupu jízdního dokladu v papírové i elektronické podobě (údaje o kuponu v elektronické podobě jsou uvedeny na dokladu o prodeji) přesvědčit, zda mu byl jízdní doklad vydán podle jeho požadavků a vyznačené údaje odpovídají skutečnosti.
11. Odstoupení od smlouvy, která byla uzavřena mezi cestujícím a DP prostřednictvím e-shopu a jejímž předmětem byla objednávka a nákup časové jízdenky (kuponu), není možné (v souladu s § 1837

písm. j) zákona č. 89/2012 Sb. – Nový občanský zákoník). Při požadavku ze strany cestujícího na vrácení jízdného se v takovém případě postupuje podle článku X. tohoto Tarifu.

XII.A. Zkušební provoz prodeje jízdních dokladů hrazených platební kartou v příměstských autobusových linkách PID

1. Na vybraných příměstských autobusových linkách je možné při prodeji jízdního dokladu u řidiče platit bezkontaktními platebními kartami.
2. Při platbě bezkontaktní platební kartou musí cestující přiložit kartu k platebnímu terminálu odbavovacího zařízení na dobu nezbytně nutnou.
3. Cestující se při převzetí jízdenky přesvědčí, zda mu byla vydána podle jeho požadavků. Nesouhlasí-li jízdenka s požadovanými údaji, je cestující oprávněn jízdenku odmítnout. Při žádosti o storno musí cestující na výzvu řidiče přiložit k platebnímu terminálu odbavovacího zařízení stejnou kartu, kterou jízdní doklad zaplatil. Pokud cestující přiloží jinou kartu, než kterou použil k úhradě jízdního dokladu, nebude storno jízdenky provedeno. Stornování jízdenky je možné pouze do 5 minut od jejího vystavení. Při stornu je vytištěna „Storno jízdenka“, která s původní jízdenkou zůstává jako doklad řidiči pro kontrolu tržeb, a „Storno transakce“ jako potvrzení pro cestujícího o zrušené transakci.
4. V případě storna se uhrazené jízdné nevrací hotově, ale na kartu, z níž byla původní transakce provedena.
5. V případě nefunkčnosti platebního terminálu odbavovacího zařízení nemá cestující nárok na bezplatnou přepravu.

XII.B. Zkušební provoz doplňkového prodeje jízdních dokladů hrazených platební kartou v městských linkách PID (MHD Praha)

1. Na vybraných spojích městských linek MHD provozovaných v rámci PID na území Prahy (pásmo P) je možné uhradit jednotlivé nebo krátkodobé časové jízdné bezkontaktní platební kartou v platebním terminálu odbavovacího zařízení umístěném ve vozidle. Jedná se o doplňkový prodej jízdních dokladů, s přírůžkou ve výši 0 Kč.
2. Cestující, který hodlá využít možnost nákupu jízdenky v platebním terminálu pomocí bezhotovostní platební karty, je povinen si jízdenku v tomto platebním terminálu zakoupit bezprostředně po nástupu do vozidla. Při platbě bezkontaktní platební kartou postupuje cestující podle instrukcí na displeji terminálu, přičemž si zvolí druh jízdného a na dobu nezbytně nutnou přiloží platební kartu ke čtecímu místu platebního terminálu. Na displeji se zobrazí informace, zda byla transakce provedena, nebo zamítnuta, v případě provedení transakce terminál vytiskne jízdenku. Cestující je povinen si vytištěnou jízdenku odebrat.
3. Vydaná jízdenka je přestupní a je platná od okamžiku vydání. Neoznačuje se, potřebné údaje jsou již na ní vyznačeny. Platební terminál odbavovacího zařízení vydává pouze tyto jízdenky:

Jízdné	Druh jízdenky	Časová platnost	Pásmová platnost
24 Kč	Jednotlivá plnocenná	30 min	Praha (P, 0, B)
32 Kč	Jednotlivá plnocenná	90 min	Praha (P, 0, B)
12 Kč	Jednotlivá zvýhodněná	30 min	Praha (P, 0, B)
16 Kč	Jednotlivá zvýhodněná	90 min	Praha (P, 0, B)
110 Kč	Krátkodobá 24hodinová plnocenná	24 hodin	Praha (P, 0, B)
55 Kč	Krátkodobá 24hodinová zvýhodněná	24 hodin	Praha (P, 0, B)

Nárok na zvýhodněné jízdné je stejný jako u jízdenek uvedených v čl. III. odst. 1. písm. b).

4. V případě zamítnutí transakce, nefunkčnosti platební karty nebo nefunkčnosti platebního terminálu odbavovacího zařízení nemá cestující nárok na bezplatnou přepravu.

XIII. Přepravní kontrola

1. Kontrolu dodržování tarifních a přepravních podmínek v provozu PID (mimo vlaky zapojené do systému PID) provádějí přepravní kontroloři DP. Na autobusových linkách provozovaných jinými dopravci PID provádí DP přepravní kontrolu na základě smlouvy o pověření, tak aby byl zajištěn efektivní a jednotný systém kontroly ve veřejné linkové dopravě provozované v systému PID. Přepravní kontrolor DP se kontrolovanému cestujícímu prokazuje kontrolním odznakem se čtyřmístným identifikačním číslem. Na vyžádání je přepravní kontrolor povinen předložit kontrolovanému cestujícímu služební průkaz s podobenkou a číslem shodným s číslem odznaku.
2. Přepravní kontrolou může být na základě smlouvy o pověření přepravní kontrolou ve veřejné linkové dopravě s dopravcem/dopravci PID pověřen jiný subjekt (jen ve vnějších tarifních pásmech příměstských autobusových linek provozovaných v systému PID). Pokud dojde k pověření jiného subjektu než DP, je dopravce povinen zveřejnit ve vozidle, že přepravní kontrolou je pověřen mimo DP také jiný pověřený subjekt a uvést jeho obchodní jméno a způsob, jakým se tato přepravní kontrola prokazuje cestujícímu.
3. Ve vlacích zapojených do systému PID provádí přepravní kontrolu pověřená osoba dopravce v souladu s obecně závaznými právními předpisy. Cestující bez jízdenky ve vlaku je posuzován dle tarifu dopravce provozujícího daný spoj a Smluvních přepravních podmínek tohoto dopravce. Na lince AE provádějí přepravní kontrolu také pověřené osoby dopravce České dráhy, a.s.
4. Přepravní kontrolor je oprávněn požadovat od cestujícího předložení jízdního dokladu a dokladů opravňujících k použití slevy. Cestující je povinen na vyzvání pověřené osoby kdykoliv během přepravy nebo během pobytu ve vyznačeném přepravním prostoru a v okamžiku vystoupení z tramvaje nebo z autobusu nebo plavidla nebo v okamžiku, kdy opouští přepravní prostor, předložit jízdní doklad. Předložením jízdního dokladu se rozumí předat jízdní doklad pověřené osobě dopravce do ruky k provedení kontroly platnosti tohoto dokladu, pokud o to pověřená osoba dopravce cestujícího požádá. Pokud je jízdní doklad nahrán na kartě, je cestující povinen umožnit bez zbytečných průtahů přepravnímu kontrolorovi elektronickou kontrolu tohoto jízdního dokladu pomocí k tomu určeného technického zařízení a u osobní karty též umožnit provedení vizuální kontroly podle fotografie na osobní kartě. Cestující je povinen po dobu nezbytně nutnou pro provedení kontroly platnosti jízdního dokladu setrvat na místě kontroly. Cestující se nezbavuje povinnosti předložit jízdní doklad ani mimo vozidlo PID nebo plavidlo PID nebo přepravní prostor, byl-li k předložení vyzván ve vozidle nebo plavidle nebo při vystoupení z vozidla nebo plavidla nebo přepravního prostoru. V případě jízdy bez platného jízdního dokladu, nedoložení nároku na slevu, nároku na zvláštní ceny jízdného či bezplatnou přepravu nebo jiného porušení Smluvních přepravních podmínek je přepravní kontrolor oprávněn ukládat a vybírat stanovenou přírážku a odebrat neplatný jízdní doklad nebo žakovský průkaz. Osobní kartu není přepravní kontrolor oprávněn odebrat.
5. Přepravní kontrolor je také oprávněn dávat cestujícímu závazné pokyny a zjišťovat osobní údaje potřebné k vymáhání uložené přírážky nebo uloženou přírážku vybrat na místě. Při nedodržení přepravních podmínek cestujícím je přepravní kontrolor, řidič nebo jiná pověřená osoba oprávněn vyloučit cestujícího z přepravy. Přepravní kontrolor nebo jiná pověřená osoba (řidič vozidla, vůdce plavidla) jsou oprávněni při přepravní kontrole, nebo prodeji jízdenky, požadovat po cestujícím v souladu s obecně závaznými právními předpisy sdělení cíle cesty cestujícího, tak aby mohla být jednoznačně posouzena platnost jízdního dokladu popřípadě vydána náležitá jízdenka.
6. Cestující, který se nemůže prokázat platným jízdním dokladem a odmítá na místě zaplatit přírážku v hotovosti, je povinen se prokázat přepravnímu kontrolorovi osobním dokladem a sdělit osobní údaje potřebné na vymáhání zaplacení jízdného a přírážky. Osobní údaje se prokazují občanským průkazem, případně jiným průkazem vydaným státním orgánem.
7. Cestující, který se nemůže prokázat platným jízdním dokladem, zaplatí jízdné a přírážku 1500 Kč; při zaplacení na místě nebo v doplňkové pokladně DP, popřípadě v doplňkové pokladně subjektu, který na základě pověření provedl přepravní kontrolu (dále jen doplňková pokladna), nejdříve následující pracovní den od 12:30, nejpozději 15. kalendářní den ode dne uložení přírážky se přírážka snižuje na 800 Kč.
 - a) Pokud je cestující držitelem časové jízdenky s poskytnutým datem narození v databázi DP a s měsíční nebo delší dobou platnosti nebo osobní karty s evidencí osobních údajů v databázi vydavatele karty s nahranou jízdenkou, která byla platná v době a místě kontroly, a tuto

skutečnost prokáže v doplčkové pokladně nejdřívě následující pracovní den od 12:30, nejpozději 15. kalendářní den ode dne uložení přírážky, zaplatí přírážku 50 Kč. Toto platí i pro zpětné doložení nároku na slevu v případech, že cestující při přepravní kontrole předloží jízdenku, ale nepředloží společně s touto jízdenkou potvrzení nebo žákovský průkaz vyžadované tímto tarifem.

- b) Pokud je cestující držitelem osobní karty s evidencí osobních údajů v databázi vydavatele karty s nahaným dokladem (příp. pro definované kategorie pro přechodné období držitelem jiného dokladu) o nároku na zvláštní ceny jízdného nebo je pro tento nárok na zvláštní ceny jízdného držitelem „Průkazu dítě 6–15“, „Průkazu senior 65–70“ nebo „Průkazu senior 70+“, který byl platný v době a místě kontroly, a tuto skutečnost prokáže v doplčkové pokladně nejdřívě následující pracovní den od 12:30, nejpozději 15. kalendářní den ode dne uložení přírážky, zaplatí přírážku 50 Kč. Nelze provést dodatečné zpětné doložení nároku na zvláštní ceny jízdného pro osobu doprovázející dítě do 3 let věku ve smyslu tohoto odstavce.
 - c) Pokud je cestující držitelem průkazu opravňujícího k bezplatné přepravě, který byl platný v době a místě kontroly, a tuto skutečnost prokáže v doplčkové pokladně nejdřívě následující pracovní den od 12:30, nejpozději 15. kalendářní den ode dne uložení přírážky, zaplatí přírážku 50 Kč.
 - d) Pokud se držitel osobní karty s evidencí osobních údajů v databázi vydavatele karty při přepravní kontrole prokázal platnou kartou, přičemž v době kontroly nebylo možné zjistit, zda je na kartě nahaná platná jízdenka, a prokáže v doplčkové pokladně nejdřívě následující pracovní den od 12:30 a nejpozději 15. kalendářní den ode dne uložení přírážky, že na osobní kartě s evidencí osobních údajů v databázi vydavatele karty byla nahaná jízdenka platná v době a v místě provedení přepravní kontroly, bude uložena přírážka v plné výši prominuta.
 - e) Prokáže-li se cestující padělaným jízdním dokladem (napodobeninou jízdního dokladu nebo jeho kopii), jízdním dokladem pozměněným či upravovaným, snížení přírážky se neposkytuje. Přírážka se nesnižuje též v případech předložení jízdního dokladu použitého jinou osobou. Přírážku nelze zaplatit na místě, platba je možná jen v doplčkové pokladně.
 - f) V případě použití vlaku zapojeného do systému PID bez platného jízdního dokladu PID nelze provést dodatečné předložení jízdního dokladu PID ve smyslu tohoto odstavce.
 - g) Pokud je cestující držitelem osobní karty s evidencí osobních údajů v databázi vydavatele karty s nahanou časovou jízdenkou nebo aplikací „Doklad o nároku na zvláštní ceny jízdného“, která je jinak platná v době a místě kontroly, avšak v okamžiku kontroly nelze uznat kartu (nosič) za platnou z toho důvodu, že již skončená platnost karty nebyla prodloužena ve validátoru (je-li prodloužení možné), postupuje se stejně, jako u písm. a) nebo b) tohoto odstavce. Před zpětným doložením v doplčkové pokladně si cestující musí platnost karty prodloužit ve validátoru nebo nechat vystavit kartu novou. Bez validace (prodloužení platnosti) karty nebo vystavení nové karty nelze zpětné doložení provést.
8. Cestující, který se nemůže prokázat platným dokladem o zaplacení ceny stanovené za přepravu spoluzavazadla, zaplatí stanovenou cenu a přírážku ve výši 200 Kč za každý zjištěný případ. Při zaplacení na místě nebo v doplčkové pokladně nejdřívě následující pracovní den od 12:30, nejpozději 15. kalendářní den ode dne uložení přírážky se přírážka snižuje na 100 Kč.
9. Cestující, který se nemůže prokázat platným jízdním dokladem za přepravu psa, zaplatí stanovenou cenu a přírážku ve výši 200 Kč. Při zaplacení na místě nebo v doplčkové pokladně nejdřívě následující pracovní den od 12:30, nejpozději 15. kalendářní den ode dne uložení přírážky se přírážka snižuje na 100 Kč.
10. Pokud cestující v rozporu se zákonnými ustanoveními odmítne zaplatit přírážku k jízdnému a odmítne se prokázat osobním dokladem a sdělit osobní údaje, je pověřená osoba oprávněna jednat v souladu se zněním obecně závazného právního předpisu, aby byla zajištěna práva dopravce. Porušení přepravních povinností cestujícím, který ohrozí výkon přepravní kontroly, je přestupkem podle obecně závazného právního předpisu.
11. Kontrolovat tarifní a přepravní kázeň cestujících jsou oprávněni dle obecně závazných právních předpisů i řidiči vozidel PID nebo vůdci plavidla PID (obsluha plavidla, převozníci). Řidiči příměstských linek PID a vůdci plavidla PID (obsluha plavidla, převozníci) jsou povinni jízdní doklady cestujících kontrolovat.

12. Ostatní podmínky přepravní kontroly jsou stanoveny ve Smluvních přepravních podmínkách a v obecně závazných předpisech.

XIV. Zvláštní jízdní doklady, smluvní úhrady jízdného a zaměstnanecké jízdné

1. Dopravce má právo uzavírat dohody (smlouvy) o přepravě osob a sjednaném způsobu úhrady jízdného v dopravních prostředcích PID, kde dopravní výkon bude dopravci hrazen objednatel formou individuální paušální úhrady.
2. K poskytnutí zvláštních jízdních dokladů „Jízdenka pro hosta – 0 Kč“ pro přepravu prostředky PID jsou oprávněni:
 - a) pro oficiální návštěvy hlavního města Prahy na pokyn primátora nebo jím pověřené osoby ředitel organizace ROPID;
 - b) pro oficiální návštěvy organizace ROPID ředitel organizace ROPID;
 - c) pro oficiální návštěvy DP generální ředitel DP.
3. Zaměstnanecké jízdné se řídí platnou kolektivní smlouvou a Směrnicí generálního ředitele Dopravního podniku hl. m. Prahy, akciové společnosti Tarifní zásady pro poskytování zaměstnaneckého jízdného. Zaměstnanecké jízdné platí na všech linkách PID na území hl. m. Prahy (pásma P a 0 vč. B); neplatí ve vlacích zapojených do systému PID a na lince AE (Airport Express). Neplatí ve vnějších pásmech.
4. Na lince AE (Airport Express) neplatí zaměstnanecké jízdné ČD. V PID (kromě vlaků ČD zapojených do systému PID) neplatí zaměstnanecké jízdné ČD.

XV. Provoz elektronické jízdenky zakoupené mobilním komunikačním zařízením ve formě SMS

1. Ve spojitosti s objednávkou SMS jízdenky bude Dopravním podnikem hl. m. Prahy, akciovou společností, se sídlem Praha 9, Sokolovská 217/42, PSČ 190 22, IČ 000 05 886 (dále jen DP), uchováváno telefonní číslo mobilního telefonu, ze kterého byla SMS jízdenka objednána (dále jen telefonní číslo). Poskytnutí telefonního čísla ze strany uživatele systému SMS jízdenek je zcela dobrovolné, ovšem bez jeho poskytnutí není možné tuto službu uživateli zpřístupnit. Telefonní číslo je DP uchováváno pro účely reklamačního řízení a pro účely vyplývající ze závazných právních předpisů (zejména daňových), a to pouze na dobu nezbytně nutnou k dosažení zmíněného účelu. Telefonní číslo bude DP dále předáváno společnostem:
 - Erika, a.s. se sídlem Praha 1, Na Příkopě 9–11, PSČ 110 00, IČ 250 98 900,
 - CROWSNEST, a.s. se sídlem Praha 1, Na Příkopě 9/392, PSČ 110 00, IČ 275 81 560,které po technické stránce, v pozici zpracovatele, zajišťují provoz systému SMS jízdenek. Uživatel systému SMS jízdenek je oprávněn požadovat informaci o způsobu uchování telefonního čísla, ze kterého objednával SMS jízdenku, a pokud zjistí nepřesnosti v údajích zpracovávaných DP či některým z uvedených zpracovatelů, je oprávněn žádat provedení opravy. Pokud uživatel zjistí nebo se domnívá, že DP či některý z uvedených zpracovatelů provádí zpracování telefonního čísla způsobem, který je v rozporu s ochranou soukromého a osobního života příkazce nebo v rozporu s obecně závaznými právními předpisy, může:
 - požádat DP či příslušného zpracovatele o vysvětlení,
 - požadovat, aby DP či příslušný zpracovatel odstranil takto vzniklý stav,
 - obrátit se na Úřad pro ochranu osobních údajů.
2. Cestující má při výběru jízdenky alternativní možnost volby, zda použije jízdenku klasickou (papírová jízdenka) nebo SMS jízdenku. Výběrem SMS jízdenky přistupuje dobrovolně na stanovené podmínky jejího použití a kontroly platnosti, zejména na předložení mobilního komunikačního zařízení, v němž je SMS jízdenka uložena, přepravnímu kontrolorovi nebo jiné pověřené osobě dopravce. Cestující dále odesláním žádosti o zaslání SMS jízdenky prostřednictvím mobilního telefonu uděluje Dopravnímu

podniku hl. m. Prahy, akciové společnosti souhlas s uchováním a zpracováním telefonního čísla pro reklamační účely a takové účely, které jsou vyžadovány právními předpisy.

3. Formou SMS jízdenky lze zakoupit jízdenky:
 - a) pro jednotlivou jízdu za 32 Kč s platností maximálně 90 minut
 - b) pro jednotlivou jízdu za 24 Kč s platností maximálně 30 minut
 - c) krátkodobou jízdenku za 110 Kč s platností maximálně 24 hodin
 - d) krátkodobou jízdenku za 310 Kč s platností maximálně 72 hodinZvýhodněné jízdenky k uvedeným jízdenkám nejsou ve formě SMS jízdenky zavedeny.
4. Časová platnost SMS jízdenky je dle data a v rozsahu časů stanovených v SMS jízdence.
5. SMS jízdenka platí jako přestupní na území hl. m. Prahy, a to pouze v pásnu P. Neplatí v pásnu 0 vč. B a ve vnějších tarifních pásmech (na příměstských linkách PID). Neplatí ve vlacích zapojených do systému PID.
6. Cestující je povinen nastoupit do vozidla nebo vstoupit do přepravního prostoru metra nebo lanové dráhy na Petřín s již přijatou platnou SMS jízdenkou na mobilním komunikačním zařízení. Při přepravní kontrole je cestující povinen předložit neprodleně na výzvu pověřené osoby dopravce SMS jízdenku a reálným způsobem umožnit ověření její platnosti. Čas určený k neprodlenému předložení SMS jízdenky nezahrnuje dobu, kterou cestující potřebuje k zprovoznění mobilního komunikačního zařízení, ukončení telefonního hovoru nebo konání jiné činnosti nesouvisející s neprodleným předložením SMS jízdenky. Zakoupením SMS jízdenky cestující souhlasí s tím, že k ověření platnosti této jízdenky předloží k nahlédnutí přepravnímu kontrolorovi nebo jiné pověřené osobě dopravce mobilní komunikační zařízení pro ověření veškerých přijatých dat SMS jízdenky (tj. nejen samotného textu přijaté SMS zprávy, ale též i jejích dalších detailů). Současně cestující poskytne při přepravní kontrole veškerou možnou součinnost k ověření platnosti SMS jízdenky. Nesplní-li cestující tyto podmínky nebo jen jednu z nich, je při přepravní kontrole považován za cestujícího bez platné jízdenky. Práva a povinnosti při přepravní kontrole jsou uvedena v čl. XIII. Tarifu PID.
7. Není-li SMS jízdenka na základě přiděleného kódu při přepravní kontrole nalezena, je cestující považován za cestujícího bez platné jízdenky.
8. SMS jízdenka je neplatná:
 - nenastala-li nebo uplynula-li doba její platnosti;
 - byla-li použita mimo tarifní pásnu P nebo ve vlaku zapojeném do systému PID;
 - nebyla-li zaslána přímo smluvním distributorem SMS jízdenek;
 - odeslal-li cestující SMS pro nákup jízdenky v době provádění přepravní kontroly;
 - byla-li jakkoli upravována, přepisována nebo přeposlána;
 - nelze-li z příčin na straně cestujícího ověřit její platnost;
 - není-li na základě přiděleného kódu při přepravní kontrole nalezena.V případě neoprávněné reklamace cestující nemá nárok na snížení uložené přírážky.
9. Postup při nákupu SMS jízdenky:

Podmínkou možnosti nákupu SMS jízdenky je aktivovaná služba Prémium SMS.

 - a) do mobilního komunikačního zařízení napište text: DPTcena, podle ceny požadované jízdenky, tj. DPT24, DPT32, DPT110, DPT310
 - b) odešlete na telefonní číslo 902 06Při nákupu jízdenky 24hodinové nebo 72hodinové je vyžadováno zaslání potvrzující SMS zprávy ve tvaru ANO na číslo 902 06.

Přibližně do dvou minut přijde SMS jízdenka. Tento časový údaj je pouze orientační. Na displeji mobilního komunikačního zařízení se zobrazí SMS jízdenka.

Vzor jízdenka za 32 Kč:
DP hl.m.Prahy, a.s.
Jízdenka přestupní 32,- Kč
Platnost:
od 1.7.11. 13:20
do 1.7.11. 14:50
pouze v pásmu P
kód pro kontrolu platnosti

Ostatní jízdenky formou SMS se zobrazují analogicky.

10. Duplikát SMS jízdenky je možné získat v případě smazání jízdenky v době její platnosti za poplatek 3 Kč. Postup pro zaslání duplikátu již zakoupené jízdenky:

- a) do mobilního komunikačního zařízení napište text: DPTA
- b) odešlete na telefonní číslo 900 06 03

Přibližně do dvou minut přijde SMS jízdenka. Tento časový údaj je pouze orientační. Na displeji mobilního komunikačního zařízení se zobrazí SMS jízdenka.

Vzor jízdenka za 32 Kč:
DP hl.m.Prahy, a.s.
Jízdenka přestupní 32,- Kč duplikát
Platnost:
od 1.7.11. 13:20
do 1.7.11. 14:50
pouze v pásmu P
kód pro kontrolu platnosti

Ostatní duplikáty jízdenky formou SMS se zobrazují analogicky.

11. Daňový doklad (paragon) je možné vystavit v elektronické podobě na internetovém portálu www.smsjizdenka.cz. Cestujícím je umožněn, prostřednictvím zadání telefonního čísla použitého pro nákup SMS jízdenky, přístup do systému, který obsahuje kompletní seznam vystavených SMS jízdenek na dané telefonní číslo. Potvrzením výběru SMS jízdenky nebo daného časového období se zobrazí elektronický daňový doklad, který lze vytisknout.
12. Ceny jízdného uvedené v tomto článku jsou včetně snížené sazby DPH.
13. Objednávací SMS je zpoplatněna tarifem mobilního operátora.
14. Reklamace SMS jízdenky jsou vyřizovány na telefonní lince DP 296 19 18 17. Cestující je oprávněn reklamaci uplatnit bez zbytečného odkladu, nejpozději však do dvou měsíců ode dne reklamovaného poskytnutí služby, jinak právo na reklamaci zanikne.

XVI. Elektronické jízdenky zakoupené mobilním komunikačním zařízením prostřednictvím Mobilní peněženky

1. Od 1. 7. 2013 je v provozu inovovaný systém prodeje elektronických jízdenek v nové podobě mobilní peněženky (MOP) nazvané **sejf**.
2. Aplikace **sejf** nahrazuje dosavadní zkušební verzi Mobilní peněženky, která byla v provozu od 1. 11. 2009. Pokud chtějí uživatelé zkušební verze Mobilní peněženky tuto službu využívat i nadále, je nutná aktualizace na nový systém MOP – instalace aplikace **sejf**. Pro nakládání s telefonním číslem platí ustanovení uvedená v čl. XV. odst. 1.
3. Cestující má při výběru jízdenky alternativní možnost volby, zda použije jízdenku klasickou (papírová jízdenka) nebo elektronickou (mobilní jízdné) v MOP. Výběrem mobilního elektronického jízdného přistupuje dobrovolně na stanovené podmínky jeho použití a kontroly platnosti, zejména na předložení mobilního komunikačního zařízení (dále jen mobilní telefon), v němž je mobilní jízdné uloženo, přepravnímu kontrolorovi nebo jiné pověřené osobě dopravce. Cestující dále nákupem mobilní

jízdenky prostřednictvím mobilního telefonu uděluje Dopravnímu podniku hl. m. Prahy, akciové společnosti souhlas s uchováním a zpracováním telefonního čísla pro reklamační účely a takové účely, které jsou vyžadovány právními předpisy.

4. Prostřednictvím MOP – aplikace sejf lze zakoupit jízdenky:
 - a) pro jednotlivou jízdu za 32 Kč s platností maximálně 90 minut
 - b) pro jednotlivou jízdu za 24 Kč s platností maximálně 30 minut
 - c) krátkodobou jízdenku za 110 Kč s platností maximálně 24 hodin
 - d) krátkodobou jízdenku za 310 Kč s platností maximálně 72 hodinZvýhodněné jízdenky k uvedeným jízdenkám nejsou ve formě MOP jízdenky zavedeny.
5. Časová platnost mobilní jízdenky je dle data a v rozsahu časů stanovených v mobilní jízdence.
6. Mobilní jízdenky zakoupené prostřednictvím MOP – aplikace sejf platí jako přestupní jízdenky na území hl. m. Prahy, a to pouze v pásmu P. Neplatí v pásmu 0 vč. B a ve vnějších tarifních pásmech (na příměstských linkách PID). Neplatí ve vlacích zapojených do systému PID.
7. Cestující je povinen nastoupit do vozidla nebo vstoupit do přepravního prostoru metra nebo lanové dráhy na Petřín s již přijatou platnou mobilní jízdenkou z MOP – aplikace sejf na svém mobilním komunikačním zařízení. Při přepravní kontrole je cestující povinen neprodleně předložit na výzvu pověřené osoby dopravce mobilní jízdenku a reálným způsobem umožnit ověření její platnosti. Čas určený k neprodlenému předložení mobilní jízdenky nezahrnuje dobu, kterou cestující potřebuje k zprovoznění mobilního komunikačního zařízení, ukončení telefonního hovoru nebo konání jiné činnosti nesouvisející s neprodleným předložením mobilní jízdenky. Zakoupením mobilní jízdenky z MOP – aplikace sejf cestující souhlasí s tím, že k ověření platnosti této jízdenky předloží k nahlédnutí přepravnímu kontrolorovi nebo jiné pověřené osobě dopravce mobilní komunikační zařízení pro ověření veškerých přijatých dat mobilní jízdenky (tj. nejen samotného textu elektronické jízdenky, ale též i jejích dalších detailů). Současně cestující poskytne při přepravní kontrole veškerou možnou součinnost k ověření platnosti mobilní jízdenky z MOP. Nesplní-li cestující tyto podmínky nebo jen jednu z nich, je při přepravní kontrole považován za cestujícího bez platné jízdenky. Práva a povinnosti při přepravní kontrole jsou uvedeny v čl. XIII. Tarifu PID.
8. Není-li mobilní jízdenka z MOP – aplikace sejf na základě přiděleného kódu při přepravní kontrole nalezena, je cestující považován za cestujícího bez platné jízdenky
9. Mobilní jízdenka z MOP – aplikace sejf je neplatná:
 - nenastala-li nebo uplynula-li doba její platnosti;
 - byla-li použita mimo tarifní pásmo P nebo ve vlaku zapojeném do systému PID;
 - nebyla-li zaslána přímo smluvním distributorem;
 - zakoupil-li cestující mobilní jízdenku v době provádění přepravní kontroly;
 - byla-li jakkoli upravována, přepisována nebo přeposlána;
 - nelze-li z příčin na straně cestujícího ověřit její platnost;
 - není-li na základě přiděleného kódu při přepravní kontrole nalezena.V případě neoprávněné reklamace cestující nemá nárok na snížení uložené přírážky.
10. Pro pořízení jízdenky prostřednictvím MOP – aplikace sejf je třeba mít dokončenou registraci účtu elektronických peněz prostřednictvím aplikace sejf.
11. Postup instalace MOP – aplikace sejf a registrace účtu je uveden v příloze č. 5 Tarifu PID.
12. Daňový doklad (paragon) je možné vystavit v elektronické podobě na internetovém portálu www.dpp.cz. Cestujícímu je umožněn, prostřednictvím zadání hash kódu použitého pro nákup mobilní jízdenky, přístup do systému, který obsahuje přehled o všech jízdenkách zakoupených prostřednictvím tohoto telefonního čísla. Potvrzením výběru mobilní jízdenky nebo daného časového období se zobrazí elektronický daňový doklad, který lze vytisknout.
13. Reklamace MOP (mobilní jízdenky) jsou vyřizovány na telefonní lince DP 296 19 18 17. Cestující je oprávněn reklamaci uplatnit bez zbytečného odkladu, nejpozději však do dvou měsíců ode dne reklamovaného poskytnutí služby, jinak právo na reklamaci zanikne.

XVII. Ustanovení společná, přechodná a závěrečná

1. Vztahy vznikající při provádění PID mezi dopravcem a cestujícími, kromě cenových vztahů, které upravuje tento tarif, jsou prováděny v souladu se zákonem č. 111/1994 Sb., o silniční dopravě, v platném znění, se zákonem č. 266/1994 Sb., o dráhách, v platném znění a s Přepravním řádem a dopravce je vydává jako Smluvní přepravní podmínky. Výňatek ze Smluvních přepravních podmínek PID je uveřejněn v dopravních prostředcích, v metru a u lanové dráhy na Petřín v přepravním prostoru. Vztahy vznikající ve vlacích zapojených do systému PID při provádění přepravy mezi dopravcem a cestujícími jsou uvedeny v úplném znění Smluvních přepravních podmínek příslušného železničního dopravce.
2. Tarifní ustanovení v případě náhradní dopravy PID je řešeno zvláštním ustanovením v rámci příslušného dopravního a organizačního opatření vydávaného dopravci PID.
3. V případě vyhlášení smogové situace nebo jiné mimořádné situace na území hl. m. Prahy (pásma P a 0 vč. B), při níž je v prostředcích PID s výjimkou vlaků zapojených do systému PID vyhlášena bezplatná přeprava cestujících (nulová tarifní sazba), nevzniká držitelům časových jízdenek za dny bezplatné přepravy nárok na vrácení části jízdného.
4. Pro vztahy vyplývající z integrace vlaků zapojených do systému PID se ustanovení Tarifu PID použijí přiměřeně a v souladu s předpisy zapojených železničních dopravců a specifikace je řešena smluvně¹⁰⁾. Při případném zpoždění vlaku větším než 15 minut, pro které hrozí uplynutí platnosti jízdenky PID pro jednotlivou jízdu při přestupu z vlaku a pokračování v cestě dalšími prostředky PID v Praze nebo Středočeském kraji, si cestující nechají potvrdit zpoždění u pověřeného zaměstnance ČD (ve smyslu Smluvních přepravních podmínek Českých drah pro veřejnou drážní osobní dopravu (SPPO ČD) – „hlášenka o zpoždění vlaku“). Platnost jízdenky se prodlužuje o toto zpoždění zvýšené o 10 minut potřebných pro získání potvrzení.
5. Neobsazeno.
6. V případě mimořádných situací v provozu a distribuci elektronického jízdného nahraného na kartách je hlavní město Praha, zastoupené organizací ROPID, oprávněno operativně vyhlásit úpravu tohoto Tarifu na www.ropid.cz nebo www.dpp.cz, případně na www.praha.eu. Takováto operativní změna se nesmí dotknout tarifních sazeb schválených hl. m. Prahou a Středočeským krajem.
7. V případě nemožnosti vydávat duplikáty jízdních dokladů nahraných na kartě bude cestujícím vydán náhradní doklad (zbývající část kupónu) v papírové podobě k Průkazce PID příslušné tarifní kategorie. Ustanovení týkající se výdeje duplikátů elektronických kupónu nahraných na kartě se použijí v přiměřeném rozsahu.
8. Neobsazeno.
9. Tarif PID platný od 3. 2. 2015 v platném znění se zrušuje.
10. Tento tarif nabývá účinnosti dnem **1. 2. 2016**.

Ing. et Ing. Petr Tomčík v. r.
ředitel ROPID

Vysvětlivky

- ¹⁾ Dle aktuálního výměru Cenového věstníku MF ČR v platném znění.
- ²⁾ Od data vyhlášení. Platnost ustanovení bude vyhlášena na www.ropid.cz a www.dpp.cz.
- ³⁾ § 29 zákona č. 87/1991 Sb., o mimosoudních rehabilitacích, ve znění pozdějších předpisů.
- ⁴⁾ Zákon č. 329/2011 Sb., o poskytování dávek osobám se zdravotním postižením a o změně souvisejících zákonů, ve znění pozdějších předpisů.
- ⁵⁾ Ustanovení se vztahuje na takový počet psů, který je přepravován v souladu se Smluvními přepravními podmínkami PID.
- ⁶⁾ Tarifní smlouva je dohoda uzavřená mezi dopravci PID a ROPID o dělbě tržeb a smluvních ujednáních souvisejících s jízdními doklady PID.
- ⁷⁾ Zákon č. 111/1998 Sb., o vysokých školách a o změně a doplnění dalších zákonů (zákon o vysokých školách), ve znění pozdějších předpisů.
- ⁸⁾ Zákon č. 561/2004 Sb., o předškolním, základním, středním vyšším odborném a jiném vzdělávání (školský zákon), ve znění pozdějších předpisů.
- ⁹⁾ § 10–14 zákona č. 117/1995 Sb., o státní sociální podpoře, ve znění pozdějších předpisů.
- ¹⁰⁾ Smlouva o závazku veřejné služby ve veřejné drážní osobní dopravě a o úhradě prokazatelné ztráty dopravce uzavřená mezi hl. m. Prahou a Českými drahami.
- ¹¹⁾ Průkaz studenta vysokých škol je uznáván na základě smlouvy o spolupráci při distribuci jízdních dokladů uzavřené mezi vysokými školami uvedenými v příloze č. 7 tohoto Tarifu a DP.

Přílohy

- Příloha č. 1 Předplatní časové kupóny (jízdenky) pro území hl. m. Prahy.
- Příloha č. 2 Předplatní časové kupóny (jízdenky) pro vnější pásma a dojezdové pásmo PID.
- Příloha č. 3 Ceny jízdného, přepravného a parkovného v PID. Bezplatná přeprava a zvláštní ceny jízdného. Zvláštní jízdné na lince AE (Airport Express).
- Příloha č. 4 Seznam úseků příměstských autobusových linek PID a železničních stanic a zastávek zařazených do pásma 0 a do pásma B.
- Příloha č. 5 Mobilní peněženka – aplikace Sejf – návod k používání.
- Příloha č. 6 Označování jízdenek – vzor.
- Příloha č. 7 Seznam vysokých škol, které mají s DP uzavřenou smlouvu o spolupráci při distribuci jízdních dokladů.
- Příloha č. 8 Zařazení železničních stanic a zastávek v PID do pásem a dle způsobu označení jízdenek PID pro jednotlivou jízdu. Vzory označení jízdenek PID ve vlaku náhradním způsobem.
- Příloha č. 9 Místní tarify MHD platné v souběhu s Tarifem PID.
- Příloha č. 10 Vzory průkazek PID platných jako doklad o nároku na slevu nebo „Doklad o nároku na zvláštní ceny jízdného“.
- Příloha č. 11 Překryvy PID s jinými integrovanými systémy.
- Příloha č. 12 Seznam linek dálkové železniční dopravy (rychlíků) začleněných do systému PID.

Předplatní časové kupóny (jízdenky) pro území hl. m. Prahy

Níže uvedené tabulky jsou stručným přehledem. Podrobnosti použití jízdních dokladů a poskytovaných služeb jsou uvedeny v příslušných člácích Tarifu PID.

Územní platnost	Tarifní kategorie	Cena Kč	Nosič	Jízdenkový program - papírový kupon	Jízdenkový program - papírový kupon	Jízdenkový program - papírová jízdenka bez průkazky PID
			Popis	Papírové kupony s volitelným začátkem platnosti (z jízdenkového programu) k průkazkám typ I s osobními údaji v databázi DP	Papírové kupony s volitelným začátkem platnosti (z jízdenkového programu) k průkazkám typ II s osobními údaji jen na průkazce PID	Přenosná jízdenka papírová (z jízdenkového programu)
Pásma P, 0, B	Občanské	550	Doba platnosti	30 dnů v rozsahu dat platnosti uvedených na kuponu;	30 dnů v rozsahu dat platnosti uvedených na kuponu;	není k dispozici
			volitelný počátek platnosti	ano	ano	-
			zpětné doložení při zapomenutém jízdním dokladu (mimo vlaky PID)	ano	ne	-
			vrácení alikvotní části nevyužitého jízdného (zbývá-li nevyužitých 16 dnů nebo více)	ano	ne	-
			možnost přerušeni platnosti kuponu	ne	ne	-
			možnost přepravit 1 dítě od 6 do 15 let bez dalšího doplatku v sobotu, neděli nebo ve státem uznaný svátek bez dalšího doplatku	ano	ano	-
			možnost vydání duplikátu kuponu	možnost vydání duplikátu za manipulační poplatek jeden krát za 24 měsíců	ne	-
			Nosič	Záznam na kartě	Záznam na kartě	Papírová jízdenka (dočasný jízdní doklad)
			Popis	E-kupon na osobní kartě s evidencí osobních údajů v databázi - typ I	E-kupon na osobní kartě bez evidence osobních údajů v databázi - typ II	Papírová jízdenka s označovacím polem pro začátek doby platnosti, platnost 30 dnů od označení, osobní údaje - jméno, příjmení a datum narození na jízdence
			Doba platnosti	měsíc v rozsahu dat platnosti nahraném jako elektronický záznam	měsíc v rozsahu dat platnosti nahraném jako elektronický záznam	není k dispozici
			volitelný počátek platnosti	ano	ano	-
			zpětné doložení při zapomenutém jízdním dokladu (mimo vlaky PID)	ano	ne	-
			vrácení alikvotní části nevyužitého jízdného (zbývá-li nevyužitých 16 dnů nebo více)	ano	ne	-
			možnost přerušeni platnosti kuponu	ne	ne	-
možnost přepravit 1 dítě od 6 do 15 let bez dalšího doplatku v sobotu, neděli nebo ve státem uznaný svátek bez dalšího doplatku	ano	ano	-			
možnost vydání duplikátu kuponu	možnost vydání duplikátu kuponu kdykoli za manipulační poplatek (původní kupon na black list);	možnost dohrání zbývající části časového kuponu za podmínek dle čl. IX odst. 3 písm. b); původní kupon na black list	-			

Územní platnost	Tarifní kategorie	Cena Kč	Nosič	Jízdenkový program - papírový kupon	Jízdenkový program - papírový kupon	Jízdenkový program - papírová jízdenka bez průkazky PID
			Popis	Papírové kupony s volitelným začátkem platnosti (z jízdenkového programu) k průkazkám typ I s osobními údaji v databázi DP	Papírové kupony s volitelným začátkem platnosti (z jízdenkového programu) k průkazkám typ II s osobními údaji jen na průkazce PID	Přenosná jízdenka papírová (z jízdenkového programu)
Pásma P, 0, B	Občanské	1480	Doba platnosti	90 dnů v rozsahu dat platnosti uvedených na kuponu;	90 dnů v rozsahu dat platnosti uvedených na kuponu;	není k dispozici
			volitelný počátek platnosti	ano	ano	-
			zpětné doložení při zapomenutém jízdním dokladu (mimo vlaky PID)	ano	ne	-
			vrazení alikvotní části nevyužitého jízdného (zbývá-li nevyužitých 16 dnů nebo více)	ano	ne	-
			možnost přerušení platnosti kuponu	ne	ne	-
			možnost přepravit 1 dítě od 6 do 15 let bez dalšího doplatku v sobotu, neděli nebo ve státem uznaný svátek bez dalšího doplatku	ano	ano	-
			možnost vydání duplikátu kuponu	možnost vydání duplikátu za manipulační poplatek jeden krát za 24 měsíců	ne	-
			Nosič	Záznam na kartě	Záznam na kartě	Papírová jízdenka (dočasný jízdní doklad)
			Popis	E-kupon na osobní kartě s evidencí osobních údajů v databázi - typ I	E-kupon na osobní kartě bez evidence osobních údajů v databázi - typ II	Papírová jízdenka s označovacím polem pro začátek doby platnosti, platnost 30 dnů od označení, osobní údaje - jméno, příjmení a datum narození na jízdence
			Doba platnosti	čtvrtletí v rozsahu dat platnosti nahraném jako elektronický záznam	čtvrtletí v rozsahu dat platnosti nahraném jako elektronický záznam	není k dispozici
			volitelný počátek platnosti	ano	ano	-
			zpětné doložení při zapomenutém jízdním dokladu (mimo vlaky PID)	ano	ne	-
			vrazení alikvotní části nevyužitého jízdného (zbývá-li nevyužitých 16 dnů nebo více)	ano	ne	-
			možnost přerušení platnosti kuponu	ne	ne	-
možnost přepravit 1 dítě od 6 do 15 let bez dalšího doplatku v sobotu, neděli nebo ve státem uznaný svátek bez dalšího doplatku	ano	ano	-			
možnost vydání duplikátu kuponu	možnost vydání duplikátu kuponu kdykoli za manipulační poplatek (původní kupon na black list);	možnost dohrání zbývající části časového kuponu za podmínek dle čl. IX odst. 3 písm. b); původní kupon na black list	-			

Územní platnost	Tarifní kategorie	Cena Kč	Nosič	Jízdenkový program - papírový kupon	Jízdenkový program - papírový kupon	Jízdenkový program - papírová jízdenka bez průkazky PID
			Popis	Papírové kupony s volitelným začátkem platnosti (z jízdenkového programu) k průkazkám typ I s osobními údaji v databázi DP	Papírové kupony s volitelným začátkem platnosti (z jízdenkového programu) k průkazkám typ II s osobními údaji jen na průkazce PID	Přenosná jízdenka papírová (z jízdenkového programu)
Pásma P, 0, B	Občanské	2450	Doba platnosti	150 dnů v rozsahu dat platnosti uvedených na kuponu;	150 dnů v rozsahu dat platnosti uvedených na kuponu;	není k dispozici
			volitelný počátek platnosti	ano	ano	-
			zpětné doložení při zapomenutém jízdním dokladu (mimo vlaky PID)	ano	ne	-
			vrácení alikvotní části nevyužitého jízdného (zbývá-li nevyužitých 16 dnů nebo více)	ano	ne	-
			možnost přerušení platnosti kuponu	ne	ne	-
			možnost přepravit 1 dítě od 6 do 15 let bez dalšího doplatku v sobotu, neděli nebo ve státem uznaný svátek bez dalšího doplatku	ano	ano	-
			možnost vydání duplikátu kuponu	možnost vydání duplikátu za manipulační poplatek jeden krát za 24 měsíců	ne	-
			Nosič	Záznam na kartě	Záznam na kartě	Papírová jízdenka (dočasný jízdní doklad)
			Popis	E-kupon na osobní kartě s evidencí osobních údajů v databázi - typ I	E-kupon na osobní kartě bez evidence osobních údajů v databázi - typ II	Papírová jízdenka s označovacím polem pro začátek doby platnosti, platnost 30 dnů od označení, osobní údaje - jméno, příjmení a datum narození na jízdence
			Doba platnosti	pět měsíců v rozsahu dat platnosti nahraném jako elektronický záznam	pět měsíců v rozsahu dat platnosti nahraném jako elektronický záznam	není k dispozici
			volitelný počátek platnosti	ano	ano	-
			zpětné doložení při zapomenutém jízdním dokladu (mimo vlaky PID)	ano	ne	-
			vrácení alikvotní části nevyužitého jízdného (zbývá-li nevyužitých 16 dnů nebo více)	ano	ne	-
			možnost přerušení platnosti kuponu	ne	ne	-
			možnost přepravit 1 dítě od 6 do 15 let bez dalšího doplatku v sobotu, neděli nebo ve státem uznaný svátek bez dalšího doplatku	ano	ano	-
			možnost vydání duplikátu kuponu	možnost vydání duplikátu kuponu kdykoli za manipulační poplatek (původní kupon na black list);	možnost dohrání zbývající části časového kuponu za podmínek dle čl. IX odst. 3 písm. b); původní kupon na black list	-

Územní platnost	Tarifní kategorie	Cena Kč	Nosič	Jízdenkový program - papírový kupon	Jízdenkový program - papírový kupon	Jízdenkový program - papírová jízdenka bez průkazky PID
			Popis	Papírové kupony s volitelným začátkem platnosti (z jízdenkového programu) k průkazkám typ I s osobními údaji v databázi DP	Papírové kupony s volitelným začátkem platnosti (z jízdenkového programu) k průkazkám typ II s osobními údaji jen na průkazce PID	Přenosná jízdenka papírová (z jízdenkového programu)
Pásma P, 0, B	Občanské	3650	Doba platnosti	365/366 dnů v rozsahu dat platnosti uvedených na kuponu;	365/366 dnů v rozsahu dat platnosti uvedených na kuponu;	není k dispozici
			volitelný počátek platnosti	ano	ano	-
			zpětné doložení při zapomenutém jízdním dokladu (mimo vlaky PID)	ano	ne	-
			vrácení alikvotní části nevyužitého jízdného (zbývá-li nevyužitých 16 dnů nebo více)	ano	ne	-
			možnost přerušení platnosti kuponu	ne	ne	-
			možnost přepravit 1 dítě od 6 do 15 let bez dalšího doplatku v sobotu, neděli nebo ve státem uznaný svátek bez dalšího doplatku	ano	ano	-
			možnost vydání duplikátu kuponu	možnost vydání duplikátu za manipulační poplatek jeden krát za 24 měsíců	ne	-
			Nosič	Záznam na kartě	Záznam na kartě	Papírová jízdenka (dočasný jízdní doklad)
			Popis	E-kupon na osobní kartě s evidencí osobních údajů v databázi - typ I	E-kupon na osobní kartě bez evidence osobních údajů v databázi - typ II	Papírová jízdenka s označovacím polem pro začátek doby platnosti, platnost 30 dnů od označení, osobní údaje - jméno, příjmení a datum narození na jízdence
			Doba platnosti	rok v rozsahu dat platnosti nahraném jako elektronický záznam	365/366 dní v rozsahu dat platnosti nahraném jako elektronický záznam	není k dispozici
			volitelný počátek platnosti	ano	ano	-
			zpětné doložení při zapomenutém jízdním dokladu (mimo vlaky PID)	ano	ne	-
			vrácení alikvotní části nevyužitého jízdného (zbývá-li nevyužitých 16 dnů nebo více)	ano	ne	-
			možnost přerušení platnosti kuponu	ne	ne	-
možnost přepravit 1 dítě od 6 do 15 let bez dalšího doplatku v sobotu, neděli nebo ve státem uznaný svátek bez dalšího doplatku	ano	ano	-			
možnost vydání duplikátu kuponu	možnost vydání duplikátu kuponu kdykoli za manipulační poplatek (původní kupon na black list);	možnost dohrání zbývající části časového kuponu za podmínek dle čl. IX odst. 3 písm. b); původní kupon na black list	-			

Územní platnost	Tarifní kategorie	Cena Kč	Nosič	Záznam na kartě	Záznam na kartě	Papírová jízdenka (dočasný jízdní doklad)
			Popis	E-kupon na osobní kartě s evidencí osobních údajů v databázi - typ I	E-kupon na osobní kartě bez evidence osobních údajů v databázi - typ II	Papírová jízdenka s označovacím polem pro začátek doby platnosti, platnost 30 dnů od označení, osobní údaje - jméno, příjmení a datum narození na jízdence
Pásma P, 0, B	Dítě od 6 do 15 let (ode dne 6. narozenin do dne předcházejícího dni 15. narozenin)	130	Doba platnosti	není k dispozici	není k dispozici	30 dnů od označení - osobní údaje na jízdence (náhradní řešení do vydání karty)
			volitelný počátek platnosti	-	-	ano, dle označení
			zpětné doložení při zapomenutém jízdním dokladu (mimo vlaky PID)	-	-	ne
			vrácení alikvotní části nevyužitého jízdného (zbývá-li nevyužitých 16 dnů nebo více)	-	-	ne
			možnost přerušení platnosti kuponu	-	-	ne
			možnost vydání duplikátu kuponu	-	-	ne

Územní platnost	Tarifní kategorie	Cena Kč	Nosič	Jízdenkový program - papírový kupon	Jízdenkový program - papírový kupon	Jízdenkový program - papírová jízdenka bez průkazky PID
			Popis	Papírové kupony s volitelným začátkem platnosti (z jízdenkového programu) k průkazkám s osobními údaji v databázi DP	Papírové kupony s volitelným začátkem platnosti (z jízdenkového programu) k průkazkám s osobními údaji jen na průkazce PID	Přenosná jízdenka papírová (z jízdenkového programu)
Pásma P, 0, B	Junior od 15 do 19 let (ode dne 15. narozenin do dne předcházejícího dni 19. narozenin)	260	Doba platnosti	30 dnů v rozsahu dat platnosti uvedených na kuponu;	není k dispozici	není k dispozici
			volitelný počátek platnosti	ano	-	-
			zpětné doložení při zapomenutém jízdním dokladu (mimo vlaky PID)	ano	-	-
			vrazení alikvotní části nevyužitého jízdného (zbývá-li nevyužitých 16 dnů nebo více)	ano	-	-
			možnost přerušení platnosti kuponu	ne	-	-
			možnost vydání duplikátu kuponu	možnost vydání duplikátu za manipulační poplatek jedenkrát za 24 měsíců	-	-
			Nosič	Záznam na kartě	Záznam na kartě	Papírová jízdenka (dočasný jízdní doklad)
			Popis	E-kupon na osobní kartě s evidencí osobních údajů v databázi - typ I	E-kupon na osobní kartě bez evidence osobních údajů v databázi - typ II	Papírová jízdenka s označovacím polem pro začátek doby platnosti, platnost 30 dnů od označení, osobní údaje - jméno, příjmení a datum narození na jízdence
			Doba platnosti	měsíc v rozsahu dat platnosti nahraném jako elektronický záznam	není k dispozici	30 dnů od označení - osobní údaje na jízdence (náhradní řešení do vydání karty)
			volitelný počátek platnosti	ano	-	ano, dle označení
			zpětné doložení při zapomenutém jízdním dokladu (mimo vlaky PID)	ano	-	ne
			vrazení alikvotní části nevyužitého jízdného (zbývá-li nevyužitých 16 dnů nebo více)	ano	-	ne
			možnost přerušení platnosti kuponu	ne	-	ne
			možnost vydání duplikátu kuponu	možnost vydání duplikátu kuponu kdykoli za manipulační poplatek (původní kupon na black list)	-	ne

Územní platnost	Tarifní kategorie	Cena Kč	Nosič	Jízdenkový program - papírový kupon	Jízdenkový program - papírový kupon	Jízdenkový program - papírová jízdenka bez průkazky PID
			Popis	Papírové kupony s volitelným začátkem platnosti (z jízdenkového programu) k průkazkám s osobními údaji v databázi DP	Papírové kupony s volitelným začátkem platnosti (z jízdenkového programu) k průkazkám s osobními údaji jen na průkazce PID	Přenosná jízdenka papírová (z jízdenkového programu)
Pásma P, 0, B	Junior od 15 do 19 let (ode dne 15. narozenin do dne předcházejícího dni 19. narozenin)	720	Doba platnosti	90 dnů v rozsahu dat platnosti uvedených na kuponu;	není k dispozici	není k dispozici
			volitelný počátek platnosti	ano	-	-
			zpětné doložení při zapomenutém jízdním dokladu (mimo vlaky PID)	ano	-	-
			vrazení alikvotní části nevyužitého jízdného (zbývá-li nevyužitých 16 dnů nebo více)	ano	-	-
			možnost přerušení platnosti kuponu	ne	-	-
			možnost vydání duplikátu kuponu	možnost vydání duplikátu za manipulační poplatek jedenkrát za 24 měsíců	-	-
			Nosič	Záznam na kartě	Záznam na kartě	Papírová jízdenka (dočasný jízdní doklad)
			Popis	E-kupon na osobní kartě s evidencí osobních údajů v databázi - typ I	E-kupon na osobní kartě bez evidence osobních údajů v databázi - typ II	Papírová jízdenka s označovacím polem pro začátek doby platnosti, platnost 30 dnů od označení, osobní údaje - jméno, příjmení a datum narození na jízdence
			Doba platnosti	čtvrtletí v rozsahu dat platnosti nahraném jako elektronický záznam	není k dispozici	není k dispozici
			volitelný počátek platnosti	ano	-	-
			zpětné doložení při zapomenutém jízdním dokladu (mimo vlaky PID)	ano	-	-
			vrazení alikvotní části nevyužitého jízdného (zbývá-li nevyužitých 16 dnů nebo více)	ano	-	-
			možnost přerušení platnosti kuponu	ne	-	-
			možnost vydání duplikátu kuponu	možnost vydání duplikátu kuponu kdykoli za manipulační poplatek (původní kupon na black list)	-	-

Územní platnost	Tarifní kategorie	Cena Kč	Nosič	Jízdenkový program - papírový kupon	Jízdenkový program - papírový kupon	Jízdenkový program - papírová jízdenka bez průkazky PID
			Popis	Papírové kupony s volitelným začátkem platnosti (z jízdenkového programu) k průkazkám s osobními údaji v databázi DP	Papírové kupony s volitelným začátkem platnosti (z jízdenkového programu) k průkazkám s osobními údaji jen na průkazce PID	Přenosná jízdenka papírová (z jízdenkového programu)
Pásma P, 0, B	Junior od 15 do 19 let (ode dne 15. narozenin do dne předcházejícího dni 19. narozenin)	1200	Doba platnosti	150 dnů v rozsahu dat platnosti uvedených na kuponu;	není k dispozici	není k dispozici
			volitelný počátek platnosti	ano	-	-
			zpětné doložení při zapomenutém jízdním dokladu (mimo vlaky PID)	ano	-	-
			vrazení alikvotní části nevyužitého jízdného (zbývá-li nevyužitých 16 dnů nebo více)	ano	-	-
			možnost přerušení platnosti kuponu	ne	-	-
			možnost vydání duplikátu kuponu	možnost vydání duplikátu za manipulační poplatek jedenkrát za 24 měsíců	-	-
			Nosič	Záznam na kartě	Záznam na kartě	Papírová jízdenka (dočasný jízdní doklad)
			Popis	E-kupon na osobní kartě s evidencí osobních údajů v databázi - typ I	E-kupon na osobní kartě bez evidence osobních údajů v databázi - typ II	Papírová jízdenka s označovacím polem pro začátek doby platnosti, platnost 30 dnů od označení, osobní údaje - jméno, příjmení a datum narození na jízdence
			Doba platnosti	pět měsíců v rozsahu dat platnosti nahraném jako elektronický záznam	není k dispozici	není k dispozici
			volitelný počátek platnosti	ano	-	-
			zpětné doložení při zapomenutém jízdním dokladu (mimo vlaky PID)	ano	-	-
			vrazení alikvotní části nevyužitého jízdného (zbývá-li nevyužitých 16 dnů nebo více)	ano	-	-
			možnost přerušení platnosti kuponu	ne	-	-
			možnost vydání duplikátu kuponu	možnost vydání duplikátu kuponu kdykoli za manipulační poplatek (původní kupon na black list)	-	-

Územní platnost	Tarifní kategorie	Cena Kč	Nosič	Jízdenkový program - papírový kupon	Jízdenkový program - papírový kupon	Jízdenkový program - papírová jízdenka bez průkazky PID
			Popis	Papírové kupony s volitelným začátkem platnosti (z jízdenkového programu) k průkazkám s osobními údaji v databázi DP	Papírové kupony s volitelným začátkem platnosti (z jízdenkového programu) k průkazkám s osobními údaji jen na průkazce PID	Přenosná jízdenka papírová (z jízdenkového programu)
Pásma P, 0, B	Junior od 15 do 19 let (ode dne 15. narozenin do dne předcházejícího dni 19. narozenin)	2400	Doba platnosti	300 dnů v rozsahu dat platnosti uvedených na kuponu;	není k dispozici	není k dispozici
			volitelný počátek platnosti	ano, s omezením na volitelnosti v definovaném období od 15.8. do 1.11.	-	-
			zpětné doložení při zapomenutém jízdním dokladu (mimo vlaky PID)	ano	-	-
			vrazení alikvotní části nevyužitého jízdného (zbývá-li nevyužitých 16 dnů nebo více)	ano	-	-
			možnost přerušení platnosti kuponu	ne	-	-
			možnost vydání duplikátu kuponu	možnost vydání duplikátu za manipulační poplatek jedenkrát za 24 měsíců	-	-
			Nosič	Záznam na kartě	Záznam na kartě	Papírová jízdenka (dočasný jízdní doklad)
			Popis	E-kupon na osobní kartě s evidencí osobních údajů v databázi - typ I	E-kupon na osobní kartě bez evidence osobních údajů v databázi - typ II	Papírová jízdenka s označovacím polem pro začátek doby platnosti, platnost 30 dnů od označení, osobní údaje - jméno, příjmení a datum narození na jízdence
			Doba platnosti	deset měsíců v rozsahu dat platnosti nahraném jako elektronický záznam	není k dispozici	není k dispozici
			volitelný počátek platnosti	ano, s omezením na volitelnosti v definovaném období od 15.8. do 1.11.	-	-
			zpětné doložení při zapomenutém jízdním dokladu (mimo vlaky PID)	ano	-	-
			vrazení alikvotní části nevyužitého jízdného (zbývá-li nevyužitých 16 dnů nebo více)	ano	-	-
			možnost přerušení platnosti kuponu	ne	-	-
			možnost vydání duplikátu kuponu	možnost vydání duplikátu kuponu kdykoli za manipulační poplatek (původní kupon na black list)	-	-

Územní platnost	Tarifní kategorie	Cena Kč	Nosič	Jízdenkový program - papírový kupon	Jízdenkový program - papírový kupon	Jízdenkový program - papírová jízdenka bez průkazky PID
			Popis	Papírové kupony s volitelným začátkem platnosti (z jízdenkového programu) k průkazkám s osobními údaji v databázi DP	Papírové kupony s volitelným začátkem platnosti (z jízdenkového programu) k průkazkám s osobními údaji jen na průkazce PID	Přenosná jízdenka papírová (z jízdenkového programu)
Pásma P, 0, B	Student od 19 do 26 let (ode dne 19. narozenin do dne předcházejícího dni 26. narozenin) s povinností doložit nárok na slevu potvrzením o studiu ve škole s akreditací MŠ ČR	260	Doba platnosti	30 dnů v rozsahu dat platnosti uvedených na kuponu;	není k dispozici	není k dispozici
			volitelný počátek platnosti	ano	-	-
			zpětné doložení při zapomenutém jízdním dokladu (mimo vlaky PID)	ano	-	-
			vrazení alikvotní části nevyužitého jízdného (zbývá-li nevyužitých 16 dnů nebo více)	ano	-	-
			možnost přerušení platnosti kuponu	ne	-	-
			možnost vydání duplikátu kuponu	možnost vydání duplikátu za manipulační poplatek jedenkrát za 24 měsíců	-	-
			Nosič	Záznam na kartě	Záznam na kartě	Papírová jízdenka (dočasný jízdní doklad)
			Popis	E-kupon na osobní kartě s evidencí osobních údajů v databázi - typ I	E-kupon na osobní kartě bez evidence osobních údajů v databázi - typ II	Papírová jízdenka s označovacím polem pro začátek doby platnosti, platnost 30 dnů od označení, osobní údaje - jméno, příjmení a datum narození na jízdence
			Doba platnosti	měsíc v rozsahu dat platnosti nahraném jako elektronický záznam	není k dispozici	není k dispozici
			volitelný počátek platnosti	ano	-	-
			zpětné doložení při zapomenutém jízdním dokladu (mimo vlaky PID)	ano	-	-
			vrazení alikvotní části nevyužitého jízdného (zbývá-li nevyužitých 16 dnů nebo více)	ano	-	-
			možnost přerušení platnosti kuponu	ne	-	-
			možnost vydání duplikátu kuponu	možnost vydání duplikátu kuponu kdykoli za manipulační poplatek (původní kupon na black list)	-	-

Územní platnost	Tarifní kategorie	Cena Kč	Nosič	Jízdenkový program - papírový kupon	Jízdenkový program - papírový kupon	Jízdenkový program - papírová jízdenka bez průkazky PID
-----------------	-------------------	---------	-------	-------------------------------------	-------------------------------------	---

			Popis	Papírové kupony s volitelným začátkem platnosti (z jízdenkového programu) k průkazkám s osobními údaji v databázi DP	Papírové kupony s volitelným začátkem platnosti (z jízdenkového programu) k průkazkám s osobními údaji jen na průkazce PID	Přenosná jízdenka papírová (z jízdenkového programu)
Pásma P, 0, B	Student od 19 do 26 let (ode dne 19. narozenin do dne předcházejícího dni 26. narozenin) s povinností doložit nárok na slevu potvrzením o studiu ve škole s akreditací MŠ ČR	720	Doba platnosti	90 dnů v rozsahu dat platnosti uvedených na kuponu;	není k dispozici	není k dispozici
			volitelný počátek platnosti	ano	-	-
			zpětné doložení při zapomenutém jízdním dokladu (mimo vlaky PID)	ano	-	-
			vrácení alikvotní části nevyužitého jízdného (zbývá-li nevyužitých 16 dnů nebo více)	ano	-	-
			možnost přerušení platnosti kuponu	ne	-	-
			možnost vydání duplikátu kuponu	možnost vydání duplikátu za manipulační poplatek jeden krát za 24 měsíců	-	-
			Nosič	Záznam na kartě	Záznam na kartě	Papírová jízdenka (dočasný jízdní doklad)
			Popis	E-kupon na osobní kartě s evidencí osobních údajů v databázi - typ I	E-kupon na osobní kartě bez evidence osobních údajů v databázi - typ II	Papírová jízdenka s označovacím polem pro začátek doby platnosti, platnost 30 dnů od označení, osobní údaje - jméno, příjmení a datum narození na jízdence
			Doba platnosti	čtvrtletí v rozsahu dat platnosti nahraném jako elektronický záznam	není k dispozici	není k dispozici
			volitelný počátek platnosti	ano	-	-
			zpětné doložení při zapomenutém jízdním dokladu (mimo vlaky PID)	ano	-	-
			vrácení alikvotní části nevyužitého jízdného (zbývá-li nevyužitých 16 dnů nebo více)	ano	-	-
			možnost přerušení platnosti kuponu	ne	-	-
			možnost vydání duplikátu kuponu	možnost vydání duplikátu kuponu kdykoli za manipulační poplatek (původní kupon na black list)	-	-

Územní platnost	Tarifní kategorie	Cena Kč	Nosič	Jízdenkový program - papírový kupon	Jízdenkový program - papírový kupon	Jízdenkový program - papírová jízdenka bez průkazky PID
			Popis	Papírové kupony s volitelným začátkem platnosti (z jízdenkového programu) k průkazkám s osobními údaji v databázi DP	Papírové kupony s volitelným začátkem platnosti (z jízdenkového programu) k průkazkám s osobními údaji jen na průkazce PID	Přenosná jízdenka papírová (z jízdenkového programu)
Pásma P, 0, B	Student od 19 do 26 let (ode dne 19. narozenin do dne předcházejícího dni 26. narozenin) s povinností doložit nárok na slevu potvrzením o studiu ve škole s akreditací MŠ ČR	1200	Doba platnosti	150 dnů v rozsahu dat platnosti uvedených na kuponu;	není k dispozici	není k dispozici
			volitelný počátek platnosti	ano	-	-
			zpětné doložení při zapomenutém jízdním dokladu (mimo vlaky PID)	ano	-	-
			vrazení alikvotní části nevyužitého jízdného (zbývá-li nevyužitých 16 dnů nebo více)	ano	-	-
			možnost přerušení platnosti kuponu	ne	-	-
			možnost vydání duplikátu kuponu	možnost vydání duplikátu za manipulační poplatek jeden krát za 24 měsíců	-	-
			Nosič	Záznam na kartě	Záznam na kartě	Papírová jízdenka (dočasný jízdní doklad)
			Popis	E-kupon na osobní kartě s evidencí osobních údajů v databázi - typ I	E-kupon na osobní kartě bez evidence osobních údajů v databázi - typ II	Papírová jízdenka s označovacím polem pro začátek doby platnosti, platnost 30 dnů od označení, osobní údaje - jméno, příjmení a datum narození na jízdence
			Doba platnosti	pět měsíců v rozsahu dat platnosti nahraném jako elektronický záznam	není k dispozici	není k dispozici
			volitelný počátek platnosti	ano	-	-
			zpětné doložení při zapomenutém jízdním dokladu (mimo vlaky PID)	ano	-	-
			vrazení alikvotní části nevyužitého jízdného (zbývá-li nevyužitých 16 dnů nebo více)	ano	-	-
			možnost přerušení platnosti kuponu	ne	-	-
			možnost vydání duplikátu kuponu	možnost vydání duplikátu kuponu kdykoli za manipulační poplatek (původní kupon na black list)	-	-

Územní platnost	Tarifní kategorie	Cena Kč	Nosič	Jízdenkový program - papírový kupon	Jízdenkový program - papírový kupon	Jízdenkový program - papírová jízdenka bez průkazky PID
			Popis	Papírové kupony s volitelným začátkem platnosti (z jízdenkového programu) k průkazkám s osobními údaji v databázi DP	Papírové kupony s volitelným začátkem platnosti (z jízdenkového programu) k průkazkám s osobními údaji jen na průkazce PID	Přenosná jízdenka papírová (z jízdenkového programu)
Pásma P, 0, B	Student od 19 do 26 let (ode dne 19. narozenin do dne předcházejícího dni 26. narozenin) s povinností doložit nárok na slevu potvrzením o studiu ve škole s akreditací MŠ ČR	2400	Doba platnosti	300 dnů v rozsahu dat platnosti uvedených na kuponu;	není k dispozici	není k dispozici
			volitelný počátek platnosti	ano, s omezením na volitelnosti v definovaném období od 15.8. do 1.11.	-	-
			zpětné doložení při zapomenutém jízdním dokladu (mimo vlaky PID)	ano	-	-
			vrazení alikvotní části nevyužitého jízdného (zbývá-li nevyužitých 16 dnů nebo více)	ano	-	-
			možnost přerušení platnosti kuponu	ne	-	-
			možnost vydání duplikátu kuponu	možnost vydání duplikátu za manipulační poplatek jeden krát za 24 měsíců	-	-
			Nosič	Záznam na kartě	Záznam na kartě	Papírová jízdenka (dočasný jízdní doklad)
			Popis	E-kupon na osobní kartě s evidencí osobních údajů v databázi - typ I	E-kupon na osobní kartě bez evidence osobních údajů v databázi - typ II	Papírová jízdenka s označovacím polem pro začátek doby platnosti, platnost 30 dnů od označení, osobní údaje - jméno, příjmení a datum narození na jízdence
			Doba platnosti	deset měsíců v rozsahu dat platnosti nahraném jako elektronický záznam	není k dispozici	není k dispozici
			volitelný počátek platnosti	ano, s omezením na volitelnosti v definovaném období od 15.8. do 1.11.	-	-
			zpětné doložení při zapomenutém jízdním dokladu (mimo vlaky PID)	ano	-	-
			vrazení alikvotní části nevyužitého jízdného (zbývá-li nevyužitých 16 dnů nebo více)	ano	-	-
			možnost přerušení platnosti kuponu	ne	-	-
			možnost vydání duplikátu kuponu	možnost vydání duplikátu kuponu kdykoli za manipulační poplatek (původní kupon na black list)	-	-

Územní platnost	Tarifní kategorie	Cena Kč	Nosič	Jízdenkový program - papírový kupon	Jízdenkový program - papírový kupon	Jízdenkový program - papírová jízdenka bez průkazky PID
			Popis	Papírové kupony s volitelným začátkem platnosti (z jízdenkového programu) k průkazkám s osobními údaji v databázi DP	Papírové kupony s volitelným začátkem platnosti (z jízdenkového programu) k průkazkám s osobními údaji jen na průkazce PID	Přenosná jízdenka papírová (z jízdenkového programu)
Pásma P, 0, B	Senior od 60 do 65 let (ode dne 60. narozenin do dne předcházejícího dni 65. narozenin) nebo občan v hmotné nouzi (pro občany v hmotné nouzi s povinností doložit nárok na slevu potvrzením dle čl. XI. Tarifu PID)	250	Doba platnosti	30 dnů v rozsahu dat platnosti uvedených na kuponu;	není k dispozici	není k dispozici
			volitelný počátek platnosti	ano	-	-
			zpětné doložení při zapomenutém jízdním dokladu (mimo vlaky PID)	ano	-	-
			vrazení alikvotní části nevyužitého jízdného (zbývá-li nevyužitých 16 dnů nebo více)	ano	-	-
			možnost přerušení platnosti kuponu	ne	-	-
			možnost vydání duplikátu kuponu	možnost vydání duplikátu za manipulační poplatek jedenkrát za 24 měsíců	-	-
			Nosič	Záznam na kartě	Záznam na kartě	Papírová jízdenka (dočasný jízdní doklad)
			Popis	E-kupon na osobní kartě s evidencí osobních údajů v databázi - typ I	E-kupon na osobní kartě bez evidence osobních údajů v databázi - typ II	Papírová jízdenka s označovacím polem pro začátek doby platnosti, platnost 30 dnů od označení, osobní údaje - jméno, příjmení a datum narození na jízdence
			Doba platnosti	měsíc v rozsahu dat platnosti nahraném jako elektronický záznam	není k dispozici	není k dispozici
			volitelný počátek platnosti	ano	-	-
			zpětné doložení při zapomenutém jízdním dokladu (mimo vlaky PID)	ano	-	-
			vrazení alikvotní části nevyužitého jízdného (zbývá-li nevyužitých 16 dnů nebo více)	ano	-	-
			možnost přerušení platnosti kuponu	ne	-	-
			možnost vydání duplikátu kuponu	možnost vydání duplikátu kuponu kdykoli za manipulační poplatek (původní kupon na black list)	-	-

Územní platnost	Tarifní kategorie	Cena Kč	Nosič	Jízdenkový program - papírový kupon	Jízdenkový program - papírový kupon	Jízdenkový program - papírová jízdenka bez průkazky PID
			Popis	Papírové kupony s volitelným začátkem platnosti (z jízdenkového programu) k průkazkám s osobními údaji v databázi DP	Papírové kupony s volitelným začátkem platnosti (z jízdenkového programu) k průkazkám s osobními údaji jen na průkazce PID	Přenosná jízdenka papírová (z jízdenkového programu)
Pásma P, 0, B	Senior od 60 do 65 let (ode dne 60. narozenin do dne předcházejícího dni 65. narozenin) nebo občan v hmotné nouzi (pro občany v hmotné nouzi s povinností doložit nárok na slevu potvrzením dle čl. XI. Tarifu PID)	660	Doba platnosti	90 dnů v rozsahu dat platnosti uvedených na kuponu;	není k dispozici	není k dispozici
			volitelný počátek platnosti	ano	-	-
			zpětné doložení při zapomenutém jízdním dokladu (mimo vlaky PID)	ano	-	-
			vrazení alikvotní části nevyužitého jízdného (zbývá-li nevyužitých 16 dnů nebo více)	ano	-	-
			možnost přerušení platnosti kuponu	ne	-	-
			možnost vydání duplikátu kuponu	možnost vydání duplikátu za manipulační poplatek jedenkrát za 24 měsíců	-	-
			Nosič	Záznam na kartě	Záznam na kartě	Papírová jízdenka (dočasný jízdní doklad)
			Popis	E-kupon na osobní kartě s evidencí osobních údajů v databázi - typ I	E-kupon na osobní kartě bez evidence osobních údajů v databázi - typ II	Papírová jízdenka s označovacím polem pro začátek doby platnosti, platnost 30 dnů od označení, osobní údaje - jméno, příjmení a datum narození na jízdence
			Doba platnosti	čtvrtletí v rozsahu dat platnosti nahraném jako elektronický záznam	není k dispozici	není k dispozici
			volitelný počátek platnosti	ano	-	-
			zpětné doložení při zapomenutém jízdním dokladu (mimo vlaky PID)	ano	-	-
			vrazení alikvotní části nevyužitého jízdného (zbývá-li nevyužitých 16 dnů nebo více)	ano	-	-
			možnost přerušení platnosti kuponu	ne	-	-
			možnost vydání duplikátu kuponu	možnost vydání duplikátu kuponu kdykoli za manipulační poplatek (původní kupon na black list)	-	-

Územní platnost	Tarifní kategorie	Cena Kč	Nosič	Jízdenkový program - papírový kupon	Jízdenkový program - papírový kupon	Jízdenkový program - papírová jízdenka bez průkazky PID
			Popis	Papírové kupony s volitelným začátkem platnosti (z jízdenkového programu) k průkazkám s osobními údaji v databázi DP	Papírové kupony s volitelným začátkem platnosti (z jízdenkového programu) k průkazkám s osobními údaji jen na průkazce PID	Přenosná jízdenka papírová (z jízdenkového programu)
Pásma P, 0, B	Senior od 60 do 65 let (ode dne 60. narozenin do dne předcházejícího dni 65. narozenin) nebo občan v hmotné nouzi (pro občany v hmotné nouzi s povinností doložit nárok na slevu potvrzením dle čl. XI. Tarifu PID)	1100	Doba platnosti	150 dnů v rozsahu dat platnosti uvedených na kuponu;	není k dispozici	není k dispozici
			volitelný počátek platnosti	ano	-	-
			zpětné doložení při zapomenutém jízdním dokladu (mimo vlaky PID)	ano	-	-
			vrazení alikvotní části nevyužitého jízdného (zbývá-li nevyužitých 16 dnů nebo více)	ano	-	-
			možnost přerušení platnosti kuponu	ne	-	-
			možnost vydání duplikátu kuponu	možnost vydání duplikátu za manipulační poplatek jeden krát za 24 měsíců	-	-
			Nosič	Záznam na kartě	Záznam na kartě	Papírová jízdenka (dočasný jízdní doklad)
			Popis	E-kupon na osobní kartě s evidencí osobních údajů v databázi - typ I	E-kupon na osobní kartě bez evidence osobních údajů v databázi - typ II	Papírová jízdenka s označovacím polem pro začátek doby platnosti, platnost 30 dnů od označení, osobní údaje - jméno, příjmení a datum narození na jízdence
			Doba platnosti	pět měsíců v rozsahu dat platnosti nahraném jako elektronický záznam	není k dispozici	není k dispozici
			volitelný počátek platnosti	ano	-	-
			zpětné doložení při zapomenutém jízdním dokladu (mimo vlaky PID)	ano	-	-
			vrazení alikvotní části nevyužitého jízdného (zbývá-li nevyužitých 16 dnů nebo více)	ano	-	-
			možnost přerušení platnosti kuponu	ne	-	-
			možnost vydání duplikátu kuponu	možnost vydání duplikátu kuponu kdykoli za manipulační poplatek (původní kupon na black list)	-	-

Přenosné předplatní časové jízdenky pro území hl. m. Prahy

Územní platnost	Tarifní kategorie	Cena Kč	Nosič	Jízdenkový program - papírový kupon	Jízdenkový program - papírový kupon	Jízdenkový program - papírová jízdenka bez průkazky PID
			Popis	Papírové kupony s volitelným začátkem platnosti (z jízdenkového programu) k průkazkám typ I s osobními údaji v databázi DP	Papírové kupony s volitelným začátkem platnosti (z jízdenkového programu) k průkazkám typ II s osobními údaji jen na průkazce PID	Přenosná jízdenka papírová (z jízdenkového programu)
Pásma P, 0, B	Přenosné jízdenky s volitelným začátkem platnosti	670	Doba platnosti	není k dispozici	není k dispozici	30 dnů v rozsahu dat platnosti uvedených na jízdence
			zpětné doložení při zapomenutém jízdním dokladu (mimo vlaky PID)	-	-	ne
			vrazení alikvotní části nevyužitého jízdného (zbývá-li nevyužitých 16 dnů nebo více)	-	-	ne
			možnost přerušení platnosti kuponu	-	-	ne
			možnost vydání duplikátu kuponu	-	-	ne
			Nosič	Záznam na kartě	Záznam na kartě	Papírová jízdenka (dočasný jízdní doklad)
			Popis	E-kupon na kartě personalizovaná	E-kupon na kartě nepersonalizovaná (přenosná)	Papírová jízdenka s označovací polem pro začátek doby platnosti, platnost 30 dnů od označení, osobní údaje - jméno, příjmení a datum narození na jízdence
			Doba platnosti	není k dispozici	měsíc v rozsahu dat platnosti nahraném jako elektronický záznam	není k dispozici
			zpětné doložení při zapomenutém jízdním dokladu (mimo vlaky PID)	-	ne	-
			vrazení alikvotní části nevyužitého jízdného (zbývá-li nevyužitých 16 dnů nebo více)	-	ne	-
			možnost přerušení platnosti kuponu	-	ne	-
			možnost vydání duplikátu kuponu	-	možnost dohrání zbývající části časového kuponu za podmínek dle čl. IX. odst. 3. písm. n); původní kupon na black list	-

Územní platnost	Tarifní kategorie	Cena Kč	Nosič	Jízdenkový program - papírový kupon	Jízdenkový program - papírový kupon	Jízdenkový program - papírová jízdenka bez průkazky PID
			Popis	Papírové kupony s volitelným začátkem platnosti (z jízdenkového programu) k průkazkám typ I s osobními údaji v databázi DP	Papírové kupony s volitelným začátkem platnosti (z jízdenkového programu) k průkazkám typ II s osobními údaji jen na průkazce PID	Přenosná jízdenka papírová (z jízdenkového programu)
Pásma P, 0, B	Přenosné jízdenky s volitelným začátkem platnosti	1880	Doba platnosti	není k dispozici	není k dispozici	90 dnů v rozsahu dat platnosti uvedených na jízdence
			zpětné doložení při zapomenutém jízdním dokladu (mimo vlaky PID)	-	-	ne
			vrazení alikvotní části nevyužitého jízdného (zbývá-li nevyužitých 16 dnů nebo více)	-	-	ne
			možnost přerušení platnosti kuponu	-	-	ne
			možnost vydání duplikátu kuponu	-	-	ne
			Nosič	Záznam na kartě	Záznam na kartě	Papírová jízdenka (dočasný jízdní doklad)
			Popis	E-kupon na kartě personalizovaná	E-kupon na kartě nepersonalizovaná (přenosná)	Papírová jízdenka s označovací polem pro začátek doby platnosti, platnost 30 dnů od označení, osobní údaje - jméno, příjmení a datum narození na jízdence
			Doba platnosti	není k dispozici	čtvrtletí v rozsahu dat platnosti nahraném jako elektronický záznam	není k dispozici
			zpětné doložení při zapomenutém jízdním dokladu (mimo vlaky PID)	-	ne	-
			vrazení alikvotní části nevyužitého jízdného (zbývá-li nevyužitých 16 dnů nebo více)	-	ne	-
			možnost přerušení platnosti kuponu	-	ne	-
			možnost vydání duplikátu kuponu	-	možnost dohrání zbývající části časového kuponu za podmínek dle čl. IX. odst. 3. písm. n); původní kupon na black list	-

Územní platnost	Tarifní kategorie	Cena Kč	Nosič	Jízdenkový program - papírový kupon	Jízdenkový program - papírový kupon	Jízdenkový program - papírová jízdenka bez průkazky PID
			Popis	Papírové kupony s volitelným začátkem platnosti (z jízdenkového programu) k průkazkám typ I s osobními údaji v databázi DP	Papírové kupony s volitelným začátkem platnosti (z jízdenkového programu) k průkazkám typ II s osobními údaji jen na průkazce PID	Přenosná jízdenka papírová (z jízdenkového programu)
Pásma P, 0, B	Přenosné jízdenky s volitelným začátkem platnosti	6100	Doba platnosti	není k dispozici	není k dispozici	90 dnů v rozsahu dat platnosti uvedených na jízdence
			zpětné doložení při zapomenutém jízdním dokladu (mimo vlaky PID)	-	-	ne
			vrácení alikvotní části nevyužitého jízdného (zbývá-li nevyužitých 16 dnů nebo více)	-	-	ne
			možnost přerušení platnosti kuponu	-	-	ne
			možnost vydání duplikátu kuponu	-	-	ne
			Nosič	Záznam na kartě	Záznam na kartě	Papírová jízdenka (dočasný jízdní doklad)
			Popis	E-kupon na kartě personalizovaná	E-kupon na kartě nepersonalizovaná (přenosná)	Papírová jízdenka s označovacím polem pro začátek doby platnosti, platnost 30 dnů od označení, osobní údaje - jméno, příjmení a datum narození na jízdence
			Doba platnosti	není k dispozici	čtvrtletí v rozsahu dat platnosti nahraném jako elektronický záznam	není k dispozici
			zpětné doložení při zapomenutém jízdním dokladu (mimo vlaky PID)	-	ne	-
			vrácení alikvotní části nevyužitého jízdného (zbývá-li nevyužitých 16 dnů nebo více)	-	ne	-
			možnost přerušení platnosti kuponu	-	ne	-
			možnost vydání duplikátu kuponu	-	možnost dohrání zbývající části časového kuponu za podmínek dle čl. IX. odst. 3. písm. n); původní kupon na black list	-

Doklady pro doložení nároku na zvláštní ceny jízdného na území hl. m. Prahy

Územní platnost	Tarifní kategorie	Cena Kč	Nosič	Záznam na kartě
			Popis	Aplikace na osobní kartě s evidencí osobních údajů v databázi - typ I
Pásma P, 0, B	Aplikace Doklad o nároku na zvláštní ceny jízdného pro dítě od 6 do 15 let (ode dne 6. narozenin do dne předcházejícího dni 15. narozenin)	120	Doba platnosti	v rozsahu dat platnosti nahraném jako elektronický záznam na osobní kartě
			volitelný počátek platnosti	ano
			zpětné doložení při zapomenutém jízdním dokladu (mimo vlaky PID)	ano
			vrazení alikvotní části nevyužitého jízdného (zbývá-li nevyužitých 16 dnů nebo více)	ne
			možnost přerušení platnosti kuponu	ne
			možnost vydání duplikátu kuponu	možnost vydání duplikátu kuponu kdykoli za manipulační poplatek (původní kupon na black list)
Územní platnost	Tarifní kategorie	Cena Kč	Nosič	Průkazka PID
			Popis	"Průkaz dítě 6-15"
Pásma P, 0, B	Doklad o nároku na zvláštní ceny jízdného pro dítě od 6 do 15 let (ode dne 6. narozenin do dne předcházejícího dni 15. narozenin)	20	Doba platnosti	po dobu platnosti průkazky
			volitelný počátek platnosti	ano
			zpětné doložení při zapomenutém jízdním dokladu (mimo vlaky PID)	ano
			vrazení alikvotní části nevyužitého jízdného (zbývá-li nevyužitých 16 dnů nebo více)	ne
			možnost přerušení platnosti kuponu	ne
			možnost vydání duplikátu kuponu	ne

Územní platnost	Tarifní kategorie	Cena Kč	Nosič	Záznam na kartě
			Popis	Aplikace na osobní kartě s evidencí osobních údajů v databázi - typ I
Pásma P, 0, B	Aplikace Doklad o nároku na zvláštní ceny jízdného pro seniora od 65 do 70 let (ode dne 65. narozenin do dne předcházejícího dni 70. narozenin) PID)	120	Doba platnosti	v rozsahu dat platnosti nahraném jako elektronický záznam na osobní kartě
			volitelný počátek platnosti	ano
			zpětné doložení při zapomenutém jízdním dokladu (mimo vlaky PID)	ano
			vrazení alikvotní části nevyužitého jízdného (zbývá-li nevyužitých 16 dnů nebo více)	ne
			možnost přerušení platnosti kuponu	ne
			možnost vydání duplikátu kuponu	možnost vydání duplikátu kuponu kdykoli za manipulační poplatek (původní kupon na black list)
Územní platnost	Tarifní kategorie	Cena Kč	Nosič	Průkazka PID
			Popis	"Průkaz senior 65-70"
Pásma P, 0, B	Doklad o nároku na zvláštní ceny jízdného pro seniora od 65 do 70 let (ode dne 65. narozenin do dne předcházejícího dni 70. narozenin) PID)	20	Doba platnosti	po dobu platnosti průkazky
			volitelný počátek platnosti	ano
			zpětné doložení při zapomenutém jízdním dokladu (mimo vlaky PID)	ano
			vrazení alikvotní části nevyužitého jízdného (zbývá-li nevyužitých 16 dnů nebo více)	ne
			možnost přerušení platnosti kuponu	ne
			možnost vydání duplikátu kuponu	ne

Územní platnost	Tarifní kategorie	Cena Kč	Nosič	Záznam na kartě	Průkazka PID
			Popis	Aplikace na osobní kartě s evidencí osobních údajů v databázi - typ I	"Průkaz senior 70+"
Pásma P, 0, B	Doklad o nároku na zvláštní ceny jízdného pro seniora od 70 let (ode dne 70. narozenin)	20	Doba platnosti	v rozsahu dat platnosti nahraném jako elektronický záznam na osobní kartě	po dobu platnosti průkazky (4 roky)
			volitelný počátek platnosti	ano	ano
			zpětné doložení při zapomenutém jízdním dokladu (mimo vlaky PID)	ano	ano
			vrazení alikvotní části nevyužitého jízdného (zbývá-li nevyužitých 16 dnů nebo více)	ne	ne
			možnost přerušení platnosti kuponu	ne	ne
			možnost vydání duplikátu kuponu	možnost vydání duplikátu kuponu kdykoli za manipulační poplatek (původní kupon na black list)	ne

Územní platnost	Tarifní kategorie	Cena Kč	Nosič	Průkazka PID
			Popis	"Průkaz dítě do 3 let"
Pásma P, 0, B	Doklad o nároku na zvláštní ceny jízdného pro osobu doprovázející dítě do 3 let věku (do dne předcházejícího dni 3. narozenin)	20	Doba platnosti	1 rok, nejvýše do dne předcházejícího 3. narozeninám dítěte
			volitelný počátek platnosti	ano
			zpětné doložení při zapomenutém jízdním dokladu (mimo vlaky PID)	ne
			vrácení alikvotní části nevyužitého jízdného (zbývá-li nevyužitých 16 dnů nebo více)	ne
			možnost přerušení platnosti kuponu	ne
			možnost vydání duplikátu kuponu	ne

Předplatní časové kupóny (jízdenky) pro vnější pásma a dojezdové pásma PID

Níže uvedené tabulky jsou stručným přehledem. Podrobnosti použití jízdních dokladů a poskytovaných služeb jsou uvedeny v příslušných člancích Tarifu PID.

Územní platnost	Tarifní kategorie	Cena	Nosič	papírový kupon	papírový kupon	záznam na kartě
			Popis	Papírové kupony na pevný měsíc k průkazkám typ I s osobními údaji v databázi DP	Papírové kupony na pevný měsíc k průkazkám typ II s osobními údaji jen na průkazce PID	e-kupon na kartě přenosná, nepersonalizovaná
1 pásmo	Občanské	300	Doba platnosti	dle délky kalendářního měsíce pro který je kupon vydán + 1 den před začátkem platnosti a 3 dny po	dle délky kalendářního měsíce pro který je kupon vydán + 1 den před začátkem platnosti a 3 dny po	není k dispozici
			volitelný počátek platnosti	ne	ne	-
			zpětné doložení při zapomenutém jízdním dokladu (mimo vlaky PID)	ano	ne	-
			vrácení alikvotní části nevyužitého jízdného (zbývá-li nevyužitých 16 dnů nebo více)	ano	ne	-
			možnost přerušení platnosti kuponu	ne	ne	-
			možnost přepravit 1 dítě od 6 do 15 let bez dalšího doplatku v sobotu, neděli nebo ve státem uznaný svátek (mimo vlaky PID)	ne	ne	-
			možnost vydání duplikátu kuponu	ne	ne	-
			Nosič	Jízdenkový program - papírový kupon	Jízdenkový program - papírový kupon	Jízdenkový program - papírová jízdenka bez průkazky PID
			Popis	Papírové kupony s volitelným začátkem platnosti (z jízdenkového programu) k průkazkám typ I s osobními údaji v databázi DP	Papírové kupony s volitelným začátkem platnosti (z jízdenkového programu) k průkazkám typ II s osobními údaji jen na průkazce PID	přenosná jízdenka papírová (z jízdenkového programu)
			Doba platnosti	30 dnů v rozsahu dat platnosti uvedených na kuponu;	30 dnů v rozsahu dat platnosti uvedených na kuponu	není k dispozici
			volitelný počátek platnosti	ano	ano	-
			zpětné doložení při zapomenutém jízdním dokladu (mimo vlaky PID)	ano	ne	-
			vrácení alikvotní části nevyužitého jízdného (zbývá-li nevyužitých 16 dnů nebo více); mimo kupony vydané na obchodní jméno České dráhy, a.s.	ano	ne	-
			možnost přerušení platnosti kuponu	ne	ne	-
			možnost přepravit 1 dítě od 6 do 15 let bez dalšího doplatku v sobotu, neděli nebo ve státem uznaný svátek (mimo vlaky PID)	ne	ne	-
			možnost vydání duplikátu kuponu (mimo kupony vydané na obchodní jméno České dráhy, a.s.)	možnost vydání duplikátu za manipulační poplatek jeden krát za 24 měsíců	ne	-
			Nosič	záznam na kartě	záznam na kartě	papírová jízdenka (dočasný jízdní doklad)
			Popis	e-kupon na osobní kartě s evidencí osobních údajů v databázi - typ I	e-kupon na osobní kartě bez evidence osobních údajů v databázi - typ II	Papírová jízdenka s označovacím polem pro začátek doby platnosti, platnost 30 dnů od označení, osobní údaje - jméno, příjmení a datum narození jen na jízdence, navíc na jízdence bude dopsané číslo žádosti o kartu
			Doba platnosti	měsíc v rozsahu dat platnosti nahraném jako elektronický záznam	měsíc v rozsahu dat platnosti nahraném jako elektronický záznam	není k dispozici
			volitelný počátek platnosti	ano	ano	-
			zpětné doložení při zapomenutém jízdním dokladu (mimo vlaky PID)	ano	ne	-
			vrácení alikvotní části nevyužitého jízdného (zbývá-li nevyužitých 16 dnů nebo více)	ano	ne	-
			možnost přerušení platnosti kuponu	ne	ne	-
			možnost přepravit 1 dítě od 6 do 15 let bez dalšího doplatku v sobotu, neděli nebo ve státem uznaný svátek (mimo vlaky PID)	ne	ne	-
			možnost vydání duplikátu kuponu/dohrání zbývajících částí časového kuponu	možnost vydání duplikátu kuponu kdykoli (původní kupon na black list)	možnost dohrání zbývajících částí časového kuponu za podmínek dle čl. IX odst. 3 písm. b); původní kupon na black list	-

Územní platnost	Tarifní kategorie	Cena	Nosič	papírový kupon	papírový kupon	záznam na kartě
			Popis	Papírové kupony na pevné čtvrtletí k průkazkám typ I s osobními údaji v databázi DP	Papírové kupony na pevné čtvrtletí k průkazkám typ II s osobními údaji jen na průkazce PID	e-kupon na kartě přenosná, nepersonalizovaná
1 pásmo	Občanské	760	Doba platnosti	dle délky kalendářního čtvrtletí pro který je kupon vydán + 1 den před začátkem platnosti a 3 dny po	dle délky kalendářního čtvrtletí pro který je kupon vydán + 1 den před začátkem platnosti a 3 dny po	není k dispozici
			volitelný počátek platnosti	ne	ne	-
			zpětné doložení při zapomenutém jízdním dokladu (mimo vlaky PID)	ano	ne	-
			vrácení alikvotní části nevyužitého jízdného (zbývá-li nevyužitých 16 dnů nebo více)	ano	ne	-
			možnost přerušení platnosti kuponu	ne	ne	-
			možnost přepravit 1 dítě od 6 do 15 let bez dalšího doplatku v sobotu, neděli nebo ve státem uznaný svátek (mimo vlaky PID)	ne	ne	-
			možnost vydání duplikátu kuponu	ne	ne	-
			Nosič	Jízdenkový program - papírový kupon	Jízdenkový program - papírový kupon	Jízdenkový program - papírová jízdenka bez průkazky PID
			Popis	Papírové kupony s volitelným začátkem platnosti (z jízdenkového programu) k průkazkám typ I s osobními údaji v databázi DP	Papírové kupony s volitelným začátkem platnosti (z jízdenkového programu) k průkazkám typ II s osobními údaji jen na průkazce PID	přenosná jízdenka papírová (z jízdenkového programu)
			Doba platnosti	90 dnů v rozsahu dat platnosti uvedených na kuponu;	90 dnů v rozsahu dat platnosti uvedených na kuponu;	není k dispozici
			volitelný počátek platnosti	ano	ano	-
			zpětné doložení při zapomenutém jízdním dokladu (mimo vlaky PID)	ano	ne	-
			vrácení alikvotní části nevyužitého jízdného (zbývá-li nevyužitých 16 dnů nebo více); mimo kupony vydané na obchodní jméno České dráhy, a.s.	ano	ne	-
			možnost přerušení platnosti kuponu	ne	ne	-
			možnost přepravit 1 dítě od 6 do 15 let bez dalšího doplatku v sobotu, neděli nebo ve státem uznaný svátek (mimo vlaky PID)	ne	ne	-
			možnost vydání duplikátu kuponu	možnost vydání duplikátu za manipulační poplatek jeden krát za 24 měsíců	ne	-
			Nosič	záznam na kartě	záznam na kartě	papírová jízdenka (dočasný jízdní doklad)
			Popis	e-kupon na osobní kartě s evidencí osobních údajů v databázi - typ I	e-kupon na osobní kartě bez evidence osobních údajů v databázi - typ II	Papírová jízdenka s označovacím polem pro začátek doby platnosti, platnost 30 dnů od označení, osobní údaje - jméno, příjmení a datum narození jen na jízdence, navíc na jízdence bude dopsané číslo žádosti o kartu
			Doba platnosti	čtvrtletí v rozsahu dat platnosti nahraném jako elektronický záznam	čtvrtletí v rozsahu dat platnosti nahraném jako elektronický záznam	není k dispozici
			volitelný počátek platnosti	ano	ano	-
zpětné doložení při zapomenutém jízdním dokladu (mimo vlaky PID)	ano	ne	-			
vrácení alikvotní části nevyužitého jízdného (zbývá-li nevyužitých 16 dnů nebo více)	ano	ne	-			
možnost přerušení platnosti kuponu	ne	ne	-			
možnost přepravit 1 dítě od 6 do 15 let bez dalšího doplatku v sobotu, neděli nebo ve státem uznaný svátek (mimo vlaky PID)	ne	ne	-			
možnost vydání duplikátu kuponu/dohrání zbývající části časového kuponu	možnost vydání duplikátu kuponu kdykoli (původní kupon na black list)	možnost dohrání zbývající části časového kuponu za podmínek dle čl. IX odst. 3 písm. b); původní kupon na black list	-			

Územní platnost	Tarifní kategorie	Cena	Nosič	papírový kupon	papírový kupon	záznam na kartě
			Popis	Papírové kupony na pevné čtvrtletí k průkazkám s osobními údaji v databázi DP	Papírové kupony na pevné čtvrtletí k průkazkám s osobními údaji jen na průkazce PID	e-kupon na kartě přenosná, nepersonalizovaná
1 pásmo	Dítě od 6 do 15 let (ode dne 6. narození do dne předcházejícího dni 15.narození)	150	Doba platnosti	dle délky kalendářního měsíce, pro který je kupon vydán + 1 den před začátkem platnosti a 3 dny po	není k dispozici	není k dispozici
			volitelný počátek platnosti	ne	-	-
			zpětné doložení při zapomenutém jízdním dokladu (mimo vlaky PID)	ano	-	-
			vrácení alikvotní části nevyužitého jízdného (zbývá-li nevyužitých 16 dnů nebo více)	ano	-	-
			možnost přerušení platnosti kuponu	ne	-	-
			možnost vydání duplikátu kuponu	ne	-	-
			Nosič	Jízdenkový program - papírový kupon	Jízdenkový program - papírový kupon	Jízdenkový program - papírová jízdenka bez průkazky PID
			Popis	Papírové kupony s volitelným začátkem platnosti (z jízdenkového programu) k průkazkám s osobními údaji v databázi DP	Papírové kupony s volitelným začátkem platnosti (z jízdenkového programu) k průkazkám s osobními údaji jen na průkazce PID	přenosná jízdenka papírová (z jízdenkového programu)
			Doba platnosti	30 dnů v rozsahu dat platnosti uvedených na kuponu;	není k dispozici	není k dispozici
			volitelný počátek platnosti	ano	-	-
			zpětné doložení při zapomenutém jízdním dokladu (mimo vlaky PID)	ano	-	-
			vrácení alikvotní části nevyužitého jízdného (zbývá-li nevyužitých 16 dnů nebo více); mimo kupony vydané na obchodní jméno České dráhy, a.s.	ano	-	-
			možnost přerušení platnosti kuponu	ne	-	-
			možnost vydání duplikátu kuponu (mimo kupony vydané na obchodní jméno České dráhy, a.s.)	možnost vydání duplikátu za manipulační poplatek jeden krát za 24 měsíců	-	-
			Nosič	záznam na kartě	záznam na kartě	papírová jízdenka (dočasný jízdní doklad)
			Popis	e-kupon na osobní kartě s evidencí osobních údajů v databázi - typ I	e-kupon na osobní kartě bez evidence osobních údajů v databázi - typ II	Papírová jízdenka s označovacím polem pro začátek doby platnosti, platnost 30 dnů od označení, osobní údaje - jméno, příjmení a datum narození jen na jízdence, navíc na jízdence bude dopsané číslo žádosti o kartu
			Doba platnosti	měsíc v rozsahu dat platnosti nahraném jako elektronický záznam	není k dispozici	není k dispozici
			volitelný počátek platnosti	ano	-	-
			zpětné doložení při zapomenutém jízdním dokladu (mimo vlaky PID)	ano	-	-
			vrácení alikvotní části nevyužitého jízdného (zbývá-li nevyužitých 16 dnů nebo více)	ano	-	-
možnost přerušení platnosti kuponu	ne	-	-			
možnost vydání duplikátu kuponu	možnost vydání duplikátu kuponu kdykoli (původní kupon na black list)	-	-			

Územní platnost	Tarifní kategorie	Cena	Nosič	papírový kupon	papírový kupon	záznam na kartě
			Popis	Papírové kupony na pevné čtvrtletí k průkazkám s osobními údaji v databázi DP	Papírové kupony na pevné čtvrtletí k průkazkám s osobními údaji jen na průkazce PID	e-kupon na kartě přenosná, nepersonalizovaná
1 pásmo	Dítě od 6 do 15 let (ode dne 6. narození do dne předcházejícího dni 15.narození)	380	Doba platnosti	dle délky kalendářního čtvrtletí pro který je kupon vydán + 1 den před začátkem platnosti a 3 dny po	není k dispozici	není k dispozici
			volitelný počátek platnosti	ne	-	-
			zpětné doložení při zapomenutém jízdním dokladu (mimo vlaky PID)	ano	-	-
			vrácení alikvotní části nevyužitého jízdného (zbývá-li nevyužitých 16 dnů nebo více)	ano	-	-
			možnost přerušení platnosti kuponu	ne	-	-
			možnost vydání duplikátu kuponu	ne	-	-
			Nosič	Jízdenkový program - papírový kupon	Jízdenkový program - papírový kupon	Jízdenkový program - papírová jízdenka bez průkazky PID
			Popis	Papírové kupony s volitelným začátkem platnosti (z jízdenkového programu) k průkazkám s osobními údaji v databázi DP	Papírové kupony s volitelným začátkem platnosti (z jízdenkového programu) k průkazkám s osobními údaji jen na průkazce PID	přenosná jízdenka papírová (z jízdenkového programu)
			Doba platnosti	90 dnů v rozsahu dat platnosti uvedených na kuponu;	není k dispozici	není k dispozici
			volitelný počátek platnosti	ano	-	-
			zpětné doložení při zapomenutém jízdním dokladu (mimo vlaky PID)	ano	-	-
			vrácení alikvotní části nevyužitého jízdného (zbývá-li nevyužitých 16 dnů nebo více); mimo kupony vydané na obchodní jméno České dráhy, a.s.	ano	-	-
			možnost přerušení platnosti kuponu	ne	-	-
			možnost vydání duplikátu kuponu (mimo kupony vydané na obchodní jméno České dráhy, a.s.)	možnost vydání duplikátu za manipulační poplatek jeden krát za 24 měsíců	-	-
			Nosič	záznam na kartě	záznam na kartě	papírová jízdenka (dočasný jízdní doklad)
			Popis	e-kupon na osobní kartě s evidencí osobních údajů v databázi - typ I	e-kupon na osobní kartě bez evidence osobních údajů v databázi - typ II	Papírová jízdenka s označovacím polem pro začátek doby platnosti, platnost 30 dnů od označení, osobní údaje - jméno, příjmení a datum narození jen na jízdence, navíc na jízdence bude dopsané číslo žádosti o kartu
			Doba platnosti	čtvrtletí v rozsahu dat platnosti nahraném jako elektronicky záznam	není k dispozici	není k dispozici
			volitelný počátek platnosti	ano	-	-
			zpětné doložení při zapomenutém jízdním dokladu (mimo vlaky PID)	ano	-	-
			vrácení alikvotní části nevyužitého jízdného (zbývá-li nevyužitých 16 dnů nebo více)	ano	-	-
možnost přerušení platnosti kuponu	ne	-	-			
možnost vydání duplikátu kuponu	možnost vydání duplikátu kuponu kdykoli (původní kupon na black list)	-	-			

Územní platnost	Tarifní kategorie	Cena	Nosič	papírový kupon	papírový kupon	záznam na kartě
			Popis	Papírové kupony na pevný měsíc k průkazkám s osobními údaji v databázi DP	Papírové kupony na pevný měsíc k průkazkám s osobními údaji jen na průkazce PID	e-kupon na kartě přenosná, nepersonalizovaná
1 pásmo	Žák od 6 do 15 let (ode dne 6. narozenin do dne předcházejícího dni 15. narozenin) s povinností doložit nárok na slevu žakovským průkazem	110	Doba platnosti	dle délky kalendářního měsíce pro který je kupon vydán + 1 den před začátkem platnosti a 3 dny po, s výjimkou července a srpna, kdy časový přesah kuponu platného pro červen není uznáván tři dny v červenci a poslední den měsíce srpna není uznáván kupon pro září	není k dispozici	není k dispozici
			volitelný počátek platnosti	ne	-	-
			zpětné doložení při zapomenutém jízdním dokladu (mimo vlaky PID)	ano	-	-
			vrácení alikvotní části nevyužitého jízdného (zbývá-li nevyužitých 16 dnů nebo více)	ne	-	-
			možnost přerušení platnosti kuponu	ne	-	-
			možnost vydání duplikátu kuponu	ne	-	-
			Nosič	Jízdenkový program - papírový kupon	Jízdenkový program - papírový kupon	Jízdenkový program - papírová jízdenka bez průkazky PID
			Popis	Papírové kupony s volitelným začátkem platnosti (z jízdenkového programu) k průkazkám s osobními údaji v databázi DP	Papírové kupony s volitelným začátkem platnosti (z jízdenkového programu) k průkazkám s osobními údaji jen na průkazce PID	přenosná jízdenka papírová (z jízdenkového programu)
			Doba platnosti	není k dispozici	není k dispozici	není k dispozici
			volitelný počátek platnosti	-	-	-
			zpětné doložení při zapomenutém jízdním dokladu (mimo vlaky PID)	-	-	-
			vrácení alikvotní části nevyužitého jízdného (zbývá-li nevyužitých 16 dnů nebo více)	-	-	-
			možnost přerušení platnosti kuponu	-	-	-
			možnost vydání duplikátu kuponu	-	-	-
			Nosič	záznam na kartě	záznam na kartě	papírová jízdenka (dočasný jízdní doklad)
			Popis	e-kupon na osobní kartě s evidencí osobních údajů v databázi - typ I	e-kupon na osobní kartě bez evidence osobních údajů v databázi - typ II	Papírová jízdenka s označovacím polem pro začátek doby platnosti, platnost 30 dnů od označení, osobní údaje - jméno, příjmení a datum narození jen na jízdence, navíc na jízdence bude dopsané číslo žádosti o kartu
			Doba platnosti	Kalendářní měsíc s počátkem platnosti od 1.	není k dispozici	není k dispozici
			volitelný počátek platnosti	ne	-	-
			zpětné doložení při zapomenutém jízdním dokladu (mimo vlaky PID)	ano	-	-
			vrácení alikvotní části nevyužitého jízdného (zbývá-li nevyužitých 16 dnů nebo více)	ne	-	-
			možnost přerušení platnosti kuponu	ne	-	-
			možnost vydání duplikátu kuponu	možnost vydání duplikátu kuponu kdykoli (původní kupon na black list)	-	-

Územní platnost	Tarifní kategorie	Cena	Nosič	papírový kupon	papírový kupon	záznam na kartě
			Popis	Papírové kupony na pevný měsíc k průkazkám s osobními údaji v databázi DP	Papírové kupony na pevný měsíc k průkazkám s osobními údaji jen na průkazce PID	e-kupon na kartě přenosná, nepersonalizovaná
1 pásmo	Žák od 6 do 15 let (ode dne 6. narozenin do dne předcházejícího dni 15.narozenin) s povinností doložit nárok na slevu žakovským průkazem	510	Doba platnosti	pětiměsíční na dané pololetí školního roku, se začátkem platnosti 1.9. nebo 1.2.	není k dispozici	není k dispozici
			volitelný počátek platnosti	ne	-	-
			zpětné doložení při zapomenutém jízdním dokladu (mimo vlaky PID)	ano	-	-
			vrácení alikvotní části nevyužitého jízdného (zbývá-li nevyužitých 16 dnů nebo více)	ne	-	-
			možnost přerušení platnosti kuponu	ne	-	-
			možnost vydání duplikátu kuponu	ne	-	-
			Nosič	Jízdenkový program - papírový kupon	Jízdenkový program - papírový kupon	Jízdenkový program - papírová jízdenka bez průkazky PID
			Popis	Papírové kupony s volitelným začátkem platnosti (z jízdenkového programu) k průkazkám s osobními údaji v databázi DP	Papírové kupony s volitelným začátkem platnosti (z jízdenkového programu) k průkazkám s osobními údaji jen na průkazce PID	přenosná jízdenka papírová (z jízdenkového programu)
			Doba platnosti	není k dispozici	není k dispozici	není k dispozici
			volitelný počátek platnosti	-	-	-
			zpětné doložení při zapomenutém jízdním dokladu (mimo vlaky PID)	-	-	-
			vrácení alikvotní části nevyužitého jízdného (zbývá-li nevyužitých 16 dnů nebo více)	-	-	-
			možnost přerušení platnosti kuponu	-	-	-
			možnost vydání duplikátu kuponu	-	-	-
			Nosič	záznam na kartě	záznam na kartě	papírová jízdenka (dočasný jízdní doklad)
			Popis	e-kupon na osobní kartě s evidencí osobních údajů v databázi - typ I	e-kupon na osobní kartě bez evidence osobních údajů v databázi - typ II	Papírová jízdenka s označovacím polem pro začátek doby platnosti, platnost 30 dnů od označení, osobní údaje - jméno, příjmení a datum narození jen na jízdence, navíc na jízdence bude dopsané číslo žádosti o kartu
			Doba platnosti	pětiměsíční na dané pololetí školního roku, se začátkem platnosti 1.9. nebo 1.2.	není k dispozici	není k dispozici
			volitelný počátek platnosti	ne	-	-
			zpětné doložení při zapomenutém jízdním dokladu (mimo vlaky PID)	ano	-	-
			vrácení alikvotní části nevyužitého jízdného (zbývá-li nevyužitých 16 dnů nebo více)	ne	-	-
			možnost přerušení platnosti kuponu	ne	-	-
			možnost vydání duplikátu kuponu	možnost vydání duplikátu kuponu kdykoli (původní kupon na black list)	-	-

Územní platnost	Tarifní kategorie	Cena	Nosič	papírový kupon	papírový kupon	záznam na kartě
			Popis	Papírové kupony na pevný měsíc k průkazkám s osobními údaji v databázi DP	Papírové kupony na pevný měsíc k průkazkám s osobními údaji jen na průkazce PID	e-kupon na kartě přenosná, nepersonalizovaná
1 pásmo	Student od 15 do 26 let (ode dne 15. narození do dne předcházejícího dni 26.narození) s povinností doložit nárok na slevu žakovským průkazem	225	Doba platnosti	dle délky kalendářního měsíce pro který je kupon vydán + 1 den před začátkem platnosti a 3 dny po, s výjimkou července a srpna, kdy časový přesah kuponu platného pro červen není uznáván tři dny v červenci a poslední den měsíce srpna není uznáván kupon pro září	není k dispozici	není k dispozici
			volitelný počátek platnosti	ne	-	-
			zpětné doložení při zapomenutém jízdním dokladu (mimo vlaky PID)	ano	-	-
			vrácení alikvotní části nevyužitého jízdného (zbývá-li nevyužitých 16 dnů nebo více)	ne	-	-
			možnost přerušení platnosti kuponu	ne	-	-
			možnost vydání duplikátu kuponu	ne	-	-
			Nosič	Jízdenkový program - papírový kupon	Jízdenkový program - papírový kupon	Jízdenkový program - papírová jízdenka bez průkazky PID
			Popis	Papírové kupony s volitelným začátkem platnosti (z jízdenkového programu) k průkazkám s osobními údaji v databázi DP	Papírové kupony s volitelným začátkem platnosti (z jízdenkového programu) k průkazkám s osobními údaji jen na průkazce PID	přenosná jízdenka papírová (z jízdenkového programu)
			Doba platnosti	není k dispozici	není k dispozici	není k dispozici
			volitelný počátek platnosti	-	-	-
			zpětné doložení při zapomenutém jízdním dokladu (mimo vlaky PID)	-	-	-
			vrácení alikvotní části nevyužitého jízdného (zbývá-li nevyužitých 16 dnů nebo více)	-	-	-
			možnost přerušení platnosti kuponu	-	-	-
			možnost vydání duplikátu kuponu	-	-	-
			Nosič	záznam na kartě	záznam na kartě	papírová jízdenka (dočasný jízdní doklad)
			Popis	e-kupon na osobní kartě s evidencí osobních údajů v databázi - typ I	e-kupon na osobní kartě bez evidence osobních údajů v databázi - typ II	Papírová jízdenka s označovacím polem pro začátek doby platnosti, platnost 30 dnů od označení, osobní údaje - jméno, příjmení a datum narození jen na jízdence, navíc na jízdence bude dopsané číslo žádosti o kartu
			Doba platnosti	Kalendářní měsíc s počátkem platnosti od 1.	není k dispozici	není k dispozici
			volitelný počátek platnosti	ne	-	-
			zpětné doložení při zapomenutém jízdním dokladu (mimo vlaky PID)	ano	-	-
			vrácení alikvotní části nevyužitého jízdného (zbývá-li nevyužitých 16 dnů nebo více)	ne	-	-
			možnost přerušení platnosti kuponu	ne	-	-
			možnost vydání duplikátu kuponu	možnost vydání duplikátu kuponu kdykoli (původní kupon na black list)	-	-

Územní platnost	Tarifní kategorie	Cena	Nosič	papírový kupon	papírový kupon	záznam na kartě
			Popis	Papírové kupony na pevný měsíc k průkazkám s osobními údaji v databázi DP	Papírové kupony na pevný měsíc k průkazkám s osobními údaji jen na průkazce PID	e-kupon na kartě přenosná, nepersonalizovaná
1 pásmo	Student od 15 do 26 let (ode dne 15. narození do dne předcházejícího dni 26.narození) s povinností doložit nárok na slevu žakovským průkazem	1020	Doba platnosti	pětiměsíční na dané pololetí školního roku, se začátkem platnosti 1.9. nebo 1.2.	není k dispozici	není k dispozici
			volitelný počátek platnosti	ne	-	-
			zpětné doložení při zapomenutém jízdním dokladu (mimo vlaky PID)	ano	-	-
			vrácení alikvotní části nevyužitého jízdného (zbývá-li nevyužitých 16 dnů nebo více)	ne	-	-
			možnost přerušení platnosti kuponu	ne	-	-
			možnost vydání duplikátu kuponu	ne	-	-
			Nosič	Jízdenkový program - papírový kupon	Jízdenkový program - papírový kupon	Jízdenkový program - papírová jízdenka bez průkazky PID
			Popis	Papírové kupony s volitelným začátkem platnosti (z jízdenkového programu) k průkazkám s osobními údaji v databázi DP	Papírové kupony s volitelným začátkem platnosti (z jízdenkového programu) k průkazkám s osobními údaji jen na průkazce PID	přenosná jízdenka papírová (z jízdenkového programu)
			Doba platnosti	není k dispozici	není k dispozici	není k dispozici
			volitelný počátek platnosti	-	-	-
			zpětné doložení při zapomenutém jízdním dokladu (mimo vlaky PID)	-	-	-
			vrácení alikvotní části nevyužitého jízdného (zbývá-li nevyužitých 16 dnů nebo více)	-	-	-
			možnost přerušení platnosti kuponu	-	-	-
			možnost vydání duplikátu kuponu	-	-	-
			Nosič	záznam na kartě	záznam na kartě	papírová jízdenka (dočasný jízdní doklad)
			Popis	e-kupon na osobní kartě s evidencí osobních údajů v databázi - typ I	e-kupon na osobní kartě bez evidence osobních údajů v databázi - typ II	Papírová jízdenka s označovacím polem pro začátek doby platnosti, platnost 30 dnů od označení, osobní údaje - jméno, příjmení a datum narození jen na jízdence, navíc na jízdence bude dopsané číslo žádosti o kartu
			Doba platnosti	pětiměsíční na dané pololetí školního roku, se začátkem platnosti 1.9. nebo 1.2.	není k dispozici	není k dispozici
			volitelný počátek platnosti	ne	-	-
			zpětné doložení při zapomenutém jízdním dokladu (mimo vlaky PID)	ano	-	-
			vrácení alikvotní části nevyužitého jízdného (zbývá-li nevyužitých 16 dnů nebo více)	ne	-	-
			možnost přerušení platnosti kuponu	ne	-	-
			možnost vydání duplikátu kuponu	možnost vydání duplikátu kuponu kdykoli (původní kupon na black list)	-	-

Územní platnost	Tarifní kategorie	Cena	Nosič	papírový kupon	papírový kupon	záznam na kartě
			Popis	Papírové kupony na pevný měsíc k průkazkám typ I s osobními údaji v databázi DP	Papírové kupony na pevný měsíc k průkazkám typ II s osobními údaji jen na průkazce PID	e-kupon na kartě přenosná, nepersonalizovaná
2 pásma	Občanské	460	Doba platnosti	dle délky kalendářního měsíce pro který je kupon vydán + 1 den před začátkem platnosti a 3 dny po	dle délky kalendářního měsíce pro který je kupon vydán + 1 den před začátkem platnosti a 3 dny po	není k dispozici
			volitelný počátek platnosti	ne	ne	-
			zpětné doložení při zapomenutém jízdním dokladu (mimo vlaky PID)	ano	ne	-
			vrácení alikvotní části nevyužitého jízdného (zbývá-li nevyužitých 16 dnů nebo více)	ano	ne	-
			možnost přerušení platnosti kuponu	ne	ne	-
			možnost přepravit 1 dítě od 6 do 15 let bez dalšího doplatku v sobotu, neděli nebo ve státem uznaný svátek (mimo vlaky PID)	ne	ne	-
			možnost vydání duplikátu kuponu	ne	ne	-
			Nosič	Jízdenkový program - papírový kupon	Jízdenkový program - papírový kupon	Jízdenkový program - papírová jízdenka bez průkazky PID
			Popis	Papírové kupony s volitelným začátkem platnosti (z jízdenkového programu) k průkazkám typ I s osobními údaji v databázi DP	Papírové kupony s volitelným začátkem platnosti (z jízdenkového programu) k průkazkám typ II s osobními údaji jen na průkazce PID	přenosná jízdenka papírová (z jízdenkového programu)
			Doba platnosti	30 dnů v rozsahu dat platnosti uvedených na kuponu;	30 dnů v rozsahu dat platnosti uvedených na kuponu;	není k dispozici
			volitelný počátek platnosti	ano	ano	-
			zpětné doložení při zapomenutém jízdním dokladu (mimo vlaky PID)	ano	ne	-
			vrácení alikvotní části nevyužitého jízdného (zbývá-li nevyužitých 16 dnů nebo více); mimo kupony vydané na obchodní jméno České dráhy, a.s.	ano	ne	-
			možnost přerušení platnosti kuponu	ne	ne	-
			možnost přepravit 1 dítě od 6 do 15 let bez dalšího doplatku v sobotu, neděli nebo ve státem uznaný svátek (mimo vlaky PID)	ne	ne	-
			možnost vydání duplikátu kuponu (mimo kupony vydané na obchodní jméno České dráhy, a.s.)	možnost vydání duplikátu za manipulační poplatek jeden krát za 24 měsíců	ne	-
			Nosič	záznam na kartě	záznam na kartě	papírová jízdenka (dočasný jízdní doklad)
			Popis	e-kupon na osobní kartě s evidencí osobních údajů v databázi - typ I	e-kupon na osobní kartě bez evidence osobních údajů v databázi - typ II	Papírová jízdenka s označovacím polem pro začátek doby platnosti, platnost 30 dnů od označení, osobní údaje - jméno, příjmení a datum narození jen na jízdence, navíc na jízdence bude dopsané číslo žádosti o kartu
			Doba platnosti	měsíc v rozsahu dat platnosti nahraném jako elektronický záznam	měsíc v rozsahu dat platnosti nahraném jako elektronický záznam	není k dispozici
			volitelný počátek platnosti	ano	ano	-
			zpětné doložení při zapomenutém jízdním dokladu (mimo vlaky PID)	ano	ne	-
			vrácení alikvotní části nevyužitého jízdného (zbývá-li nevyužitých 16 dnů nebo více)	ano	ne	-
			možnost přerušení platnosti kuponu	ne	ne	-
			možnost přepravit 1 dítě od 6 do 15 let bez dalšího doplatku v sobotu, neděli nebo ve státem uznaný svátek (mimo vlaky PID)	ne	ne	-
možnost vydání duplikátu kuponu/dohrání zbývající části časového kuponu	možnost vydání duplikátu kuponu kdykoli (původní kupon na black list)	možnost dohrání zbývající části časového kuponu za podmínek dle čl. IX odst. 3 písm. b); původní kupon na black list	-			

Územní platnost	Tarifní kategorie	Cena	Nosič	papírový kupon	papírový kupon	záznam na kartě
			Popis	Papírové kupony na pevný měsíc k průkazkám typ I s osobními údaji v databázi DP	Papírové kupony na pevný měsíc k průkazkám typ II s osobními údaji jen na průkazce PID	e-kupon na kartě přenosná, nepersonalizovaná
2 pásma	Občanské	1200	Doba platnosti	dle délky kalendářního čtvrtletí, pro které je kupon vydán + 1 den před začátkem platnosti a 3 dny po	dle délky kalendářního čtvrtletí pro které je kupon vydán + 1 den před začátkem platnosti a 3 dny po	není k dispozici
			volitelný počátek platnosti	ne	ne	-
			zpětné doložení při zapomenutém jízdním dokladu (mimo vlaky PID)	ano	ne	-
			vrácení alikvotní části nevyužitého jízdného (zbývá-li nevyužitých 16 dnů nebo více)	ano	ne	-
			možnost přerušení platnosti kuponu	ne	ne	-
			možnost přepravit 1 dítě od 6 do 15 let bez dalšího doplatku v sobotu, neděli nebo ve státem uznaný svátek (mimo vlaky PID)	ne	ne	-
			možnost vydání duplikátu kuponu	ne	ne	-
			Nosič	Jízdenkový program - papírový kupon	Jízdenkový program - papírový kupon	Jízdenkový program - papírová jízdenka bez průkazky PID
			Popis	Papírové kupony s volitelným začátkem platnosti (z jízdenkového programu) k průkazkám typ I s osobními údaji v databázi DP	Papírové kupony s volitelným začátkem platnosti (z jízdenkového programu) k průkazkám typ II s osobními údaji jen na průkazce PID	přenosná jízdenka papírová (z jízdenkového programu)
			Doba platnosti	90 dnů v rozsahu dat platnosti uvedených na kuponu;	90 dnů v rozsahu dat platnosti uvedených na kuponu;	není k dispozici
			volitelný počátek platnosti	ano	ano	-
			zpětné doložení při zapomenutém jízdním dokladu (mimo vlaky PID)	ano	ne	-
			vrácení alikvotní části nevyužitého jízdného (zbývá-li nevyužitých 16 dnů nebo více); mimo kupony vydané na obchodní jméno České dráhy, a.s.	ano	ne	-
			možnost přerušení platnosti kuponu	ne	ne	-
			možnost přepravit 1 dítě od 6 do 15 let bez dalšího doplatku v sobotu, neděli nebo ve státem uznaný svátek (mimo vlaky PID)	ne	ne	-
			možnost vydání duplikátu kuponu (mimo kupony vydané na obchodní jméno České dráhy, a.s.)	možnost vydání duplikátu za manipulační poplatek jeden krát za 24 měsíců	ne	-
			Nosič	záznam na kartě	záznam na kartě	papírová jízdenka (dočasný jízdní doklad)
			Popis	e-kupon na osobní kartě s evidencí osobních údajů v databázi - typ I	e-kupon na osobní kartě bez evidence osobních údajů v databázi - typ II	Papírová jízdenka s označovacím polem pro začátek doby platnosti, platnost 30 dnů od označení, osobní údaje - jméno, příjmení a datum narození jen na jízdence, navíc na jízdence bude dopsané číslo žádosti o kartu
			Doba platnosti	čtvrtletí v rozsahu dat platnosti nahraném jako elektronický záznam	čtvrtletí v rozsahu dat platnosti nahraném jako elektronický záznam	není k dispozici
			volitelný počátek platnosti	ano	ano	-
			zpětné doložení při zapomenutém jízdním dokladu (mimo vlaky PID)	ano	ne	-
			vrácení alikvotní části nevyužitého jízdného (zbývá-li nevyužitých 16 dnů nebo více)	ano	ne	-
			možnost přerušení platnosti kuponu	ne	ne	-
možnost přepravit 1 dítě od 6 do 15 let bez dalšího doplatku v sobotu, neděli nebo ve státem uznaný svátek (mimo vlaky PID)	ne	ne	-			
možnost vydání duplikátu kuponu/dohrání zbývající části časového kuponu	možnost vydání duplikátu kuponu kdykoli (původní kupon na black list)	možnost dohrání zbývající části časového kuponu za podmínek dle čl. IX odst. 3 písm. b); původní kupon na black list	-			

Územní platnost	Tarifní kategorie	Cena	Nosič	papírový kupon	papírový kupon	záznam na kartě
			Popis	Papírové kupony na pevný měsíc k průkazkám s osobními údaji v databázi DP	Papírové kupony na pevný měsíc k průkazkám s osobními údaji jen na průkazce PID	e-kupon na kartě přenosná, nepersonalizovaná
2 pásma	Dítě od 6 do 15 let (ode dne 6. narození do dne předcházejícího dni 15.narození)	230	Doba platnosti	dle délky kalendářního měsíce pro který je kupon vydán + 1 den před začátkem platnosti a 3 dny po	není k dispozici	není k dispozici
			volitelný počátek platnosti	ne	-	-
			zpětné doložení při zapomenutém jízdním dokladu (mimo vlaky PID)	ano	-	-
			vrácení alikvotní části nevyužitého jízdného (zbývá-li nevyužitých 16 dnů nebo více)	ano	-	-
			možnost přerušení platnosti kuponu	ne	-	-
			možnost vydání duplikátu kuponu	ne	-	-
			Nosič	Jízdenkový program - papírový kupon	Jízdenkový program - papírový kupon	Jízdenkový program - papírová jízdenka bez průkazky PID
			Popis	Papírové kupony s volitelným začátkem platnosti (z jízdenkového programu) k průkazkám s osobními údaji v databázi DP	Papírové kupony s volitelným začátkem platnosti (z jízdenkového programu) k průkazkám s osobními údaji jen na průkazce PID	přenosná jízdenka papírová (z jízdenkového programu)
			Doba platnosti	30 dnů v rozsahu dat platnosti uvedených na kuponu;	není k dispozici	není k dispozici
			volitelný počátek platnosti	ano	-	-
			zpětné doložení při zapomenutém jízdním dokladu (mimo vlaky PID)	ano	-	-
			vrácení alikvotní části nevyužitého jízdného (zbývá-li nevyužitých 16 dnů nebo více); mimo kupony vydané na obchodní jméno České dráhy, a.s.	ano	-	-
			možnost přerušení platnosti kuponu	ne	-	-
			možnost vydání duplikátu kuponu (mimo kupony vydané na obchodní jméno České dráhy, a.s.)	možnost vydání duplikátu za manipulační poplatek jeden krát za 24 měsíců	-	-
			Nosič	záznam na kartě	záznam na kartě	papírová jízdenka (dočasný jízdní doklad)
			Popis	e-kupon na osobní kartě s evidencí osobních údajů v databázi - typ I	e-kupon na osobní kartě bez evidence osobních údajů v databázi - typ II	Papírová jízdenka s označovacím polem pro začátek doby platnosti, platnost 30 dnů od označení, osobní údaje - jméno, příjmení a datum narození jen na jízdence, navíc na jízdence bude dopsané číslo žádosti o kartu
			Doba platnosti	měsíc v rozsahu dat platnosti nahraném jako elektronický záznam	není k dispozici	není k dispozici
			volitelný počátek platnosti	ano	-	-
			zpětné doložení při zapomenutém jízdním dokladu (mimo vlaky PID)	ano	-	-
			vrácení alikvotní části nevyužitého jízdného (zbývá-li nevyužitých 16 dnů nebo více)	ano	-	-
možnost přerušení platnosti kuponu	ne	-	-			
možnost vydání duplikátu kuponu	možnost vydání duplikátu kuponu kdykoli (původní kupon na black list)	-	-			

Územní platnost	Tarifní kategorie	Cena	Nosič	papírový kupon	papírový kupon	záznam na kartě
			Popis	Papírové kupony na pevné čtvrtletí k průkazkám s osobními údaji v databázi DP	Papírové kupony na pevné čtvrtletí k průkazkám s osobními údaji jen na průkazce PID	e-kupon na kartě přenosná, nepersonalizovaná
2 pásma	Dítě od 6 do 15 let (ode dne 6. narození do dne předcházejícího dni 15.narození)	600	Doba platnosti	dle délky kalendářního čtvrtletí, pro které je kupon vydán + 1 den před začátkem platnosti a 3 dny po	není k dispozici	není k dispozici
			volitelný počátek platnosti	ne	-	-
			zpětné doložení při zapomenutém jízdním dokladu (mimo vlaky PID)	ano	-	-
			vrácení alikvotní části nevyužitého jízdného (zbývá-li nevyužitých 16 dnů nebo více)	ano	-	-
			možnost přerušení platnosti kuponu	ne	-	-
			možnost vydání duplikátu kuponu	ne	-	-
			Nosič	Jízdenkový program - papírový kupon	Jízdenkový program - papírový kupon	Jízdenkový program - papírová jízdenka bez průkazky PID
			Popis	Papírové kupony s volitelným začátkem platnosti (z jízdenkového programu) k průkazkám s osobními údaji v databázi DP	Papírové kupony s volitelným začátkem platnosti (z jízdenkového programu) k průkazkám s osobními údaji jen na průkazce PID	přenosná jízdenka papírová (z jízdenkového programu)
			Doba platnosti	90 dnů v rozsahu dat platnosti uvedených na kuponu;	není k dispozici	není k dispozici
			volitelný počátek platnosti	ano	-	-
			zpětné doložení při zapomenutém jízdním dokladu (mimo vlaky PID)	ano	-	-
			vrácení alikvotní části nevyužitého jízdného (zbývá-li nevyužitých 16 dnů nebo více); mimo kupony vydané na obchodní jméno České dráhy, a.s.	ano	-	-
			možnost přerušení platnosti kuponu	ne	-	-
			možnost vydání duplikátu kuponu (mimo kupony vydané na obchodní jméno České dráhy, a.s.)	možnost vydání duplikátu za manipulační poplatek jeden krát za 24 měsíců	-	-
			Nosič	záznam na kartě	záznam na kartě	papírová jízdenka (dočasný jízdní doklad)
			Popis	e-kupon na osobní kartě s evidencí osobních údajů v databázi - typ I	e-kupon na osobní kartě bez evidence osobních údajů v databázi - typ II	Papírová jízdenka s označovacím polem pro začátek doby platnosti, platnost 30 dnů od označení, osobní údaje - jméno, příjmení a datum narození jen na jízdence, navíc na jízdence bude dopsané číslo žádosti o kartu
			Doba platnosti	čtvrtletí v rozsahu dat platnosti nahrazeném jako elektronicky záznam	není k dispozici	není k dispozici
			volitelný počátek platnosti	ano	-	-
			zpětné doložení při zapomenutém jízdním dokladu (mimo vlaky PID)	ano	-	-
			vrácení alikvotní části nevyužitého jízdného (zbývá-li nevyužitých 16 dnů nebo více)	ano	-	-
možnost přerušení platnosti kuponu	ne	-	-			
možnost vydání duplikátu kuponu	možnost vydání duplikátu kuponu kdykoli (původní kupon na black list)	-	-			

Územní platnost	Tarifní kategorie	Cena	Nosič	papírový kupon	papírový kupon	záznam na kartě
			Popis	Papírové kupony na pevný měsíc k průkazkám s osobními údaji v databázi DP	Papírové kupony na pevný měsíc k průkazkám s osobními údaji jen na průkazce PID	e-kupon na kartě přenosná, nepersonalizovaná
2 pásma	Žák od 6 do 15 let (ode dne 6. narozenin do dne předcházejícího dni 15. narozenin) s povinností doložit nárok na slevu žakovským průkazem	170	Doba platnosti	dle délky kalendářního měsíce pro který je kupon vydán + 1 den před začátkem platnosti a 3 dny po, s výjimkou července a srpna, kdy časový přesah kuponu platného pro červen není uznáván tři dny v červenci a poslední den měsíce srpna není uznáván kupon pro září	není k dispozici	není k dispozici
			volitelný počátek platnosti	ne	-	-
			zpětné doložení při zapomenutém jízdním dokladu (mimo vlaky PID)	ano	-	-
			vrácení alikvotní části nevyužitého jízdného (zbývá-li nevyužitých 16 dnů nebo více)	ne	-	-
			možnost přerušení platnosti kuponu	ne	-	-
			možnost vydání duplikátu kuponu	ne	-	-
			Nosič	Jízdenkový program - papírový kupon	Jízdenkový program - papírový kupon	Jízdenkový program - papírová jízdenka bez průkazky PID
			Popis	Papírové kupony s volitelným začátkem platnosti (z jízdenkového programu) k průkazkám s osobními údaji v databázi DP	Papírové kupony s volitelným začátkem platnosti (z jízdenkového programu) k průkazkám s osobními údaji jen na průkazce PID	přenosná jízdenka papírová (z jízdenkového programu)
			Doba platnosti	není k dispozici	není k dispozici	není k dispozici
			volitelný počátek platnosti	-	-	-
			zpětné doložení při zapomenutém jízdním dokladu (mimo vlaky PID)	-	-	-
			vrácení alikvotní části nevyužitého jízdného (zbývá-li nevyužitých 16 dnů nebo více)	-	-	-
			možnost přerušení platnosti kuponu	-	-	-
			možnost vydání duplikátu kuponu	-	-	-
			Nosič	záznam na kartě	záznam na kartě	papírová jízdenka (dočasný jízdní doklad)
			Popis	e-kupon na osobní kartě s evidencí osobních údajů v databázi - typ I	e-kupon na osobní kartě bez evidence osobních údajů v databázi - typ II	Papírová jízdenka s označovacím polem pro začátek doby platnosti, platnost 30 dnů od označení, osobní údaje - jméno, příjmení a datum narození jen na jízdence, navíc na jízdence bude dopsané číslo žádosti o kartu
			Doba platnosti	Kalendářní měsíc s počátkem platnosti od 1.	není k dispozici	není k dispozici
			volitelný počátek platnosti	ne	-	-
			zpětné doložení při zapomenutém jízdním dokladu (mimo vlaky PID)	ano	-	-
			vrácení alikvotní části nevyužitého jízdného (zbývá-li nevyužitých 16 dnů nebo více)	ne	-	-
			možnost přerušení platnosti kuponu	ne	-	-
možnost vydání duplikátu kuponu	možnost vydání duplikátu kuponu kdykoli (původní kupon na black list)	-	-			

Územní platnost	Tarifní kategorie	Cena	Nosič	papírový kupon	papírový kupon	záznam na kartě
			Popis	Papírové kupony na pevný měsíc k průkazkám s osobními údaji v databázi DP	Papírové kupony na pevný měsíc k průkazkám s osobními údaji jen na průkazce PID	e-kupon na kartě přenosná, nepersonalizovaná
2 pásma	Žák od 6 do 15 let (ode dne 6. narození do dne předcházejícího dni 15.narození) s povinností doložit nárok na slevu žakovským průkazem	795	Doba platnosti	pětiměsíční na dané pololetí školního roku, se začátkem platnosti 1.9. nebo 1.2.	není k dispozici	není k dispozici
			volitelný počátek platnosti	ne	-	-
			zpětné doložení při zapomenutém jízdním dokladu (mimo vlaky PID)	ano	-	-
			vrácení alikvotní části nevyužitého jízdného (zbývá-li nevyužitých 16 dnů nebo více)	ne	-	-
			možnost přerušení platnosti kuponu	ne	-	-
			možnost vydání duplikátu kuponu	ne	-	-
			Nosič	Jízdenkový program - papírový kupon	Jízdenkový program - papírový kupon	Jízdenkový program - papírová jízdenka bez průkazky PID
			Popis	Papírové kupony s volitelným začátkem platnosti (z jízdenkového programu) k průkazkám s osobními údaji v databázi DP	Papírové kupony s volitelným začátkem platnosti (z jízdenkového programu) k průkazkám s osobními údaji jen na průkazce PID	přenosná jízdenka papírová (z jízdenkového programu)
			Doba platnosti	není k dispozici	není k dispozici	není k dispozici
			volitelný počátek platnosti	-	-	-
			zpětné doložení při zapomenutém jízdním dokladu (mimo vlaky PID)	-	-	-
			vrácení alikvotní části nevyužitého jízdného (zbývá-li nevyužitých 16 dnů nebo více)	-	-	-
			možnost přerušení platnosti kuponu	-	-	-
			možnost vydání duplikátu kuponu	-	-	-
			Nosič	záznam na kartě	záznam na kartě	papírová jízdenka (dočasný jízdní doklad)
			Popis	e-kupon na osobní kartě s evidencí osobních údajů v databázi - typ I	e-kupon na osobní kartě bez evidence osobních údajů v databázi - typ II	Papírová jízdenka s označovacím polem pro začátek doby platnosti, platnost 30 dnů od označení, osobní údaje - jméno, příjmení a datum narození jen na jízdence, navíc na jízdence bude dopsané číslo žádosti o kartu
			Doba platnosti	pětiměsíční na dané pololetí školního roku, se začátkem platnosti 1.9. nebo 1.2.	není k dispozici	není k dispozici
			volitelný počátek platnosti	ne	-	-
			zpětné doložení při zapomenutém jízdním dokladu (mimo vlaky PID)	ano	-	-
			vrácení alikvotní části nevyužitého jízdného (zbývá-li nevyužitých 16 dnů nebo více)	ne	-	-
			možnost přerušení platnosti kuponu	ne	-	-
			možnost vydání duplikátu kuponu	možnost vydání duplikátu kuponu kdykoli (původní kupon na black list)	-	-

Územní platnost	Tarifní kategorie	Cena	Nosič	papírový kupon	papírový kupon	záznam na kartě
			Popis	Papírové kupony na pevný měsíc k průkazkám s osobními údaji v databázi DP	Papírové kupony na pevný měsíc k průkazkám s osobními údaji jen na průkazce PID	e-kupon na kartě přenosná, nepersonalizovaná
2 pásma	Student od 15 do 26 let (ode dne 15. narození do dne předcházejícího dni 26.narození) s povinností doložit nárok na slevu žakovským průkazem	345	Doba platnosti	dle délky kalendářního měsíce pro který je kupon vydán + 1 den před začátkem platnosti a 3 dny po, s výjimkou července a srpna, kdy časový přesah kuponu platného pro červen není uznáván tři dny v červenci a poslední den měsíce srpna není uznáván kupon pro září	není k dispozici	není k dispozici
			volitelný počátek platnosti	ne	-	-
			zpětné doložení při zapomenutém jízdním dokladu (mimo vlaky PID)	ano	-	-
			vrácení alikvotní části nevyužitého jízdného (zbývá-li nevyužitých 16 dnů nebo více)	ne	-	-
			možnost přerušení platnosti kuponu	ne	-	-
			možnost vydání duplikátu kuponu	ne	-	-
			Nosič	Jízdenkový program - papírový kupon	Jízdenkový program - papírový kupon	Jízdenkový program - papírová jízdenka bez průkazky PID
			Popis	Papírové kupony s volitelným začátkem platnosti (z jízdenkového programu) k průkazkám s osobními údaji v databázi DP	Papírové kupony s volitelným začátkem platnosti (z jízdenkového programu) k průkazkám s osobními údaji jen na průkazce PID	přenosná jízdenka papírová (z jízdenkového programu)
			Doba platnosti	není k dispozici	není k dispozici	není k dispozici
			volitelný počátek platnosti	-	-	-
			zpětné doložení při zapomenutém jízdním dokladu (mimo vlaky PID)	-	-	-
			vrácení alikvotní části nevyužitého jízdného (zbývá-li nevyužitých 16 dnů nebo více)	-	-	-
			možnost přerušení platnosti kuponu	-	-	-
			možnost vydání duplikátu kuponu	-	-	-
			Nosič	záznam na kartě	záznam na kartě	papírová jízdenka (dočasný jízdní doklad)
			Popis	e-kupon na osobní kartě s evidencí osobních údajů v databázi - typ I	e-kupon na osobní kartě bez evidence osobních údajů v databázi - typ II	Papírová jízdenka s označovací polem pro začátek doby platnosti, platnost 30 dnů od označení, osobní údaje - jméno, příjmení a datum narození jen na jízdence, navíc na jízdence bude dopsané číslo žádosti o kartu
			Doba platnosti	Kalendářní měsíc s počátkem platnosti od 1.	není k dispozici	není k dispozici
			volitelný počátek platnosti	ne	-	-
			zpětné doložení při zapomenutém jízdním dokladu (mimo vlaky PID)	ano	-	-
			vrácení alikvotní části nevyužitého jízdného (zbývá-li nevyužitých 16 dnů nebo více)	ne	-	-
			možnost přerušení platnosti kuponu	ne	-	-
			možnost vydání duplikátu kuponu	možnost vydání duplikátu kuponu kdykoli (původní kupon na black list)	-	-

Územní platnost	Tarifní kategorie	Cena	Nosič	papírový kupon	papírový kupon	záznam na kartě
			Popis	Papírové kupony na pevný měsíc k průkazkám s osobními údaji v databázi DP	Papírové kupony na pevný měsíc k průkazkám s osobními údaji jen na průkazce PID	e-kupon na kartě přenosná, nepersonalizovaná
2 pásma	Student od 15 do 26 let (ode dne 15. narození do dne předcházejícího dni 26.narození) s povinností doložit nárok na slevu žakovským průkazem	1590	Doba platnosti	pětiměsíční na dané pololetí školního roku, se začátkem platnosti 1.9. nebo 1.2.	není k dispozici	není k dispozici
			volitelný počátek platnosti	ne	-	-
			zpětné doložení při zapomenutém jízdním dokladu (mimo vlaky PID)	ano	-	-
			vrácení alikvotní části nevyužitého jízdného (zbývá-li nevyužitých 16 dnů nebo více)	ne	-	-
			možnost přerušení platnosti kuponu	ne	-	-
			možnost vydání duplikátu kuponu	ne	-	-
			Nosič	Jízdenkový program - papírový kupon	Jízdenkový program - papírový kupon	Jízdenkový program - papírová jízdenka bez průkazky PID
			Popis	Papírové kupony s volitelným začátkem platnosti (z jízdenkového programu) k průkazkám s osobními údaji v databázi DP	Papírové kupony s volitelným začátkem platnosti (z jízdenkového programu) k průkazkám s osobními údaji jen na průkazce PID	přenosná jízdenka papírová (z jízdenkového programu)
			Doba platnosti	není k dispozici	není k dispozici	není k dispozici
			volitelný počátek platnosti	-	-	-
			zpětné doložení při zapomenutém jízdním dokladu (mimo vlaky PID)	-	-	-
			vrácení alikvotní části nevyužitého jízdného (zbývá-li nevyužitých 16 dnů nebo více)	-	-	-
			možnost přerušení platnosti kuponu	-	-	-
			možnost vydání duplikátu kuponu	-	-	-
			Nosič	záznam na kartě	záznam na kartě	papírová jízdenka (dočasný jízdní doklad)
			Popis	e-kupon na osobní kartě s evidencí osobních údajů v databázi - typ I	e-kupon na osobní kartě bez evidence osobních údajů v databázi - typ II	Papírová jízdenka s označovacím polem pro začátek doby platnosti, platnost 30 dnů od označení, osobní údaje - jméno, příjmení a datum narození jen na jízdence, navíc na jízdence bude dopsané číslo žádosti o kartu
			Doba platnosti	pětiměsíční na dané pololetí školního roku, se začátkem platnosti 1.9. nebo 1.2.	není k dispozici	není k dispozici
			volitelný počátek platnosti	ne	-	-
			zpětné doložení při zapomenutém jízdním dokladu (mimo vlaky PID)	ano	-	-
			vrácení alikvotní části nevyužitého jízdného (zbývá-li nevyužitých 16 dnů nebo více)	ne	-	-
možnost přerušení platnosti kuponu	ne	-	-			
možnost vydání duplikátu kuponu	možnost vydání duplikátu kuponu kdykoli (původní kupon na black list)	-	-			

Územní platnost	Tarifní kategorie	Cena	Nosič	papírový kupon	papírový kupon	záznam na kartě
			Popis	Papírové kupony na pevný měsíc k průkazkám typ I s osobními údaji v databázi DP	Papírové kupony na pevný měsíc k průkazkám typ II s osobními údaji jen na průkazce PID	e-kupon na kartě přenosná, nepersonalizovaná
3 pásma	Občanské	700	Doba platnosti	dle délky kalendářního měsíce pro který je kupon vydán + 1 den před začátkem platnosti a 3 dny po	dle délky kalendářního měsíce pro který je kupon vydán + 1 den před začátkem platnosti a 3 dny po	není k dispozici
			volitelný počátek platnosti	ne	ne	-
			zpětné doložení při zapomenutém jízdním dokladu (mimo vlaky PID)	ano	ne	-
			vrácení alikvotní části nevyužitého jízdného (zbývá-li nevyužitých 16 dnů nebo více)	ano	ne	-
			možnost přerušení platnosti kuponu	ne	ne	-
			možnost přepravit 1 dítě od 6 do 15 let bez dalšího doplatku v sobotu, neděli nebo ve státem uznaný svátek (mimo vlaky PID)	ne	ne	-
			možnost vydání duplikátu kuponu	ne	ne	-
			Nosič	Jízdenkový program - papírový kupon	Jízdenkový program - papírový kupon	Jízdenkový program - papírová jízdenka bez průkazky PID
			Popis	Papírové kupony s volitelným začátkem platnosti (z jízdenkového programu) k průkazkám typ I s osobními údaji v databázi DP	Papírové kupony s volitelným začátkem platnosti (z jízdenkového programu) k průkazkám typ II s osobními údaji jen na průkazce PID	přenosná jízdenka papírová (z jízdenkového programu)
			Doba platnosti	30 dnů v rozsahu dat platnosti uvedených na kuponu;	30 dnů v rozsahu dat platnosti uvedených na kuponu;	není k dispozici
			volitelný počátek platnosti	ano	ano	-
			zpětné doložení při zapomenutém jízdním dokladu (mimo vlaky PID)	ano	ne	-
			vrácení alikvotní části nevyužitého jízdného (zbývá-li nevyužitých 16 dnů nebo více); mimo kupony vydané na obchodní jméno České dráhy, a.s.	ano	ne	-
			možnost přerušení platnosti kuponu	ne	ne	-
			možnost přepravit 1 dítě od 6 do 15 let bez dalšího doplatku v sobotu, neděli nebo ve státem uznaný svátek (mimo vlaky PID)	ne	ne	-
			možnost vydání duplikátu kuponu (mimo kupony vydané na obchodní jméno České dráhy, a.s.)	možnost vydání duplikátu za manipulační poplatek jeden krát za 24 měsíců	ne	-
			Nosič	záznam na kartě	záznam na kartě	papírová jízdenka (dočasný jízdní doklad)
			Popis	e-kupon na osobní kartě s evidencí osobních údajů v databázi - typ I	e-kupon na osobní kartě bez evidence osobních údajů v databázi - typ II	Papírová jízdenka s označovacím polem pro začátek doby platnosti, platnost 30 dnů od označení, osobní údaje - jméno, příjmení a datum narození jen na jízdence, navíc na jízdence bude dopsané číslo žádosti o kartu
			Doba platnosti	měsíc v rozsahu dat platnosti nahraném jako elektronický záznam	měsíc v rozsahu dat platnosti nahraném jako elektronický záznam	není k dispozici
			volitelný počátek platnosti	ano	ano	-
			zpětné doložení při zapomenutém jízdním dokladu (mimo vlaky PID)	ano	ne	-
			vrácení alikvotní části nevyužitého jízdného (zbývá-li nevyužitých 16 dnů nebo více)	ano	ne	-
			možnost přerušení platnosti kuponu	ne	ne	-
			možnost přepravit 1 dítě od 6 do 15 let bez dalšího doplatku v sobotu, neděli nebo ve státem uznaný svátek (mimo vlaky PID)	ne	ne	-
možnost vydání duplikátu kuponu/dohrání zbývající části časového kuponu	možnost vydání duplikátu kuponu kdykoli (původní kupon na black list)	možnost dohrání zbývající části časového kuponu za podmínek dle čl. IX odst. 3 písm. b); původní kupon na black list	-			

Územní platnost	Tarifní kategorie	Cena	Nosič	papírový kupon	papírový kupon	záznam na kartě
			Popis	Papírové kupony na pevný měsíc k průkazkám typ I s osobními údaji v databázi DP	Papírové kupony na pevný měsíc k průkazkám typ II s osobními údaji jen na průkazce PID	e-kupon na kartě přenosná, nepersonalizovaná
3 pásma	Občanské	1800	Doba platnosti	dle délky kalendářního čtvrtletí, pro které je kupon vydán + 1 den před začátkem platnosti a 3 dny po	dle délky kalendářního čtvrtletí, pro které je kupon vydán + 1 den před začátkem platnosti a 3 dny po	není k dispozici
			volitelný počátek platnosti	ne	ne	-
			zpětné doložení při zapomenutém jízdním dokladu (mimo vlaky PID)	ano	ne	-
			vrácení alikvotní části nevyužitého jízdného (zbývá-li nevyužitých 16 dnů nebo více)	ano	ne	-
			možnost přerušení platnosti kuponu	ne	ne	-
			možnost přepravit 1 dítě od 6 do 15 let bez dalšího doplatku v sobotu, neděli nebo ve státem uznaný svátek (mimo vlaky PID)	ne	ne	-
			možnost vydání duplikátu kuponu	ne	ne	-
			Nosič	Jízdenkový program - papírový kupon	Jízdenkový program - papírový kupon	Jízdenkový program - papírová jízdenka bez průkazky PID
			Popis	Papírové kupony s volitelným začátkem platnosti (z jízdenkového programu) k průkazkám typ I s osobními údaji v databázi DP	Papírové kupony s volitelným začátkem platnosti (z jízdenkového programu) k průkazkám typ II s osobními údaji jen na průkazce PID	přenosná jízdenka papírová (z jízdenkového programu)
			Doba platnosti	90 dnů v rozsahu dat platnosti uvedených na kuponu;	90 dnů v rozsahu dat platnosti uvedených na kuponu;	není k dispozici
			volitelný počátek platnosti	ano	ano	-
			zpětné doložení při zapomenutém jízdním dokladu (mimo vlaky PID)	ano	ne	-
			vrácení alikvotní části nevyužitého jízdného (zbývá-li nevyužitých 16 dnů nebo více); mimo kupony vydané na obchodní jméno České dráhy, a.s.	ano	ne	-
			možnost přerušení platnosti kuponu	ne	ne	-
			možnost přepravit 1 dítě od 6 do 15 let bez dalšího doplatku v sobotu, neděli nebo ve státem uznaný svátek (mimo vlaky PID)	ne	ne	-
			možnost vydání duplikátu kuponu (mimo kupony vydané na obchodní jméno České dráhy, a.s.)	možnost vydání duplikátu za manipulační poplatek jedenkrát za 24 měsíců	ne	-
			Nosič	záznam na kartě	záznam na kartě	papírová jízdenka (dočasný jízdní doklad)
			Popis	e-kupon na osobní kartě s evidencí osobních údajů v databázi - typ I	e-kupon na osobní kartě bez evidence osobních údajů v databázi - typ II	Papírová jízdenka s označovacím polem pro začátek doby platnosti, platnost 30 dnů od označení, osobní údaje - jméno, příjmení a datum narození jen na jízdence, navíc na jízdence bude dopsané číslo žádosti o kartu
			Doba platnosti	čtvrtletí v rozsahu dat platnosti nahraném jako elektronický záznam	čtvrtletí v rozsahu dat platnosti nahraném jako elektronický záznam	není k dispozici
			volitelný počátek platnosti	ano	ano	-
			zpětné doložení při zapomenutém jízdním dokladu (mimo vlaky PID)	ano	ne	-
			vrácení alikvotní části nevyužitého jízdného (zbývá-li nevyužitých 16 dnů nebo více)	ano	ne	-
			možnost přerušení platnosti kuponu	ne	ne	-
			možnost přepravit 1 dítě od 6 do 15 let bez dalšího doplatku v sobotu, neděli nebo ve státem uznaný svátek (mimo vlaky PID)	ne	ne	-
			možnost vydání duplikátu kuponu/dohrání zbývající části časového kuponu	možnost vydání duplikátu kuponu kdykoli (původní kupon na black list)	možnost dohrání zbývající části časového kuponu za podmínek dle čl. IX odst. 3 písm. b); původní kupon na black list	-

Územní platnost	Tarifní kategorie	Cena	Nosič	papírový kupon	papírový kupon	záznam na kartě
			Popis	Papírové kupony na pevný měsíc k průkazkám s osobními údaji v databázi DP	Papírové kupony na pevný měsíc k průkazkám s osobními údaji jen na průkazce PID	e-kupon na kartě přenosná, nepersonalizovaná
3 pásma	Dítě od 6 do 15 let (ode dne 6. narození do dne předcházejícího dni 15.narození)	350	Doba platnosti	dle délky kalendářního měsíce pro který je kupon vydán + 1 den před začátkem platnosti a 3 dny po	není k dispozici	není k dispozici
			volitelný počátek platnosti	ne	-	-
			zpětné doložení při zapomenutém jízdním dokladu (mimo vlaky PID)	ano	-	-
			vrácení alikvotní části nevyužitého jízdného (zbývá-li nevyužitých 16 dnů nebo více)	ano	-	-
			možnost přerušení platnosti kuponu	ne	-	-
			možnost vydání duplikátu kuponu	ne	-	-
			Nosič	Jízdenkový program - papírový kupon	Jízdenkový program - papírový kupon	Jízdenkový program - papírová jízdenka bez průkazky PID
			Popis	Papírové kupony s volitelným začátkem platnosti (z jízdenkového programu) k průkazkám s osobními údaji v databázi DP	Papírové kupony s volitelným začátkem platnosti (z jízdenkového programu) k průkazkám s osobními údaji jen na průkazce PID	přenosná jízdenka papírová (z jízdenkového programu)
			Doba platnosti	30 dnů v rozsahu dat platnosti uvedených na kuponu;	není k dispozici	není k dispozici
			volitelný počátek platnosti	ano	-	-
			zpětné doložení při zapomenutém jízdním dokladu (mimo vlaky PID)	ano	-	-
			vrácení alikvotní části nevyužitého jízdného (zbývá-li nevyužitých 16 dnů nebo více); mimo kupony vydané na obchodní jméno České dráhy, a.s.	ano	-	-
			možnost přerušení platnosti kuponu	ne	-	-
			možnost vydání duplikátu kuponu (mimo kupony vydané na obchodní jméno České dráhy, a.s.)	možnost vydání duplikátu za manipulační poplatek jeden krát za 24 měsíců	-	-
			Nosič	záznam na kartě	záznam na kartě	papírová jízdenka (dočasný jízdní doklad)
			Popis	e-kupon na osobní kartě s evidencí osobních údajů v databázi - typ I	e-kupon na osobní kartě bez evidence osobních údajů v databázi - typ II	Papírová jízdenka s označovacím polem pro začátek doby platnosti, platnost 30 dnů od označení, osobní údaje - jméno, příjmení a datum narození jen na jízdence, navíc na jízdence bude dopsané číslo žádosti o kartu
			Doba platnosti	měsíc v rozsahu dat platnosti nahraném jako elektronický záznam	není k dispozici	není k dispozici
			volitelný počátek platnosti	ano	-	-
			zpětné doložení při zapomenutém jízdním dokladu (mimo vlaky PID)	ano	-	-
			vrácení alikvotní části nevyužitého jízdného (zbývá-li nevyužitých 16 dnů nebo více)	ano	-	-
			možnost přerušení platnosti kuponu	ne	-	-
možnost vydání duplikátu kuponu	možnost vydání duplikátu kuponu kdykoli (původní kupon na black list)	-	-			

Územní platnost	Tarifní kategorie	Cena	Nosič	papírový kupon	papírový kupon	záznam na kartě
			Popis	Papírové kupony na pevné čtvrtletí k průkazkám s osobními údaji v databázi DP	Papírové kupony na pevné čtvrtletí k průkazkám s osobními údaji jen na průkazce PID	e-kupon na kartě přenosná, nepersonalizovaná
3 pásma	Dítě od 6 do 15 let (ode dne 6. narození do dne předcházejícího dni 15.narození)	900	Doba platnosti	dle délky kalendářního čtvrtletí, pro které je kupon vydán + 1 den před začátkem platnosti a 3 dny po	není k dispozici	není k dispozici
			volitelný počátek platnosti	ne	-	-
			zpětné doložení při zapomenutém jízdním dokladu (mimo vlaky PID)	ano	-	-
			vrácení alikvotní části nevyužitého jízdného (zbývá-li nevyužitých 16 dnů nebo více)	ano	-	-
			možnost přerušení platnosti kuponu	ne	-	-
			možnost vydání duplikátu kuponu	ne	-	-
			Nosič	Jízdenkový program - papírový kupon	Jízdenkový program - papírový kupon	Jízdenkový program - papírová jízdenka bez průkazky PID
			Popis	Papírové kupony s volitelným začátkem platnosti (z jízdenkového programu) k průkazkám s osobními údaji v databázi DP	Papírové kupony s volitelným začátkem platnosti (z jízdenkového programu) k průkazkám s osobními údaji jen na průkazce PID	přenosná jízdenka papírová (z jízdenkového programu)
			Doba platnosti	90 dnů v rozsahu dat platnosti uvedených na kuponu;	není k dispozici	není k dispozici
			volitelný počátek platnosti	ano	-	-
			zpětné doložení při zapomenutém jízdním dokladu (mimo vlaky PID)	ano	-	-
			vrácení alikvotní části nevyužitého jízdného (zbývá-li nevyužitých 16 dnů nebo více); mimo kupony vydané na obchodní jméno České dráhy, a.s.	ano	-	-
			možnost přerušení platnosti kuponu	ne	-	-
			možnost vydání duplikátu kuponu	možnost vydání duplikátu za manipulační poplatek jeden krát za 24 měsíců	-	-
			Nosič	záznam na kartě	záznam na kartě	papírová jízdenka (dočasný jízdní doklad)
			Popis	e-kupon na osobní kartě s evidencí osobních údajů v databázi - typ I	e-kupon na osobní kartě bez evidence osobních údajů v databázi - typ II	Papírová jízdenka s označovacím polem pro začátek doby platnosti, platnost 30 dnů od označení, osobní údaje - jméno, příjmení a datum narození jen na jízdence, navíc na jízdence bude dopsané číslo žádosti o kartu
			Doba platnosti	čtvrtletí v rozsahu dat platnosti nahraném jako elektronický záznam	není k dispozici	není k dispozici
			volitelný počátek platnosti	ano	-	-
			zpětné doložení při zapomenutém jízdním dokladu (mimo vlaky PID)	ano	-	-
			vrácení alikvotní části nevyužitého jízdného (zbývá-li nevyužitých 16 dnů nebo více)	ano	-	-
			možnost přerušení platnosti kuponu	ne	-	-
možnost vydání duplikátu kuponu	možnost vydání duplikátu kuponu kdykoli (původní kupon na black list)	-	-			

Územní platnost	Tarifní kategorie	Cena	Nosič	papírový kupon	papírový kupon	záznam na kartě
			Popis	Papírové kupony na pevný měsíc k průkazkám s osobními údaji v databázi DP	Papírové kupony na pevný měsíc k průkazkám s osobními údaji jen na průkazce PID	e-kupon na kartě přenosná, nepersonalizovaná
3 pásma	Zák od 6 do 15 let (ode dne 6. narozenin do dne předcházejícího dni 15.narozenin) s povinností doložit nárok na slevu žakovským průkazem	260	Doba platnosti	dle délky kalendářního měsíce pro který je kupon vydán + 1 den před začátkem platnosti a 3 dny po, s výjimkou července a srpna, kdy časový přesah kuponu platného pro červen není uznáván tři dny v červenci a poslední den měsíce srpna není uznáván kupon pro září	není k dispozici	není k dispozici
			volitelný počátek platnosti	ne	-	-
			zpětné doložení při zapomenutém jízdním dokladu (mimo vlaky PID)	ano	-	-
			vrácení alikvotní části nevyužitého jízdného (zbývá-li nevyužitých 16 dnů nebo více)	ne	-	-
			možnost přerušení platnosti kuponu	ne	-	-
			možnost vydání duplikátu kuponu	ne	-	-
			Nosič	Jízdenkový program - papírový kupon	Jízdenkový program - papírový kupon	Jízdenkový program - papírová jízdenka bez průkazky PID
			Popis	Papírové kupony s volitelným začátkem platnosti (z jízdenkového programu) k průkazkám s osobními údaji v databázi DP	Papírové kupony s volitelným začátkem platnosti (z jízdenkového programu) k průkazkám s osobními údaji jen na průkazce PID	přenosná jízdenka papírová (z jízdenkového programu)
			Doba platnosti	není k dispozici	není k dispozici	není k dispozici
			volitelný počátek platnosti	-	-	-
			zpětné doložení při zapomenutém jízdním dokladu (mimo vlaky PID)	-	-	-
			vrácení alikvotní části nevyužitého jízdného (zbývá-li nevyužitých 16 dnů nebo více)	-	-	-
			možnost přerušení platnosti kuponu	-	-	-
			možnost vydání duplikátu kuponu	-	-	-
			Nosič	záznam na kartě	záznam na kartě	papírová jízdenka (dočasný jízdní doklad)
			Popis	e-kupon na osobní kartě s evidencí osobních údajů v databázi - typ I	e-kupon na osobní kartě bez evidence osobních údajů v databázi - typ II	Papírová jízdenka s označovací polem pro začátek doby platnosti, platnost 30 dnů od označení, osobní údaje - jméno, příjmení a datum narození jen na jízdence, navíc na jízdence bude dopsané číslo žádosti o kartu
			Doba platnosti	Kalendářní měsíc s počátkem platnosti od 1.	není k dispozici	není k dispozici
			volitelný počátek platnosti	ne	-	-
			zpětné doložení při zapomenutém jízdním dokladu (mimo vlaky PID)	ano	-	-
			vrácení alikvotní části nevyužitého jízdného (zbývá-li nevyužitých 16 dnů nebo více)	ne	-	-
			možnost přerušení platnosti kuponu	ne	-	-
			možnost vydání duplikátu kuponu	možnost vydání duplikátu kuponu kdykoli (původní kupon na black list)	-	-

Územní platnost	Tarifní kategorie	Cena	Nosič	papírový kupon	papírový kupon	záznam na kartě
			Popis	Papírové kupony na pevný měsíc k průkazkám s osobními údaji v databázi DP	Papírové kupony na pevný měsíc k průkazkám s osobními údaji jen na průkazce PID	e-kupon na kartě přenosná, nepersonalizovaná
3 pásma	Žák od 6 do 15 let (ode dne 6. narození do dne předcházejícího dni 15.narození) s povinností doložit nárok na slevu žakovským průkazem	1195	Doba platnosti	pětiměsíční na dané pololetí školního roku, se začátkem platnosti 1.9. nebo 1.2.	není k dispozici	není k dispozici
			volitelný počátek platnosti	ne	-	-
			zpětné doložení při zapomenutém jízdním dokladu (mimo vlaky PID)	ano	-	-
			vrácení alikvotní části nevyužitého jízdného (zbývá-li nevyužitých 16 dnů nebo více)	ne	-	-
			možnost přerušení platnosti kuponu	ne	-	-
			možnost vydání duplikátu kuponu	ne	-	-
			Nosič	Jízdenkový program - papírový kupon	Jízdenkový program - papírový kupon	Jízdenkový program - papírová jízdenka bez průkazky PID
			Popis	Papírové kupony s volitelným začátkem platnosti (z jízdenkového programu) k průkazkám s osobními údaji v databázi DP	Papírové kupony s volitelným začátkem platnosti (z jízdenkového programu) k průkazkám s osobními údaji jen na průkazce PID	přenosná jízdenka papírová (z jízdenkového programu)
			Doba platnosti	není k dispozici	není k dispozici	není k dispozici
			volitelný počátek platnosti	-	-	-
			zpětné doložení při zapomenutém jízdním dokladu (mimo vlaky PID)	-	-	-
			vrácení alikvotní části nevyužitého jízdného (zbývá-li nevyužitých 16 dnů nebo více)	-	-	-
			možnost přerušení platnosti kuponu	-	-	-
			možnost vydání duplikátu kuponu	-	-	-
			Nosič	záznam na kartě	záznam na kartě	papírová jízdenka (dočasný jízdní doklad)
			Popis	e-kupon na osobní kartě s evidencí osobních údajů v databázi - typ I	e-kupon na osobní kartě bez evidence osobních údajů v databázi - typ II	Papírová jízdenka s označovacím polem pro začátek doby platnosti, platnost 30 dnů od označení, osobní údaje - jméno, příjmení a datum narození jen na jízdence, navíc na jízdence bude dopsané číslo žádosti o kartu
			Doba platnosti	pětiměsíční na dané pololetí školního roku, se začátkem platnosti 1.9. nebo 1.2.	není k dispozici	není k dispozici
			volitelný počátek platnosti	ne	-	-
			zpětné doložení při zapomenutém jízdním dokladu (mimo vlaky PID)	ano	-	-
			vrácení alikvotní části nevyužitého jízdného (zbývá-li nevyužitých 16 dnů nebo více)	ne	-	-
			možnost přerušení platnosti kuponu	ne	-	-
			možnost vydání duplikátu kuponu	možnost vydání duplikátu kuponu kdykoli (původní kupon na black list)	-	-

Územní platnost	Tarifní kategorie	Cena	Nosič	papírový kupon	papírový kupon	záznam na kartě
			Popis	Papírové kupony na pevný měsíc k průkazkám s osobními údaji v databázi DP	Papírové kupony na pevný měsíc k průkazkám s osobními údaji jen na průkazce PID	e-kupon na kartě přenosná, nepersonalizovaná
3 pásma	Student od 15 do 26 let (ode dne 15. narození do dne předcházejícího dni 26.narození) s povinností doložit nárok na slevu žakovským průkazem	525	Doba platnosti	dle délky kalendářního měsíce pro který je kupon vydán + 1 den před začátkem platnosti a 3 dny po, s výjimkou července a srpna, kdy časový přesah kuponu platného pro červen není uznáván tři dny v červenci a poslední den měsíce srpna není uznáván kupon pro září	není k dispozici	není k dispozici
			volitelný počátek platnosti	ne	-	-
			zpětné doložení při zapomenutém jízdním dokladu (mimo vlaky PID)	ano	-	-
			vrácení alikvotní části nevyužitého jízdného (zbývá-li nevyužitých 16 dnů nebo více)	ne	-	-
			možnost přerušení platnosti kuponu	ne	-	-
			možnost vydání duplikátu kuponu	ne	-	-
			Nosič	Jízdenkový program - papírový kupon	Jízdenkový program - papírový kupon	Jízdenkový program - papírová jízdenka bez průkazky PID
			Popis	Papírové kupony s volitelným začátkem platnosti (z jízdenkového programu) k průkazkám s osobními údaji v databázi DP	Papírové kupony s volitelným začátkem platnosti (z jízdenkového programu) k průkazkám s osobními údaji jen na průkazce PID	přenosná jízdenka papírová (z jízdenkového programu)
			Doba platnosti	není k dispozici	není k dispozici	není k dispozici
			volitelný počátek platnosti	-	-	-
			zpětné doložení při zapomenutém jízdním dokladu (mimo vlaky PID)	-	-	-
			vrácení alikvotní části nevyužitého jízdného (zbývá-li nevyužitých 16 dnů nebo více)	-	-	-
			možnost přerušení platnosti kuponu	-	-	-
			možnost vydání duplikátu kuponu	-	-	-
			Nosič	záznam na kartě	záznam na kartě	papírová jízdenka (dočasný jízdní doklad)
			Popis	e-kupon na osobní kartě s evidencí osobních údajů v databázi - typ I	e-kupon na osobní kartě bez evidence osobních údajů v databázi - typ II	Papírová jízdenka s označovací polem pro začátek doby platnosti, platnost 30 dnů od označení, osobní údaje - jméno, příjmení a datum narození jen na jízdence, navíc na jízdence bude dopsané číslo žádosti o kartu
			Doba platnosti	Kalendářní měsíc s počátkem platnosti od 1.	není k dispozici	není k dispozici
			volitelný počátek platnosti	ne	-	-
			zpětné doložení při zapomenutém jízdním dokladu (mimo vlaky PID)	ano	-	-
			vrácení alikvotní části nevyužitého jízdného (zbývá-li nevyužitých 16 dnů nebo více)	ne	-	-
			možnost přerušení platnosti kuponu	ne	-	-
			možnost vydání duplikátu kuponu	možnost vydání duplikátu kuponu kdykoli (původní kupon na black list)	-	-

Územní platnost	Tarifní kategorie	Cena	Nosič	papírový kupon	papírový kupon	záznam na kartě
			Popis	Papírové kupony na pevný měsíc k průkazkám s osobními údaji v databázi DP	Papírové kupony na pevný měsíc k průkazkám s osobními údaji jen na průkazce PID	e-kupon na kartě přenosná, nepersonalizovaná
3 pásma	Student od 15 do 26 let (ode dne 15. narození do dne předcházejícího dni 26.narození) s povinností doložit nárok na slevu žakovským průkazem	2395	Doba platnosti	pětiměsíční na dané pololetí školního roku, se začátkem platnosti 1.9. nebo 1.2.	není k dispozici	není k dispozici
			volitelný počátek platnosti	ne	-	-
			zpětné doložení při zapomenutém jízdním dokladu (mimo vlaky PID)	ano	-	-
			vrácení alikvotní části nevyužitého jízdného (zbývá-li nevyužitých 16 dnů nebo více)	ne	-	-
			možnost přerušení platnosti kuponu	ne	-	-
			možnost vydání duplikátu kuponu	ne	-	-
			Nosič	Jízdenkový program - papírový kupon	Jízdenkový program - papírový kupon	Jízdenkový program - papírová jízdenka bez průkazky PID
			Popis	Papírové kupony s volitelným začátkem platnosti (z jízdenkového programu) k průkazkám s osobními údaji v databázi DP	Papírové kupony s volitelným začátkem platnosti (z jízdenkového programu) k průkazkám s osobními údaji jen na průkazce PID	přenosná jízdenka papírová (z jízdenkového programu)
			Doba platnosti	není k dispozici	není k dispozici	není k dispozici
			volitelný počátek platnosti	-	-	-
			zpětné doložení při zapomenutém jízdním dokladu (mimo vlaky PID)	-	-	-
			vrácení alikvotní části nevyužitého jízdného (zbývá-li nevyužitých 16 dnů nebo více)	-	-	-
			možnost přerušení platnosti kuponu	-	-	-
			možnost vydání duplikátu kuponu	-	-	-
			Nosič	záznam na kartě	záznam na kartě	papírová jízdenka (dočasný jízdní doklad)
			Popis	e-kupon na osobní kartě s evidencí osobních údajů v databázi - typ I	e-kupon na osobní kartě bez evidence osobních údajů v databázi - typ II	Papírová jízdenka s označovacím polem pro začátek doby platnosti, platnost 30 dnů od označení, osobní údaje - jméno, příjmení a datum narození jen na jízdence, navíc na jízdence bude dopsané číslo žádosti o kartu
			Doba platnosti	pětiměsíční na dané pololetí školního roku, se začátkem platnosti 1.9. nebo 1.2.	není k dispozici	není k dispozici
			volitelný počátek platnosti	ne	-	-
			zpětné doložení při zapomenutém jízdním dokladu (mimo vlaky PID)	ano	-	-
			vrácení alikvotní části nevyužitého jízdného (zbývá-li nevyužitých 16 dnů nebo více)	ne	-	-
			možnost přerušení platnosti kuponu	ne	-	-
			možnost vydání duplikátu kuponu	možnost vydání duplikátu kuponu kdykoli (původní kupon na black list)	-	-

Územní platnost	Tarifní kategorie	Cena	Nosič	papírový kupon	papírový kupon	záznam na kartě
			Popis	Papírové kupony na pevný měsíc k průkazkám typ I s osobními údaji v databázi DP	Papírové kupony na pevný měsíc k průkazkám typ II s osobními údaji jen na průkazce PID	e-kupon na kartě přenosná, nepersonalizovaná
4 pásma	Občanské	920	Doba platnosti	dle délky kalendářního měsíce pro který je kupon vydán + 1 den před začátkem platnosti a 3 dny po	dle délky kalendářního měsíce pro který je kupon vydán + 1 den před začátkem platnosti a 3 dny po	není k dispozici
			volitelný počátek platnosti	ne	ne	-
			zpětné doložení při zapomenutém jízdním dokladu (mimo vlaky PID)	ano	ne	-
			vrácení alikvotní části nevyužitého jízdného (zbývá-li nevyužitých 16 dnů nebo více)	ano	ne	-
			možnost přerušení platnosti kuponu	ne	ne	-
			možnost přepravit 1 dítě od 6 do 15 let bez dalšího doplatku v sobotu, neděli nebo ve státem uznaný svátek (mimo vlaky PID)	ne	ne	-
			možnost vydání duplikátu kuponu	ne	ne	-
			Nosič	Jízdenkový program - papírový kupon	Jízdenkový program - papírový kupon	Jízdenkový program - papírová jízdenka bez průkazky PID
			Popis	Papírové kupony s volitelným začátkem platnosti (z jízdenkového programu) k průkazkám typ I s osobními údaji v databázi DP	Papírové kupony s volitelným začátkem platnosti (z jízdenkového programu) k průkazkám typ II s osobními údaji jen na průkazce PID	přenosná jízdenka papírová (z jízdenkového programu)
			Doba platnosti	30 dnů v rozsahu dat platnosti uvedených na kuponu;	30 dnů v rozsahu dat platnosti uvedených na kuponu;	není k dispozici
			volitelný počátek platnosti	ano	ano	-
			zpětné doložení při zapomenutém jízdním dokladu (mimo vlaky PID)	ano	ne	-
			vrácení alikvotní části nevyužitého jízdného (zbývá-li nevyužitých 16 dnů nebo více); mimo kupony vydané na obchodní jméno České dráhy, a.s.	ano	ne	-
			možnost přerušení platnosti kuponu	ne	ne	-
			možnost přepravit 1 dítě od 6 do 15 let bez dalšího doplatku v sobotu, neděli nebo ve státem uznaný svátek (mimo vlaky PID)	ne	ne	-
			možnost vydání duplikátu kuponu (mimo kupony vydané na obchodní jméno České dráhy, a.s.)	možnost vydání duplikátu za manipulační poplatek jeden krát za 24 měsíců	ne	-
			Nosič	záznam na kartě	záznam na kartě	papírová jízdenka (dočasný jízdní doklad)
			Popis	e-kupon na osobní kartě s evidencí osobních údajů v databázi - typ I	e-kupon na osobní kartě bez evidence osobních údajů v databázi - typ II	Papírová jízdenka s označovacím polem pro začátek doby platnosti, platnost 30 dnů od označení, osobní údaje - jméno, příjmení a datum narození jen na jízdence, navíc na jízdence bude dopsané číslo žádosti o kartu
			Doba platnosti	měsíc v rozsahu dat platnosti nahraném jako elektronický záznam	měsíc v rozsahu dat platnosti nahraném jako elektronický záznam	není k dispozici
			volitelný počátek platnosti	ano	ano	-
			zpětné doložení při zapomenutém jízdním dokladu (mimo vlaky PID)	ano	ne	-
			vrácení alikvotní části nevyužitého jízdného (zbývá-li nevyužitých 16 dnů nebo více)	ano	ne	-
			možnost přerušení platnosti kuponu	ne	ne	-
			možnost přepravit 1 dítě od 6 do 15 let bez dalšího doplatku v sobotu, neděli nebo ve státem uznaný svátek (mimo vlaky PID)	ne	ne	-
možnost vydání duplikátu kuponu/dohrání zbývající části časového kuponu	možnost vydání duplikátu kuponu kdykoli (původní kupon na black list)	možnost dohrání zbývající části časového kuponu za podmínek dle čl. IX odst. 3 písm. b); původní kupon na black list	-			

Územní platnost	Tarifní kategorie	Cena	Nosič	papírový kupon	papírový kupon	záznam na kartě
			Popis	Papírové kupony na pevný měsíc k průkazkám typ I s osobními údaji v databázi DP	Papírové kupony na pevný měsíc k průkazkám typ II s osobními údaji jen na průkazce PID	e-kupon na kartě přenosná, nepersonalizovaná
4 pásma	Občanské	2400	Doba platnosti	dle délky kalendářního čtvrtletí, pro které je kupon vydán + 1 den před začátkem platnosti a 3 dny po	dle délky kalendářního čtvrtletí, pro které je kupon vydán + 1 den před začátkem platnosti a 3 dny po	není k dispozici
			volitelný počátek platnosti	ne	ne	-
			zpětné doložení při zapomenutém jízdním dokladu (mimo vlaky PID)	ano	ne	-
			vrácení alikvotní části nevyužitého jízdného (zbývá-li nevyužitých 16 dnů nebo více)	ano	ne	-
			možnost přerušení platnosti kuponu	ne	ne	-
			možnost přepravit 1 dítě od 6 do 15 let bez dalšího doplatku v sobotu, neděli nebo ve státem uznaný svátek (mimo vlaky PID)	ne	ne	-
			možnost vydání duplikátu kuponu	ne	ne	-
			Nosič	Jízdenkový program - papírový kupon	Jízdenkový program - papírový kupon	Jízdenkový program - papírová jízdenka bez průkazky PID
			Popis	Papírové kupony s volitelným začátkem platnosti (z jízdenkového programu) k průkazkám typ I s osobními údaji v databázi DP	Papírové kupony s volitelným začátkem platnosti (z jízdenkového programu) k průkazkám typ II s osobními údaji jen na průkazce PID	přenosná jízdenka papírová (z jízdenkového programu)
			Doba platnosti	90 dnů v rozsahu dat platnosti uvedených na kuponu;	90 dnů v rozsahu dat platnosti uvedených na kuponu;	není k dispozici
			volitelný počátek platnosti	ano	ano	-
			zpětné doložení při zapomenutém jízdním dokladu (mimo vlaky PID)	ano	ne	-
			vrácení alikvotní části nevyužitého jízdného (zbývá-li nevyužitých 16 dnů nebo více); mimo kupony vydané na obchodní jméno České dráhy, a.s.	ano	ne	-
			možnost přerušení platnosti kuponu	ne	ne	-
			možnost přepravit 1 dítě od 6 do 15 let bez dalšího doplatku v sobotu, neděli nebo ve státem uznaný svátek (mimo vlaky PID)	ne	ne	-
			možnost vydání duplikátu kuponu (mimo kupony vydané na obchodní jméno České dráhy, a.s.)	možnost vydání duplikátu za manipulační poplatek jeden krát za 24 měsíců	ne	-
			Nosič	záznam na kartě	záznam na kartě	papírová jízdenka (dočasný jízdní doklad)
			Popis	e-kupon na osobní kartě s evidencí osobních údajů v databázi - typ I	e-kupon na osobní kartě bez evidence osobních údajů v databázi - typ II	Papírová jízdenka s označovacím polem pro začátek doby platnosti, platnost 30 dnů od označení, osobní údaje - jméno, příjmení a datum narození jen na jízdence, navíc na jízdence bude dopsané číslo žádosti o kartu
			Doba platnosti	čtvrtletí v rozsahu dat platnosti nahraném jako elektronický záznam	čtvrtletí v rozsahu dat platnosti nahraném jako elektronický záznam	není k dispozici
			volitelný počátek platnosti	ano	ano	-
			zpětné doložení při zapomenutém jízdním dokladu (mimo vlaky PID)	ano	ne	-
			vrácení alikvotní části nevyužitého jízdného (zbývá-li nevyužitých 16 dnů nebo více)	ano	ne	-
			možnost přerušení platnosti kuponu	ne	ne	-
			možnost přepravit 1 dítě od 6 do 15 let bez dalšího doplatku v sobotu, neděli nebo ve státem uznaný svátek (mimo vlaky PID)	ne	ne	-
možnost vydání duplikátu kuponu/dohrání zbývající části časového kuponu	možnost vydání duplikátu kuponu kdykoli (původní kupon na black list)	možnost dohrání zbývající části časového kuponu za podmínek dle čl. IX odst. 3 písm. b); původní kupon na black list	-			

Územní platnost	Tarifní kategorie	Cena	Nosič	papírový kupon	papírový kupon	záznam na kartě
			Popis	Papírové kupony na pevný měsíc k průkazkám s osobními údaji v databázi DP	Papírové kupony na pevný měsíc k průkazkám s osobními údaji jen na průkazce PID	e-kupon na kartě přenosná, nepersonalizovaná
4 pásma	Dítě od 6 do 15 let (ode dne 6. narození do dne předcházejícího dni 15.narození)	455	Doba platnosti	dle délky kalendářního měsíce pro který je kupon vydán + 1 den před začátkem platnosti a 3 dny po	není k dispozici	není k dispozici
			volitelný počátek platnosti	ne	-	-
			zpětné doložení při zapomenutém jízdním dokladu (mimo vlaky PID)	ano	-	-
			vrácení alikvotní části nevyužitého jízdného (zbývá-li nevyužitých 16 dnů nebo více)	ano	-	-
			možnost přerušení platnosti kuponu	ne	-	-
			možnost vydání duplikátu kuponu	ne	-	-
			Nosič	Jízdenkový program - papírový kupon	Jízdenkový program - papírový kupon	Jízdenkový program - papírová jízdenka bez průkazky PID
			Popis	Papírové kupony s volitelným začátkem platnosti (z jízdenkového programu) k průkazkám s osobními údaji v databázi DP	Papírové kupony s volitelným začátkem platnosti (z jízdenkového programu) k průkazkám s osobními údaji jen na průkazce PID	přenosná jízdenka papírová (z jízdenkového programu)
			Doba platnosti	30 dnů v rozsahu dat platnosti uvedených na kuponu;	není k dispozici	není k dispozici
			volitelný počátek platnosti	ano	-	-
			vrácení alikvotní části nevyužitého jízdného (zbývá-li nevyužitých 16 dnů nebo více); mimo kupony vydané na obchodní jméno České dráhy, a.s.	ano	-	-
			vrácení alikvotní části nevyužitého jízdného (zbývá-li nevyužitých 16 dnů nebo více)	ano	-	-
			možnost přerušení platnosti kuponu	ne	-	-
			možnost vydání duplikátu kuponu (mimo kupony vydané na obchodní jméno České dráhy, a.s.)	možnost vydání duplikátu za manipulační poplatek jeden krát za 24 měsíců	-	-
			Nosič	záznam na kartě	záznam na kartě	papírová jízdenka (dočasný jízdní doklad)
			Popis	e-kupon na osobní kartě s evidencí osobních údajů v databázi - typ I	e-kupon na osobní kartě bez evidence osobních údajů v databázi - typ II	Papírová jízdenka s označovacím polem pro začátek doby platnosti, platnost 30 dnů od označení, osobní údaje - jméno, příjmení a datum narození jen na jízdence, navíc na jízdence bude dopsané číslo žádosti o kartu
			Doba platnosti	měsíc v rozsahu dat platnosti nahraném jako elektronický záznam	není k dispozici	není k dispozici
			volitelný počátek platnosti	ano	-	-
			zpětné doložení při zapomenutém jízdním dokladu (mimo vlaky PID)	ano	-	-
			vrácení alikvotní části nevyužitého jízdného (zbývá-li nevyužitých 16 dnů nebo více)	ano	-	-
možnost přerušení platnosti kuponu	ne	-	-			
možnost vydání duplikátu kuponu	možnost vydání duplikátu kuponu kdykoli (původní kupon na black list)	-	-			

Územní platnost	Tarifní kategorie	Cena	Nosič	papírový kupon	papírový kupon	záznam na kartě
			Popis	Papírové kupony na pevné čtvrtletí k průkazkám s osobními údaji v databázi DP	Papírové kupony na pevné čtvrtletí k průkazkám s osobními údaji jen na průkazce PID	e-kupon na kartě přenosná, nepersonalizovaná
4 pásma	Dítě od 6 do 15 let (ode dne 6. narození do dne předcházejícího dni 15.narození)	1190	Doba platnosti	dle délky kalendářního čtvrtletí, pro které je kupon vydán + 1 den před začátkem platnosti a 3 dny po	není k dispozici	není k dispozici
			volitelný počátek platnosti	ne	-	-
			zpětné doložení při zapomenutém jízdním dokladu (mimo vlaky PID)	ano	-	-
			vrácení alikvotní části nevyužitého jízdného (zbývá-li nevyužitých 16 dnů nebo více)	ano	-	-
			možnost přerušení platnosti kuponu	ne	-	-
			možnost vydání duplikátu kuponu	ne	-	-
			Nosič	Jízdenkový program - papírový kupon	Jízdenkový program - papírový kupon	Jízdenkový program - papírová jízdenka bez průkazky PID
			Popis	Papírové kupony s volitelným začátkem platnosti (z jízdenkového programu) k průkazkám s osobními údaji v databázi DP	Papírové kupony s volitelným začátkem platnosti (z jízdenkového programu) k průkazkám s osobními údaji jen na průkazce PID	přenosná jízdenka papírová (z jízdenkového programu)
			Doba platnosti	90 dnů v rozsahu dat platnosti uvedených na kuponu;	není k dispozici	není k dispozici
			volitelný počátek platnosti	ano	-	-
			vrácení alikvotní části nevyužitého jízdného (zbývá-li nevyužitých 16 dnů nebo více); mimo kupony vydané na obchodní jméno České dráhy, a.s.	ano	-	-
			vrácení alikvotní části nevyužitého jízdného (zbývá-li nevyužitých 16 dnů nebo více)	ano	-	-
			možnost přerušení platnosti kuponu	ne	-	-
			možnost vydání duplikátu kuponu (mimo kupony vydané na obchodní jméno České dráhy, a.s.)	možnost vydání duplikátu za manipulační poplatek jeden krát za 24 měsíců	-	-
			Nosič	záznam na kartě	záznam na kartě	papírová jízdenka (dočasný jízdní doklad)
			Popis	e-kupon na osobní kartě s evidencí osobních údajů v databázi - typ I	e-kupon na osobní kartě bez evidence osobních údajů v databázi - typ II	Papírová jízdenka s označovacím polem pro začátek doby platnosti, platnost 30 dnů od označení, osobní údaje - jméno, příjmení a datum narození jen na jízdence, navíc na jízdence bude dopsané číslo žádosti o kartu
			Doba platnosti	čtvrtletí v rozsahu dat platnosti nahraném jako elektronicky záznam	není k dispozici	není k dispozici
			volitelný počátek platnosti	ano	-	-
			zpětné doložení při zapomenutém jízdním dokladu (mimo vlaky PID)	ano	-	-
			vrácení alikvotní části nevyužitého jízdného (zbývá-li nevyužitých 16 dnů nebo více)	ano	-	-
možnost přerušení platnosti kuponu	ne	-	-			
možnost vydání duplikátu kuponu	možnost vydání duplikátu kuponu kdykoli (původní kupon na black list)	-	-			

Územní platnost	Tarifní kategorie	Cena	Nosič	papírový kupon	papírový kupon	záznam na kartě
			Popis	Papírové kupony na pevný měsíc k průkazkám s osobními údaji v databázi DP	Papírové kupony na pevný měsíc k průkazkám s osobními údaji jen na průkazce PID	e-kupon na kartě přenosná, nepersonalizovaná
4 pásma	Žák od 6 do 15 let (ode dne 6. narozenin do dne předcházejícího dni 15. narozenin) s povinností doložit nárok na slevu žakovským průkazem	345	Doba platnosti	dle délky kalendářního měsíce pro který je kupon vydán + 1 den před začátkem platnosti a 3 dny po, s výjimkou července a srpna, kdy časový přesah kuponu platného pro červen není uznáván tři dny v červenci a poslední den měsíce srpna není uznáván kupon pro září	není k dispozici	není k dispozici
			volitelný počátek platnosti	ne	-	-
			zpětné doložení při zapomenutém jízdním dokladu (mimo vlaky PID)	ano	-	-
			vrácení alikvotní části nevyužitého jízdného (zbývá-li nevyužitých 16 dnů nebo více)	ne	-	-
			možnost přerušení platnosti kuponu	ne	-	-
			možnost vydání duplikátu kuponu	ne	-	-
			Nosič	Jízdenkový program - papírový kupon	Jízdenkový program - papírový kupon	Jízdenkový program - papírová jízdenka bez průkazky PID
			Popis	Papírové kupony s volitelným začátkem platnosti (z jízdenkového programu) k průkazkám s osobními údaji v databázi DP	Papírové kupony s volitelným začátkem platnosti (z jízdenkového programu) k průkazkám s osobními údaji jen na průkazce PID	přenosná jízdenka papírová (z jízdenkového programu)
			Doba platnosti	není k dispozici	není k dispozici	není k dispozici
			volitelný počátek platnosti	-	-	-
			zpětné doložení při zapomenutém jízdním dokladu (mimo vlaky PID)	-	-	-
			vrácení alikvotní části nevyužitého jízdného (zbývá-li nevyužitých 16 dnů nebo více)	-	-	-
			možnost přerušení platnosti kuponu	-	-	-
			možnost vydání duplikátu kuponu	-	-	-
			Nosič	záznam na kartě	záznam na kartě	papírová jízdenka (dočasný jízdní doklad)
			Popis	e-kupon na osobní kartě s evidencí osobních údajů v databázi - typ I	e-kupon na osobní kartě bez evidence osobních údajů v databázi - typ II	Papírová jízdenka s označovací polem pro začátek doby platnosti, platnost 30 dnů od označení, osobní údaje - jméno, příjmení a datum narození jen na jízdence, navíc na jízdence bude dopsané číslo žádosti o kartu
			Doba platnosti	Kalendářní měsíc s počátkem platnosti od 1.	není k dispozici	není k dispozici
			volitelný počátek platnosti	ne	-	-
			zpětné doložení při zapomenutém jízdním dokladu (mimo vlaky PID)	ano	-	-
			vrácení alikvotní části nevyužitého jízdného (zbývá-li nevyužitých 16 dnů nebo více)	ne	-	-
			možnost přerušení platnosti kuponu	ne	-	-
možnost vydání duplikátu kuponu	možnost vydání duplikátu kuponu kdykoli (původní kupon na black list)	-	-			

Územní platnost	Tarifní kategorie	Cena	Nosič	papírový kupon	papírový kupon	záznam na kartě
			Popis	Papírové kupony na pevný měsíc k průkazkám s osobními údaji v databázi DP	Papírové kupony na pevný měsíc k průkazkám s osobními údaji jen na průkazce PID	e-kupon na kartě přenosná, nepersonalizovaná
4 pásma	Žák od 6 do 15 let (ode dne 6. narozenin do dne předcházejícího dni 15.narozenin) s povinností doložit nárok na slevu žakovským průkazem	1590	Doba platnosti	pětiměsíční na dané pololetí školního roku, se začátkem platnosti 1.9. nebo 1.2.	není k dispozici	není k dispozici
			volitelný počátek platnosti	ne	-	-
			zpětné doložení při zapomenutém jízdním dokladu (mimo vlaky PID)	ano	-	-
			vrácení alikvotní části nevyužitého jízdného (zbývá-li nevyužitých 16 dnů nebo více)	ne	-	-
			možnost přerušení platnosti kuponu	ne	-	-
			možnost vydání duplikátu kuponu	ne	-	-
			Nosič	Jízdenkový program - papírový kupon	Jízdenkový program - papírový kupon	Jízdenkový program - papírová jízdenka bez průkazky PID
			Popis	Papírové kupony s volitelným začátkem platnosti (z jízdenkového programu) k průkazkám s osobními údaji v databázi DP	Papírové kupony s volitelným začátkem platnosti (z jízdenkového programu) k průkazkám s osobními údaji jen na průkazce PID	přenosná jízdenka papírová (z jízdenkového programu)
			Doba platnosti	není k dispozici	není k dispozici	není k dispozici
			volitelný počátek platnosti	-	-	-
			zpětné doložení při zapomenutém jízdním dokladu (mimo vlaky PID)	-	-	-
			vrácení alikvotní části nevyužitého jízdného (zbývá-li nevyužitých 16 dnů nebo více)	-	-	-
			možnost přerušení platnosti kuponu	-	-	-
			možnost vydání duplikátu kuponu	-	-	-
			Nosič	záznam na kartě	záznam na kartě	papírová jízdenka (dočasný jízdní doklad)
			Popis	e-kupon na osobní kartě s evidencí osobních údajů v databázi - typ I	e-kupon na osobní kartě bez evidence osobních údajů v databázi - typ II	Papírová jízdenka s označovacím polem pro začátek doby platnosti, platnost 30 dnů od označení, osobní údaje - jméno, příjmení a datum narození jen na jízdence, navíc na jízdence bude dopsané číslo žádosti o kartu
			Doba platnosti	pětiměsíční na dané pololetí školního roku, se začátkem platnosti 1.9. nebo 1.2.	není k dispozici	není k dispozici
			volitelný počátek platnosti	ne	-	-
			zpětné doložení při zapomenutém jízdním dokladu (mimo vlaky PID)	ano	-	-
			vrácení alikvotní části nevyužitého jízdného (zbývá-li nevyužitých 16 dnů nebo více)	ne	-	-
			možnost přerušení platnosti kuponu	ne	-	-
			možnost vydání duplikátu kuponu	možnost vydání duplikátu kuponu kdykoli (původní kupon na black list)	-	-

Územní platnost	Tarifní kategorie	Cena	Nosič	papírový kupon	papírový kupon	záznam na kartě
			Popis	Papírové kupony na pevný měsíc k průkazkám s osobními údaji v databázi DP	Papírové kupony na pevný měsíc k průkazkám s osobními údaji jen na průkazce PID	e-kupon na kartě přenosná, nepersonalizovaná
4 pásma	Student od 15 do 26 let (ode dne 15. narození do dne předcházejícího dni 26.narození) s povinností doložit nárok na slevu žakovským průkazem	690	Doba platnosti	dle délky kalendářního měsíce pro který je kupon vydán + 1 den před začátkem platnosti a 3 dny po, s výjimkou července a srpna, kdy časový přesah kuponu platného pro červen není uznáván tři dny v červenci a poslední den měsíce srpna není uznáván kupon pro září	není k dispozici	není k dispozici
			volitelný počátek platnosti	ne	-	-
			zpětné doložení při zapomenutém jízdním dokladu (mimo vlaky PID)	ano	-	-
			vrácení alikvotní části nevyužitého jízdného (zbývá-li nevyužitých 16 dnů nebo více)	ne	-	-
			možnost přerušení platnosti kuponu	ne	-	-
			možnost vydání duplikátu kuponu	ne	-	-
			Nosič	Jízdenkový program - papírový kupon	Jízdenkový program - papírový kupon	Jízdenkový program - papírová jízdenka bez průkazky PID
			Popis	Papírové kupony s volitelným začátkem platnosti (z jízdenkového programu) k průkazkám s osobními údaji v databázi DP	Papírové kupony s volitelným začátkem platnosti (z jízdenkového programu) k průkazkám s osobními údaji jen na průkazce PID	přenosná jízdenka papírová (z jízdenkového programu)
			Doba platnosti	není k dispozici	není k dispozici	není k dispozici
			volitelný počátek platnosti	-	-	-
			zpětné doložení při zapomenutém jízdním dokladu (mimo vlaky PID)	-	-	-
			vrácení alikvotní části nevyužitého jízdného (zbývá-li nevyužitých 16 dnů nebo více)	-	-	-
			možnost přerušení platnosti kuponu	-	-	-
			možnost vydání duplikátu kuponu	-	-	-
			Nosič	záznam na kartě	záznam na kartě	papírová jízdenka (dočasný jízdní doklad)
			Popis	e-kupon na osobní kartě s evidencí osobních údajů v databázi - typ I	e-kupon na osobní kartě bez evidence osobních údajů v databázi - typ II	Papírová jízdenka s označovacím polem pro začátek doby platnosti, platnost 30 dnů od označení, osobní údaje - jméno, příjmení a datum narození jen na jízdence, navíc na jízdence bude dopsané číslo žádosti o kartu
			Doba platnosti	Kalendářní měsíc s počátkem platnosti od 1.	není k dispozici	není k dispozici
			volitelný počátek platnosti	ne	-	-
			zpětné doložení při zapomenutém jízdním dokladu (mimo vlaky PID)	ano	-	-
			vrácení alikvotní části nevyužitého jízdného (zbývá-li nevyužitých 16 dnů nebo více)	ne	-	-
			možnost přerušení platnosti kuponu	ne	-	-
			možnost vydání duplikátu kuponu	možnost vydání duplikátu kuponu kdykoli (původní kupon na black list)	-	-

Územní platnost	Tarifní kategorie	Cena	Nosič	papírový kupon	papírový kupon	záznam na kartě
			Popis	Papírové kupony na pevný měsíc k průkazkám s osobními údaji v databázi DP	Papírové kupony na pevný měsíc k průkazkám s osobními údaji jen na průkazce PID	e-kupon na kartě přenosná, nepersonalizovaná
4 pásma	Student od 15 do 26 let (ode dne 15. narození do dne předcházejícího dni 26.narození) s povinností doložit nárok na slevu žakovským průkazem	3180	Doba platnosti	pětiměsíční na dané pololetí školního roku, se začátkem platnosti 1.9. nebo 1.2.	není k dispozici	není k dispozici
			volitelný počátek platnosti	ne	-	-
			zpětné doložení při zapomenutém jízdním dokladu (mimo vlaky PID)	ano	-	-
			vrácení alikvotní části nevyužitého jízdného (zbývá-li nevyužitých 16 dnů nebo více)	ne	-	-
			možnost přerušení platnosti kuponu	ne	-	-
			možnost vydání duplikátu kuponu	ne	-	-
			Nosič	Jízdenkový program - papírový kupon	Jízdenkový program - papírový kupon	Jízdenkový program - papírová jízdenka bez průkazky PID
			Popis	Papírové kupony s volitelným začátkem platnosti (z jízdenkového programu) k průkazkám s osobními údaji v databázi DP	Papírové kupony s volitelným začátkem platnosti (z jízdenkového programu) k průkazkám s osobními údaji jen na průkazce PID	přenosná jízdenka papírová (z jízdenkového programu)
			Doba platnosti	není k dispozici	není k dispozici	není k dispozici
			volitelný počátek platnosti	-	-	-
			zpětné doložení při zapomenutém jízdním dokladu (mimo vlaky PID)	-	-	-
			vrácení alikvotní části nevyužitého jízdného (zbývá-li nevyužitých 16 dnů nebo více)	-	-	-
			možnost přerušení platnosti kuponu	-	-	-
			možnost vydání duplikátu kuponu	-	-	-
			Nosič	záznam na kartě	záznam na kartě	papírová jízdenka (dočasný jízdní doklad)
			Popis	e-kupon na osobní kartě s evidencí osobních údajů v databázi - typ I	e-kupon na osobní kartě bez evidence osobních údajů v databázi - typ II	Papírová jízdenka s označovacím polem pro začátek doby platnosti, platnost 30 dnů od označení, osobní údaje - jméno, příjmení a datum narození jen na jízdence, navíc na jízdence bude dopsané číslo žádosti o kartu
			Doba platnosti	pětiměsíční na dané pololetí školního roku, se začátkem platnosti 1.9. nebo 1.2.	není k dispozici	není k dispozici
			volitelný počátek platnosti	ne	-	-
			zpětné doložení při zapomenutém jízdním dokladu (mimo vlaky PID)	ano	-	-
			vrácení alikvotní části nevyužitého jízdného (zbývá-li nevyužitých 16 dnů nebo více)	ne	-	-
			možnost přerušení platnosti kuponu	ne	-	-
možnost vydání duplikátu kuponu	možnost vydání duplikátu kuponu kdykoli (původní kupon na black list)	-	-			

Územní platnost	Tarifní kategorie	Cena	Nosič	papírový kupon	papírový kupon	záznam na kartě
			Popis	Papírové kupony na pevný měsíc k průkazkám typ I s osobními údaji v databázi DP	Papírové kupony na pevný měsíc k průkazkám typ II s osobními údaji jen na průkazce PID	e-kupon na kartě přenosná, nepersonalizovaná
5 pásem	Občanské	1130	Doba platnosti	dle délky kalendářního měsíce pro který je kupon vydán + 1 den před začátkem platnosti a 3 dny po	dle délky kalendářního měsíce pro který je kupon vydán + 1 den před začátkem platnosti a 3 dny po	není k dispozici
			volitelný počátek platnosti	ne	ne	-
			zpětné doložení při zapomenutém jízdním dokladu (mimo vlaky PID)	ano	ne	-
			vrácení alikvotní části nevyužitého jízdného (zbývá-li nevyužitých 16 dnů nebo více)	ano	ne	-
			možnost přerušení platnosti kuponu	ne	ne	-
			možnost přepravit 1 dítě od 6 do 15 let bez dalšího doplatku v sobotu, neděli nebo ve státem uznaný svátek (mimo vlaky PID)	ne	ne	-
			možnost vydání duplikátu kuponu	ne	ne	-
			Nosič	Jízdenkový program - papírový kupon	Jízdenkový program - papírový kupon	Jízdenkový program - papírová jízdenka bez průkazky PID
			Popis	Papírové kupony s volitelným začátkem platnosti (z jízdenkového programu) k průkazkám typ I s osobními údaji v databázi DP	Papírové kupony s volitelným začátkem platnosti (z jízdenkového programu) k průkazkám typ II s osobními údaji jen na průkazce PID	přenosná jízdenka papírová (z jízdenkového programu)
			Doba platnosti	30 dnů v rozsahu dat platnosti uvedených na kuponu;	30 dnů v rozsahu dat platnosti uvedených na kuponu;	není k dispozici
			volitelný počátek platnosti	ano	ano	-
			zpětné doložení při zapomenutém jízdním dokladu (mimo vlaky PID)	ano	ne	-
			vrácení alikvotní části nevyužitého jízdného (zbývá-li nevyužitých 16 dnů nebo více); mimo kupony vydané na obchodní jméno České dráhy, a.s.	ano	ne	-
			možnost přerušení platnosti kuponu	ne	ne	-
			možnost přepravit 1 dítě od 6 do 15 let bez dalšího doplatku v sobotu, neděli nebo ve státem uznaný svátek (mimo vlaky PID)	ne	ne	-
			možnost vydání duplikátu kuponu (mimo kupony vydané na obchodní jméno České dráhy, a.s.)	možnost vydání duplikátu za manipulační poplatek jeden krát za 24 měsíců	ne	-
			Nosič	záznam na kartě	záznam na kartě	papírová jízdenka (dočasný jízdní doklad)
			Popis	e-kupon na osobní kartě s evidencí osobních údajů v databázi - typ I	e-kupon na osobní kartě bez evidence osobních údajů v databázi - typ II	Papírová jízdenka s označovacím polem pro začátek doby platnosti, platnost 30 dnů od označení, osobní údaje - jméno, příjmení a datum narození jen na jízdence, navíc na jízdence bude dopsané číslo žádosti o kartu
			Doba platnosti	měsíc v rozsahu dat platnosti nahraném jako elektronický záznam	měsíc v rozsahu dat platnosti nahraném jako elektronický záznam	není k dispozici
			volitelný počátek platnosti	ano	ano	-
			zpětné doložení při zapomenutém jízdním dokladu (mimo vlaky PID)	ano	ne	-
			vrácení alikvotní části nevyužitého jízdného (zbývá-li nevyužitých 16 dnů nebo více)	ano	ne	-
			možnost přerušení platnosti kuponu	ne	ne	-
			možnost přepravit 1 dítě od 6 do 15 let bez dalšího doplatku v sobotu, neděli nebo ve státem uznaný svátek (mimo vlaky PID)	ne	ne	-
možnost vydání duplikátu kuponu/dohrání zbývající části časového kuponu	možnost vydání duplikátu kuponu kdykoli (původní kupon na black list)	možnost dohrání zbývající části časového kuponu za podmínek dle čl. IX odst. 3 písm. b); původní kupon na black list	-			

Územní platnost	Tarifní kategorie	Cena	Nosič	papírový kupon	papírový kupon	záznam na kartě
			Popis	Papírové kupony na pevný měsíc k průkazkám typ I s osobními údaji v databázi DP	Papírové kupony na pevný měsíc k průkazkám typ II s osobními údaji jen na průkazce PID	e-kupon na kartě přenosná, nepersonalizovaná
5 pásem	Občanské	3000	Doba platnosti	dle délky kalendářního čtvrtletí, pro které je kupon vydán + 1 den před začátkem platnosti a 3 dny po	dle délky kalendářního čtvrtletí, pro které je kupon vydán + 1 den před začátkem platnosti a 3 dny po	není k dispozici
			volitelný počátek platnosti	ne	ne	-
			zpětné doložení při zapomenutém jízdním dokladu (mimo vlaky PID)	ano	ne	-
			vrácení alikvotní části nevyužitého jízdného (zbývá-li nevyužitých 16 dnů nebo více)	ano	ne	-
			možnost přerušení platnosti kuponu	ne	ne	-
			možnost přepravit 1 dítě od 6 do 15 let bez dalšího doplatku v sobotu, neděli nebo ve státem uznaný svátek (mimo vlaky PID)	ne	ne	-
			možnost vydání duplikátu kuponu	ne	ne	-
			Nosič	Jízdenkový program - papírový kupon	Jízdenkový program - papírový kupon	Jízdenkový program - papírová jízdenka bez průkazky PID
			Popis	Papírové kupony s volitelným začátkem platnosti (z jízdenkového programu) k průkazkám typ I s osobními údaji v databázi DP	Papírové kupony s volitelným začátkem platnosti (z jízdenkového programu) k průkazkám typ II s osobními údaji jen na průkazce PID	přenosná jízdenka papírová (z jízdenkového programu)
			Doba platnosti	90 dnů v rozsahu dat platnosti uvedených na kuponu;	90 dnů v rozsahu dat platnosti uvedených na kuponu;	není k dispozici
			volitelný počátek platnosti	ano	ano	-
			zpětné doložení při zapomenutém jízdním dokladu (mimo vlaky PID)	ano	ne	-
			vrácení alikvotní části nevyužitého jízdného (zbývá-li nevyužitých 16 dnů nebo více); mimo kupony vydané na obchodní jméno České dráhy, a.s.	ano	ne	-
			možnost přerušení platnosti kuponu	ne	ne	-
			možnost přepravit 1 dítě od 6 do 15 let bez dalšího doplatku v sobotu, neděli nebo ve státem uznaný svátek (mimo vlaky PID)	ne	ne	-
			možnost vydání duplikátu kuponu (mimo kupony vydané na obchodní jméno České dráhy, a.s.)	možnost vydání duplikátu za manipulační poplatek jedenkrát za 24 měsíců	ne	-
			Nosič	záznam na kartě	záznam na kartě	papírová jízdenka (dočasný jízdní doklad)
			Popis	e-kupon na osobní kartě s evidencí osobních údajů v databázi - typ I	e-kupon na osobní kartě bez evidence osobních údajů v databázi - typ II	Papírová jízdenka s označovacím polem pro začátek doby platnosti, platnost 30 dnů od označení, osobní údaje - jméno, příjmení a datum narození jen na jízdence, navíc na jízdence bude dopsané číslo žádosti o kartu
			Doba platnosti	čtvrtletí v rozsahu dat platnosti nahraném jako elektronický záznam	čtvrtletí v rozsahu dat platnosti nahraném jako elektronický záznam	není k dispozici
			volitelný počátek platnosti	ano	ano	-
			zpětné doložení při zapomenutém jízdním dokladu (mimo vlaky PID)	ano	ne	-
			vrácení alikvotní části nevyužitého jízdného (zbývá-li nevyužitých 16 dnů nebo více)	ano	ne	-
			možnost přerušení platnosti kuponu	ne	ne	-
			možnost přepravit 1 dítě od 6 do 15 let bez dalšího doplatku v sobotu, neděli nebo ve státem uznaný svátek (mimo vlaky PID)	ne	ne	-
možnost vydání duplikátu kuponu/dohrání zbývající části časového kuponu	možnost vydání duplikátu kuponu kdykoli (původní kupon na black list)	možnost dohrání zbývající části časového kuponu za podmínek dle čl. IX odst. 3 písm. b); původní kupon na black list	-			

Územní platnost	Tarifní kategorie	Cena	Nosič	papírový kupon	papírový kupon	záznam na kartě
			Popis	Papírové kupony na pevný měsíc k průkazkám s osobními údaji v databázi DP	Papírové kupony na pevný měsíc k průkazkám s osobními údaji jen na průkazce PID	e-kupon na kartě přenosná, nepersonalizovaná
5 pásem	Dítě od 6 do 15 let (ode dne 6. narození do dne předcházejícího dni 15.narození)	565	Doba platnosti	dle délky kalendářního měsíce pro který je kupon vydán + 1 den před začátkem platnosti a 3 dny po	není k dispozici	není k dispozici
			volitelný počátek platnosti	ne	-	-
			zpětné doložení při zapomenutém jízdním dokladu (mimo vlaky PID)	ano	-	-
			vrácení alikvotní části nevyužitého jízdného (zbývá-li nevyužitých 16 dnů nebo více)	ano	-	-
			možnost přerušení platnosti kuponu	ne	-	-
			možnost vydání duplikátu kuponu	ne	-	-
			Nosič	Jízdenkový program - papírový kupon	Jízdenkový program - papírový kupon	Jízdenkový program - papírová jízdenka bez průkazky PID
			Popis	Papírové kupony s volitelným začátkem platnosti (z jízdenkového programu) k průkazkám s osobními údaji v databázi DP	Papírové kupony s volitelným začátkem platnosti (z jízdenkového programu) k průkazkám s osobními údaji jen na průkazce PID	přenosná jízdenka papírová (z jízdenkového programu)
			Doba platnosti	30 dnů v rozsahu dat platnosti uvedených na kuponu;	není k dispozici	není k dispozici
			volitelný počátek platnosti	ano	-	-
			zpětné doložení při zapomenutém jízdním dokladu (mimo vlaky PID)	ano	-	-
			vrácení alikvotní části nevyužitého jízdného (zbývá-li nevyužitých 16 dnů nebo více); mimo kupony vydané na obchodní jméno České dráhy, a.s.	ano	-	-
			možnost přerušení platnosti kuponu	ne	-	-
			možnost vydání duplikátu kuponu (mimo kupony vydané na obchodní jméno České dráhy, a.s.)	možnost vydání duplikátu za manipulační poplatek jeden krát za 24 měsíců	-	-
			Nosič	záznam na kartě	záznam na kartě	papírová jízdenka (dočasný jízdní doklad)
			Popis	e-kupon na osobní kartě s evidencí osobních údajů v databázi - typ I	e-kupon na osobní kartě bez evidence osobních údajů v databázi - typ II	Papírová jízdenka s označovacím polem pro začátek doby platnosti, platnost 30 dnů od označení, osobní údaje - jméno, příjmení a datum narození jen na jízdence, navíc na jízdence bude dopsané číslo žádosti o kartu
			Doba platnosti	měsíc v rozsahu dat platnosti nahraném jako elektronický záznam	není k dispozici	není k dispozici
			volitelný počátek platnosti	ano	-	-
			zpětné doložení při zapomenutém jízdním dokladu (mimo vlaky PID)	ano	-	-
			vrácení alikvotní části nevyužitého jízdného (zbývá-li nevyužitých 16 dnů nebo více)	ano	-	-
možnost přerušení platnosti kuponu	ne	-	-			
možnost vydání duplikátu kuponu	možnost vydání duplikátu kuponu kdykoli (původní kupon na black list)	-	-			

Územní platnost	Tarifní kategorie	Cena	Nosič	papírový kupon	papírový kupon	záznam na kartě
			Popis	Papírové kupony na pevné čtvrtletí k průkazkám s osobními údaji v databázi DP	Papírové kupony na pevné čtvrtletí k průkazkám s osobními údaji jen na průkazce PID	e-kupon na kartě přenosná, nepersonalizovaná
5 pásem	Dítě od 6 do 15 let (ode dne 6. narození do dne předcházejícího dni 15.narození)	1500	Doba platnosti	dle délky kalendářního čtvrtletí, pro které je kupon vydán + 1 den před začátkem platnosti a 3 dny po	není k dispozici	není k dispozici
			volitelný počátek platnosti	ne	-	-
			zpětné doložení při zapomenutém jízdním dokladu (mimo vlaky PID)	ano	-	-
			vrácení alikvotní části nevyužitého jízdného (zbývá-li nevyužitých 16 dnů nebo více)	ano	-	-
			možnost přerušení platnosti kuponu	ne	-	-
			možnost vydání duplikátu kuponu	ne	-	-
			Nosič	Jízdenkový program - papírový kupon	Jízdenkový program - papírový kupon	Jízdenkový program - papírová jízdenka bez průkazky PID
			Popis	Papírové kupony s volitelným začátkem platnosti (z jízdenkového programu) k průkazkám s osobními údaji v databázi DP	Papírové kupony s volitelným začátkem platnosti (z jízdenkového programu) k průkazkám s osobními údaji jen na průkazce PID	přenosná jízdenka papírová (z jízdenkového programu)
			Doba platnosti	90 dnů v rozsahu dat platnosti uvedených na kuponu;	není k dispozici	není k dispozici
			volitelný počátek platnosti	ano	-	-
			zpětné doložení při zapomenutém jízdním dokladu (mimo vlaky PID)	ano	-	-
			vrácení alikvotní části nevyužitého jízdného (zbývá-li nevyužitých 16 dnů nebo více); mimo kupony vydané na obchodní jméno České dráhy, a.s.	ano	-	-
			možnost přerušení platnosti kuponu	ne	-	-
			možnost vydání duplikátu kuponu (mimo kupony vydané na obchodní jméno České dráhy, a.s.)	možnost vydání duplikátu za manipulační poplatek jeden krát za 24 měsíců	-	-
			Nosič	záznam na kartě	záznam na kartě	papírová jízdenka (dočasný jízdní doklad)
			Popis	e-kupon na osobní kartě s evidencí osobních údajů v databázi - typ I	e-kupon na osobní kartě bez evidence osobních údajů v databázi - typ II	Papírová jízdenka s označovacím polem pro začátek doby platnosti, platnost 30 dnů od označení, osobní údaje - jméno, příjmení a datum narození jen na jízdence, navíc na jízdence bude dopsané číslo žádosti o kartu
			Doba platnosti	čtvrtletí v rozsahu dat platnosti nahrazeném jako elektronicky záznam	není k dispozici	není k dispozici
			volitelný počátek platnosti	ano	-	-
			zpětné doložení při zapomenutém jízdním dokladu (mimo vlaky PID)	ano	-	-
			vrácení alikvotní části nevyužitého jízdného (zbývá-li nevyužitých 16 dnů nebo více)	ano	-	-
možnost přerušení platnosti kuponu	ne	-	-			
možnost vydání duplikátu kuponu	možnost vydání duplikátu kuponu kdykoli (původní kupon na black list)	-	-			

Územní platnost	Tarifní kategorie	Cena	Nosič	papírový kupon	papírový kupon	záznam na kartě
			Popis	Papírové kupony na pevný měsíc k průkazkám s osobními údaji v databázi DP	Papírové kupony na pevný měsíc k průkazkám s osobními údaji jen na průkazce PID	e-kupon na kartě přenosná, nepersonalizovaná
5 pásem	Žák od 6 do 15 let (ode dne 6. narozenin do dne předcházejícího dni 15.narozenin) s povinností doložit nárok na slevu žakovským průkazem	420	Doba platnosti	dle délky kalendářního měsíce pro který je kupon vydán + 1 den před začátkem platnosti a 3 dny po, s výjimkou července a srpna, kdy časový přesah kuponu platného pro červen není uznáván tři dny v červenci a poslední den měsíce srpna není uznáván kupon pro září	není k dispozici	není k dispozici
			volitelný počátek platnosti	ne	-	-
			zpětné doložení při zapomenutém jízdním dokladu (mimo vlaky PID)	ano	-	-
			vrácení alikvotní části nevyužitého jízdného (zbývá-li nevyužitých 16 dnů nebo více)	ne	-	-
			možnost přerušení platnosti kuponu	ne	-	-
			možnost vydání duplikátu kuponu	ne	-	-
			Nosič	Jízdenkový program - papírový kupon	Jízdenkový program - papírový kupon	Jízdenkový program - papírová jízdenka bez průkazky PID
			Popis	Papírové kupony s volitelným začátkem platnosti (z jízdenkového programu) k průkazkám s osobními údaji v databázi DP	Papírové kupony s volitelným začátkem platnosti (z jízdenkového programu) k průkazkám s osobními údaji jen na průkazce PID	přenosná jízdenka papírová (z jízdenkového programu)
			Doba platnosti	není k dispozici	není k dispozici	není k dispozici
			volitelný počátek platnosti	-	-	-
			zpětné doložení při zapomenutém jízdním dokladu (mimo vlaky PID)	-	-	-
			vrácení alikvotní části nevyužitého jízdného (zbývá-li nevyužitých 16 dnů nebo více)	-	-	-
			možnost přerušení platnosti kuponu	-	-	-
			možnost vydání duplikátu kuponu	-	-	-
			Nosič	záznam na kartě	záznam na kartě	papírová jízdenka (dočasný jízdní doklad)
			Popis	e-kupon na osobní kartě s evidencí osobních údajů v databázi - typ I	e-kupon na osobní kartě bez evidence osobních údajů v databázi - typ II	Papírová jízdenka s označovacím polem pro začátek doby platnosti, platnost 30 dnů od označení, osobní údaje - jméno, příjmení a datum narození jen na jízdence, navíc na jízdence bude dopsané číslo žádosti o kartu
			Doba platnosti	Kalendářní měsíc s počátkem platnosti od 1.	není k dispozici	není k dispozici
			volitelný počátek platnosti	ne	-	-
			zpětné doložení při zapomenutém jízdním dokladu (mimo vlaky PID)	ano	-	-
			vrácení alikvotní části nevyužitého jízdného (zbývá-li nevyužitých 16 dnů nebo více)	ne	-	-
			možnost přerušení platnosti kuponu	ne	-	-
			možnost vydání duplikátu kuponu	možnost vydání duplikátu kuponu kdykoli (původní kupon na black list)	-	-

Územní platnost	Tarifní kategorie	Cena	Nosič	papírový kupon	papírový kupon	záznam na kartě
			Popis	Papírové kupony na pevný měsíc k průkazkám s osobními údaji v databázi DP	Papírové kupony na pevný měsíc k průkazkám s osobními údaji jen na průkazce PID	e-kupon na kartě přenosná, nepersonalizovaná
5 pásem	Žák od 6 do 15 let (ode dne 6. narození do dne předcházejícího dni 15. narození) s povinností doložit nárok na slevu žakovským průkazem	1970	Doba platnosti	pětiměsíční na dané pololetí školního roku, se začátkem platnosti 1.9. nebo 1.2.	není k dispozici	není k dispozici
			volitelný počátek platnosti	ne	-	-
			zpětné doložení při zapomenutém jízdním dokladu (mimo vlaky PID)	ano	-	-
			vrácení alikvotní části nevyužitého jízdného (zbývá-li nevyužitých 16 dnů nebo více)	ne	-	-
			možnost přerušení platnosti kuponu	ne	-	-
			možnost vydání duplikátu kuponu	ne	-	-
			Nosič	Jízdenkový program - papírový kupon	Jízdenkový program - papírový kupon	Jízdenkový program - papírová jízdenka bez průkazky PID
			Popis	Papírové kupony s volitelným začátkem platnosti (z jízdenkového programu) k průkazkám s osobními údaji v databázi DP	Papírové kupony s volitelným začátkem platnosti (z jízdenkového programu) k průkazkám s osobními údaji jen na průkazce PID	přenosná jízdenka papírová (z jízdenkového programu)
			Doba platnosti	není k dispozici	není k dispozici	není k dispozici
			volitelný počátek platnosti	-	-	-
			zpětné doložení při zapomenutém jízdním dokladu (mimo vlaky PID)	-	-	-
			vrácení alikvotní části nevyužitého jízdného (zbývá-li nevyužitých 16 dnů nebo více)	-	-	-
			možnost přerušení platnosti kuponu	-	-	-
			možnost vydání duplikátu kuponu	-	-	-
			Nosič	záznam na kartě	záznam na kartě	papírová jízdenka (dočasný jízdní doklad)
			Popis	e-kupon na osobní kartě s evidencí osobních údajů v databázi - typ I	e-kupon na osobní kartě bez evidence osobních údajů v databázi - typ II	Papírová jízdenka s označovacím polem pro začátek doby platnosti, platnost 30 dnů od označení, osobní údaje - jméno, příjmení a datum narození jen na jízdence, navíc na jízdence bude dopsané číslo žádosti o kartu
			Doba platnosti	pětiměsíční na dané pololetí školního roku, se začátkem platnosti 1.9. nebo 1.2.	není k dispozici	není k dispozici
			volitelný počátek platnosti	ne	-	-
			zpětné doložení při zapomenutém jízdním dokladu (mimo vlaky PID)	ano	-	-
			vrácení alikvotní části nevyužitého jízdného (zbývá-li nevyužitých 16 dnů nebo více)	ne	-	-
			možnost přerušení platnosti kuponu	ne	-	-
			možnost vydání duplikátu kuponu	možnost vydání duplikátu kuponu kdykoli (původní kupon na black list)	-	-

Územní platnost	Tarifní kategorie	Cena	Nosič	papírový kupon	papírový kupon	záznam na kartě
			Popis	Papírové kupony na pevný měsíc k průkazkám s osobními údaji v databázi DP	Papírové kupony na pevný měsíc k průkazkám s osobními údaji jen na průkazce PID	e-kupon na kartě přenosná, nepersonalizovaná
5 pásem	Student od 15 do 26 let (ode dne 15. narození do dne předcházejícího dni 26.narození) s povinností doložit nárok na slevu žakovským průkazem	845	Doba platnosti	dle délky kalendářního měsíce pro který je kupon vydán + 1 den před začátkem platnosti a 3 dny po, s výjimkou července a srpna, kdy časový přesah kuponu platného pro červen není uznáván tři dny v červenci a poslední den měsíce srpna není uznáván kupon pro září	není k dispozici	není k dispozici
			volitelný počátek platnosti	ne	-	-
			zpětné doložení při zapomenutém jízdním dokladu (mimo vlaky PID)	ano	-	-
			vrácení alikvotní části nevyužitého jízdného (zbývá-li nevyužitých 16 dnů nebo více)	ne	-	-
			možnost přerušení platnosti kuponu	ne	-	-
			možnost vydání duplikátu kuponu	ne	-	-
			Nosič	Jízdenkový program - papírový kupon	Jízdenkový program - papírový kupon	Jízdenkový program - papírová jízdenka bez průkazky PID
			Popis	Papírové kupony s volitelným začátkem platnosti (z jízdenkového programu) k průkazkám s osobními údaji v databázi DP	Papírové kupony s volitelným začátkem platnosti (z jízdenkového programu) k průkazkám s osobními údaji jen na průkazce PID	přenosná jízdenka papírová (z jízdenkového programu)
			Doba platnosti	není k dispozici	není k dispozici	není k dispozici
			volitelný počátek platnosti	-	-	-
			zpětné doložení při zapomenutém jízdním dokladu (mimo vlaky PID)	-	-	-
			vrácení alikvotní části nevyužitého jízdného (zbývá-li nevyužitých 16 dnů nebo více)	-	-	-
			možnost přerušení platnosti kuponu	-	-	-
			možnost vydání duplikátu kuponu	-	-	-
			Nosič	záznam na kartě	záznam na kartě	papírová jízdenka (dočasný jízdní doklad)
			Popis	e-kupon na osobní kartě s evidencí osobních údajů v databázi - typ I	e-kupon na osobní kartě bez evidence osobních údajů v databázi - typ II	Papírová jízdenka s označovacím polem pro začátek doby platnosti, platnost 30 dnů od označení, osobní údaje - jméno, příjmení a datum narození jen na jízdence, navíc na jízdence bude dopsané číslo žádosti o kartu
			Doba platnosti	Kalendářní měsíc s počátkem platnosti od 1.	není k dispozici	není k dispozici
			volitelný počátek platnosti	ne	-	-
			zpětné doložení při zapomenutém jízdním dokladu (mimo vlaky PID)	ano	-	-
			vrácení alikvotní části nevyužitého jízdného (zbývá-li nevyužitých 16 dnů nebo více)	ne	-	-
			možnost přerušení platnosti kuponu	ne	-	-
možnost vydání duplikátu kuponu	možnost vydání duplikátu kuponu kdykoli (původní kupon na black list)	-	-			

Územní platnost	Tarifní kategorie	Cena	Nosič	papírový kupon	papírový kupon	záznam na kartě
			Popis	Papírové kupony na pevný měsíc k průkazkám s osobními údaji v databázi DP	Papírové kupony na pevný měsíc k průkazkám s osobními údaji jen na průkazce PID	e-kupon na kartě přenosná, nepersonalizovaná
5 pásem	Student od 15 do 26 let (ode dne 15. narození do dne předcházejícího dni 26.narození) s povinností doložit nárok na slevu žakovským průkazem	3945	Doba platnosti	pětiměsíční na dané pololetí školního roku, se začátkem platnosti 1.9. nebo 1.2.	není k dispozici	není k dispozici
			volitelný počátek platnosti	ne	-	-
			zpětné doložení při zapomenutém jízdním dokladu (mimo vlaky PID)	ano	-	-
			vrácení alikvotní části nevyužitého jízdného (zbývá-li nevyužitých 16 dnů nebo více)	ne	-	-
			možnost přerušení platnosti kuponu	ne	-	-
			možnost vydání duplikátu kuponu	ne	-	-
			Nosič	Jízdenkový program - papírový kupon	Jízdenkový program - papírový kupon	Jízdenkový program - papírová jízdenka bez průkazky PID
			Popis	Papírové kupony s volitelným začátkem platnosti (z jízdenkového programu) k průkazkám s osobními údaji v databázi DP	Papírové kupony s volitelným začátkem platnosti (z jízdenkového programu) k průkazkám s osobními údaji jen na průkazce PID	přenosná jízdenka papírová (z jízdenkového programu)
			Doba platnosti	není k dispozici	není k dispozici	není k dispozici
			volitelný počátek platnosti	-	-	-
			zpětné doložení při zapomenutém jízdním dokladu (mimo vlaky PID)	-	-	-
			vrácení alikvotní části nevyužitého jízdného (zbývá-li nevyužitých 16 dnů nebo více)	-	-	-
			možnost přerušení platnosti kuponu	-	-	-
			možnost vydání duplikátu kuponu	-	-	-
			Nosič	záznam na kartě	záznam na kartě	papírová jízdenka (dočasný jízdní doklad)
			Popis	e-kupon na osobní kartě s evidencí osobních údajů v databázi - typ I	e-kupon na osobní kartě bez evidence osobních údajů v databázi - typ II	Papírová jízdenka s označovacím polem pro začátek doby platnosti, platnost 30 dnů od označení, osobní údaje - jméno, příjmení a datum narození jen na jízdence, navíc na jízdence bude dopsané číslo žádosti o kartu
			Doba platnosti	pětiměsíční na dané pololetí školního roku, se začátkem platnosti 1.9. nebo 1.2.	není k dispozici	není k dispozici
			volitelný počátek platnosti	ne	-	-
			zpětné doložení při zapomenutém jízdním dokladu (mimo vlaky PID)	ano	-	-
			vrácení alikvotní části nevyužitého jízdného (zbývá-li nevyužitých 16 dnů nebo více)	ne	-	-
možnost přerušení platnosti kuponu	ne	-	-			
možnost vydání duplikátu kuponu	možnost vydání duplikátu kuponu kdykoli (původní kupon na black list)	-	-			

Územní platnost	Tarifní kategorie	Cena	Nosič	papírový kupon	papírový kupon	záznam na kartě
			Popis	Papírové kupony na pevný měsíc k průkazkám typ I s osobními údaji v databázi DP	Papírové kupony na pevný měsíc k průkazkám typ II s osobními údaji jen na průkazce PID	e-kupon na kartě přenosná, nepersonalizovaná
6 pásem	Občanské	1350	Doba platnosti	dle délky kalendářního měsíce pro který je kupon vydán + 1 den před začátkem platnosti a 3 dny po	dle délky kalendářního měsíce pro který je kupon vydán + 1 den před začátkem platnosti a 3 dny po	není k dispozici
			volitelný počátek platnosti	ne	ne	-
			zpětné doložení při zapomenutém jízdním dokladu (mimo vlaky PID)	ano	ne	-
			vrácení alikvotní části nevyužitého jízdného (zbývá-li nevyužitých 16 dnů nebo více)	ano	ne	-
			možnost přerušení platnosti kuponu	ne	ne	-
			možnost přepravit 1 dítě od 6 do 15 let bez dalšího doplatku v sobotu, neděli nebo ve státem uznaný svátek (mimo vlaky PID)	ne	ne	-
			možnost vydání duplikátu kuponu	ne	ne	-
			Nosič	Jízdenkový program - papírový kupon	Jízdenkový program - papírový kupon	Jízdenkový program - papírová jízdenka bez průkazky PID
			Popis	Papírové kupony s volitelným začátkem platnosti (z jízdenkového programu) k průkazkám typ I s osobními údaji v databázi DP	Papírové kupony s volitelným začátkem platnosti (z jízdenkového programu) k průkazkám typ II s osobními údaji jen na průkazce PID	přenosná jízdenka papírová (z jízdenkového programu)
			Doba platnosti	30 dnů v rozsahu dat platnosti uvedených na kuponu;	30 dnů v rozsahu dat platnosti uvedených na kuponu;	není k dispozici
			volitelný počátek platnosti	ano	ano	-
			zpětné doložení při zapomenutém jízdním dokladu (mimo vlaky PID)	ano	ne	-
			vrácení alikvotní části nevyužitého jízdného (zbývá-li nevyužitých 16 dnů nebo více); mimo kupony vydané na obchodní jméno České dráhy, a.s.	ano	ne	-
			možnost přerušení platnosti kuponu	ne	ne	-
			možnost přepravit 1 dítě od 6 do 15 let bez dalšího doplatku v sobotu, neděli nebo ve státem uznaný svátek (mimo vlaky PID)	ne	ne	-
			možnost vydání duplikátu kuponu (mimo kupony vydané na obchodní jméno České dráhy, a.s.)	možnost vydání duplikátu za manipulační poplatek jeden krát za 24 měsíců	ne	-
			Nosič	záznam na kartě	záznam na kartě	papírová jízdenka (dočasný jízdní doklad)
			Popis	e-kupon na osobní kartě s evidencí osobních údajů v databázi - typ I	e-kupon na osobní kartě bez evidence osobních údajů v databázi - typ II	Papírová jízdenka s označovacím polem pro začátek doby platnosti, platnost 30 dnů od označení, osobní údaje - jméno, příjmení a datum narození jen na jízdence, navíc na jízdence bude dopsané číslo žádosti o kartu
			Doba platnosti	měsíc v rozsahu dat platnosti nahraném jako elektronický záznam	měsíc v rozsahu dat platnosti nahraném jako elektronický záznam	není k dispozici
			volitelný počátek platnosti	ano	ano	-
			zpětné doložení při zapomenutém jízdním dokladu (mimo vlaky PID)	ano	ne	-
			vrácení alikvotní části nevyužitého jízdného (zbývá-li nevyužitých 16 dnů nebo více)	ano	ne	-
			možnost přerušení platnosti kuponu	ne	ne	-
			možnost přepravit 1 dítě od 6 do 15 let bez dalšího doplatku v sobotu, neděli nebo ve státem uznaný svátek (mimo vlaky PID)	ne	ne	-
možnost vydání duplikátu kuponu/dohrání zbývající části časového kuponu	možnost vydání duplikátu kuponu kdykoli (původní kupon na black list)	možnost dohrání zbývající části časového kuponu za podmínek dle čl. IX odst. 3 písm. b); původní kupon na black list	-			

Územní platnost	Tarifní kategorie	Cena	Nosič	papírový kupon	papírový kupon	záznam na kartě
			Popis	Papírové kupony na pevný měsíc k průkazkám typ I s osobními údaji v databázi DP	Papírové kupony na pevný měsíc k průkazkám typ II s osobními údaji jen na průkazce PID	e-kupon na kartě přenosná, nepersonalizovaná
6 pásem	Občanské	3600	Doba platnosti	dle délky kalendářního čtvrtletí, pro které je kupon vydán + 1 den před začátkem platnosti a 3 dny po	dle délky kalendářního čtvrtletí, pro které je kupon vydán + 1 den před začátkem platnosti a 3 dny po	není k dispozici
			volitelný počátek platnosti	ne	ne	-
			zpětné doložení při zapomenutém jízdním dokladu (mimo vlaky PID)	ano	ne	-
			vrácení alikvotní části nevyužitého jízdného (zbývá-li nevyužitých 16 dnů nebo více)	ano	ne	-
			možnost přerušení platnosti kuponu	ne	ne	-
			možnost přepravit 1 dítě od 6 do 15 let bez dalšího doplatku v sobotu, neděli nebo ve státem uznaný svátek (mimo vlaky PID)	ne	ne	-
			možnost vydání duplikátu kuponu	ne	ne	-
			Nosič	Jízdenkový program - papírový kupon	Jízdenkový program - papírový kupon	Jízdenkový program - papírová jízdenka bez průkazky PID
			Popis	Papírové kupony s volitelným začátkem platnosti (z jízdenkového programu) k průkazkám typ I s osobními údaji v databázi DP	Papírové kupony s volitelným začátkem platnosti (z jízdenkového programu) k průkazkám typ II s osobními údaji jen na průkazce PID	přenosná jízdenka papírová (z jízdenkového programu)
			Doba platnosti	90 dnů v rozsahu dat platnosti uvedených na kuponu;	90 dnů v rozsahu dat platnosti uvedených na kuponu;	není k dispozici
			volitelný počátek platnosti	ano	ano	-
			zpětné doložení při zapomenutém jízdním dokladu (mimo vlaky PID)	ano	ne	-
			vrácení alikvotní části nevyužitého jízdného (zbývá-li nevyužitých 16 dnů nebo více); mimo kupony vydané na obchodní jméno České dráhy, a.s.	ano	ne	-
			možnost přerušení platnosti kuponu	ne	ne	-
			možnost přepravit 1 dítě od 6 do 15 let bez dalšího doplatku v sobotu, neděli nebo ve státem uznaný svátek (mimo vlaky PID)	ne	ne	-
			možnost vydání duplikátu kuponu (mimo kupony vydané na obchodní jméno České dráhy, a.s.)	možnost vydání duplikátu za manipulační poplatek jedenkrát za 24 měsíců	ne	-
			Nosič	záznam na kartě	záznam na kartě	papírová jízdenka (dočasný jízdní doklad)
			Popis	e-kupon na osobní kartě s evidencí osobních údajů v databázi - typ I	e-kupon na osobní kartě bez evidence osobních údajů v databázi - typ II	Papírová jízdenka s označovacím polem pro začátek doby platnosti, platnost 30 dnů od označení, osobní údaje - jméno, příjmení a datum narození jen na jízdence, navíc na jízdence bude dopsané číslo žádosti o kartu
			Doba platnosti	čtvrtletí v rozsahu dat platnosti nahraném jako elektronický záznam	čtvrtletí v rozsahu dat platnosti nahraném jako elektronický záznam	není k dispozici
			volitelný počátek platnosti	ano	ano	-
			zpětné doložení při zapomenutém jízdním dokladu (mimo vlaky PID)	ano	ne	-
			vrácení alikvotní části nevyužitého jízdného (zbývá-li nevyužitých 16 dnů nebo více)	ano	ne	-
			možnost přerušení platnosti kuponu	ne	ne	-
			možnost přepravit 1 dítě od 6 do 15 let bez dalšího doplatku v sobotu, neděli nebo ve státem uznaný svátek (mimo vlaky PID)	ne	ne	-
			možnost vydání duplikátu kuponu/dohrání zbývající části časového kuponu	možnost vydání duplikátu kuponu kdykoli (původní kupon na black list)	možnost dohrání zbývající části časového kuponu za podmínek dle čl. IX odst. 3 písm. b); původní kupon na black list	-

Územní platnost	Tarifní kategorie	Cena	Nosič	papírový kupon	papírový kupon	záznam na kartě
			Popis	Papírové kupony na pevný měsíc k průkazkám s osobními údaji v databázi DP	Papírové kupony na pevný měsíc k průkazkám s osobními údaji jen na průkazce PID	e-kupon na kartě přenosná, nepersonalizovaná
6 pásem	Dítě od 6 do 15 let (ode dne 6. narození do dne předcházejícího dni 15.narození)	675	Doba platnosti	dle délky kalendářního měsíce pro který je kupon vydán + 1 den před začátkem platnosti a 3 dny po	není k dispozici	není k dispozici
			volitelný počátek platnosti	ne	-	-
			zpětné doložení při zapomenutém jízdním dokladu (mimo vlaky PID)	ano	-	-
			vrácení alikvotní části nevyužitého jízdného (zbývá-li nevyužitých 16 dnů nebo více)	ano	-	-
			možnost přerušení platnosti kuponu	ne	-	-
			možnost vydání duplikátu kuponu	ne	-	-
			Nosič	Jízdenkový program - papírový kupon	Jízdenkový program - papírový kupon	Jízdenkový program - papírová jízdenka bez průkazky PID
			Popis	Papírové kupony s volitelným začátkem platnosti (z jízdenkového programu) k průkazkám s osobními údaji v databázi DP	Papírové kupony s volitelným začátkem platnosti (z jízdenkového programu) k průkazkám s osobními údaji jen na průkazce PID	přenosná jízdenka papírová (z jízdenkového programu)
			Doba platnosti	30 dnů v rozsahu dat platnosti uvedených na kuponu;	není k dispozici	není k dispozici
			volitelný počátek platnosti	ano	-	-
			zpětné doložení při zapomenutém jízdním dokladu (mimo vlaky PID)	ano	-	-
			vrácení alikvotní části nevyužitého jízdného (zbývá-li nevyužitých 16 dnů nebo více); mimo kupony vydané na obchodní jméno České dráhy, a.s.	ano	-	-
			možnost přerušení platnosti kuponu	ne	-	-
			možnost vydání duplikátu kuponu (mimo kupony vydané na obchodní jméno České dráhy, a.s.)	možnost vydání duplikátu za manipulační poplatek jeden krát za 24 měsíců	-	-
			Nosič	záznam na kartě	záznam na kartě	papírová jízdenka (dočasný jízdní doklad)
			Popis	e-kupon na osobní kartě s evidencí osobních údajů v databázi - typ I	e-kupon na osobní kartě bez evidence osobních údajů v databázi - typ II	Papírová jízdenka s označovacím polem pro začátek doby platnosti, platnost 30 dnů od označení, osobní údaje - jméno, příjmení a datum narození jen na jízdence, navíc na jízdence bude dopsané číslo žádosti o kartu
			Doba platnosti	měsíc v rozsahu dat platnosti nahraném jako elektronický záznam	není k dispozici	není k dispozici
			volitelný počátek platnosti	ano	-	-
			zpětné doložení při zapomenutém jízdním dokladu (mimo vlaky PID)	ano	-	-
			vrácení alikvotní části nevyužitého jízdného (zbývá-li nevyužitých 16 dnů nebo více)	ano	-	-
			možnost přerušení platnosti kuponu	ne	-	-
možnost vydání duplikátu kuponu	možnost vydání duplikátu kuponu kdykoli (původní kupon na black list)	-	-			

Územní platnost	Tarifní kategorie	Cena	Nosič	papírový kupon	papírový kupon	záznam na kartě
			Popis	Papírové kupony na pevné čtvrtletí k průkazkám s osobními údaji v databázi DP	Papírové kupony na pevné čtvrtletí k průkazkám s osobními údaji jen na průkazce PID	e-kupon na kartě přenosná, nepersonalizovaná
6 pásem	Dítě od 6 do 15 let (ode dne 6. narození do dne předcházejícího dni 15.narození)	1795	Doba platnosti	dle délky kalendářního čtvrtletí, pro které je kupon vydán + 1 den před začátkem platnosti a 3 dny po	není k dispozici	není k dispozici
			volitelný počátek platnosti	ne	-	-
			zpětné doložení při zapomenutém jízdním dokladu (mimo vlaky PID)	ano	-	-
			vrácení alikvotní části nevyužitého jízdného (zbývá-li nevyužitých 16 dnů nebo více)	ano	-	-
			možnost přerušení platnosti kuponu	ne	-	-
			možnost vydání duplikátu kuponu	ne	-	-
			Nosič	Jízdenkový program - papírový kupon	Jízdenkový program - papírový kupon	Jízdenkový program - papírová jízdenka bez průkazky PID
			Popis	Papírové kupony s volitelným začátkem platnosti (z jízdenkového programu) k průkazkám s osobními údaji v databázi DP	Papírové kupony s volitelným začátkem platnosti (z jízdenkového programu) k průkazkám s osobními údaji jen na průkazce PID	přenosná jízdenka papírová (z jízdenkového programu)
			Doba platnosti	90 dnů v rozsahu dat platnosti uvedených na kuponu;	není k dispozici	není k dispozici
			volitelný počátek platnosti	ano	-	-
			zpětné doložení při zapomenutém jízdním dokladu (mimo vlaky PID)	ano	-	-
			vrácení alikvotní části nevyužitého jízdného (zbývá-li nevyužitých 16 dnů nebo více); mimo kupony vydané na obchodní jméno České dráhy, a.s.	ano	-	-
			možnost přerušení platnosti kuponu	ne	-	-
			možnost vydání duplikátu kuponu (mimo kupony vydané na obchodní jméno České dráhy, a.s.)	možnost vydání duplikátu za manipulační poplatek jeden krát za 24 měsíců	-	-
			Nosič	záznam na kartě	záznam na kartě	papírová jízdenka (dočasný jízdní doklad)
			Popis	e-kupon na osobní kartě s evidencí osobních údajů v databázi - typ I	e-kupon na osobní kartě bez evidence osobních údajů v databázi - typ II	Papírová jízdenka s označovacím polem pro začátek doby platnosti, platnost 30 dnů od označení, osobní údaje - jméno, příjmení a datum narození jen na jízdence, navíc na jízdence bude dopsané číslo žádosti o kartu
			Doba platnosti	čtvrtletí v rozsahu dat platnosti nahrazeném jako elektronicky záznam	není k dispozici	není k dispozici
			volitelný počátek platnosti	ano	-	-
			zpětné doložení při zapomenutém jízdním dokladu (mimo vlaky PID)	ano	-	-
			vrácení alikvotní části nevyužitého jízdného (zbývá-li nevyužitých 16 dnů nebo více)	ano	-	-
možnost přerušení platnosti kuponu	ne	-	-			
možnost vydání duplikátu kuponu	možnost vydání duplikátu kuponu kdykoli (původní kupon na black list)	-	-			

Územní platnost	Tarifní kategorie	Cena	Nosič	papírový kupon	papírový kupon	záznam na kartě
			Popis	Papírové kupony na pevný měsíc k průkazkám s osobními údaji v databázi DP	Papírové kupony na pevný měsíc k průkazkám s osobními údaji jen na průkazce PID	e-kupon na kartě přenosná, nepersonalizovaná
6 pásem	Žák od 6 do 15 let (ode dne 6. narozenin do dne předcházejícího dni 15. narozenin) s povinností doložit nárok na slevu žakovským průkazem	500	Doba platnosti	dle délky kalendářního měsíce pro který je kupon vydán + 1 den před začátkem platnosti a 3 dny po, s výjimkou července a srpna, kdy časový přesah kuponu platného pro červen není uznáván tři dny v červenci a poslední den měsíce srpna není uznáván kupon pro září	není k dispozici	není k dispozici
			volitelný počátek platnosti	ne	-	-
			zpětné doložení při zapomenutém jízdním dokladu (mimo vlaky PID)	ano	-	-
			vrácení alikvotní části nevyužitého jízdného (zbývá-li nevyužitých 16 dnů nebo více)	ne	-	-
			možnost přerušení platnosti kuponu	ne	-	-
			možnost vydání duplikátu kuponu	ne	-	-
			Nosič	Jízdenkový program - papírový kupon	Jízdenkový program - papírový kupon	Jízdenkový program - papírová jízdenka bez průkazky PID
			Popis	Papírové kupony s volitelným začátkem platnosti (z jízdenkového programu) k průkazkám s osobními údaji v databázi DP	Papírové kupony s volitelným začátkem platnosti (z jízdenkového programu) k průkazkám s osobními údaji jen na průkazce PID	přenosná jízdenka papírová (z jízdenkového programu)
			Doba platnosti	není k dispozici	není k dispozici	není k dispozici
			volitelný počátek platnosti	-	-	-
			zpětné doložení při zapomenutém jízdním dokladu (mimo vlaky PID)	-	-	-
			vrácení alikvotní části nevyužitého jízdného (zbývá-li nevyužitých 16 dnů nebo více)	-	-	-
			možnost přerušení platnosti kuponu	-	-	-
			možnost vydání duplikátu kuponu	-	-	-
			Nosič	záznam na kartě	záznam na kartě	papírová jízdenka (dočasný jízdní doklad)
			Popis	e-kupon na osobní kartě s evidencí osobních údajů v databázi - typ I	e-kupon na osobní kartě bez evidence osobních údajů v databázi - typ II	Papírová jízdenka s označovací polem pro začátek doby platnosti, platnost 30 dnů od označení, osobní údaje - jméno, příjmení a datum narození jen na jízdence, navíc na jízdence bude dopsané číslo žádosti o kartu
			Doba platnosti	Kalendářní měsíc s počátkem platnosti od 1.	není k dispozici	není k dispozici
			volitelný počátek platnosti	ne	-	-
			zpětné doložení při zapomenutém jízdním dokladu (mimo vlaky PID)	ano	-	-
			vrácení alikvotní části nevyužitého jízdného (zbývá-li nevyužitých 16 dnů nebo více)	ne	-	-
			možnost přerušení platnosti kuponu	ne	-	-
možnost vydání duplikátu kuponu	možnost vydání duplikátu kuponu kdykoli (původní kupon na black list)	-	-			

Územní platnost	Tarifní kategorie	Cena	Nosič	papírový kupon	papírový kupon	záznam na kartě
			Popis	Papírové kupony na pevný měsíc k průkazkám s osobními údaji v databázi DP	Papírové kupony na pevný měsíc k průkazkám s osobními údaji jen na průkazce PID	e-kupon na kartě přenosná, nepersonalizovaná
6 pásem	Žák od 6 do 15 let (ode dne 6. narození do dne předcházejícího dni 15. narození) s povinností doložit nárok na slevu žakovským průkazem	2360	Doba platnosti	pětiměsíční na dané pololetí školního roku, se začátkem platnosti 1.9. nebo 1.2.	není k dispozici	není k dispozici
			volitelný počátek platnosti	ne	-	-
			zpětné doložení při zapomenutém jízdním dokladu (mimo vlaky PID)	ano	-	-
			vrácení alikvotní části nevyužitého jízdného (zbývá-li nevyužitých 16 dnů nebo více)	ne	-	-
			možnost přerušení platnosti kuponu	ne	-	-
			možnost vydání duplikátu kuponu	ne	-	-
			Nosič	Jízdenkový program - papírový kupon	Jízdenkový program - papírový kupon	Jízdenkový program - papírová jízdenka bez průkazky PID
			Popis	Papírové kupony s volitelným začátkem platnosti (z jízdenkového programu) k průkazkám s osobními údaji v databázi DP	Papírové kupony s volitelným začátkem platnosti (z jízdenkového programu) k průkazkám s osobními údaji jen na průkazce PID	přenosná jízdenka papírová (z jízdenkového programu)
			Doba platnosti	není k dispozici	není k dispozici	není k dispozici
			volitelný počátek platnosti	-	-	-
			zpětné doložení při zapomenutém jízdním dokladu (mimo vlaky PID)	-	-	-
			vrácení alikvotní části nevyužitého jízdného (zbývá-li nevyužitých 16 dnů nebo více)	-	-	-
			možnost přerušení platnosti kuponu	-	-	-
			možnost vydání duplikátu kuponu	-	-	-
			Nosič	záznam na kartě	záznam na kartě	papírová jízdenka (dočasný jízdní doklad)
			Popis	e-kupon na osobní kartě s evidencí osobních údajů v databázi - typ I	e-kupon na osobní kartě bez evidence osobních údajů v databázi - typ II	Papírová jízdenka s označovacím polem pro začátek doby platnosti, platnost 30 dnů od označení, osobní údaje - jméno, příjmení a datum narození jen na jízdence, navíc na jízdence bude dopsané číslo žádosti o kartu
			Doba platnosti	pětiměsíční na dané pololetí školního roku, se začátkem platnosti 1.9. nebo 1.2.	není k dispozici	není k dispozici
			volitelný počátek platnosti	ne	-	-
			zpětné doložení při zapomenutém jízdním dokladu (mimo vlaky PID)	ano	-	-
			vrácení alikvotní části nevyužitého jízdného (zbývá-li nevyužitých 16 dnů nebo více)	ne	-	-
			možnost přerušení platnosti kuponu	ne	-	-
možnost vydání duplikátu kuponu	možnost vydání duplikátu kuponu kdykoli (původní kupon na black list)	-	-			

Územní platnost	Tarifní kategorie	Cena	Nosič	papírový kupon	papírový kupon	záznam na kartě
			Popis	Papírové kupony na pevný měsíc k průkazkám s osobními údaji v databázi DP	Papírové kupony na pevný měsíc k průkazkám s osobními údaji jen na průkazce PID	e-kupon na kartě přenosná, nepersonalizovaná
6 pásem	Student od 15 do 26 let (ode dne 15. narození do dne předcházejícího dni 26.narození) s povinností doložit nárok na slevu žakovským průkazem	1010	Doba platnosti	dle délky kalendářního měsíce pro který je kupon vydán + 1 den před začátkem platnosti a 3 dny po, s výjimkou července a srpna, kdy časový přesah kuponu platného pro červen není uznáván tři dny v červenci a poslední den měsíce srpna není uznáván kupon pro září	není k dispozici	není k dispozici
			volitelný počátek platnosti	ne	-	-
			zpětné doložení při zapomenutém jízdním dokladu (mimo vlaky PID)	ano	-	-
			vrácení alikvotní části nevyužitého jízdného (zbývá-li nevyužitých 16 dnů nebo více)	ne	-	-
			možnost přerušení platnosti kuponu	ne	-	-
			možnost vydání duplikátu kuponu	ne	-	-
			Nosič	Jízdenkový program - papírový kupon	Jízdenkový program - papírový kupon	Jízdenkový program - papírová jízdenka bez průkazky PID
			Popis	Papírové kupony s volitelným začátkem platnosti (z jízdenkového programu) k průkazkám s osobními údaji v databázi DP	Papírové kupony s volitelným začátkem platnosti (z jízdenkového programu) k průkazkám s osobními údaji jen na průkazce PID	přenosná jízdenka papírová (z jízdenkového programu)
			Doba platnosti	není k dispozici	není k dispozici	není k dispozici
			volitelný počátek platnosti	-	-	-
			zpětné doložení při zapomenutém jízdním dokladu (mimo vlaky PID)	-	-	-
			vrácení alikvotní části nevyužitého jízdného (zbývá-li nevyužitých 16 dnů nebo více)	-	-	-
			možnost přerušení platnosti kuponu	-	-	-
			možnost vydání duplikátu kuponu	-	-	-
			Nosič	záznam na kartě	záznam na kartě	papírová jízdenka (dočasný jízdní doklad)
			Popis	e-kupon na osobní kartě s evidencí osobních údajů v databázi - typ I	e-kupon na osobní kartě bez evidence osobních údajů v databázi - typ II	Papírová jízdenka s označovacím polem pro začátek doby platnosti, platnost 30 dnů od označení, osobní údaje - jméno, příjmení a datum narození jen na jízdence, navíc na jízdence bude dopsané číslo žádosti o kartu
			Doba platnosti	Kalendářní měsíc s počátkem platnosti od 1.	není k dispozici	není k dispozici
			volitelný počátek platnosti	ne	-	-
			zpětné doložení při zapomenutém jízdním dokladu (mimo vlaky PID)	ano	-	-
			vrácení alikvotní části nevyužitého jízdného (zbývá-li nevyužitých 16 dnů nebo více)	ne	-	-
			možnost přerušení platnosti kuponu	ne	-	-
			možnost vydání duplikátu kuponu	možnost vydání duplikátu kuponu kdykoli (původní kupon na black list)	-	-

Územní platnost	Tarifní kategorie	Cena	Nosič	papírový kupon	papírový kupon	záznam na kartě
			Popis	Papírové kupony na pevný měsíc k průkazkám s osobními údaji v databázi DP	Papírové kupony na pevný měsíc k průkazkám s osobními údaji jen na průkazce PID	e-kupon na kartě přenosná, nepersonalizovaná
6 pásem	Student od 15 do 26 let (ode dne 15. narození do dne předcházejícího dni 26.narození) s povinností doložit nárok na slevu žakovským průkazem	4725	Doba platnosti	pětiměsíční na dané pololetí školního roku, se začátkem platnosti 1.9. nebo 1.2.	není k dispozici	není k dispozici
			volitelný počátek platnosti	ne	-	-
			zpětné doložení při zapomenutém jízdním dokladu (mimo vlaky PID)	ano	-	-
			vrácení alikvotní části nevyužitého jízdného (zbývá-li nevyužitých 16 dnů nebo více)	ne	-	-
			možnost přerušení platnosti kuponu	ne	-	-
			možnost vydání duplikátu kuponu	ne	-	-
			Nosič	Jízdenkový program - papírový kupon	Jízdenkový program - papírový kupon	Jízdenkový program - papírová jízdenka bez průkazky PID
			Popis	Papírové kupony s volitelným začátkem platnosti (z jízdenkového programu) k průkazkám s osobními údaji v databázi DP	Papírové kupony s volitelným začátkem platnosti (z jízdenkového programu) k průkazkám s osobními údaji jen na průkazce PID	přenosná jízdenka papírová (z jízdenkového programu)
			Doba platnosti	není k dispozici	není k dispozici	není k dispozici
			volitelný počátek platnosti	-	-	-
			zpětné doložení při zapomenutém jízdním dokladu (mimo vlaky PID)	-	-	-
			vrácení alikvotní části nevyužitého jízdného (zbývá-li nevyužitých 16 dnů nebo více)	-	-	-
			možnost přerušení platnosti kuponu	-	-	-
			možnost vydání duplikátu kuponu	-	-	-
			Nosič	záznam na kartě	záznam na kartě	papírová jízdenka (dočasný jízdní doklad)
			Popis	e-kupon na osobní kartě s evidencí osobních údajů v databázi - typ I	e-kupon na osobní kartě bez evidence osobních údajů v databázi - typ II	Papírová jízdenka s označovacím polem pro začátek doby platnosti, platnost 30 dnů od označení, osobní údaje - jméno, příjmení a datum narození jen na jízdence, navíc na jízdence bude dopsané číslo žádosti o kartu
			Doba platnosti	pětiměsíční na dané pololetí školního roku, se začátkem platnosti 1.9. nebo 1.2.	není k dispozici	není k dispozici
			volitelný počátek platnosti	ne	-	-
			zpětné doložení při zapomenutém jízdním dokladu (mimo vlaky PID)	ano	-	-
			vrácení alikvotní části nevyužitého jízdného (zbývá-li nevyužitých 16 dnů nebo více)	ne	-	-
			možnost přerušení platnosti kuponu	ne	-	-
možnost vydání duplikátu kuponu	možnost vydání duplikátu kuponu kdykoli (původní kupon na black list)	-	-			

Územní platnost	Tarifní kategorie	Cena	Nosič	papírový kupon	papírový kupon	záznam na kartě
			Popis	Papírové kupony na pevný měsíc k průkazkám typ I s osobními údaji v databázi DP	Papírové kupony na pevný měsíc k průkazkám typ II s osobními údaji jen na průkazce PID	e-kupon na kartě přenosná, nepersonalizovaná
7 pásem	Občanské	1560	Doba platnosti	není k dispozici	není k dispozici	není k dispozici
			volitelný počátek platnosti	-	-	-
			zpětné doložení při zapomenutém jízdním dokladu (mimo vlaky PID)	-	-	-
			vrácení alikvotní části nevyužitého jízdného (zbývá-li nevyužitých 16 dnů nebo více)	-	-	-
			možnost přerušení platnosti kuponu	-	-	-
			možnost přepravit 1 dítě od 6 do 15 let bez dalšího doplatku v sobotu, neděli nebo ve státem uznaný svátek (mimo vlaky PID)	-	-	-
			možnost vydání duplikátu kuponu	-	-	-
			Nosič	Jízdenkový program - papírový kupon	Jízdenkový program - papírový kupon	Jízdenkový program - papírová jízdenka bez průkazky PID
			Popis	Papírové kupony s volitelným začátkem platnosti (z jízdenkového programu) k průkazkám s osobními údaji v databázi DP	Papírové kupony s volitelným začátkem platnosti (z jízdenkového programu) k průkazkám s osobními údaji jen na průkazce PID	přenosná jízdenka papírová (z jízdenkového programu)
			Doba platnosti	30 dnů v rozsahu dat platnosti uvedených na kuponu	30 dnů v rozsahu dat platnosti uvedených na kuponu	není k dispozici
			volitelný počátek platnosti	ano	ano	-
			zpětné doložení při zapomenutém jízdním dokladu (mimo vlaky PID)	ano	ne	-
			vrácení alikvotní části nevyužitého jízdného (zbývá-li nevyužitých 16 dnů nebo více)	ne	ne	-
			možnost přerušení platnosti kuponu	ne	ne	-
			možnost přepravit 1 dítě od 6 do 15 let bez dalšího doplatku v sobotu, neděli nebo ve státem uznaný svátek (mimo vlaky PID)	ne	ne	-
			možnost vydání duplikátu kuponu (mimo kupony vydané na obchodní jméno České dráhy, a.s.)	možnost vydání duplikátu za manipulační poplatek jedenkrát za 24 měsíců	ne	-
			Nosič	záznam na kartě	záznam na kartě	papírová jízdenka (dočasný jízdní doklad)
			Popis	e-kupon na osobní kartě s evidencí osobních údajů v databázi - typ I	e-kupon na osobní kartě bez evidence osobních údajů v databázi - typ II	Papírová jízdenka s označovacím polem pro začátek doby platnosti, platnost 30 dnů od označení, osobní údaje - jméno, příjmení a datum narození jen na jízdence, navíc na jízdence bude dopsané číslo žádosti o kartu
			Doba platnosti	měsíc v rozsahu dat platnosti nahraném jako elektronický záznam	měsíc v rozsahu dat platnosti nahraném jako elektronický záznam	není k dispozici
			volitelný počátek platnosti	ano	ano	-
zpětné doložení při zapomenutém jízdním dokladu (mimo vlaky PID)	ano	ne	-			
vrácení alikvotní části nevyužitého jízdného (zbývá-li nevyužitých 16 dnů nebo více)	ano	ne	-			
možnost přerušení platnosti kuponu	ne	ne	-			
možnost přepravit 1 dítě od 6 do 15 let bez dalšího doplatku v sobotu, neděli nebo ve státem uznaný svátek (mimo vlaky PID)	ne	ne	-			
možnost vydání duplikátu kuponu/dohrání zbývajících částí časového kuponu	možnost vydání duplikátu kuponu kdykoli (původní kupon na black list)	možnost dohrání zbývajících částí časového kuponu za podmínek dle čl. IX odst. 3 písm. b); původní kupon na black list	-			

Územní platnost	Tarifní kategorie	Cena	Nosič	papírový kupon	papírový kupon	záznam na kartě
			Popis	Papírové kupony na pevný měsíc k průkazkám typ I s osobními údaji v databázi DP	Papírové kupony na pevný měsíc k průkazkám typ II s osobními údaji jen na průkazce PID	e-kupon na kartě přenosná, nepersonalizovaná
7 pásem	Občanské	4200	Doba platnosti	není k dispozici	není k dispozici	není k dispozici
			volitelný počátek platnosti	-	-	-
			zpětné doložení při zapomenutém jízdním dokladu (mimo vlaky PID)	-	-	-
			vrácení alikvotní části nevyužitého jízdného (zbývá-li nevyužitých 16 dnů nebo více)	-	-	-
			možnost přerušení platnosti kuponu	-	-	-
			možnost přepravit 1 dítě od 6 do 15 let bez dalšího doplatku v sobotu, neděli nebo ve státem uznaný svátek (mimo vlaky PID)	-	-	-
			možnost vydání duplikátu kuponu	-	-	-
			Nosič	Jízdenkový program - papírový kupon	Jízdenkový program - papírový kupon	Jízdenkový program - papírová jízdenka bez průkazky PID
			Popis	Papírové kupony s volitelným začátkem platnosti (z jízdenkového programu) k průkazkám s osobními údaji v databázi DP	Papírové kupony s volitelným začátkem platnosti (z jízdenkového programu) k průkazkám s osobními údaji jen na průkazce PID	přenosná jízdenka papírová (z jízdenkového programu)
			Doba platnosti	90 dnů v rozsahu dat platnosti uvedených na kuponu	90 dnů v rozsahu dat platnosti uvedených na kuponu	není k dispozici
			volitelný počátek platnosti	ano	ano	-
			zpětné doložení při zapomenutém jízdním dokladu (mimo vlaky PID)	ano	ne	-
			vrácení alikvotní části nevyužitého jízdného (zbývá-li nevyužitých 16 dnů nebo více)	ne	ne	-
			možnost přerušení platnosti kuponu	ne	ne	-
			možnost přepravit 1 dítě od 6 do 15 let bez dalšího doplatku v sobotu, neděli nebo ve státem uznaný svátek (mimo vlaky PID)	ne	ne	-
			možnost vydání duplikátu kuponu (mimo kupony vydané na obchodní jméno České dráhy, a.s.)	možnost vydání duplikátu za manipulační poplatek jedenkrát za 24 měsíců	ne	-
			Nosič	záznam na kartě	záznam na kartě	papírová jízdenka (dočasný jízdní doklad)
			Popis	e-kupon na osobní kartě s evidencí osobních údajů v databázi - typ I	e-kupon na osobní kartě bez evidence osobních údajů v databázi - typ II	Papírová jízdenka s označovacím polem pro začátek doby platnosti, platnost 30 dnů od označení, osobní údaje - jméno, příjmení a datum narození jen na jízdence, navíc na jízdence bude dopsané číslo žádosti o kartu
			Doba platnosti	čtvrtletí v rozsahu dat platnosti nahraném jako elektronický záznam	čtvrtletí v rozsahu dat platnosti nahraném jako elektronický záznam	není k dispozici
			volitelný počátek platnosti	ano	ano	-
			zpětné doložení při zapomenutém jízdním dokladu (mimo vlaky PID)	ano	ne	-
			vrácení alikvotní části nevyužitého jízdného (zbývá-li nevyužitých 16 dnů nebo více)	ano	ne	-
			možnost přerušení platnosti kuponu	ne	ne	-
možnost přepravit 1 dítě od 6 do 15 let bez dalšího doplatku v sobotu, neděli nebo ve státem uznaný svátek (mimo vlaky PID)	ne	ne	-			
možnost vydání duplikátu kuponu/dohrání zbývající části časového kuponu	možnost vydání duplikátu kuponu kdykoli (původní kupon na black list)	možnost dohrání zbývající části časového kuponu za podmínek dle čl. IX odst. 3 písm. b); původní kupon na black list	-			

Územní platnost	Tarifní kategorie	Cena	Nosič	papírový kupon	papírový kupon	záznam na kartě
			Popis	Papírové kupony na pevný měsíc k průkazkám s osobními údaji v databázi DP	Papírové kupony na pevný měsíc k průkazkám s osobními údaji jen na průkazce PID	e-kupon na kartě přenosná, nepersonalizovaná
7 pásem	Dítě od 6 do 15 let (ode dne 6. narozenin do dne předcházejícího dni 15.narozenin)	780	Doba platnosti	není k dispozici	není k dispozici	není k dispozici
			volitelný počátek platnosti	-	-	-
			zpětné doložení při zapomenutém jízdním dokladu (mimo vlaky PID)	-	-	-
			vrácení alikvotní části nevyužitého jízdného (zbývá-li nevyužitých 16 dnů nebo více)	-	-	-
			možnost přerušení platnosti kuponu	-	-	-
			možnost vydání duplikátu kuponu	-	-	-
			Nosič	Jízdenkový program - papírový kupon	Jízdenkový program - papírový kupon	Jízdenkový program - papírová jízdenka bez průkazky PID
			Popis	Papírové kupony s volitelným začátkem platnosti (z jízdenkového programu) k průkazkám s osobními údaji v databázi DP	Papírové kupony s volitelným začátkem platnosti (z jízdenkového programu) k průkazkám s osobními údaji jen na průkazce PID	přenosná jízdenka papírová (z jízdenkového programu)
			Doba platnosti	30 dnů v rozsahu dat platnosti uvedených na kuponu	není k dispozici	není k dispozici
			volitelný počátek platnosti	ano	-	-
			zpětné doložení při zapomenutém jízdním dokladu (mimo vlaky PID)	ano	-	-
			vrácení alikvotní části nevyužitého jízdného (zbývá-li nevyužitých 16 dnů nebo více)	ne	-	-
			možnost přerušení platnosti kuponu	ne	-	-
			možnost vydání duplikátu kuponu (mimo kupony vydané na obchodní jméno České dráhy, a.s.)	možnost vydání duplikátu za manipulační poplatek jedenkrát za 24 měsíců	-	-
			Nosič	záznam na kartě	záznam na kartě	papírová jízdenka (dočasný jízdní doklad)
			Popis	e-kupon na osobní kartě s evidencí osobních údajů v databázi - typ I	e-kupon na osobní kartě bez evidence osobních údajů v databázi - typ II	Papírová jízdenka s označovací polem pro začátek doby platnosti, platnost 30 dnů od označení, osobní údaje - jméno, příjmení a datum narození jen na jízdence, navíc na jízdence bude dopsané číslo žádosti o kartu
			Doba platnosti	měsíc v rozsahu dat platnosti nahraném jako elektronický záznam	není k dispozici	není k dispozici
			volitelný počátek platnosti	ano	-	-
			zpětné doložení při zapomenutém jízdním dokladu (mimo vlaky PID)	ano	-	-
			vrácení alikvotní části nevyužitého jízdného (zbývá-li nevyužitých 16 dnů nebo více)	ano	-	-
možnost přerušení platnosti kuponu	ne	-	-			
možnost vydání duplikátu kuponu	možnost vydání duplikátu kuponu kdykoli (původní kupon na black list)	-	-			

Územní platnost	Tarifní kategorie	Cena	Nosič	papírový kupon	papírový kupon	záznam na kartě
			Popis	Papírové kupony na pevné čtvrtletí k průkazkám s osobními údaji v databázi DP	Papírové kupony na pevné čtvrtletí k průkazkám s osobními údaji jen na průkazce PID	e-kupon na kartě přenosná, nepersonalizovaná
7 pásem	Dítě od 6 do 15 let (ode dne 6. narození do dne předcházejícího dni 15.narození)	2100	Doba platnosti	není k dispozici	není k dispozici	není k dispozici
			volitelný počátek platnosti	-	-	-
			zpětné doložení při zapomenutém jízdním dokladu (mimo vlaky PID)	-	-	-
			vrácení alikvotní části nevyužitého jízdného (zbývá-li nevyužitých 16 dnů nebo více)	-	-	-
			možnost přerušení platnosti kuponu	-	-	-
			možnost vydání duplikátu kuponu	-	-	-
			Nosič	Jízdenkový program - papírový kupon	Jízdenkový program - papírový kupon	Jízdenkový program - papírová jízdenka bez průkazky PID
			Popis	Papírové kupony s volitelným začátkem platnosti (z jízdenkového programu) k průkazkám s osobními údaji v databázi DP	Papírové kupony s volitelným začátkem platnosti (z jízdenkového programu) k průkazkám s osobními údaji jen na průkazce PID	přenosná jízdenka papírová (z jízdenkového programu)
			Doba platnosti	90 dnů v rozsahu dat platnosti uvedených na kuponu	není k dispozici	není k dispozici
			volitelný počátek platnosti	ano	-	-
			zpětné doložení při zapomenutém jízdním dokladu (mimo vlaky PID)	ano	-	-
			vrácení alikvotní části nevyužitého jízdného (zbývá-li nevyužitých 16 dnů nebo více)	ne	-	-
			možnost přerušení platnosti kuponu	ne	-	-
			možnost vydání duplikátu kuponu (mimo kupony vydané na obchodní jméno České dráhy, a.s.)	možnost vydání duplikátu za manipulační poplatek jedenkrát za 24 měsíců	-	-
			Nosič	záznam na kartě	záznam na kartě	papírová jízdenka (dočasný jízdní doklad)
			Popis	e-kupon na osobní kartě s evidencí osobních údajů v databázi - typ I	e-kupon na osobní kartě bez evidence osobních údajů v databázi - typ II	Papírová jízdenka s označovacím polem pro začátek doby platnosti, platnost 30 dnů od označení, osobní údaje - jméno, příjmení a datum narození jen na jízdence, navíc na jízdence bude dopsané číslo žádosti o kartu
			Doba platnosti	čtvrtletí v rozsahu dat platnosti nahraném jako elektronický záznam	není k dispozici	není k dispozici
			volitelný počátek platnosti	ano	-	-
			zpětné doložení při zapomenutém jízdním dokladu (mimo vlaky PID)	ano	-	-
			vrácení alikvotní části nevyužitého jízdného (zbývá-li nevyužitých 16 dnů nebo více)	ano	-	-
možnost přerušení platnosti kuponu	ne	-	-			
možnost vydání duplikátu kuponu	možnost vydání duplikátu kuponu kdykoli (původní kupon na black list)	-	-			

Územní platnost	Tarifní kategorie	Cena	Nosič	papírový kupon	papírový kupon	záznam na kartě
			Popis	Papírové kupony na pevný měsíc k průkazkám s osobními údaji v databázi DP; jen z UNIPOK v pokladnách ČD	Papírové kupony na pevný měsíc k průkazkám s osobními údaji jen na průkazce PID	e-kupon na kartě přenosná, nepersonalizovaná
7 pásem	Žák od 6 do 15 let (ode dne 6. narození do dne předcházejícího dni 15.narození) s povinností doložit nárok na slevu žakovským průkazem	585	Doba platnosti	dle délky kalendářního měsíce pro který je kupon vydán + 1 den před začátkem platnosti a 3 dny po, s výjimkou července a srpna, kdy časový přesah kuponu platného pro červen není uznáván tři dny v červenci a poslední den měsíce srpna není uznáván kupon pro září	není k dispozici	není k dispozici
			volitelný počátek platnosti	ne	-	-
			zpětné doložení při zapomenutém jízdním dokladu (mimo vlaky PID)	ano	-	-
			vrácení alikvotní části nevyužitého jízdného (zbývá-li nevyužitých 16 dnů nebo více)	ne	-	-
			možnost přerušení platnosti kuponu	ne	-	-
			možnost vydání duplikátu kuponu	ne	-	-
			Nosič	Jízdenkový program - papírový kupon	Jízdenkový program - papírový kupon	Jízdenkový program - papírová jízdenka bez průkazky PID
			Popis	Papírové kupony s volitelným začátkem platnosti (z jízdenkového programu) k průkazkám s osobními údaji v databázi DP	Papírové kupony s volitelným začátkem platnosti (z jízdenkového programu) k průkazkám s osobními údaji jen na průkazce PID	přenosná jízdenka papírová (z jízdenkového programu)
			Doba platnosti	není k dispozici	není k dispozici	není k dispozici
			volitelný počátek platnosti	-	-	-
			zpětné doložení při zapomenutém jízdním dokladu (mimo vlaky PID)	-	-	-
			vrácení alikvotní části nevyužitého jízdného (zbývá-li nevyužitých 16 dnů nebo více)	-	-	-
			možnost přerušení platnosti kuponu	-	-	-
			možnost vydání duplikátu kuponu	-	-	-
			Nosič	záznam na kartě	záznam na kartě	papírová jízdenka (dočasný jízdní doklad)
			Popis	e-kupon na osobní kartě s evidencí osobních údajů v databázi - typ I	e-kupon na osobní kartě bez evidence osobních údajů v databázi - typ II	Papírová jízdenka s označovacím polem pro začátek doby platnosti, platnost 30 dnů od označení, osobní údaje - jméno, příjmení a datum narození jen na jízdence, navíc na jízdence bude dopsané číslo žádosti o kartu
			Doba platnosti	Kalendářní měsíc s počátkem platnosti od 1.	není k dispozici	není k dispozici
			volitelný počátek platnosti	ne	-	-
			zpětné doložení při zapomenutém jízdním dokladu (mimo vlaky PID)	ano	-	-
			vrácení alikvotní části nevyužitého jízdného (zbývá-li nevyužitých 16 dnů nebo více)	ne	-	-
			možnost přerušení platnosti kuponu	ne	-	-
			možnost vydání duplikátu kuponu	možnost vydání duplikátu kuponu kdykoli (původní kupon na black list)	-	-

Územní platnost	Tarifní kategorie	Cena	Nosič	papírový kupon	papírový kupon	záznam na kartě
			Popis	Papírové kupony na pevný měsíc k průkazkám s osobními údaji v databázi DP; jen z UNIPOK v pokladnách ČD	Papírové kupony na pevný měsíc k průkazkám s osobními údaji jen na průkazce PID	e-kupon na kartě přenosná, nepersonalizovaná
7 pásem	Žák od 6 do 15 let (ode dne 6. narození do dne předcházejícího dni 15.narození) s povinností doložit nárok na slevu žakovským průkazem	2745	Doba platnosti	pětměsíční na dané pololetí školního roku, se začátkem platnosti 1.9. nebo 1.2.	není k dispozici	není k dispozici
			volitelný počátek platnosti	ne	-	-
			zpětné doložení při zapomenutém jízdním dokladu (mimo vlaky PID)	ano	-	-
			vrácení alikvotní části nevyužitého jízdného (zbývá-li nevyužitých 16 dnů nebo více)	ne	-	-
			možnost přerušení platnosti kuponu	ne	-	-
			možnost vydání duplikátu kuponu	ne	-	-
			Nosič	Jízdenkový program - papírový kupon	Jízdenkový program - papírový kupon	Jízdenkový program - papírová jízdenka bez průkazky PID
			Popis	Papírové kupony s volitelným začátkem platnosti (z jízdenkového programu) k průkazkám s osobními údaji v databázi DP	Papírové kupony s volitelným začátkem platnosti (z jízdenkového programu) k průkazkám s osobními údaji jen na průkazce PID	přenosná jízdenka papírová (z jízdenkového programu)
			Doba platnosti	není k dispozici	není k dispozici	není k dispozici
			volitelný počátek platnosti	-	-	-
			zpětné doložení při zapomenutém jízdním dokladu (mimo vlaky PID)	-	-	-
			vrácení alikvotní části nevyužitého jízdného (zbývá-li nevyužitých 16 dnů nebo více)	-	-	-
			možnost přerušení platnosti kuponu	-	-	-
			možnost vydání duplikátu kuponu	-	-	-
			Nosič	záznam na kartě	záznam na kartě	papírová jízdenka (dočasný jízdní doklad)
			Popis	e-kupon na osobní kartě s evidencí osobních údajů v databázi - typ I	e-kupon na osobní kartě bez evidence osobních údajů v databázi - typ II	Papírová jízdenka s označovací polem pro začátek doby platnosti, platnost 30 dnů od označení, osobní údaje - jméno, příjmení a datum narození jen na jízdence, navíc na jízdence bude dopsané číslo žádosti o kartu
			Doba platnosti	pětměsíční na dané pololetí školního roku, se začátkem platnosti 1.9. nebo 1.2.	není k dispozici	není k dispozici
			volitelný počátek platnosti	ne	-	-
			zpětné doložení při zapomenutém jízdním dokladu (mimo vlaky PID)	ano	-	-
			vrácení alikvotní části nevyužitého jízdného (zbývá-li nevyužitých 16 dnů nebo více)	ne	-	-
možnost přerušení platnosti kuponu	ne	-	-			
možnost vydání duplikátu kuponu	možnost vydání duplikátu kuponu kdykoli (původní kupon na black list)	-	-			

Územní platnost	Tarifní kategorie	Cena	Nosič	papírový kupon	papírový kupon	záznam na kartě
			Popis	Papírové kupony na pevný měsíc k průkazkám s osobními údaji v databázi DP; jen z UNIPOK v pokladnách ČD	Papírové kupony na pevný měsíc k průkazkám s osobními údaji jen na průkazce PID	e-kupon na kartě přenosná, nepersonalizovaná
7 pásem	Student od 15 do 26 let (ode dne 15. narození do dne předcházejícího dni 26.narození) s povinností doložit nárok na slevu žakovským průkazem	1170	Doba platnosti	dle délky kalendářního měsíce pro který je kupon vydán + 1 den před začátkem platnosti a 3 dny po, s výjimkou července a srpna, kdy časový přesah kuponu platného pro červen není uznáván tři dny v červenci a poslední den měsíce srpna není uznáván kupon pro září	není k dispozici	není k dispozici
			volitelný počátek platnosti	ne	-	-
			zpětné doložení při zapomenutém jízdním dokladu (mimo vlaky PID)	ano	-	-
			vrácení alikvotní části nevyužitého jízdného (zbývá-li nevyužitých 16 dnů nebo více)	ne	-	-
			možnost přerušení platnosti kuponu	ne	-	-
			možnost vydání duplikátu kuponu	ne	-	-
			Nosič	Jízdenkový program - papírový kupon	Jízdenkový program - papírový kupon	Jízdenkový program - papírová jízdenka bez průkazky PID
			Popis	Papírové kupony s volitelným začátkem platnosti (z jízdenkového programu) k průkazkám s osobními údaji v databázi DP	Papírové kupony s volitelným začátkem platnosti (z jízdenkového programu) k průkazkám s osobními údaji jen na průkazce PID	přenosná jízdenka papírová (z jízdenkového programu)
			Doba platnosti	není k dispozici	není k dispozici	není k dispozici
			volitelný počátek platnosti	-	-	-
			zpětné doložení při zapomenutém jízdním dokladu (mimo vlaky PID)	-	-	-
			vrácení alikvotní části nevyužitého jízdného (zbývá-li nevyužitých 16 dnů nebo více)	-	-	-
			možnost přerušení platnosti kuponu	-	-	-
			možnost vydání duplikátu kuponu	-	-	-
			Nosič	záznam na kartě	záznam na kartě	papírová jízdenka (dočasný jízdní doklad)
			Popis	e-kupon na osobní kartě s evidencí osobních údajů v databázi - typ I	e-kupon na osobní kartě bez evidence osobních údajů v databázi - typ II	Papírová jízdenka s označovacím polem pro začátek doby platnosti, platnost 30 dnů od označení, osobní údaje - jméno, příjmení a datum narození jen na jízdence, navíc na jízdence bude dopsané číslo žádosti o kartu
			Doba platnosti	Kalendářní měsíc s počátkem platnosti od 1.	není k dispozici	není k dispozici
			volitelný počátek platnosti	ne	-	-
			zpětné doložení při zapomenutém jízdním dokladu (mimo vlaky PID)	ano	-	-
			vrácení alikvotní části nevyužitého jízdného (zbývá-li nevyužitých 16 dnů nebo více)	ne	-	-
			možnost přerušení platnosti kuponu	ne	-	-
možnost vydání duplikátu kuponu	možnost vydání duplikátu kuponu kdykoli (původní kupon na black list)	-	-			

Územní platnost	Tarifní kategorie	Cena	Nosič	papírový kupon	papírový kupon	záznam na kartě
			Popis	Papírové kupony na pevný měsíc k průkazkám s osobními údaji v databázi DP; jen z UNIPOK v pokladnách ČD	Papírové kupony na pevný měsíc k průkazkám s osobními údaji jen na průkazce PID	e-kupon na kartě přenosná, nepersonalizovaná
7 pásem	Student od 15 do 26 let (ode dne 15. narození do dne předcházejícího dni 26.narození) s povinností doložit nárok na slevu žakovským průkazem	5490	Doba platnosti	pětměsíční na dané pololetí školního roku, se začátkem platnosti 1.9. nebo 1.2.	není k dispozici	není k dispozici
			volitelný počátek platnosti	ne	-	-
			zpětné doložení při zapomenutém jízdním dokladu (mimo vlaky PID)	ano	-	-
			vrácení alikvotní části nevyužitého jízdného (zbývá-li nevyužitých 16 dnů nebo více)	ne	-	-
			možnost přerušení platnosti kuponu	ne	-	-
			možnost vydání duplikátu kuponu	ne	-	-
			Nosič	Jízdenkový program - papírový kupon	Jízdenkový program - papírový kupon	Jízdenkový program - papírová jízdenka bez průkazky PID
			Popis	Papírové kupony s volitelným začátkem platnosti (z jízdenkového programu) k průkazkám s osobními údaji v databázi DP	Papírové kupony s volitelným začátkem platnosti (z jízdenkového programu) k průkazkám s osobními údaji jen na průkazce PID	přenosná jízdenka papírová (z jízdenkového programu)
			Doba platnosti	není k dispozici	není k dispozici	není k dispozici
			volitelný počátek platnosti	-	-	-
			zpětné doložení při zapomenutém jízdním dokladu (mimo vlaky PID)	-	-	-
			vrácení alikvotní části nevyužitého jízdného (zbývá-li nevyužitých 16 dnů nebo více)	-	-	-
			možnost přerušení platnosti kuponu	-	-	-
			možnost vydání duplikátu kuponu	-	-	-
			Nosič	záznam na kartě	záznam na kartě	papírová jízdenka (dočasný jízdní doklad)
			Popis	e-kupon na osobní kartě s evidencí osobních údajů v databázi - typ I	e-kupon na osobní kartě bez evidence osobních údajů v databázi - typ II	Papírová jízdenka s označovací polem pro začátek doby platnosti, platnost 30 dnů od označení, osobní údaje - jméno, příjmení a datum narození jen na jízdence, navíc na jízdence bude dopsané číslo žádosti o kartu
			Doba platnosti	pětměsíční na dané pololetí školního roku, se začátkem platnosti 1.9. nebo 1.2.	není k dispozici	není k dispozici
			volitelný počátek platnosti	ne	-	-
			zpětné doložení při zapomenutém jízdním dokladu (mimo vlaky PID)	ano	-	-
			vrácení alikvotní části nevyužitého jízdného (zbývá-li nevyužitých 16 dnů nebo více)	ne	-	-
možnost přerušení platnosti kuponu	ne	-	-			
možnost vydání duplikátu kuponu	možnost vydání duplikátu kuponu kdykoli (původní kupon na black list)	-	-			

Územní platnost	Tarifní kategorie	Cena	Nosič	papírový kupon	papírový kupon	záznam na kartě
			Popis	Papírové kupony na pevný měsíc k průkazkám typ I s osobními údaji v databázi DP	Papírové kupony na pevný měsíc k průkazkám typ II s osobními údaji jen na průkazce PID	e-kupon na kartě přenosná, nepersonalizovaná
8 pásem	Občanské	1780	Doba platnosti	není k dispozici	není k dispozici	není k dispozici
			volitelný počátek platnosti	-	-	-
			zpětné doložení při zapomenutém jízdním dokladu (mimo vlaky PID)	-	-	-
			vrácení alikvotní části nevyužitého jízdného (zbývá-li nevyužitých 16 dnů nebo více)	-	-	-
			možnost přerušení platnosti kuponu	-	-	-
			možnost přepravit 1 dítě od 6 do 15 let bez dalšího doplatku v sobotu, neděli nebo ve státem uznaný svátek (mimo vlaky PID)	-	-	-
			možnost vydání duplikátu kuponu	-	-	-
			Nosič	Jízdenkový program - papírový kupon	Jízdenkový program - papírový kupon	Jízdenkový program - papírová jízdenka bez průkazky PID
			Popis	Papírové kupony s volitelným začátkem platnosti (z jízdenkového programu) k průkazkám s osobními údaji v databázi DP	Papírové kupony s volitelným začátkem platnosti (z jízdenkového programu) k průkazkám s osobními údaji jen na průkazce PID	přenosná jízdenka papírová (z jízdenkového programu)
			Doba platnosti	30 dnů v rozsahu dat platnosti uvedených na kuponu	30 dnů v rozsahu dat platnosti uvedených na kuponu	není k dispozici
			volitelný počátek platnosti	ano	ano	-
			zpětné doložení při zapomenutém jízdním dokladu (mimo vlaky PID)	ano	ne	-
			vrácení alikvotní části nevyužitého jízdného (zbývá-li nevyužitých 16 dnů nebo více); mimo kupony vydané na obchodní jméno České dráhy, a.s.	ano	ne	-
			možnost přerušení platnosti kuponu	ne	ne	-
			možnost přepravit 1 dítě od 6 do 15 let bez dalšího doplatku v sobotu, neděli nebo ve státem uznaný svátek (mimo vlaky PID)	ne	ne	-
			možnost vydání duplikátu kuponu (mimo kupony vydané na obchodní jméno České dráhy, a.s.)	možnost vydání duplikátu za manipulační poplatek jedenkrát za 24 měsíců	ne	-
			Nosič	záznam na kartě	záznam na kartě	papírová jízdenka (dočasný jízdní doklad)
			Popis	e-kupon na osobní kartě s evidencí osobních údajů v databázi - typ I	e-kupon na osobní kartě bez evidence osobních údajů v databázi - typ II	Papírová jízdenka s označovacím polem pro začátek doby platnosti, platnost 30 dnů od označení, osobní údaje - jméno, příjmení a datum narození jen na jízdence, navíc na jízdence bude dopsané číslo žádosti o kartu
			Doba platnosti	měsíc v rozsahu dat platnosti nahraném jako elektronický záznam	měsíc v rozsahu dat platnosti nahraném jako elektronický záznam	není k dispozici
			volitelný počátek platnosti	ano	ano	-
zpětné doložení při zapomenutém jízdním dokladu (mimo vlaky PID)	ano	ne	-			
vrácení alikvotní části nevyužitého jízdného (zbývá-li nevyužitých 16 dnů nebo více)	ano	ne	-			
možnost přerušení platnosti kuponu	ne	ne	-			
možnost přepravit 1 dítě od 6 do 15 let bez dalšího doplatku v sobotu, neděli nebo ve státem uznaný svátek (mimo vlaky PID)	ne	ne	-			
možnost vydání duplikátu kuponu/dohrání zbývající části časového kuponu	možnost vydání duplikátu kuponu kdykoli (původní kupon na black list)	možnost dohrání zbývající části časového kuponu za podmínek dle čl. IX odst. 3 písm. b); původní kupon na black list	-			

Územní platnost	Tarifní kategorie	Cena	Nosič	papírový kupon	papírový kupon	záznam na kartě
			Popis	Papírové kupony na pevný měsíc k průkazkám typ I s osobními údaji v databázi DP	Papírové kupony na pevný měsíc k průkazkám typ II s osobními údaji jen na průkazce PID	e-kupon na kartě přenosná, nepersonalizovaná
8 pásem	Občanské	4800	Doba platnosti	není k dispozici	není k dispozici	není k dispozici
			volitelný počátek platnosti	-	-	-
			zpětné doložení při zapomenutém jízdním dokladu (mimo vlaky PID)	-	-	-
			vrácení alikvotní části nevyužitého jízdného (zbývá-li nevyužitých 16 dnů nebo více)	-	-	-
			možnost přerušení platnosti kuponu	-	-	-
			možnost přepravit 1 dítě od 6 do 15 let bez dalšího doplatku v sobotu, neděli nebo ve státem uznaný svátek (mimo vlaky PID)	-	-	-
			možnost vydání duplikátu kuponu	-	-	-
			Nosič	Jízdenkový program - papírový kupon	Jízdenkový program - papírový kupon	Jízdenkový program - papírová jízdenka bez průkazky PID
			Popis	Papírové kupony s volitelným začátkem platnosti (z jízdenkového programu) k průkazkám s osobními údaji v databázi DP	Papírové kupony s volitelným začátkem platnosti (z jízdenkového programu) k průkazkám s osobními údaji jen na průkazce PID	přenosná jízdenka papírová (z jízdenkového programu)
			Doba platnosti	90 dnů v rozsahu dat platnosti uvedených na kuponu	90 dnů v rozsahu dat platnosti uvedených na kuponu	není k dispozici
			volitelný počátek platnosti	ano	ano	-
			zpětné doložení při zapomenutém jízdním dokladu (mimo vlaky PID)	ano	ne	-
			vrácení alikvotní části nevyužitého jízdného (zbývá-li nevyužitých 16 dnů nebo více); mimo kupony vydané na obchodní jméno České dráhy, a.s.	ano	ne	-
			možnost přerušení platnosti kuponu	ne	ne	-
			možnost přepravit 1 dítě od 6 do 15 let bez dalšího doplatku v sobotu, neděli nebo ve státem uznaný svátek (mimo vlaky PID)	ne	ne	-
			možnost vydání duplikátu kuponu (mimo kupony vydané na obchodní jméno České dráhy, a.s.)	možnost vydání duplikátu za manipulační poplatek jedenkrát za 24 měsíců	ne	-
			Nosič	záznam na kartě	záznam na kartě	papírová jízdenka (dočasný jízdní doklad)
			Popis	e-kupon na osobní kartě s evidencí osobních údajů v databázi - typ I	e-kupon na osobní kartě bez evidence osobních údajů v databázi - typ II	Papírová jízdenka s označovacím polem pro začátek doby platnosti, platnost 30 dnů od označení, osobní údaje - jméno, příjmení a datum narození jen na jízdence, navíc na jízdence bude dopsané číslo žádosti o kartu
			Doba platnosti	čtvrtletí v rozsahu dat platnosti nahraném jako elektronický záznam	čtvrtletí v rozsahu dat platnosti nahraném jako elektronický záznam	není k dispozici
			volitelný počátek platnosti	ano	ano	-
zpětné doložení při zapomenutém jízdním dokladu (mimo vlaky PID)	ano	ne	-			
vrácení alikvotní části nevyužitého jízdného (zbývá-li nevyužitých 16 dnů nebo více)	ano	ne	-			
možnost přerušení platnosti kuponu	ne	ne	-			
možnost přepravit 1 dítě od 6 do 15 let bez dalšího doplatku v sobotu, neděli nebo ve státem uznaný svátek (mimo vlaky PID)	ne	ne	-			
možnost vydání duplikátu kuponu/dohrání zbývající části časového kuponu	možnost vydání duplikátu kuponu kdykoli (původní kupon na black list)	možnost dohrání zbývající části časového kuponu za podmínek dle čl. IX odst. 3 písm. b); původní kupon na black list	-			

Územní platnost	Tarifní kategorie	Cena	Nosič	papírový kupon	papírový kupon	záznam na kartě
			Popis	Papírové kupony na pevný měsíc k průkazkám s osobními údaji v databázi DP	Papírové kupony na pevný měsíc k průkazkám s osobními údaji jen na průkazce PID	e-kupon na kartě přenosná, nepersonalizovaná
8 pásem	Dítě od 6 do 15 let (ode dne 6. narozenin do dne předcházejícího dni 15.narozenin)	890	Doba platnosti	není k dispozici	není k dispozici	není k dispozici
			volitelný počátek platnosti	-	-	-
			zpětné doložení při zapomenutém jízdním dokladu (mimo vlaky PID)	-	-	-
			vrácení alikvotní části nevyužitého jízdného (zbývá-li nevyužitých 16 dnů nebo více)	-	-	-
			možnost přerušení platnosti kuponu	-	-	-
			možnost vydání duplikátu kuponu	-	-	-
			Nosič	Jízdenkový program - papírový kupon	Jízdenkový program - papírový kupon	Jízdenkový program - papírová jízdenka bez průkazky PID
			Popis	Papírové kupony s volitelným začátkem platnosti (z jízdenkového programu) k průkazkám s osobními údaji v databázi DP	Papírové kupony s volitelným začátkem platnosti (z jízdenkového programu) k průkazkám s osobními údaji jen na průkazce PID	přenosná jízdenka papírová (z jízdenkového programu)
			Doba platnosti	30 dnů v rozsahu dat platnosti uvedených na kuponu	není k dispozici	není k dispozici
			volitelný počátek platnosti	ano	-	-
			zpětné doložení při zapomenutém jízdním dokladu (mimo vlaky PID)	ano	-	-
			vrácení alikvotní části nevyužitého jízdného (zbývá-li nevyužitých 16 dnů nebo více); mimo kupony vydané na obchodní jméno České dráhy, a.s.	ano	-	-
			možnost přerušení platnosti kuponu	ne	-	-
			možnost vydání duplikátu kuponu (mimo kupony vydané na obchodní jméno České dráhy, a.s.)	možnost vydání duplikátu za manipulační poplatků jedenkrát za 24 měsíců	-	-
			Nosič	záznam na kartě	záznam na kartě	papírová jízdenka (dočasný jízdní doklad)
			Popis	e-kupon na osobní kartě s evidencí osobních údajů v databázi - typ I	e-kupon na osobní kartě bez evidence osobních údajů v databázi - typ II	Papírová jízdenka s označovacím polem pro začátek doby platnosti, platnost 30 dnů od označení, osobní údaje - jméno, příjmení a datum narození jen na jízdence, navíc na jízdence bude dopsané číslo žádosti o kartu
			Doba platnosti	měsíc v rozsahu dat platnosti nahraném jako elektronický záznam	není k dispozici	není k dispozici
			volitelný počátek platnosti	ano	-	-
			zpětné doložení při zapomenutém jízdním dokladu (mimo vlaky PID)	ano	-	-
			vrácení alikvotní části nevyužitého jízdného (zbývá-li nevyužitých 16 dnů nebo více)	ano	-	-
možnost přerušení platnosti kuponu	ne	-	-			
možnost vydání duplikátu kuponu	možnost vydání duplikátu kuponu kdykoli (původní kupon na black list)	-	-			

Územní platnost	Tarifní kategorie	Cena	Nosič	papírový kupon	papírový kupon	záznam na kartě
			Popis	Papírové kupony na pevné čtvrtletí k průkazkám s osobními údaji v databázi DP	Papírové kupony na pevné čtvrtletí k průkazkám s osobními údaji jen na průkazce PID	e-kupon na kartě přenosná, nepersonalizovaná
8 pásem	Dítě od 6 do 15 let (ode dne 6. narozenin do dne předcházejícího dni 15.narozenin)	2400	Doba platnosti	není k dispozici	není k dispozici	není k dispozici
			volitelný počátek platnosti	-	-	-
			zpětné doložení při zapomenutém jízdním dokladu (mimo vlaky PID)	-	-	-
			vrácení alikvotní části nevyužitého jízdného (zbývá-li nevyužitých 16 dnů nebo více)	-	-	-
			možnost přerušení platnosti kuponu	-	-	-
			možnost vydání duplikátu kuponu	-	-	-
			Nosič	Jízdenkový program - papírový kupon	Jízdenkový program - papírový kupon	Jízdenkový program - papírová jízdenka bez průkazky PID
			Popis	Papírové kupony s volitelným začátkem platnosti (z jízdenkového programu) k průkazkám s osobními údaji v databázi DP; jen z UNIPOK v pokladnách ČD	Papírové kupony s volitelným začátkem platnosti (z jízdenkového programu) k průkazkám s osobními údaji jen na průkazce PID	přenosná jízdenka papírová (z jízdenkového programu)
			Doba platnosti	90 dnů v rozsahu dat platnosti uvedených na kuponu	není k dispozici	není k dispozici
			volitelný počátek platnosti	ano	-	-
			zpětné doložení při zapomenutém jízdním dokladu (mimo vlaky PID)	ano	-	-
			vrácení alikvotní části nevyužitého jízdného (zbývá-li nevyužitých 16 dnů nebo více); mimo kupony vydané na obchodní jméno České dráhy, a.s.	ano	-	-
			možnost přerušení platnosti kuponu	ne	-	-
			možnost vydání duplikátu kuponu (mimo kupony vydané na obchodní jméno České dráhy, a.s.)	možnost vydání duplikátu za manipulační poplatek jedenkrát za 24 měsíců	-	-
			Nosič	záznam na kartě	záznam na kartě	papírová jízdenka (dočasný jízdní doklad)
			Popis	e-kupon na osobní kartě s evidencí osobních údajů v databázi - typ I	e-kupon na osobní kartě bez evidence osobních údajů v databázi - typ II	Papírová jízdenka s označovacím polem pro začátek doby platnosti, platnost 30 dnů od označení, osobní údaje - jméno, příjmení a datum narození jen na jízdence, navíc na jízdence bude dopsané číslo žádosti o kartu
			Doba platnosti	čtvrtletí v rozsahu dat platnosti nahraném jako elektronický záznam	není k dispozici	není k dispozici
			volitelný počátek platnosti	ano	-	-
			zpětné doložení při zapomenutém jízdním dokladu (mimo vlaky PID)	ano	-	-
			vrácení alikvotní části nevyužitého jízdného (zbývá-li nevyužitých 16 dnů nebo více)	ano	-	-
možnost přerušení platnosti kuponu	ne	-	-			
možnost vydání duplikátu kuponu	možnost vydání duplikátu kuponu kdykoli (původní kupon na black list)	-	-			

Územní platnost	Tarifní kategorie	Cena	Nosič	papírový kupon	papírový kupon	záznam na kartě
			Popis	Papírové kupony na pevný měsíc k průkazkám s osobními údaji v databázi DP; jen z UNIPOK v pokladnách ČD	Papírové kupony na pevný měsíc k průkazkám s osobními údaji jen na průkazce PID	e-kupon na kartě přenosná, nepersonalizovaná
8 pásem	Zák od 6 do 15 let (ode dne 6. narození do dne předcházejícího dni 15.narození) s povinností doložit nárok na slevu žakovským průkazem	665	Doba platnosti	dle délky kalendářního měsíce pro který je kupon vydán + 1 den před začátkem platnosti a 3 dny po, s výjimkou července a srpna, kdy časový přesah kuponu platného pro červen není uznáván tři dny v červenci a poslední den měsíce srpna není uznáván kupon pro září	není k dispozici	není k dispozici
			volitelný počátek platnosti	ne	-	-
			zpětné doložení při zapomenutém jízdním dokladu (mimo vlaky PID)	ano	-	-
			vrácení alikvotní části nevyužitého jízdného (zbývá-li nevyužitých 16 dnů nebo více)	ne	-	-
			možnost přerušení platnosti kuponu	ne	-	-
			možnost vydání duplikátu kuponu	ne	-	-
			Nosič	Jízdenkový program - papírový kupon	Jízdenkový program - papírový kupon	Jízdenkový program - papírová jízdenka bez průkazky PID
			Popis	Papírové kupony s volitelným začátkem platnosti (z jízdenkového programu) k průkazkám s osobními údaji v databázi DP	Papírové kupony s volitelným začátkem platnosti (z jízdenkového programu) k průkazkám s osobními údaji jen na průkazce PID	přenosná jízdenka papírová (z jízdenkového programu)
			Doba platnosti	není k dispozici	není k dispozici	není k dispozici
			volitelný počátek platnosti	-	-	-
			zpětné doložení při zapomenutém jízdním dokladu (mimo vlaky PID)	-	-	-
			vrácení alikvotní části nevyužitého jízdného (zbývá-li nevyužitých 16 dnů nebo více)	-	-	-
			možnost přerušení platnosti kuponu	-	-	-
			možnost vydání duplikátu kuponu	-	-	-
			Nosič	záznam na kartě	záznam na kartě	papírová jízdenka (dočasný jízdní doklad)
			Popis	e-kupon na osobní kartě s evidencí osobních údajů v databázi - typ I	e-kupon na osobní kartě bez evidence osobních údajů v databázi - typ II	Papírová jízdenka s označovacím polem pro začátek doby platnosti, platnost 30 dnů od označení, osobní údaje - jméno, příjmení a datum narození jen na jízdence, navíc na jízdence bude dopsané číslo žádosti o kartu
			Doba platnosti	Kalendářní měsíc s počátkem platnosti od 1.	není k dispozici	není k dispozici
			volitelný počátek platnosti	ne	-	-
			zpětné doložení při zapomenutém jízdním dokladu (mimo vlaky PID)	ano	-	-
			vrácení alikvotní části nevyužitého jízdného (zbývá-li nevyužitých 16 dnů nebo více)	ne	-	-
			možnost přerušení platnosti kuponu	ne	-	-
			možnost vydání duplikátu kuponu	možnost vydání duplikátu kuponu kdykoli (původní kupon na black list)	-	-

Územní platnost	Tarifní kategorie	Cena	Nosič	papírový kupon	papírový kupon	záznam na kartě
			Popis	Papírové kupony na pevný měsíc k průkazkám s osobními údaji v databázi DP; jen z UNIPOK v pokladnách ČD	Papírové kupony na pevný měsíc k průkazkám s osobními údaji jen na průkazce PID	e-kupon na kartě přenosná, nepersonalizovaná
8 pásem	Žák od 6 do 15 let (ode dne 6. narození do dne předcházejícího dni 15.narození) s povinností doložit nárok na slevu žakovským průkazem	3135	Doba platnosti	pětiměsíční na dané pololetí školního roku, se začátkem platnosti 1.9. nebo 1.2.	není k dispozici	není k dispozici
			volitelný počátek platnosti	ne	-	-
			zpětné doložení při zapomenutém jízdním dokladu (mimo vlaky PID)	ano	-	-
			vrácení alikvotní části nevyužitého jízdného (zbývá-li nevyužitých 16 dnů nebo více)	ne	-	-
			možnost přerušení platnosti kuponu	ne	-	-
			možnost vydání duplikátu kuponu	ne	-	-
			Nosič	Jízdenkový program - papírový kupon	Jízdenkový program - papírový kupon	Jízdenkový program - papírová jízdenka bez průkazky PID
			Popis	Papírové kupony s volitelným začátkem platnosti (z jízdenkového programu) k průkazkám s osobními údaji v databázi DP	Papírové kupony s volitelným začátkem platnosti (z jízdenkového programu) k průkazkám s osobními údaji jen na průkazce PID	přenosná jízdenka papírová (z jízdenkového programu)
			Doba platnosti	není k dispozici	není k dispozici	není k dispozici
			volitelný počátek platnosti	-	-	-
			zpětné doložení při zapomenutém jízdním dokladu (mimo vlaky PID)	-	-	-
			vrácení alikvotní části nevyužitého jízdného (zbývá-li nevyužitých 16 dnů nebo více)	-	-	-
			možnost přerušení platnosti kuponu	-	-	-
			možnost vydání duplikátu kuponu	-	-	-
			Nosič	záznam na kartě	záznam na kartě	papírová jízdenka (dočasný jízdní doklad)
			Popis	e-kupon na osobní kartě s evidencí osobních údajů v databázi - typ I	e-kupon na osobní kartě bez evidence osobních údajů v databázi - typ II	Papírová jízdenka s označovací polem pro začátek doby platnosti, platnost 30 dnů od označení, osobní údaje - jméno, příjmení a datum narození jen na jízdence, navíc na jízdence bude dopsané číslo žádosti o kartu
			Doba platnosti	pětiměsíční na dané pololetí školního roku, se začátkem platnosti 1.9. nebo 1.2.	není k dispozici	není k dispozici
			volitelný počátek platnosti	ne	-	-
			zpětné doložení při zapomenutém jízdním dokladu (mimo vlaky PID)	ano	-	-
			vrácení alikvotní části nevyužitého jízdného (zbývá-li nevyužitých 16 dnů nebo více)	ne	-	-
možnost přerušení platnosti kuponu	ne	-	-			
možnost vydání duplikátu kuponu	možnost vydání duplikátu kuponu kdykoli (původní kupon na black list)	-	-			

Územní platnost	Tarifní kategorie	Cena	Nosič	papírový kupon	papírový kupon	záznam na kartě
			Popis	Papírové kupony na pevný měsíc k průkazkám s osobními údaji v databázi DP; jen z UNIPOK v pokladnách ČD	Papírové kupony na pevný měsíc k průkazkám s osobními údaji jen na průkazce PID	e-kupon na kartě přenosná, nepersonalizovaná
8 pásem	Student od 15 do 26 let (ode dne 15. narození do dne předcházejícího dni 26.narození) s povinností doložit nárok na slevu žakovským průkazem	1335	Doba platnosti	dle délky kalendářního měsíce pro který je kupon vydán + 1 den před začátkem platnosti a 3 dny po, s výjimkou července a srpna, kdy časový přesah kuponu platného pro červen není uznáván tři dny v červenci a poslední den měsíce srpna není uznáván kupon pro září	není k dispozici	není k dispozici
			volitelný počátek platnosti	ne	-	-
			zpětné doložení při zapomenutém jízdním dokladu (mimo vlaky PID)	ano	-	-
			vrácení alikvotní části nevyužitého jízdného (zbývá-li nevyužitých 16 dnů nebo více)	ne	-	-
			možnost přerušení platnosti kuponu	ne	-	-
			možnost vydání duplikátu kuponu	ne	-	-
			Nosič	Jízdenkový program - papírový kupon	Jízdenkový program - papírový kupon	Jízdenkový program - papírová jízdenka bez průkazky PID
			Popis	Papírové kupony s volitelným začátkem platnosti (z jízdenkového programu) k průkazkám s osobními údaji v databázi DP	Papírové kupony s volitelným začátkem platnosti (z jízdenkového programu) k průkazkám s osobními údaji jen na průkazce PID	přenosná jízdenka papírová (z jízdenkového programu)
			Doba platnosti	není k dispozici	není k dispozici	není k dispozici
			volitelný počátek platnosti	-	-	-
			zpětné doložení při zapomenutém jízdním dokladu (mimo vlaky PID)	-	-	-
			vrácení alikvotní části nevyužitého jízdného (zbývá-li nevyužitých 16 dnů nebo více)	-	-	-
			možnost přerušení platnosti kuponu	-	-	-
			možnost vydání duplikátu kuponu	-	-	-
			Nosič	záznam na kartě	záznam na kartě	papírová jízdenka (dočasný jízdní doklad)
			Popis	e-kupon na osobní kartě s evidencí osobních údajů v databázi - typ I	e-kupon na osobní kartě bez evidence osobních údajů v databázi - typ II	Papírová jízdenka s označovacím polem pro začátek doby platnosti, platnost 30 dnů od označení, osobní údaje - jméno, příjmení a datum narození jen na jízdence, navíc na jízdence bude dopsané číslo žádosti o kartu
			Doba platnosti	Kalendářní měsíc s počátkem platnosti od 1.	není k dispozici	není k dispozici
			volitelný počátek platnosti	ne	-	-
			zpětné doložení při zapomenutém jízdním dokladu (mimo vlaky PID)	ano	-	-
			vrácení alikvotní části nevyužitého jízdného (zbývá-li nevyužitých 16 dnů nebo více)	ne	-	-
možnost přerušení platnosti kuponu	ne	-	-			
možnost vydání duplikátu kuponu	možnost vydání duplikátu kuponu kdykoli (původní kupon na black list)	-	-			

Územní platnost	Tarifní kategorie	Cena	Nosič	papírový kupon	papírový kupon	záznam na kartě
			Popis	Papírové kupony na pevný měsíc k průkazkám s osobními údaji v databázi DP; jen z UNIPOK v pokladnách ČD	Papírové kupony na pevný měsíc k průkazkám s osobními údaji jen na průkazce PID	e-kupon na kartě přenosná, nepersonalizovaná
8 pásem	Student od 15 do 26 let (ode dne 15. narození do dne předcházejícího dni 26.narození) s povinností doložit nárok na slevu žakovským průkazem	6270	Doba platnosti	pětměsíční na dané pololetí školního roku, se začátkem platnosti 1.9. nebo 1.2.	není k dispozici	není k dispozici
			volitelný počátek platnosti	ne	-	-
			zpětné doložení při zapomenutém jízdním dokladu (mimo vlaky PID)	ano	-	-
			vrácení alikvotní části nevyužitého jízdného (zbývá-li nevyužitých 16 dnů nebo více)	ne	-	-
			možnost přerušení platnosti kuponu	ne	-	-
			možnost vydání duplikátu kuponu	ne	-	-
			Nosič	Jízdenkový program - papírový kupon	Jízdenkový program - papírový kupon	Jízdenkový program - papírová jízdenka bez průkazky PID
			Popis	Papírové kupony s volitelným začátkem platnosti (z jízdenkového programu) k průkazkám s osobními údaji v databázi DP	Papírové kupony s volitelným začátkem platnosti (z jízdenkového programu) k průkazkám s osobními údaji jen na průkazce PID	přenosná jízdenka papírová (z jízdenkového programu)
			Doba platnosti	není k dispozici	není k dispozici	není k dispozici
			volitelný počátek platnosti	-	-	-
			zpětné doložení při zapomenutém jízdním dokladu (mimo vlaky PID)	-	-	-
			vrácení alikvotní části nevyužitého jízdného (zbývá-li nevyužitých 16 dnů nebo více)	-	-	-
			možnost přerušení platnosti kuponu	-	-	-
			možnost vydání duplikátu kuponu	-	-	-
			Nosič	záznam na kartě	záznam na kartě	papírová jízdenka (dočasný jízdní doklad)
			Popis	e-kupon na osobní kartě s evidencí osobních údajů v databázi - typ I	e-kupon na osobní kartě bez evidence osobních údajů v databázi - typ II	Papírová jízdenka s označovací polem pro začátek doby platnosti, platnost 30 dnů od označení, osobní údaje - jméno, příjmení a datum narození jen na jízdence, navíc na jízdence bude dopsané číslo žádosti o kartu
			Doba platnosti	pětměsíční na dané pololetí školního roku, se začátkem platnosti 1.9. nebo 1.2.	není k dispozici	není k dispozici
			volitelný počátek platnosti	ne	-	-
			zpětné doložení při zapomenutém jízdním dokladu (mimo vlaky PID)	ano	-	-
			vrácení alikvotní části nevyužitého jízdného (zbývá-li nevyužitých 16 dnů nebo více)	ne	-	-
možnost přerušení platnosti kuponu	ne	-	-			
možnost vydání duplikátu kuponu	možnost vydání duplikátu kuponu kdykoli (původní kupon na black list)	-	-			

Příloha č. 3

Ceny jízdného, přepravného a parkovného v PID

Níže uvedené tabulky jsou stručným přehledem. Podrobnosti použití jízdních dokladů a poskytovaných služeb jsou uvedeny v příslušných článcích Tarifu PID.

Jízdenky pro jednotlivou jízdu

Typ jízdného	Jízdné Kč	Počet pásem	Pásmová platnost	Přestupnost	Možnost použití a časová platnost	Sleva pro kategorii	Požadované doklady (osobní údaje) ke kontrole
Jízdenky platné pouze ve vnějších pásmech na příměstských autobusových linkách (neplatí v Praze v pásmech P, 0, B)							
Přestupní plnocenné	12	2	dvě navazující vnější pásma	přestupní (neplatí ve vlacích PID)	autobusy (jen příměstské linky) – 15 min., neplatí ve vlacích zapojených do systému PID	–	nejsou
Přestupní zvýhodněné	6	2	dvě navazující vnější pásma	přestupní (neplatí ve vlacích PID)	autobusy (jen příměstské linky) – 15 min., neplatí ve vlacích zapojených do systému PID	děti od 6 do 15 let*	doložení věku dítěte
Jízdenky platné pouze ve vnějších pásmech nebo pro pásma B, 1 ve všech dopravních prostředcích PID							
Přestupní plnocenné	18	2	B, 1 nebo max. dvě navazující vnější pásma	přestupní	30 min.	–	nejsou
Přestupní zvýhodněné	9	2	B, 1 nebo max. dvě navazující vnější pásma	přestupní	30 min.	děti od 6 do 15 let*	doložení věku dítěte
Jízdenky platné v Praze i ve vnějších pásmech ve všech dopravních prostředcích PID							
Přestupní plnocenné	24	3	0, B, 1; nebo B, 1, 2 nebo tři navazující vnější pásma	přestupní	60 min.	–	nejsou
Přestupní plnocenné	24	Praha	P, 0, B	přestupní	30 min.	–	nejsou
Přestupní zvýhodněné	12	3	0, B, 1; nebo B, 1, 2 nebo tři navazující vnější pásma	přestupní	60 min.	děti od 6 do 15 let*	doložení věku dítěte
Přestupní zvýhodněné	12	Praha	P, 0, B	přestupní	30 min.	děti od 6 do 15 let*; důchodci nebo senioři od 60 do 70 let nebo občané v hmotné nouzi	děti – doložení věku; senioři od 60 do 70 let nebo občané v hmotné nouzi na základě doložení nároku – příslušnou průkazkou PID nebo příslušnou aplikací na osobní kartě**
Přestupní plnocenné	32	4	P, 0, B nebo 0, B, 1, 2 nebo B, 1, 2, 3 nebo 4 navazující vnější pásma	přestupní	90 min.	–	nejsou

Typ jízdného	Jízdné Kč	Počet pásem	Pásmová platnost	Přestupnost	Možnost použití a časová platnost	Sleva pro kategorii	Požadované doklady (osobní údaje) ke kontrole
Přestupní zvýhodněné	16	4	P, 0, B nebo 0, B, 1, 2 nebo B, 1, 2, 3 nebo 4 navazující vnější pásma	přestupní	90 min.	děti od 6 do 15 let*; v pásmech P, 0, B také důchodci nebo senioři od 60 do 70 let nebo občané v hmotné nouzi	děti – doložení věku; senioři od 60 do 70 let nebo občané v hmotné nouzi na základě doložení nároku – příslušnou průkazkou PID nebo příslušnou aplikací na osobní kartě**
Dovozné za zavazadlo nebo psa (mimo vlaky PID)	16	–	platnost shodná s platností jízdenky cestujícího	přestupní	platnost shodná s platností jízdenky cestujícího, max. 300 min.	–	–
Přestupní plnocenné – prodej u řidičů městských linek	40	4	P, 0, B nebo 0, B, 1, 2 nebo B, 1, 2, 3 nebo 4 navazující vnější pásma	přestupní	90 min.	–	nejsou
Přestupní zvýhodněné – prodej u řidičů městských linek	20	4	P, 0, B nebo 0, B, 1, 2 nebo B, 1, 2, 3 nebo 4 navazující vnější pásma	přestupní	90 min.	děti od 6 do 15 let*; v pásmech P, 0, B také důchodci nebo senioři od 60 do 70 let nebo občané v hmotné nouzi	děti – doložení věku; senioři od 60 do 70 let nebo občané v hmotné nouzi na základě doložení nároku – příslušnou průkazkou PID nebo příslušnou aplikací na osobní kartě**
Přestupní plnocenné	40	5	P, 0, B, 1 nebo 0, B, 1, 2, 3 nebo B, 1, 2, 3, 4 nebo 5 navazujících vnějších pásem	přestupní	120 min.	–	nejsou
Přestupní zvýhodněné	20	5	P, 0, B, 1 nebo 0, B, 1, 2, 3 nebo B, 1, 2, 3, 4 nebo 5 navazujících vnějších pásem	přestupní	120 min.	děti od 6 do 15 let*	doložení věku dítěte
Přestupní plnocenné	46	6	P, 0, B, 1, 2 nebo 0, B, 1, 2, 3, 4 nebo B, 1, 2, 3, 4, 5 nebo 6 navazujících vnějších pásem	přestupní	150 min.	–	nejsou
Přestupní zvýhodněné	23	6	P, 0, B, 1, 2 nebo 0, B, 1, 2, 3, 4 nebo B, 1, 2, 3, 4, 5 nebo 6 navazujících vnějších pásem	přestupní	150 min.	děti od 6 do 15 let*	doložení věku dítěte

Typ jízdného	Jízdné Kč	Počet pásem	Pásmová platnost	Přestupnost	Možnost použití a časová platnost	Sleva pro kategorii	Požadované doklady (osobní údaje) ke kontrole
Přestupní plnocenné	54	7	P, 0, B, 1, 2, 3 nebo 0, B, 1, 2, 3, 4, 5 nebo B, 1, 2, 3, 4, 5, 6 nebo sedm vnějších pásem	přestupní	180 min.	–	nejsou
Přestupní zvýhodněné	27	7	P, 0, B, 1, 2, 3 nebo 0, B, 1, 2, 3, 4, 5 nebo B, 1, 2, 3, 4, 5, 6 nebo sedm vnějších pásem	přestupní	180 min.	děti od 6 do 15 let*	doložení věku dítěte
Přestupní plnocenné	62	8	P, 0, B, 1, 2, 3, 4 nebo 0, B, 1, 2, 3, 4, 5, 6 nebo B, 1, 2, 3, 4, 5, 6, 7	přestupní	210 min.	–	nejsou
Přestupní zvýhodněné	31	8	P, 0, B, 1, 2, 3, 4 nebo 0, B, 1, 2, 3, 4, 5, 6 nebo B, 1, 2, 3, 4, 5, 6, 7	přestupní	210 min.	děti od 6 do 15 let*	doložení věku dítěte
Přestupní plnocenné	68	9	P, 0, B, 1, 2, 3, 4, 5 nebo 0, B, 1, 2, 3, 4, 5, 6, 7	přestupní	240 min.	–	nejsou
Přestupní zvýhodněné	34	9	P, 0, B, 1, 2, 3, 4, 5 nebo 0, B, 1, 2, 3, 4, 5, 6, 7	přestupní	240 min.	děti od 6 do 15 let*	doložení věku dítěte
Přestupní plnocenné	76	10	P, 0, B, 1, 2, 3, 4, 5, 6	přestupní	270 min.	–	nejsou
Přestupní zvýhodněné	38	10	P, 0, B, 1, 2, 3, 4, 5, 6	přestupní	270 min.	děti od 6 do 15 let*	doložení věku dítěte
Přestupní plnocenné	84	11	P, 0, B, 1, 2, 3, 4, 5, 6, 7	přestupní	300 min.	–	nejsou
Přestupní zvýhodněné	42	11	P, 0, B, 1, 2, 3, 4, 5, 6, 7	přestupní	300 min.	děti od 6 do 15 let*	doložení věku dítěte
SMS jízdenky platné pouze v Praze v pásmu P							
Přestupní plnocenné	32	Praha	P – v metru, tramvajích, městských autobusech, na lanovce na Petřín	přestupní	90 min.; neplatí ve vlacích zapojených do systému PID	–	nejsou
Přestupní plnocenné	24	Praha	P – v metru, tramvajích, městských autobusech, na lanovce na Petřín	přestupní	30 min.; neplatí ve vlacích zapojených do systému PID	–	nejsou

Doložení věku dítěte: Na slevu v jednotlivém jízdném povinné od 10 let věku dítěte (ode dne 10. narozenin) – průkazkou PID pro děti od 6 do 15 let nebo také průkazkou vydanou jiným dopravcem i mimo systém PID, školou nebo průkazem vydaným státní správou, popřípadě i jinou průkazkou vydanou právnickou osobou ověřenou razítkem či jinými specifickými znaky vydavatele nebo ve formě plastové karty vydané a ověřené právnickou osobou, na nichž je uvedeno jméno, příjmení, fotografie a datum narození nebo rodné číslo dítěte, nebo kartou nebo identifikační průkazkou.

*... Na území Prahy v pásmech P, 0 a B se přepravují děti do 6 let zdarma. Děti ve věku od 6 do 15 let se přepravují za zvláštní cenu jízdného ve výši 0 Kč, s tím že od 6 do 10 let lze dokladovat věk a nárok na zvláštní ceny jízdného některým způsobem opravňujícím ke slevě v jednotlivém jízdném nebo „Dokladem o nároku na zvláštní ceny jízdného pro dítě od 6 do 15 let“ nebo „Průkazem dítě 6–15“. Ode dne 10. narozenin se nárok na cenu jízdného ve výši 0 Kč dokládá pouze „Dokladem o nároku na zvláštní ceny jízdného pro dítě od 6 do 15 let“ nebo „Průkazem dítě 6–15“. Pokud dítě od 10 let není držitelem aplikace „Doklad o nároku na zvláštní ceny jízdného pro dítě od 6 do 15 let“ nebo „Průkazu dítě 6–15“, cestuje za zvýhodněné jízdné, v případě, že doloží věk, jinak cestuje za plnocenné jízdné. Pokud dítě od 6 do 10 let nedoloží předepsaným způsobem věk, cestuje za zvýhodněné jízdné. Na území Prahy v pásmech P, 0

a B se přepravují (mimo vlaky PID) za zvláštní cenu jízdného 0 Kč občané starší 70 let, pokud doloží věk průkazkou PID nebo aplikací „Doklad o nároku na zvláštní ceny jízdného pro seniora od 70 let“ nahanou na kartě nebo „Průkazem senior 70+“. K doložení nároku lze použít i platný občanský průkaz členské země Evropské unie, cestovní pas nebo průkaz o povolení k pobytu pro cizince. Osoby ve věku od 65 do 70 let se přepravují za zvláštní cenu jízdného 0 Kč pouze tehdy, pokud mají kartu s nahanou aplikací „Doklad o nároku na zvláštní ceny jízdného pro seniora od 65 do 70 let“ nebo „Průkaz senior 65–70“. Jinak důchodci a senioři ve věku od 60 do 65 let platí zvýhodněné jízdné, pokud doloží nárok na tuto slevu předepsaným způsobem. Ve vlacích PID je jediným možným doložením nároku na zvláštní cenu jízdného 0 Kč na území hl. m. Prahy příslušná aplikace „Doklad o nároku na zvláštní ceny jízdného“ nahaná na osobní kartě nebo „Průkaz senior 65–70“ nebo „Průkaz senior 70+“. Ve vnějších tarifních pásmech se bezplatná přeprava ani jízdné za 0 Kč ve vlacích PID neposkytuje.

**...Doložení nároku u občanů v hmotné nouzi příslušnou aplikací na osobní kartě ode dne vyhlášení.

Krátkodobé předplatní jízdenky

Typ jízdného	Jízdné Kč	Počet pásem	Pásmová platnost	Přestupnost	Možnost použití a časová platnost	Sleva pro kategorii	Požadované doklady (osobní údaje) ke kontrole
Krátkodobé předplatní jízdenky platné v pásmech P a 0 (vč. B) – platí ve všech dopravních prostředcích PID							
24hodinová	110	4	P a 0 (vč. B)	přestupní	24 hodin	–	nejsou
24hodinová pro děti od 6 do 15 let	55	4	P a 0 (vč. B)	přestupní	24 hodin	děti od 6 do 15 let; v pásmech P nebo 0 vč. B také důchodci nebo senioři od 60 do 70 let nebo občané v hmotné nouzi	děti – doložení věku; senioři od 60 do 70 let nebo občané v hmotné nouzi na základě doložení nároku – příslušnou průkazkou PID nebo příslušnou aplikací na osobní kartě***
3denní (72hodinová)	310	4	P a 0 (vč. B)	přestupní	72 hodin	–	nejsou
3-denní jízdenka MÁV-START Zrt.	310**	4	P a 0 (vč. B)	přestupní	3 kalendářní dny v rozsahu dat uvedených na jízdence	–	součást mezinárodní jízdenky pro železniční dopravu – požadované osobní údaje nejsou

Typ jízdného	Jízdné Kč	Počet pásem	Pásmová platnost	Přestupnost	Možnost použití a časová platnost	Sleva pro kategorii	Požadované doklady (osobní údaje) ke kontrole
Jízdenka jednodenní T+R	70	4	P a 0 (vč. B)	přestupní	doplatková jízdenka z POP nebo UNIPOK; platí v den platnosti příslušné jízdenky ČD – papírové a elektronické vydané z POP nebo UNIPOK jednosměrné (všechny typy mimo skupinové), zpáteční (všechny typy mimo skupinové), včetně slev IN 25, IN 50, traťové, síťové (všechny typy mimo skupinové), ve formě zápisu v Kilometrické bance (KMB), k Jízdence na léto, IN 100, IN Business, k jízdenkám eTiket z e-shopu ČD (všechny typy mimo skupinové); platnost do 1:00 následujícího dne	–	platí pouze ve spojení s příslušnou jízdenkou dle Tarifu TR 10 ČD, ke které je vydána. Požadované osobní údaje nejsou.

Typ jízdného	Jízdné Kč	Počet pásem	Pásmová platnost	Přestupnost	Možnost použití a časová platnost	Sleva pro kategorii	Požadované doklady (osobní údaje) ke kontrole
Jízdenka jednodenní T+R zvýhodněná (od 1. 7. 2017)	35	4	P a 0 (vč. B)	přestupní	doplatková jízdenka z POP nebo UNIPOK; platí v den platnosti příslušné jízdenky ČD – papírové a elektronické vydané z POP nebo UNIPOK jednosměrné (všechny typy mimo skupinové), zpáteční (všechny typy mimo skupinové), včetně slev IN 25, IN 50, traťové, síťové (všechny typy mimo skupinové), ve formě zápisu v Kilometrické bance (KMB), k Jízdence na léto, IN 100, IN Business, k jízdenkám eTiket z e-shopu ČD (všechny typy mimo skupinové); platnost do 1:00 následujícího dne	děti od 6 do 15 let; v pásmech P nebo 0 vč. B také důchodci nebo senioři od 60 do 70 let nebo občané v hmotné nouzi	platí pouze ve spojení s příslušnou jízdenkou dle Tarifu TR 10 ČD, ke které je vydána. Děti – doložení věku; senioři od 60 do 70 let nebo občané v hmotné nouzi na základě doložení nároku – příslušnou průkazkou PID nebo příslušnou aplikací na osobní kartě***
Krátkodobé předplatní jízdenky platné pouze v pásmu P mimo vlaky zapojené do systému PID ve formě SMS jízdenky nebo zakoupené prostřednictvím MOP							
24hodinová SMS	110	Praha	P – v metru, tramvajích, městských autobusech, na lanovce na Petřín a přívozech	přestupní	24 hodin neplatí ve vlacích zapojených do systému PID	–	potvrzovací SMS
3denní (72hodinová) SMS	310	Praha	P – v metru, tramvajích, městských autobusech, na lanovce na Petřín a přívozech	přestupní	72 hodin neplatí ve vlacích zapojených do systému PID	–	potvrzovací SMS
Krátkodobé předplatní jízdenky platné ve všech tarifních pásmech – ve všech dopravních prostředcích PID							
24hodinová	160	všechna pásma	všechna pásma	přestupní	24 hodin	–	nejsou
24hodinová pro děti od 6 do 15 let	80	všechna pásma	všechna pásma	přestupní	24 hodin	děti od 6 do 15 let*	doložení věku dítěte

Doložení věku dítěte: Na slevu v jednotlivém jízdném – průkazkou PID pro děti od 6 do 15 let nebo také průkazkou vydanou jiným dopravcem i mimo systém PID, školou nebo průkazem vydaným státní správou, popřípadě i jinou průkazkou ověřenou razítkem či jinými specifickými znaky vydavatele nebo ve formě plastové karty, na nichž je uvedeno jméno, příjmení, fotografie a datum narození nebo rodné číslo dítěte, nebo kartou nebo identifikační průkazkou. Doložení nároku na slevu v jednotlivém jízdném je vyžadováno ode dne 10. narození.

*...Na území Prahy v pásmech P, 0 a B se přepravují děti do 6 let zdarma. Děti ve věku od 6 do 15 let se přepravují za zvláštní cenu jízdného ve výši 0 Kč, s tím že od 6 do 10 let lze dokladovat věk a nárok na zvláštní ceny jízdného některým způsobem opravňujícím ke slevě v jednotlivém jízdném nebo „Dokladem o nároku na zvláštní ceny jízdného pro dítě od 6 do 15 let“ nebo „Průkazem dítě 6–15“. Ode dne 10. narozenin se nárok na cenu jízdného ve výši 0 Kč dokládá pouze „Dokladem o nároku na zvláštní ceny jízdného pro dítě od 6 do 15 let“ nebo „Průkazem dítě 6–15“. Pokud dítě od 10 let není držitelem aplikace „Doklad o nároku na zvláštní ceny jízdného pro dítě od 6 do 15 let“ nebo „Průkazu dítě 6–15“, cestuje za zvýhodněné jízdné, v případě, že doloží věk, jinak cestuje za plnocenné jízdné. Pokud dítě od 6 do 10 let nedoloží předepsaným způsobem věk, cestuje za zvýhodněné jízdné.

**...Jen cena jízdenky, jízdenka je prodávána jako součást souboru (balíčku).

***...Doložení nároku u občanů v hmotné nouzi příslušnou aplikací na osobní kartě ode dne vyhlášení.

Parkovné na parkovištích P+R na území hl. m. Prahy

Typ parkovného	Parkovné Kč	Počet pásem	Pásmová platnost	Přestupnost	Možnost použití a časová platnost	Požadované doklady (osobní údaje) ke kontrole
Parkovné P+R						
jednodenní	20	–	–	–	do ukončení denního provozu parkoviště	nejsou

Zavazadla

Přepravné za zavazadla v provozu PID	Cena Kč
zavazadlo nad rozměr 25 × 45 × 70 cm	16
dětský kočárek bez dítěte	16
zavazadlo tyčovitého tvaru nad délku 150 cm a průměr 20 cm	16
zavazadlo tvaru desky nad rozměr 100 × 100 × 5 cm	16
jízdní kolo na příměstské lince č. 690 (cyklobus) – platí jen na daný spoj	16

Maximální rozměry zavazadel a zavazadla, jejichž přeprava je povolena včetně podmínek přepravy, určuje Přípravný řád a Smluvní přepravní podmínky PID.

Předplatní časové jízdenky a krátkodobé předplatní jízdenky opravňují k bezplatné přepravě jednoho z výše uvedených zavazadel kromě položky „jízdní kolo na příměstské lince č. 690 (cyklobus)“.

Psi

Přepravné za psa bez schránky	Cena Kč
Přepravné za psa (časová platnost jízdenky pro psa je shodná s jízdenkou cestujícího, max. 300 min.)	16
Přepravné za psa na 24 hodin ve všech pásmech PID	80
Přepravné za psa ve všech pásmech včetně vlaků PID – 30denní	460
Přepravné za psa na lince AE (Airport Express)	30

Předplatní časové jízdenky a krátkodobé předplatní jízdenky opravňují k bezplatné přepravě jednoho psa (kromě vlaků PID a linky AE).

Bezplatná přeprava a zvláštní ceny jízdného

Bezplatná přeprava osob

	Poskytuje se dle	Prokázání nároku
Děti do 6 let věku mimo vlaky PID – všechna pásma PID	CV MF	Pouze s doprovodem osoby starší 10 let.
Děti do 6 let věku ve vlacích zapojených do systému PID	CV MF	Pouze s doprovodem osoby starší 10 let, přičemž cestující starší 10 let má právo přepravit s sebou bezplatně nejvýše dvě děti do 6. roku, pokud pro ně požaduje pouze jedno místo k sezení. Žádá-li cestující pro druhé dítě samostatné místo, zaplatí za něj, jakož i za každé další dítě do 6. roku, zvláštní jízdné tarifu dopravce nebo zvýhodněné jízdné PID.

	Poskytuje se dle	Prokázání nároku
Držitelé průkazu ZTP a ZTP/P a jejich průvodce včetně vodičího psa, pokud se přepravují současně s tímto držitelem, popřípadě nutných kompenzačních pomůcek – mimo vlaky PID	CV MF	Průkaz ZTP, ZTP/P.
Občané uvedení ve zvl. předpisu (rehabilitovaní) – mimo vlaky PID	HMP	Rozhodnutí soudu.
Osoby starší 70 let (mimo vlaky zapojené do systému PID) – všechna pásma PID	HMP	Doložení věku – identifikační průkazka PID nebo Doklad o nároku na zvláštní ceny jízdného pro seniora od 70 let nahraný na kartu nebo „Průkaz senior 70+“. K doložení nároku lze použít i platný občanský průkaz členské země Evropské unie, cestovní pas nebo průkaz o povolení k pobytu pro cizince.

Zvláštní ceny jízdného na území Prahy

	Poskytuje se dle	Prokázání nároku
Děti od 6 do 10 let pouze v pásmech P a 0 vč. B	HMP	Doložení věku dítěte* nebo Doklad o nároku na zvláštní ceny jízdného pro dítě od 6 do 15 let na území hl. m. Prahy nahraný na kartu nebo „Průkaz dítě 6–15“.
Děti od 6 do 15 let pouze v pásmech P a 0 vč. B	HMP	Doklad o nároku na zvláštní ceny jízdného pro dítě od 6 do 15 let na území hl. m. Prahy nahraný na kartu, nebo „Průkaz dítě 6–15“.
Osoby od 65 do 70 let let ve vlacích zapojených do systému PID pouze v pásmech P a 0 vč. B	HMP	Doklad o nároku na zvláštní ceny jízdného pro seniora od 65 do 70 let nahraný na kartu nebo „Průkaz senior 65–70“.
Osoby starší 70 let ve vlacích zapojených do systému PID pouze v pásmech P a 0 vč. B	HMP	Doklad o nároku na zvláštní ceny jízdného pro seniora od 70 let nahraný na kartu nebo „Průkaz senior 70+“.
Osoba doprovázející dítě do 3 let věku – pouze na území hl. m. Prahy a s výjimkou vlaků PID	HMP	Doložení věku dítěte – průkazkou PID „DÍTĚ DO 3 LET“ nebo občanským průkazem dítěte nebo cestovním pasem dítěte.

*...**Doložení věku dítěte:** Průkazkou PID pro děti od 6 do 10 let nebo také průkazkou vydanou jiným dopravcem i mimo systém PID, školou nebo průkazem vydaným státní správou, popřípadě i jinou průkazkou ověřenou razítkem či jinými specifickými znaky vydavatele nebo ve formě plastové karty, na nichž je uvedeno jméno, příjmení, fotografie a datum narození nebo rodné číslo dítěte, nebo kartou nebo identifikační průkazkou. Doložení nároku na přepravu za zvláštní cenu jízdného 0 Kč je vyžadováno ode dne 6. narozenin.

Bezplatná přeprava věcí (mimo vlaky zapojené do PID a linku AE)

- snadno přenosné věci, které cestující má u sebe a lze je případně umístit ve vozidle na místo pod sedadlem nebo nad sedadlem cestujícího, nebo podle potřeby držet na klíně
- dětské kočárky s dítětem
- zavazadla do rozměru 25 × 45 × 70 cm včetně
- zavazadla tvaru desky do rozměru 100 × 100 × 5 cm včetně
- zavazadla tyčovitého tvaru do délky 150 cm a do průměru 20 cm včetně
- zvířata ve schráně do rozměru schránky 25 × 45 × 70 cm včetně
- jízdní kolo, jehož rozměry přesahují rozměry pro přepravu zavazadel, lze přepravovat pouze v metru, v tramvajích (pouze ve stanovených časových obdobích a stanovených traťových úsecích), na lanové dráze na Petřín a na plavidlech za podmínek stanovených ve „Smluvních přepravních podmínkách PID“
- maximálně dva páry lyží včetně lyžařských holí v jednom obalu; lyže bez obalu jsou z přepravy vyloučeny
- snowboard
- nákupní taška na kolečkách

Zvláštní jízdné na lince AE (Airport Express)

Typ jízdného	Cena Kč
pro cestující, nemají-li právo na bezplatnou přepravu nebo slevu pro děti od 6 do 15 let a používají-li jako jízdní doklad jízdenku pro jednotlivou jízdu nepřestupní	60
pro děti od 6 do 15 let zvýhodněné nepřestupní	30

Platným jízdním dokladem na lince AE jsou také:

Všechny druhy jízdních dokladů ČD vystavené dle tarifu TR 10 a vyhlášek PTV na standardním tiskopisu jízdenky (ze všech výdejních zařízení ČD) nebo jako eTiket, TeleTiket nebo nahrané jako aplikace v čipu In-karty a mezinárodní jízdní doklady vystavené podle mezinárodního tarifu SCIC-NRT na standardním tiskopisu jízdenky CIV nebo jako eTiket.

- Jednorázové a zpáteční jízdenky musí být vystavené do/ze stanice Praha letiště/Airport (BUS), rozhodující je platnost v den použití, pro použití jízdenky VLAK+ letiště Praha pro cestu zpět je rozhodující datum a potvrzení razítkem z informační přepážky na Letišti Václava Havla Praha, nepotvrzená jízdenka VLAK+ letiště Praha pro cestu zpět je neplatná.
- Síťové jízdenky: IN 100 % a IN Business (na In-kartě), Celodenní jízdenka, Celodenní jízdenka region Středočeský (standardní tiskopis, pro jednu osobu, jeden den), Skupinová víkendová jízdenka síťová, Skupinová víkendová jízdenka síťová + MHD Praha, Skupinová víkendová jízdenka region Středočeský a Skupinová víkendová jízdenka region Středočeský + MHD Praha (standardní tiskopis, pro max. 5 osob, jeden den – pouze soboty nebo neděle nebo dny státem uznané jako svátek).
- Kilometrickou banku (KMB) mohou současně použít 3 cestující starší 15 let, přičemž dvě děti do 15 let se považují za jednoho cestujícího staršího 15 let. V příslušném řádku s vyplněným datem odpovídajícím dni použití dokladu musí být jako nástupní/cílová stanice uvedeno Praha letiště/Airport (BUS); odpisy KMB provádí výhradně zaměstnanci ČD.
- V autobusu AE neplatí aplikace IN Senior bez zakoupené jízdenky z výdejních zařízení ČD, Akční jízdenka, Včasná jízdenka Česko, Včasná jízdenka Evropa ani zaměstnanecké a služební jízdní výhody železničních společností.
- Při použití linky AE musí být vnitrostátní jízdenka vydaná dle Tarifu ČD eTiket nebo TeleTiket předložena ke kontrole pouze vtištěná nebo zobrazená na monitoru (displeji) přenosného elektronického zařízení. Linkou AE nelze cestovat pouze na základě samotného kódu transakce nebo pouhým zobrazením grafického 2D kódu, ani s těmito jízdenkami ve formě záznamu na In-kartě.

Zaměstnanecké jízdní výhody DP na lince AE neplatí.

Bezplatná přeprava na lince AE (Airport Express)

- Děti do 6 let věku (tj. do dne, který předchází dni 6. narozenin) pouze s doprovodem osoby starší 10 let, přičemž cestující starší 10 let má právo přepravit s sebou bezplatně nejvýše dvě děti do 6. roku, pokud pro ně požaduje pouze jedno místo k sezení. Žádá-li cestující pro druhé dítě samostatné místo, zaplatí za ně, jakož i za každé další dítě do 6. roku, zvláštní jízdné (dle tarifu ČD nebo zvýhodněné jízdné PID).
- Držitelé průkazu ZTP.
- Držitelé průkazu ZTP/P včetně průvodce a vodícího psa, pokud se přepravují současně s tímto držitelem (bezplatně se přepravují též kompenzační pomůcky, které osoby s postižením potřebují po dobu přepravy nebo následný pohyb).

Podrobné podmínky pro použití železničních jízdenek na lince AE jsou uvedeny v Tarifu Českých drah pro vnitrostátní přepravu cestujících a zavazadel (ČD TR 10) a v mezinárodním tarifu SCIC-NRT.

Příloha č. 4

Seznam zastávek zařazených do pásma B, pro vlaky zařazené do systému PID stanice a zastávky zařazené do pásma 0 nebo B

1. Příměstské linky

Pásmo B – příměstské autobusové linky

- 300 Dědina – Nádraží Veleslavín
- 301 Mrákovská – Řeporyjské náměstí
- 302 Moravanská – Huntířovská
- 303 Koloděje – Bazar; Sychrov – Nádraží Horní Počernice (zastávky v Šestajovicích v pásmu B, 1)
- 304 Sychrov – Nádraží Horní Počernice (zastávky v Šestajovicích v pásmu B, 1)
- 305 Náměstí Jiřího Berana – Třeboradice
- 306 Sobín – Zličín
- 307 Depo Zličín – Zličín
- 308 Depo Zličín – Zličín
- 309 Depo Zličín – Zličín; Zderazská – Nádraží Radotín
- 310 Depo Zličín – Zličín
- 311 Depo Zličín – Zličín
- 312 K Tuchoměřicům – Bořislavka
- 313 Zderazská – Nádraží Radotín
- 314 Strnady – Zbraslavské náměstí (zastávky v Jílovišti v pásmu B, 1)
- 315 Na Viničkách – Sídliště Radotín
- 316 Pučálka – Bořislavka
- 317 —
- 318 K Chatám – Zbraslavské náměstí
- 319 Terminál 1/Schengenská – Letiště
- 320 —
- 321 —
- 322 Terminál 1 – Nádraží Veleslavín
- 323 U Hangáru – Nádraží Veleslavín
- 324 U Hangáru – Zličín
- 325 Benice – Nádraží Uhříněves
- 326 Drazdecká/Hrnčíře – Opatov
- 327 Drazdecká/Hrnčíře – Opatov
- 328 Opatov
- 329 Koloděje – Dolní Měcholupy
- 330 Dědina – Nádraží Veleslavín
- 331 Ke Březině – U Zvoničky
- 332 Pramenná – IKEM
- 333 Ke Březině – U Zvoničky
- 334 —
- 335 Pramenná – IKEM
- 336 Na Hůrce – Zličín
- 337 Pramenná – IKEM

- 338 Strnady – Zbraslavské náměstí (zastávky v Jílovišti v pásmu B, 1)
- 339 Pramenná – IKEM
- 340 Sedlecký přívoz – Nádraží Podbaba
- 341 Točná – Hornocholupická
- 343 Bazar – Nádraží Klánovice-sever (zastávky v Šestajovicích v pásmu B, 1)
- 344 Sychrov – Nádraží Horní Počernice (zastávky v Šestajovicích v pásmu B, 1)
- 346 Černý Most (pásmo B, 1)
- 347 Depo Zličín – Zličín; Na Hůrce – Obora Hvězda
- 348 Na Boleslavce – Ďáblice
- 349 —
- 350 Sedlecký přívoz – Nádraží Podbaba
- 351 Třeboradice – Obchodní centrum Čakovice
- 352 Mrákovská – Řeporyjské náměstí
- 353 Čertousy – Nádraží Horní Počernice (zastávky v Šestajovicích v pásmu B, 1)
- 354 Sychrov – Nádraží Horní Počernice
- 355 Lysolaje – Nádraží Podbaba
- 356 Pučálka – Bořislavka
- 358 Depo Zličín – Zličín
- 359 Výhledy/Výhledské náměstí – Suchdol
- 360 Strnady – Zbraslavské náměstí (zastávky v Jílovišti v pásmu B, 1)
- 361 Strnady – Zbraslavské náměstí (zastávky v Jílovišti v pásmu B, 1)
- 362 IKEM
- 363 K Sukovu – Opatov
- 364 Uhříněveský hřbitov – Dolní Měcholupy
- 366 Pod Hradem – Dolní Měcholupy
- 367 Černý Most (pásmo B, 1)
- 368 Na Boleslavce – Ďáblice
- 369 Na Boleslavce – Ďáblice
- 370 Prunéřovská – Kobylysy
- 371 Prunéřovská – Kobylysy
- 372 Prunéřovská – Kobylysy
- 373 Prunéřovská – Kobylysy
- 374 Prunéřovská – Kobylysy
- 375 Vnoř – Huntířovská
- 376 Vnoř – Huntířovská
- 377 Tuháňská – Obchodní centrum Čakovice
- 378 Vnoř – Huntířovská
- 379 Černý Most (pásmo B, 1)
- 380 Depo Zličín – Zličín
- 381 Uhříněves – Nové náměstí
- 382 Uhříněveský hřbitov – Betonárka
- 383 Uhříněveský hřbitov – Betonárka
- 384 Depo Zličín – Zličín
- 385 Hrnčířský hřbitov – Opatov
- 386 Zličín
- 387 Uhříněves – Nové náměstí

- 390 Strnady – Zbraslavské náměstí (zastávky v Jílovišti v pásnu B, 1)
- 391 Sídliště Rohožník – Nádraží Klánovice
- 396 Nádraží Satalice – Na Tykačce
- 397 Opatov
- 398 Sychrov – Nádraží Horní Počernice
- 399 Dědina – Nádraží Veveslavín
- 951 Sídliště Radotín/Na Viničkách – Nádraží Radotín
- 952 Depo Zličín – Halenkovská
- 953 Vinoř – Bakovská
- 954 Sedlecký přívoz – Nádraží Podbaba
- 955 K Sukovu – Modrá škola
- 956 Pramenná – IKEM
- 957 Sobín – Zličín – Halenkovská
- 958 Prunéřovská – Kobylisy
- 959 Uhřetěves – Ke Kateřinkám
- 960 —

Stav je platný k datu vydání tohoto Tarifu PID. Zastávky zařazené do B jsou uvedeny v jízdních řádech. Úpravy v zařazení zastávek do pásma B v průběhu provozu nejsou samostatným důvodem ke změně Tarifu PID, budou však zapracovány do nejbližšího následujícího dodatku tohoto Tarifu PID.

2. Vlaky zapojené do systému PID

a) Pásmo 0 – úseky železničních tratí:

- trať 011 Praha-Libeň až Praha-Klánovice
- trať 070 Praha-Vysočany až Praha-Čakovice
- trať 090 Praha-Holešovice zast. (Praha-Holešovice) až Praha-Sedlec
- trať 091 Praha-Hostivař až Praha-Sedlec
- trať 120 Praha-Dejvice až Praha-Ruzyně
- trať 122 Praha-Smíchov severní nást. až Praha-Zličín
- trať 171 Praha-Smíchov až Praha-Radotín
- trať 173 Praha-Smíchov až Praha-Řeporyje
- trať 210 Praha-Braník až Praha-Zbraslav
- trať 221 Praha-Strašnice zast. až Praha-Kolovraty
- trať 231 Praha-Vysočany až Praha-Horní Počernice

b) z toho pásmo B:

- trať 011 Praha-Klánovice
- trať 070 Praha-Čakovice, Praha-Kbely, Praha-Satalice
- trať 090 Praha-Sedlec; Praha-Podbaba
- trať 091 Praha-Sedlec; Praha-Podbaba
- trať 120 Praha-Ruzyně; Praha-Veveslavín
- trať 122 Praha-Zličín
- trať 171 Praha-Radotín
- trať 173 Praha-Řeporyje
- trať 210 Praha-Zbraslav; Praha-Komořany
- trať 221 Praha-Kolovraty; Praha-Uhřetěves; Praha-Horní Měcholupy
- trať 231 Praha-Horní Počernice

Stav je platný k datu vydání tohoto Tarifu PID. Zastávky a stanice zařazené do pásma 0, resp. B jsou uvedeny v jízdních řádech. Úpravy v zařazení zastávek a stanic do pásma 0, resp. B v průběhu provozu

nejsou samostatným důvodem ke změně Tarifu PID, budou však zapracovány do nejbližšího následujícího dodatku tohoto Tarifu PID.

Příloha č. 5

Mobilní peněženka – aplikace Sejf – návod k používání

Další alternativou k papírové jízdence je elektronická jízdenka zakoupená prostřednictvím mobilní aplikace **Sejf**, která ke svému provozu využívá datových přenosů.

1. Registrace a instalace aplikace Sejf

Aplikaci Sejf lze zdarma stáhnout z Appstore nebo GooglePlay.

Po stažení Sejfu je pak nutné zadat telefonní číslo, na které je následně zaslán osmimístný potvrzovací kód formou SMS. Ten je nutné vložit do příslušného pole v Sejfu. V dalším kroku registrace je potřeba zvolit si PIN, kterým budou vždy potvrzovány všechny platby a jiné transakce. Posledním krokem registrace je zadání emailové adresy, na kterou je následně zaslán PUK. Ten slouží uživateli jako heslo pro komunikaci s operátorem například, když zapomene PIN, nebo bude chtít zablokovat či odblokovat svůj Sejf.

2. Vložení peněz do Sejfu.

Možnosti vložení peněz do Sejfu jsou následující:

- převodem nebo inkasem z bankovního účtu,
- platební kartou přes zabezpečenou platební bránu,
- vkladem finanční hotovosti na účet aplikace Sejf v Raiffeisenbank, číslo účtu je 112113114/5500,
- jako variabilní symbol se uvádí číslo účtu uživatele, které je uloženo v pokynech a v nápovědě.

3. Postup zakoupení jízdenky prostřednictvím Sejfu a zobrazení platných jízdenek

a) V aplikaci Sejf v mobilním telefonu

- uživatel zvolí Koupit > Jízdenky a kupóny MHD > DPP,
- v zobrazeném seznamu označí uživatel požadovaný typ jízdenky (např. na 90 minut za 32 Kč),
- a poté stiskem tlačítka Zaplatit výběr potvrdí,
- následně je vyzván k zadání PIN, čímž je platba dokončena.

b) Postup zakoupení nové jízdenky prostřednictvím funkce „Oblíbené“:

- uživatel si na hlavní plochu Sejfu přidá nejčastěji kupovanou jízdenku dle příslušného tarifu a objeví se nové tlačítko označené logem a příslušným popisem,
- jedním stisknutím tohoto tlačítka provede objednání jízdenky, jejíž platbu dokončí vložním a potvrzením PIN.

c) Zobrazení aktivních (platných) mobilních jízdenek:

- uživatel zvolí Jízdenky a kupóny MHD > DPP > Moje platné jízdenky
- po zobrazení seznamu platných jízdenek je možné zobrazit podrobnosti o jízdence označením řádku požadované jízdenky a následným potvrzením výběru stiskem volby Vybrat.

4. Klientská sekce na www.sejf.cz

K přihlášení uživatele ke svému účtu v klientské sekci na webu www.sejf.cz je třeba zadat telefonní číslo v mezinárodním formátu +420xxxxxxxxx a přihlašovací kód, který uživatel získá takto:

- Na horní liště hlavního menu rozbalit položky umístěné vedle informace o zůstatku a stisknout položku Kód pro web. Po vložení PIN a následném potvrzení se zobrazí jednorázový vstupní kód.
- Na webových stránkách www.sejf.cz do formuláře v horní části obrazovky se vloží číslo mobilního telefonu uživatele, na němž je aplikace nainstalovaná a do druhého řádku vygenerovaný vstupní kód.

5. Stav účtu

Po úspěšném přihlášení do webového rozhraní dojde k přesměrování na první (informativní) stránku s názvem STAV ÚČTU, kde uživatel zjistí kromě základních informací o nastavení svého účtu (číslo účtu, měna, vlastník, PIN) i výši použitelného zůstatku.

6. Historie pohybů

Tato stránka umožňuje získat přehled o všech provedených platbách (včetně příchozích) v rámci aplikace Sejf za určité období (den, týden, měsíc, 3 měsíce).

Příloha č. 6

Označování jízdenek – vzor



Označovací pole je tvořeno chemicky reagujícími proužky, které způsobí dvoubarevné zabarvení vytištěných údajů po označení. Změna barvy je patrná již 30 sekund až 1 minutu po označení, k úplnému vybarvení dochází přibližně za 5 minut. Údaje z označovače na jízdenkách jsou shodné s údaji uvedenými u jízdenek ze stacionárního automatu. Tyto informace se vztahují ke všem jízdenkám vydávaným v předprodeji.

Údaje na jízdenkách označených v označovacích zařízeních

Jízdenka ze stacionárního automatu

čas (hodiny – minuty)

datum (den – měsíc – rok)

tarifní pásmo

číslo linky (pouze v tramvajích, autobusech a přívozech)

evidenční číslo vozu, vyjma přívozů a žel. st. (v metru umístění označovače, v žel. st. její číslo)

číslo označovače (v metru označení stanice), vyjma žel. st. a přívozů

druh dopravy (A, ED, M, CD, PRIVOZ)

Označovací pole jízdenek ze stacionárních automatů je tvořeno chemicky reagujícími proužky, které způsobí dvoubarevné zbarvení vytištěných údajů po označení. Změna barvy je patrná již 30 sekund až 1 minutu po označení, k úplnému vybarvení dochází přibližně za 5 minut. Tyto informace se vztahují ke všem jízdenkám vydávaným v předprodeji.

Údaje na jízdenkách vydaných řidičem na příměstských autobusových linkách

datum (den – měsíc – rok)

čas (hodiny – minuty)

tarifní pásmo

pořadové číslo jízdenky

číslo odbavovacího zařízení

evidenční číslo vozu

linka

Příloha č. 7

Seznam vysokých škol, které mají s DP uzavřenou smlouvu o spolupráci při distribuci jízdních dokladů

- České vysoké učení technické v Praze (ČVUT)
- Univerzita Karlova v Praze (UK)
- Česká zemědělská univerzita v Praze (ČZU)
- Vysoká škola chemicko-technologická v Praze (VŠCHT)
- Akademie múzických umění

V případě ukončení smluvní spolupráce s některou z vyjmenovaných vysokých škol jsou průkazy studenta uznávány jako součást jízdního dokladu až do ukončení platnosti zakoupeného časového kuponu. Po datu ukončení spolupráce nelze již kupon k průkazu studenta zakoupit.

Příloha č. 8

a) Zařazení železničních stanic a zastávek v PID do pásem a dle způsobu označení jízdenek PID pro jednotlivou jízdu

Stanice/zastávka	Číslo tratě dle KJŘ	Tarifní pásmo PID	Způsob označení jízdenek PID				Poznámka
			A	B	C	D	
Bečváry	013	5	–	●	*	–	*...ve vlacích Podlipanský motoráček
Běleč	172	3	–	–	●	–	
Benešov u Prahy	221	5	–	–	–	●	
Beroun	170, 171, 173, 174	4	●	–	–	–	
Beroun-Závodí	173, 174	4	–	–	●	–	
Bojanovice	210	2	–	–	●	–	
Bojov	210	2	–	–	●	–	
Bošice	012, 013	5	–	●	*	–	*...ve vlacích Podlipanský motoráček
Bošice zastávka	013	5	–	●	*	–	*...ve vlacích Podlipanský motoráček
Brandýs nad Labem	074	2	–	●	–	–	
Brandýs nad Labem zastávka	074	2	–	●	–	–	
Brandýs nad Labem-Zápská	074	2	–	●	–	–	
Brandýsek	093	4	●	–	–	–	
Bříza obec	096	5	–	●	–	–	
Cítov	090	5	–	–	–	●	
Ctiněves	095	5	–	●	–	–	
Čachovice	071	5	–	–	–	●	
Čelákovice	074, 231	2	●	–	–	–	
Čelákovice zastávka	074	2	–	●	–	–	
Čelákovice-Jirina	231	2	●	–	–	–	
Čerčany	210, 212, 221	4	●	–	–	–	
Černošice	171	1	●	–	–	–	
Černošice-Mokropsy	171	1	●	–	–	–	
Černuc	095	5	–	●	–	–	
Český Brod	011	3	●	–	–	–	
Čisovice	210	3	●	–	–	–	
Čtyřkoly	221	3	●	–	–	–	
Davle	210	2	●	–	–	–	
Dobrovíz	121	1	–	–	●	–	
Dobrovíz-Amazon	121	1	●	–	–	–	
Dobřichovice	171	1	●	–	–	–	
Dobříň	090	7	–	–	–	●	
Dobříš	210	5	●	–	–	–	
Dolany nad Vltavou	090	2	●	–	–	–	
Dolní Beřkovice	090	5	–	–	–	●	
Dolní Břežany-Jarov	210	1	●	–	–	–	
Dřetovice	093	3	–	–	●	–	
Dřísy	072	4	–	–	–	●	
Hněvice	090	6	–	–	–	●	
Horní Beřkovice	095	5	–	●	–	–	
Horní Počaply	090	5	–	–	–	●	

Stanice/zastávka	Číslo tratě dle KJŘ	Tarifní pásmo PID	Způsob označení jízdenek PID				Poznámka
			A	B	C	D	
Hořátev	060	5	–	–	–	●	
Hostivice	120, 121, 122	1	●	–	–	–	
Hostivice-Litovice	122	1	–	–	●	–	
Hostivice-Sadová	122	1	●	–	–	–	
Hostivice-U hřbitova	122	1	●	–	–	–	
Hostouň u Prahy	121	1	–	–	●	–	
Hovorčovice	070	1	●	–	–	–	
Hvězdonice	212	4	●	–	–	–	
Chlumčany u Loun	110	7	–	●	*	–	*...ve spěšných vlacích
Chlumín	092	2	–	●	–	–	
Chocerady	212	4	●	–	–	–	
Chotutice	012	5	–	●	*	–	*...ve vlacích Podlipanský motoráček
Chrást nad Sázavou	210	4	–	–	●	–	
Chroustov	012	5	–	●	*	–	*...ve vlacích Podlipanský motoráček
Chvatěruby	092	3	–	●	–	–	
Chýně	122	1	●	–	–	–	
Chýně jih	122	1	–	–	●	–	
Jeneč	120	1	●	–	–	–	
Jeneč zastávka	121	1	–	–	●	–	
Jílové u Prahy	210	3	●	–	–	–	
Jinočany	173	1	●	–	–	–	
Jiřice	074	2	–	●	–	–	
Kamenné Zboží	231	5	–	–	–	●	
Kamenné Žehrovice	120	4	–	–	–	●	
Kamenný Most u Kralup nad Vltavou	110	4	–	●	*	–	*...ve spěšných vlacích
Kamenný Přívoz	210	4	●	–	–	–	
Karlštejn	171	3	●	–	–	–	
Kladno	093, 120	3	●	–	–	–	
Kladno město	093	3	●	–	–	–	
Kladno-Dubí	093	3	●	–	–	–	
Kladno-Ostrovec	093	3	●	–	–	–	
Kladno-Rozdělův	120	3	●	–	–	–	
Kladno-Švermov	093	3	●	–	–	–	
Kladno-Vrapice	093	3	–	–	●	–	
Kloneč	096	6	–	●	–	–	
Klíneč	210	2	–	–	●	–	
Klobuky v Čechách	110	5	–	●	*	–	*...ve spěšných vlacích
Klučov	011	3	●	–	–	–	
Kmetiněves	095	5	–	●	–	–	
Kojetice u Prahy	070	2	●	–	–	–	
Koleč	121	3	–	–	●	–	
Kostelec nad Labem	074	2	–	●	–	–	
Kostomlaty nad Labem	231	5	–	–	–	●	
Kostomlaty pod Řípem	095	6	–	●	–	–	
Kouřim	012	5	–	●	*	–	*...ve vlacích Podlipanský motoráček
Kováry	121	3	–	–	●	–	
Královice u Zlonic	110	5	–	●	–	–	

Stanice/zastávka	Číslo tratě dle KJŘ	Tarifní pásmo PID	Způsob označení jízdenek PID				Poznámka
			A	B	C	D	
Kralupy nad Vltavou	090, 092, 093, 110, 111	3	●	–	–	–	
Kralupy nad Vltavou předměstí	110, 111	3	–	●	*	–	*...ve spěšných vlacích
Kralupy nad Vltavou-Mínice	093	3	●	–	–	–	
Králův Dvůr	170	4	–	–	–	●	
Králův Dvůr-Popovice	170	4	–	–	–	●	
Krhanice	210	4	–	–	●	–	
Lázně Toušeň	074	2	–	●	–	–	
Libčice nad Vltavou	090	2	●	–	–	–	
Libčice nad Vltavou-Letky	090	2	●	–	–	–	
Liběchov	072	5	–	–	–	●	
Liteň	172	3	–	–	●	–	
Lobkovice	074	2	–	●	–	–	
Loděnice	173	2	–	–	●	–	
Loucká	095	5	–	●	–	–	
Louny	110	7	–	●	*	–	*...ve spěšných vlacích
	114, 126	7	–	–	–	●	
Louny město	114, 126	7	–	–	–	●	
Louny střed	114, 126	7	–	–	–	●	
Lštní	212	4	–	–	●	–	
Luka pod Medníkem	210	3	●	–	–	–	
Lužec nad Vltavou	094	5	–	–	–	●	
Lysá nad Labem	072, 231, 232	3	●	–	–	–	
Lysá nad Labem-Dvorce	072	3	–	–	–	●	
Malá Hraštice	210	4	–	–	●	–	
Malý Újezd	072	4	●	–	–	–	
Měchenice	210	1	●	–	–	–	
Mělník	072, 076	4	●	–	–	–	
Mělník-Mlázice	072	4	–	–	–	●	
Měšice u Prahy	070	1	●	–	–	–	
Milovice	232	4	●	–	–	–	
Mirošovice u Prahy	221	2	●	–	–	–	
Mlčechvosty	090	4	–	–	–	●	
Mnetěš	095	6	–	●	–	–	
Mnichovice	221	2	●	–	–	–	
Mníšek pod Brdy	210	3	●	–	–	–	
Mochov	–	2	–	–	–	–	toho času bez obsluhy vlaky zařazenými do PID
Mochov zastávka	–	2	–	–	–	–	toho času bez obsluhy vlaky zařazenými do PID
Mokrovraty	210	5	–	–	●	–	
Mrač	221	5	–	–	–	●	
Mstětice	231	1	●	–	–	–	
Nelahozeves	090	3	–	–	–	●	
Nelahozeves zámek	090	3	–	–	–	●	
Neratovice	070, 074, 092	2	●	–	–	–	
Neratovice město	074	2	–	●	–	–	
Nesvačily	172	4	–	–	●	–	
Netřeba	092	3	–	●	–	–	
Neuměřice	110	4	–	●	*	–	*...ve spěšných vlacích
Noutonice	121	2	–	–	●	–	
Nová Ves pod Pleší	210	4	–	–	●	–	

Stanice/zastávka	Číslo tratě dle KJŘ	Tarifní pásmo PID	Způsob označení jízdenek PID				Poznámka
			A	B	C	D	
Nové Ouholice	090	4	–	–	–	●	
Nučice	173	1	●	–	–	–	
Nučice zastávka	173	1	●	–	–	–	
Nymburk hl. n.	060, 061, 071, 231	5	–	–	–	●	
Nymburk město	060, 061	5	–	–	–	●	
Olovnice	110	4	–	●	*	–	*...ve spěšných vlacích
Olovnice zastávka	111	4	–	●	–	–	
Ostrá	231	4	●	–	–	–	
Otradovice	072	3	–	–	–	●	
Otvovice	093	3	●	–	–	–	
Ovčáry	072	4	–	–	–	●	
Páleček	110	5	–	●	*	–	*...ve spěšných vlacích
Pavlov	120	2	●	–	–	–	
Pecerady	210	4	–	–	●	–	
Pečky	011, 012	5	●	–	–	–	
Peruc	110	6	–	●	*	–	*...ve spěšných vlacích
Petrov u Prahy	210	2	●	–	–	–	
Petrov-Chlomek	210	2	–	–	●	–	
Plaňany	012	5	–	●	*	–	*...ve vlacích Podlipanský motoráček
Plaňany zastávka	012	5	–	●	*	–	*...ve vlacích Podlipanský motoráček
Plužiny	212	5	–	–	●	–	
Poděbrady	231	6	–	–	–	●	od 26. 3. 2017
Podlešín	110, 121	4	–	●	*	–	*...ve spěšných vlacích a vlacích Cyklohráček
Polerady nad Labem	074	2	–	●	–	–	
Poříčany	011, 060	4	●	–	–	–	
Poříčí nad Sázavou	210	4	●	–	–	–	
Poříčí nad Sázavou-Svárov	210	4	–	–	●	–	
Praha hlavní nádraží	011, 070, 090, 120, 122, 171, 210, 221, 231	P	●	–	–	–	
Praha Masarykovo nádraží	011, 070, 090, 120, 231	P	●	–	–	–	
Praha-Běchovice	011	0	●	–	–	–	
Praha-Běchovice střed	011	0	●	–	–	–	
Praha-Braník	210	0	●	–	–	–	
Praha-Bubny	120	P	●	–	–	–	
Praha-Bubny Vltavská	120	P	●	–	–	–	
Praha-Cibulka	122	0	●	–	–	–	
Praha-Čakovice	070	B	●	–	–	–	
Praha-Dejvice	120	0	●	–	–	–	
Praha-Dolní Počernice	011	0	●	–	–	–	
Praha-Hlubočepy	173	0	●	–	–	–	
Praha-Holešovice	090, 091	0	●	–	–	–	
Praha-Holešovice zastávka	090	0	●	–	–	–	
Praha-Holyně	173	0	●	–	–	–	
Praha-Horní Měcholupy	221	B	●	–	–	–	
Praha-Horní Počernice	231	B	●	–	–	–	
Praha-Hostivař	091, 221	0	●	–	–	–	

Stanice/zastávka	Číslo tratě dle KJŘ	Tarifní pásma PID	Způsob označení jízdenek PID				Poznámka
			A	B	C	D	
Praha-Jinonice	122	0	●	–	–	–	
Praha-Kačеров	210	P	●	–	–	–	
Praha-Kbely	070	B	●	–	–	–	
Praha-Klánovice	011	B	●	–	–	–	
Praha-Kolovraty	221	B	●	–	–	–	
Praha-Komořany	210	B	●	–	–	–	
Praha-Krč	210	P	●	–	–	–	
Praha-Kyje	011	0	●	–	–	–	
Praha-Libeň	011, 091	0	●	–	–	–	
Praha-Modřany zastávka	210	0	●	–	–	–	
Praha-Podbaba	090, 091	B	●	–	–	–	
Praha-Radotín	171	B	●	–	–	–	
Praha-Ruzyně	120	B	●	–	–	–	
Praha-Řeporyje	173	B	●	–	–	–	
Praha-Satalice	070	B	●	–	–	–	
Praha-Sedlec	090, 091	B	●	–	–	–	
Praha-Smíchov	171, 173	0	●	–	–	–	
Praha-Smíchov severní náستپیště	122	0	●	–	–	–	
Praha-Stodůlky	122	0	●	–	–	–	
Praha-Strašnice zastávka	221	0	●	–	–	–	
Praha-Uhřetěves	221	B	●	–	–	–	
Praha-Veleslavín	120	B	●	–	–	–	
Praha-Velká Chuchle	171	0	●	–	–	–	
Praha-Vršovice	070, 122, 210, 221	P	●	–	–	–	
Praha-Vysočany	070, 231	0	●	–	–	–	
Praha-Zbraslav	210	B	●	–	–	–	
Praha-Zličín	122	B	●	–	–	–	
Praha-Žvahov	122	0	●	–	–	–	
Prosečnice	210	4	–	–	●	–	
Pyšely	221	4	●	–	–	–	
Radim	012	5	–	●	*	–	* ...ve vlacích Podlipanský motoráček
Rostoklaty	011	2	●	–	–	–	
Roudnice nad Labem	090	7	–	–	–	●	
	096	7	–	●	–	–	
Roudnice nad Labem město	096	7	–	●	–	–	
Roudnice nad Labem-Bezděkov	096	7	–	●	–	–	
Roudnice nad Labem- Hracholusky	096	7	–	●	–	–	
Roztoky u Prahy	090, 091	1	●	–	–	–	
Roztoky-Žalov	090	1	●	–	–	–	
Rudná u Prahy	122, 173	1	●	–	–	–	
Rudná zastávka	173	1	●	–	–	–	
Rymaně	210	3	–	–	●	–	
Řevnice	171	2	●	–	–	–	
Řež	090	1	●	–	–	–	
Říčany	221	1	●	–	–	–	
Sadská	060	5	●	–	–	–	
Samechov	212	4	–	–	●	–	
Sázava	212	5	●	–	–	–	

Stanice/zastávka	Číslo tratě dle KJŘ	Tarifní pásmo PID	Způsob označení jízdenek PID				Poznámka
			A	B	C	D	
Sázava zastávka	212	5	–	–	●	–	
Senohraby	221	3	●	–	–	–	
Skochovice	210	1	●	–	–	–	
Skuhrov pod Brdy	172	4	–	–	●	–	
Slaný	110	4	–	●	*	–	*...ve spěšných vlacích a ve vlacích Cyklohráček
Slaný předměstí	110	4	–	●	*	–	*...ve spěšných vlacích a ve vlacích Cyklohráček
Srbsko	171	3	●	–	–	–	
Stará Boleslav	072	3	–	–	–	●	
Stará Huť	210	5	–	–	●	–	
Strančice	221	1	●	–	–	–	
Straškov	095, 096	5	–	●	–	–	
Stratov	231	4	●	–	–	–	
Středokluky	121	1	–	–	●	–	
Stříbrná Skalice	212	4	–	–	●	–	
Světice	221	1	●	–	–	–	
Štětí	072	6	–	–	–	●	
Tatce	011	4	●	–	–	–	
Telce	110	6	–	●	*	–	*...ve spěšných vlacích
Tišice	070	3	●	–	–	–	
Tmář	095	5	–	●	–	–	
Toušice	013	5	–	●	*	–	*...ve vlacích Podlipanský motoráček
Třebestovice	060	4	●	–	–	–	
Tuchoměřice	121	1	–	–	●	–	
Tuklaty	011	1	●	–	–	–	
Týnec nad Sázavou	210	4	●	–	–	–	
Úholičky	090	1	●	–	–	–	
Unhošť	120	2	●	–	–	–	
Úvaly	011	1	●	–	–	–	
Úžice	092	3	–	●	–	–	
Veleliby	061, 071	5	–	–	–	●	
Velká Bučina	111	4	–	●	–	–	
Velké Zboží	231	6	–	–	–	●	
Velký Borek	076	4	–	–	–	●	
Velvary	111	4	–	●	–	–	
Vlkovec	212	4	–	–	●	–	
Vraňany	090, 094	4	–	–	–	●	
	095	4	–	●	–	–	
Vrané nad Vltavou	210	1	●	–	–	–	
Vráž u Berouna	173	3	–	–	●	–	
Vražkov	096	5	–	●	–	–	
Vrbčany	012	5	–	●	*	–	*...ve vlacích Podlipanský motoráček
Vrbičany	110	5	–	●	*	–	*...ve spěšných vlacích
Vrbno nad Lesy	110	6	–	●	*	–	*...ve spěšných vlacích
Všejanya	071	5	–	–	–	●	
Všenory	171	1	●	–	–	–	
Všeradice	172	4	–	–	●	–	
Všetaty	070, 072	4	●	–	–	–	
Zadní Třeboň	171, 172	2	●	–	–	–	

Stanice/zastávka	Číslo tratě dle KJŘ	Tarifní pásmo PID	Způsob označení jízdenek PID				Poznámka
			A	B	C	D	
Zákolany	093	3	●	–	–	–	
Zákolany zastávka	121	3	–	–	●	–	
Zalešany	012	5	–	●	*	–	*...ve vlacích Podlipanský motoráček
Záluží	090	6	–	–	–	●	
Zásmuky	013	5	–	●	*	–	*...ve vlacích Podlipanský motoráček
Zbuzany	173	1	●	–	–	–	
Zeleneč	231	1	●	–	–	–	
Zeměchy	110	3	–	●	*	–	*...ve spěšných vlacích
Zlenice	212	4	●	–	–	–	
Zlonice	095, 110	5	–	●	*	–	*...ve spěšných vlacích a ve vlacích Cyklohráček
Zlonice zastávka	095	5	–	●	–	–	
Zlonín	070	1	●	–	–	–	
Zvoleněves	110	4	–	●	*	–	*...ve spěšných vlacích
Žabonosy	012	5	–	●	*	–	*...ve vlacích Podlipanský motoráček

Vysvětlivky:

A – označovač na nástupišti nebo u přístupu k nástupišti

B – označení v označovači ve vlaku (neprodleně po nástupu do vozidla)

C – náhradní označení obsluhou vlaku (neprodleně po nástupu do vozidla)

D – dočasně bez možnosti označení při nástupu; nástup pouze s předem označenou jízdenkou PID z jiného dopravního prostředku PID, jinak nutno zakoupit jízdenku dle tarifu železničního dopravce

Stav je platný k datu vydání tohoto Tarifu PID, není-li v poznámce stanoveno jinak. Úpravy v zařazení stanic a zastávek do pásem a úpravy způsobu označování jízdenek PID ve stanicích a zastávkách v průběhu provozu nejsou samostatným důvodem ke změně Tarifu PID, budou však zapracovány do nejbližšího následujícího dodatku Tarifu PID.

b) Vzory označení jízdenek PID ve vlaku náhradním způsobem

Vlaková četa jízdenku PID označí zřetelně na lícové straně razítkem a dále do označovacího pole jízdenky zapíše čitelně tarifní pásmo, datum a čas ve tvaru:

X / DD.MM.RRRR / HH:MM

kde

X..... tarifní pásmo PID

DD.MM.RRRR datum (den, měsíc a rok), včetně nul, např. 7. září 2014 jako 07.09.2014

HH:MM čas (hodiny a minuty), včetně nul, např. 9:05 jako 09:05

Jízdenky označené razítkem a záznamem vlakové čety:



Jízdenka označená otiskem kleští a záznamem vlakové čety:



Otisk kleští obsahuje datum ve formátu DD.MM.R, kde R je poslední číslice aktuálního roku. V úrovni otištěných údajů se vyrazí malá díra o průměru přibližně 1,5 mm.

Příloha č. 9

Místní tarify MHD platné v souběhu s Tarifem PID

1. Místní tarify MHD schvalují příslušné samosprávy a vydávají provozovatelé veřejných služeb na linkách, na kterých je tento tarif uplatňován v souběhu s Tarifem PID.
2. Přeprava zavazadel a psů se řídí obecnými ustanoveními Tarifu PID, není-li stanoveno jinak.
3. Není dovolena kombinace (skládání) jízdného dle místního tarifu MHD a jízdného dle Tarifu PID čl. III.
4. Tarifní kategorie a jejich podmínky platné pro místní tarify MHD:
 - a) *Zvýhodněné jízdné pro děti od 6 do 15 let:* Nárok na přepravu za zvýhodněné jízdné začíná dnem 6. narozenin a končí dnem předcházejícím dni 15. narozenin. Děti ve věku od 10 do 15 let prokazují svůj věk (nárok na zvýhodněné jízdné) průkazem, který vystaví dopravce, případně jiným průkazem ověřeným razítkem vydavatele, obsahujícím fotografii aktuální podoby, jméno, příjmení a datum narození dítěte. Průkazy se mezi dopravci navzájem uznávají. Věk dítěte je možno prokázat i platným cestovním pasem nebo občanským průkazem.
 - b) *Předplatní časové jízdné pro žáky a studenty od 15 do 26 let:* Nárok na slevu začíná dnem 15. narozenin a končí ukončením nebo přerušením studia, nejpozději však dnem předcházejícím dni 26. narozenin. Nárok na zvýhodněné předplatní časové jízdné mají žáci a studenti od 15 do 26 let, kteří plní povinnou školní docházku nebo se soustavně připravují na budoucí povolání ve střední, vyšší odborné, vysoké nebo speciální škole v denní nebo prezenční formě studia. Nárok na slevu je cestující povinen prokázat potvrzením o studiu pro daný školní rok.
 - c) Případné další tarifní kategorie a jejich podmínky jsou uvedeny v čl. 6. u příslušného místního tarifu MHD.
5. Jízdné pro jednotlivou jízdu (jednotlivé jízdné) je nepřestupní, tj. vždy na jednu jízdu daným spojem bez ohledu na vzdálenost, a pozbývá platnosti okamžikem vystoupení cestujícího z autobusu nebo opuštěním oblasti MHD, pro kterou platí.

6. Místní tarify MHD:

a) Tarif MHD Brandýs nad Labem-Stará Boleslav

Platí na autobusových linkách PID pouze v obvodu města Brandýs nad Labem-Stará Boleslav.

Jednotlivé jízdné nepřestupní:

Plnocenné	10 Kč
Zvýhodněné pro děti od 6 do 15 let	5 Kč

Předplatní časové jízdné:

Měsíční plnocenné	200 Kč
Měsíční zvýhodněné pro děti od 6 do 15 let	100 Kč
Měsíční zvýhodněné pro žáky a studenty od 15 do 26 let	100 Kč

Přepravné nepřestupní za psa bez schránky

Předplatní časové jízdné je v podobě papírového kupónu s pevně danou kalendářní platností od 1. dne v měsíci. Kupón má vždy časový přesah platnosti 3 dny do následujícího měsíce.

Podmínky tarifních kategorií jsou uvedeny v odst. 4. této přílohy.

b) Tarif MHD Odolena Voda

Platí na autobusových linkách PID pouze na území města Odolena Voda mezi zastávkami:

- Odolena Voda, Dolínek;
- Odolena Voda, Dolínek, Vodolská;
- Odolena Voda, Dolní náměstí;

- Odolena Voda, U klubu;
- Odolena Voda, U školy.

Neplatí pro cesty z/do zastávky:

- Odolena Voda, závod.

Jednotlivé jízdné nepřestupní:

Plnocenné	5 Kč
Zvýhodněné pro děti od 6 do 15 let	3 Kč

Podmínky tarifních kategorií jsou uvedeny v odst. 4. této přílohy.

c) **Tarif MHD Neratovice**

Platí na autobusových linkách PID pouze na území města Neratovice a obce Libiš. Na lince PID 479 lze provést odbavení dle tarifu MHD Neratovice i pro cesty přes zastávku Veliká Ves, ale nelze provést odbavení dle tarifu MHD Neratovice z a do této zastávky. U navazujících spojů linky PID 479 není přejezd mezi spoji v zastávce „Neratovice, Lobkovice, Obchodní akademie SOVA“ považován za přestup.

Jednotlivé jízdné nepřestupní:

Plnocenné	8 Kč
Zvýhodněné pro děti od 6 do 15 let	4 Kč

Přepravné nepřestupní za kočárek bez dítěte

4 Kč

Podmínky tarifních kategorií jsou uvedeny v odst. 4. této přílohy.

d) **Tarif MHD Mělník**

Platí na autobusových linkách PID pouze na území měst Mělník a Liběchov a obce Velký Borek **s výjimkou linky PID 617.**

Jednotlivé jízdné nepřestupní hrazené v hotovosti:

Plnocenné	12 Kč
Zvýhodněné pro děti od 6 do 15 let	6 Kč

Jednotlivé jízdné nepřestupní hrazené čipovou kartou:

Plnocenné	8 Kč
Zvýhodněné pro děti od 6 do 15 let	4 Kč

Předplatní časové jízdné:

Měsíční plnocenné	320 Kč
Měsíční zvýhodněné pro děti od 6 do 15 let	160 Kč
Měsíční zvýhodněné pro žáky a studenty od 15 do 26 let	160 Kč

Přepravné nepřestupní za psa bez schrány, zavazadlo, kočárek bez dítěte:

Hrazené v hotovosti	12 Kč
Hrazené čipovou kartou	8 Kč

Předplatní časové jízdné je nahrané na čipové kartě s možností volby počátečního dne platnosti v měsíci. Platí jen v rozsahu dat nahraných na kartě bez možnosti přesahu platnosti.

Podmínky tarifních kategorií jsou uvedeny v odst. 4. této přílohy.

e) **Tarif MHD Kralupy nad Vltavou**

Platí pouze na autobusových linkách PID **s výjimkou linek PID 316 a 620** pouze na území měst Kralupy nad Vltavou a Veltrusy a obcí Nelahozeves a Nová Ves. Na lince PID 458 lze provést odbavení dle tarifu MHD Kralupy nad Vltavou i pro cesty přes zastávku Dolany nad Vltavou, Debrno, ale nelze provést odbavení dle tarifu MHD Kralupy nad Vltavou z a do této zastávky.

Změna čísla linky PID 457 na 458 nebo naopak, při které vozidlo pokračuje na bezprostředně navazujícím spoji (není fakticky přerušena přeprava cestujícího), není z hlediska Tarifu MHD Kralupy nad Vltavou považována za přestup.

V předprodeji se prodávají zvýhodněné bločky nepřestupních jízdenek platné pouze pro obvod MHD Kralupy nad Vltavou.

Jednotlivé jízdné nepřestupní hrazené v hotovosti (u řidiče):

Plnocenné	12 Kč
Zvýhodněné pro děti od 6 do 15 let	6 Kč

Jednotlivé jízdné nepřestupní hrazené z bločku zakoupeného v předprodeji:

Plnocenné	10 Kč
Zvýhodněné pro děti od 6 do 15 let	5 Kč

Podmínky tarifních kategorií jsou uvedeny v odst. 4. této přílohy.

f) Tarif MHD Nymburk

Platí na autobusových linkách PID pouze na území města Nymburk.

Jednotlivé jízdné nepřestupní hrazené v hotovosti (u řidiče) nebo elektronickou peněženkou vydanou dopravcem OAD Kolín, s. r. o.:

Plnocenné	10 Kč
Zvýhodněné pro děti od 6 do 15 let	5 Kč

Podmínky tarifních kategorií jsou uvedeny v odst. 4. této přílohy.

g) Tarif MHD Kladno

Obvod MHD Kladno je vymezen územím města Kladna. Místní tarif platí na autobusových linkách PID v obvodu MHD Kladno dopravce ČSAD MHD Kladno a. s. Místní tarif neplatí na autobusových linkách PID nezařazených do MHD Kladno. Místní tarif na linkách PID číselné řady 3xx platí pouze v omezené míře. Jízdné pro jednotlivou jízdu (jednotlivé jízdné) se hradí v hotovosti nebo z elektronické penženky na čipové kartě vydané dopravcem ČSAD MHD Kladno a. s., a to při nástupu do vozu u řidiče.

Časové jízdné se poskytuje ve formě týdenních, měsíčních nebo čtvrtletních kupónů nahraných na čipové kartě dopravcem ČSAD MHD Kladno a. s. Cestující je povinen při nástupu do vozidla si u řidiče vždy odebrat jízdenku, která je nepřestupní. Povinnost odebrat jízdenku má cestující i při využití časového předplatního jízdného, kdy se jedná o nulovou (evidenční) jízdenku. Na vyžádání pověřenou osobou dopravce je cestující povinen se prokázat spolu s čipovou kartou ČSAD MHD Kladno a. s. evidenční jízdenkou platnou pro daný spoj vydanou k této kartě.

Základní jízdné a přepravné hrazené v hotovosti u řidiče

Plnocenné jízdné	16 Kč
Zvýhodněné jízdné pro děti od 6 do 15 let	8 Kč
Zvýhodněné jízdné pro Seniory od 65 do 70 let	8 Kč
Přepravné za psa	8 Kč
Přepravné za zavazadlo podléhající placení	6 Kč

Základní jízdné a dovozní hrazené čipovou kartou z elektronické penženky

Plnocenné jízdné*	14 Kč
Zvýhodněné jízdné pro děti od 6 do 15 let	7 Kč
Zvýhodněné jízdné pro Seniory od 65 do 70 let	7 Kč
Přepravné za psa	7 Kč
Přepravné za zavazadlo podléhající placení	5 Kč

Jednotlivé jízdné hrazené z elektronické penženky

Karta OBČANSKÁ, karta RODINNÁ – jednotlivé plnocenné jízdné*	14 Kč
Karta RODINNÁ – zvýhodněné jízdné pro děti od 6 do 15 let	7 Kč
Karta RODINNÁ – zvýhodněné jízdné pro Seniory od 65 do 70 let	7 Kč
Karta RODINNÁ – přepravné za psa	7 Kč
Karta RODINNÁ – přepravné za zavazadlo podléhající placení	5 Kč

Slevy na jednotlivém jízděm vyhlášené Magistrátem města Kladna a platné pouze na území města Kladna, hrazené z elektronické peněženky (neplatí na linkách PID číselné řady 3xx)

Karta DŮCHODOVSKÁ – pro seniory od 65 do 70 let a pro poživatelé starobního nebo invalidního důchodu III. stupně – jednotlivé jízdě	1 Kč
Karta ŽÁKOVSKÁ – pro žáky od 6 do 15 let – jednotlivé jízdě	1 Kč
Karta ŽÁKOVSKÁ – pro žáky, učně, studenty středních škol denního studia – jednotlivé jízdě	1 Kč
Karta RODIČOVSKÁ – pro osoby na rodičovské dovolené s dítětem do 4 let věku – platí pro prvních 40 jízd v měsíci (pro další jízdě uhradí cestující jednotlivé občanské jízdě z elektronické peněženky dle Tarifu MHD Kladno nebo dle Tarifu PID)	4 Kč

Předplatní časové jízdě platné pouze na území města Kladna

Karta OBČANSKÁ – týdenní	125 Kč
Karta OBČANSKÁ – měsíční	380 Kč
Karta OBČANSKÁ – čtvrtletní	1120 Kč
Karta ŽÁKOVSKÁ – pro žáky od 6 do 15 let – týdenní	55 Kč
Karta ŽÁKOVSKÁ – pro žáky od 6 do 15 let – měsíční	150 Kč
Karta ŽÁKOVSKÁ – pro žáky od 6 do 15 let – čtvrtletní	430 Kč
Karta ŽÁKOVSKÁ (STUDENTSKÁ) – pro žáky, učně, studenty středních škol denního studia – týdenní	65 Kč
Karta ŽÁKOVSKÁ (STUDENTSKÁ) – pro žáky, učně, studenty středních škol denního studia – měsíční	190 Kč
Karta ŽÁKOVSKÁ (STUDENTSKÁ) – pro žáky, učně, studenty středních škol denního studia – čtvrtletní	550 Kč
Karta ŽÁKOVSKÁ (STUDENTSKÁ) – pro studenty od 15 do 26 let – týdenní	65 Kč
Karta ŽÁKOVSKÁ (STUDENTSKÁ) – pro studenty od 15 do 26 let – měsíční	190 Kč
Karta ŽÁKOVSKÁ (STUDENTSKÁ) – pro studenty od 15 do 26 let – čtvrtletní	550 Kč

Bezplatná přeprava

Bezplatně se přepravuje:

- jedna osoba doprovázející dětský kočárek s dítětem (neplatí na linkách PID číselné řady 3xx);
- příslušník Policie ČR ve služebním stejnokroji;
- strážník Městské policie Kladno ve služebním stejnokroji nebo po prokázání se služebním průkazem a odznakem.

Používání čipových karet dopravce ČSAD MHD Kladno a.s. na linkách PID v obvodu MHD Kladno

Čipová karta dopravce ČSAD MHD Kladno a. s. (čipová karta dopravce) je elektronický platební prostředek umožňující cestujícím bezhotovostní odbavení v autobusových linkách na území města Kladna. Na každou čipovou kartu dopravce si cestující může uložit finanční obnos a z tohoto obnosu čerpat při zakoupení jízdě pro jednotlivou jízdě (tzv. elektronická peněženka). Na některé druhy čipových karet dopravce je dále možné nahrát předplatní časové jízdě na linky v obvodu MHD Kladno. Zůstatek peněz na kartě a platnost předplatního jízdě je tištěna na jízdě. Z každé čipové karty dopravce (elektronické peněženky) je možné zaplatit jízdě i spolucestujícím. Odbavovací systém neumožňuje současné odbavení z předplatního jízdě spolu s doplškem ceny z elektronické peněženky nebo hotově, neumožňuje kombinaci Tarifu MHD Kladno a Tarifu PID, příp. Tarifu SID.

Typy čipových karet a podmínky tarifních kategorií

Karta RODINNÁ – Karta je pouze elektronickou peněženkou umožňující odbavení cestujícího za jízdě pro jednotlivou jízdě dle požadavku cestujícího (obyčejné jízdě, po prokázání nároku na slevu, zvýhodněné jízdě). Karta je přenosná, tj. lze ji zapůjčit k použití jiné osobě.

Karta OBČANSKÁ – Na kartu je možné nabít předplatní časové jízdě (týdenní, měsíční, čtvrtletní) s volitelným začátkem platnosti a neomezeným počtem jízdě v daném období, příp. lze dobít a používat také jako elektronickou peněženkou. Karta je nepřenosná, tj. je určena k používání pouze držitelé karty.

Karta ŽÁKOVSKÁ – Karta je určena pro:

- 1) děti a žáky od 6 do 15 let (do dne předcházejícímu dni 15. narozenin)
 - a) pro MHD Kladno je kartu možné dobít časovým předplatním jízdným
 - b) pro MHD Kladno je kartu možné dobít zvýhodněným jednotlivým jízdným, které se odečítá z elektronické peněženky za každou projetou jízdu
- 2) žáky, učně a studenty denního studia středních škol
 - a) pro MHD Kladno je kartu možné dobít zvýhodněným jednotlivým jízdným (1 Kč/1 jízdu), které se odečítá z elektronické peněženky za každou projetou jízduTyto osoby předkládají v určeném termínu (září) potvrzení školského zařízení o trvání studia nebo platný žákovský průkaz.
- 3) žáky a studenty od 15 do 26 let (do dne předcházejícímu dni 26. narozenin) střední nebo vysoké školy
 - a) pro MHD Kladno je kartu možné dobít časovým předplatním jízdným na neomezený počet jízdTyto osoby předkládají v určeném termínu (říjen) potvrzení školského zařízení o trvání studia nebo platný žákovský průkaz.

Na kartu je možné nabít předplatní časové jízdné (týdenní, měsíční, čtvrtletní) s volitelným začátkem platnosti, příp. lze dobít a používat současně také jako elektronickou peněženku.

Karta je nepřenosná, určena k používání pouze držiteli karty.

Karta DŮCHODCOVSKÁ – Karta je určena pro:

- 1) osoby nad 65 let (ode dne 65. narozenin) – karta umožňuje automatické odbavení cestujícího za zlevněné jednotlivé jízdné (1 Kč/1 jízdu) v MHD Kladno
- 2) poživatele starobního nebo invalidního důchodu III. stupně – karta umožňuje automatické odbavení cestujícího za zlevněné jednotlivé jízdné (1 Kč/1 jízdu) v MHD Kladno. Karta je platná vždy na období jednoho roku, pro prodloužení platnosti je nutné doložit trvání nároku.

Karta je nepřenosná, určena k používání pouze držiteli karty.

Karta RODIČOVSKÁ – Karta je určena pro osoby pobírající rodičovský příspěvek a doprovázející dítěte do 4 let věku (do dne předcházejícímu dni 4. narozenin), které není přepravováno v kočárku.

Karta je elektronickou peněženkou opravňující držitele k prvním 40 jízdám za 4 Kč během kalendářního měsíce v MHD Kladno. Nevyužitý počet jízd se do dalších období nepřevádí. K dalším jízdám (tj. od 41. jízdy) v měsíci opravňuje k cestám za plnocenné jízdné 14 Kč.

Karta je platná vždy na období jednoho roku, pro prodloužení platnosti je nutné doložit trvání nároku, karta je platná maximálně do dne 4. narozenin dítěte.

Karta je nepřenosná, určena k používání pouze držiteli karty.

Při cestování bez dítěte lze kartu RODIČOVSKOU použít pouze pro odbavení za plnocenné jízdné 14 Kč z elektronické peněženky, nikoli za zlevněný tarif RODIČOVSKÉ karty.

Způsob odbavování cestujících v autobusech MHD Kladno

Každý cestující obdrží při nástupu jízdenku, kterou je povinen mít po celou dobu přepravy u sebe a v případě kontroly pověřenou osobou dopravce ji předložit spolu s kartou. Zařízení umožňuje odbavení zaplacením hotově ve voze u řidiče nebo zabudovaným čtecím zařízením pomocí čipové karty. Při odbavení kartou cestující po nástupu do vozu přiloží platební kartu do blízkosti čtečky (tj. asi 5 až 8 cm). Čtecí zařízení potvrdí signálem rozsvícené zelené šipky platnost operace, u karet množstevních odečte jízdu nebo odpovídající částku a zařízení vytiskne jízdenku, kterou si cestující sám odebere. V případě žádosti o jiný druh jízdenky, než pro který je daná karta určena nebo pro jízdu mimo MHD Kladno oznámí cestující před přiložením karty řidiči druh požadované jízdenky. Pověřená osoba dopravce (řidič, přepravní kontrolor) je oprávněna vyzvat uživatele karty k vizuální kontrole podobnosti na kartě, zda je karta použita oprávněným držitelem karty (platí pro karty OBCANSKÁ, ŽÁKOVSKÁ, DŮCHODCOVSKÁ, SENIORSKÁ a RODIČOVSKÁ).

Podmínky pro vydání čipových karet dopravce ČSAD MHD Kladno a. s. jsou uvedeny na internetových stránkách www.csadkladno.cz.

ČASOVÉ PŘEDPLATNÍ JÍZDNÉ – počet jízd v předplaceném období není omezen. Předplatní časové jízdné je nahané na čipové kartě s možností volby počátečního dne platnosti. Platí jen v rozsahu dat nahaném na kartě, bez možnosti přesahu platnosti.

* ZVÝHODNĚNÝ PŘESTUP (neplatí linkách PID číselné řady 3xx) – je možné využít při platbě kartou v MHD Kladno při odbavení za jednotlivé jízdné z elektronické peněženky za plnocenné jízdné 14 Kč (v zónách SID při odbavení za jednotlivé jízdné z karty z elektronické peněženky). Cestující má nárok na jeden přestup, při kterém má přestupní (již uhrazenou) zónu zdarma. Přestup musí být uskutečněn v časovém limitu do 20 minut od předchozího výstupu, přestup a není nutno ho hlásit řidiči – odbavovací zařízení hlídá časový limit, který je uložen vždy na kartě. Časový limit je také vytištěn na jízdence. V případě chybně vyhodnoceného přestupu odbavovacím zařízením a účtováním jiného tarifu než přestupního je reklamace neoprávněně odečteného jízdného uplatňována ve všech informačních kancelářích dopravce ČSAD MHD Kladno a. s. (po předložení jízdenky). Z technologických důvodů není možné využít přestup u jízdenky pro spolucestující a u hromadné společné jízdenky.

UPOZORNĚNÍ: Odbavovací systém neumožňuje odbavení z předplatního kupónu spolu s doplatkem ceny z elektronické peněženky nebo hotově, neumožňuje kombinaci Tarifu MHD a Tarifu PID.

Ostatní podmínky jsou uvedeny v čl. III.C. Tarifu PID.

Příloha č. 10

Vzory průkazek PID platných jako doklad o nároku na slevu nebo „Doklad o nároku na zvláštní ceny jízdného“



Průkaz dítě 6–15 jako „Doklad o nároku na zvláštní ceny jízdného pro děti od 6 do 15 let“ v pásmech P, 0, B (k doložení nároku povinný pro kategorii 10–15 let).

Průkaz dítě 6–15 se vydává pouze jako „Doklady o nároku na zvláštní ceny jízdného“ a nelze na něj zakoupit předplatní časové kupony PID.



Průkaz senior 65–70 jako „Doklad o nároku na zvláštní ceny jízdného pro seniory od 65 do 70 let“ v pásmech P, 0, B.

Průkaz senior 65–70 se vydává pouze jako „Doklady o nároku na zvláštní ceny jízdného“ a nelze na něj zakoupit předplatní časové kupony PID.



Průkaz senior 70+ jako „Doklad o nároku na zvláštní ceny jízdného pro osoby starší 70 let“ v pásmech P, 0, B (k doložení nároku povinný ve vlacích PID).

Průkaz senior 70+ se vydává pouze jako „Doklady o nároku na zvláštní ceny jízdného“ a nelze na něj zakoupit předplatní časové kupony PID.



Průkaz dítě do 3 let jako „Doklad o nároku na zvláštní ceny jízdného pro osobu doprovázející dítě do 3 let věku“ v pásmech P, 0, B. Neplatí ve vlacích PID. Průkaz platí jeden rok od data vydání, proto je pod fotografií dítěte pole pro vyznačení data vydání průkazu.

Průkaz dítě do 3 let se vydává pouze jako „Doklady o nároku na zvláštní ceny jízdného“ a nelze na něj zakoupit předplatní časové kupony PID.



Průkaz senior 60–65 vydávaný pouze jako doklad o nároku na slevu v pásmech P, 0, B, tj. k použití zvýhodněných jednotlivých jízdенок dle článku III. odst. 1. písm. b).

Průkaz senior 60–65 neplatí jako „Doklad o nároku na zvláštní ceny jízdného“ a nelze na něj zakoupit předplatní časové kupony PID.

Příloha č. 11

Překryvy PID s jinými integrovanými systémy

I. Překryv PID s integrovaným dopravním systémem Doprava Ústeckého kraje (DÚK)

1. Překryvná oblast PID a DÚK je vymezena územím mezi městy Roudnice nad Labem, Štětí, Mělník a Kralupy nad Vltavou a tvoří přechod mezi Středočeským a Ústeckým krajem. Zahrnuje železniční a autobusovou dopravu.
2. Tarif DÚK je zónově-relační a časový, tj. všechny jízdenky platí pouze v rozsahu zónové, relační a časové platnosti, která je na jízdenkách vyznačena, pokud není platnost jízdního dokladu omezena jinak. Jízdenky DÚK, a to pouze papírové, platí u zapojených železničních dopravců pouze ve 2. vozové třídě osobních vlaků, spěšných vlaků a vyhlášených rychlíků na linkách a vymezených úsecích uvedených v Tarifu DÚK a Smluvních přepravních podmínkách (SPP) DÚK. V Tarifu DÚK, resp. SPP DÚK je také uvedeno, na kterých linkách jsou vydávány či uznávány papírové jízdní doklady, částečně integrované jízdní doklady na bázi Bezkontaktní čipové karty DÚK (dále jen „BČK DÚK“) a kde jsou uznávány částečně integrované mobilní jízdní doklady provozovatelů MHD (SMS jízdenky, jízdenky a časové kupóny zakoupené v aplikaci SEJF apod.). **Cestující musí zohlednit nosič jízdního dokladu a brát v úvahu při hledání cesty i to, jestli dopravce danou formu akceptuje** a zda jízdní doklady dle tohoto Tarifu DÚK vydává. Podrobnosti viz Tarif DÚK a SPP DÚK, dostupné na <http://www.kr-ustecky.cz/doprava-usteckeho-kraje.asp>.
3. Na vybraných úsecích autobusových linek **PID 464, 466, 467, 468, 475 a 496** jsou kromě jízdních dokladů dle Tarifu PID uznávány také integrované papírové jízdní doklady DÚK dle své zónové, relační a časové platnosti v systému DÚK. Na těchto linkách PID se nevydávají a neuznávají jízdní doklady na bázi BČK DÚK a doklady využívající elektronickou peněženku na BČK DÚK, ani není možné vydávání doplateků dle Tarifu DÚK pro jízdu oklikou. Cestující, kteří chtějí na těchto úsecích využít jízdné dle Tarifu DÚK, musí mít platný papírový jízdní doklad DÚK opatřen předem již před nástupem do vozu. Úseky na těchto linkách PID, kde lze využívat jízdné dle Tarifu DÚK, jsou uvedeny v jízdních řádech. Ve vozidle (u řidiče) se vydávají pouze jízdenky dle Tarifu PID.
4. Na linkách **PID 464, 466, 467, 468, 475 a 496** platí Smluvní přepravní podmínky PID. Prokazování nároku na slevu, nároku na bezplatnou přepravu a přeprava zavazadel a psů se řídí Tarifem PID; při použití platného jízdního dokladu DÚK se řídí Tarifem DÚK včetně dokládání nároku na slevu, s výjimkou bezplatných přeprav. Zařazení do tarifních pásem resp. tarifních zón je uvedeno v jízdních řádech. Cestující, který se neprokáže platným jízdním dokladem DÚK nebo nedoloží nárok na slevu dle Tarifu DÚK, je posuzován jako cestující PID. Přírážky k jízdnému za nedodržení přepravní a tarifní kázně se řídí Tarifem PID a Smluvními přepravními podmínkami PID.
5. Na vybraných úsecích autobusových linek Integrovaného dopravního systému **DÚK 635, 646, 672, 676 a 683** jsou kromě jízdních dokladů dle tarifu DÚK uznávány také papírové jízdní doklady PID dle své časové a pásmové platnosti v systému PID, a to jednotlivé i předplatní. Při použití jednotlivých jízdenek PID musí mít cestující potřebnou jízdenku PID před nástupem do vozidla předem označenu, resp. zakoupenou v jiném dopravním prostředku PID nebo na železniční stanici zařazené do PID. Při použití předplatního časového jízdného (kupónů) PID je takový kupón uznán jen tehdy, pokud je v papírové podobě. Neuznávají se elektronické časové kupóny PID nahrané na čipové kartě. Ve vozidle (u řidiče) se vydávají pouze jízdenky dle Tarifu DÚK.
6. Na linkách Integrovaného dopravního systému **DÚK 635, 646, 672, 676 a 683** platí Smluvní přepravní podmínky DÚK. Prokazování nároku na slevu, nároku na bezplatnou přepravu a přeprava zavazadel a psů se řídí Tarifem DÚK; při použití platného jízdního dokladu PID se řídí Tarifem PID včetně dokládání nároku na slevu, s výjimkou bezplatných přeprav. Zařazení do tarifních zón resp. tarifních pásem je uvedeno v jízdních řádech. Cestující, který se neprokáže platným jízdním dokladem PID nebo nedoloží nárok na slevu dle Tarifu PID, je posuzován jako cestující DÚK. Přírážky k jízdnému za nedodržení přepravní a tarifní kázně se řídí Tarifem DÚK a Smluvními přepravními podmínkami DÚK.

7. Na železniční lince **DÚK U4**, která je pokračováním linky **PID S4** v úseku Hněvice – Roudnice nad Labem, jsou kromě jízdních dokladů Tarifu DÚK uznávány také jízdní doklady PID dle své časové a pásmové platnosti v systému PID, a to jednotlivé i předplatní. Při použití jednotlivých jízdenek PID musí mít cestující potřebnou jízdenku PID před nástupem do vlaku předem označenu, resp. zakoupenou v jiném dopravním prostředku PID nebo na železniční stanici zařazené do PID.
8. Na železniční lince **PID R20** v úseku Roudnice nad Labem – Hněvice jsou kromě jízdních dokladů dle Tarifu PID uznávány také integrované papírové jízdní doklady DÚK dle své zónové, relační a časové platnosti v systému DÚK. Cestující, kteří chtějí na těchto úsecích využít jízdné dle Tarifu DÚK, musí mít platný papírový jízdní doklad DÚK opatřen již předem, před nástupem do vlaku.
9. Na železničních linkách **DÚK U21** (Roudnice nad Labem – Straškov – Bříza obec) a **U22** (Bříza obec – Straškov – Ctiněves – Vraňany) jsou kromě jízdních dokladů Tarifu DÚK uznávány také jízdní doklady PID dle své časové a pásmové platnosti v systému PID, a to jednotlivé i předplatní. Při použití jednotlivých jízdenek PID musí mít cestující potřebnou jízdenku PID před nástupem do vlaku DÚK předem označenu, resp. zakoupenou, v jiném dopravním prostředku PID nebo na železniční stanici zařazené do PID.
10. Na linkách PID v úsecích, kde je uznáván tarif DÚK, je jako platný jízdní doklad uznávána i předem zakoupená platná jednodenní síťová jízdenka Labe-Elbe (vydávaná též pod názvy REGIONet Labe-Elbe nebo Elbe-Labe-Ticket). Použití jízdenky Labe-Elbe se řídí smluvními podmínkami Dopravy Ústeckého kraje (DÚK) a Dopravního svazu Horního Labe (Verkehrsverbund Oberelbe – VVO). Na autobusových linkách PID se jízdenky Labe-Elbe nevydávají.

II. Uznávání jízdních dokladů Středočeské integrované dopravy (SID) na linkách PID zajišťujících MHD na území města Kladna

1. Jízdní doklady SID jsou uznávány pouze na linkách PID číselné řady 6xx zařazených do MHD Kladno, tj. čísla 601, 602, 603, 604, 605, 606, 607, 609, 610, 611, 612, 613, 614, 616, 620, 623, 624, 626, a to pouze na území města Kladna (tj. v obvodu MHD Kladno).
2. Cestujícím, držitelům předplatního časového jízdného SID (kupónu) nahraného na čipové kartě ČSAD MHD Kladno a. s. a platného pro zónu SID pokrývající území města Kladna, je tento kupón v lince PID číselné řady 6xx zařazené do MHD Kladno uznán jako platný jízdní doklad. Cestujícím je při nástupu do vozu vždy vydána evidenční jízdenka. Cestující je povinen si tuto jízdenku odebrat. Na vyžádání pověřenou osobou dopravce je cestující povinen se prokázat spolu s čipovou kartou ČSAD MHD Kladno a. s. evidenční jízdenkou platnou pro daný spoj vydanou k této kartě.
3. U jízdenek pro jednotlivou jízdu je při splnění podmínek daných Tarifem SID a Tarifem MHD Kladno uznáván jeden tzv. zvýhodněný přestup mezi linkami SID a linkami PID číselné řady 6xx zařazených do MHD Kladno, pokud je tento přestup realizován na území města Kladna (viz Příloha 9 tohoto Tarifu).
4. Cestující, který na území Kladna v lince PID řady 6xx zařazené do MHD Kladno začíná jízdu (cestu) a zamýšlí přestoupit do linky SID a pokračovat do dalších zón SID, je při nástupu do vozu linky PID odbaven jízdenkou pro jednotlivou jízdu dle Tarifu MHD Kladno za předpokladu, že jízdné uhradí z elektronické peněženky na čipové kartě vydané ČSAD MHD Kladno a. s. Cestujícím je při nástupu do vozu linky PID vydána jízdenka dle Tarifu MHD Kladno. Při přestupu na linku SID za splnění podmínek daných Tarifem SID a Tarifem MHD Kladno se uplatní tzv. zvýhodněný přestup Kladna (viz Příloha 9 tohoto Tarifu).
5. Cestujícím, který na území Kladna v lince PID řady 6xx zařazené do MHD Kladno končí jízdu (cestu), kterou započal v jiné zóně SID a přestoupil na území Kladna do linky PID řady 6xx zařazené do MHD Kladno, je při přestupu na tuto linku PID uznáno jako platný jízdní doklad již uhrazené jízdné pro jednotlivou jízdu dle Tarifu SID platné pro příslušné zóny za předpokladu, že bylo uhrazeno z elektronické peněženky na čipové kartě vydané ČSAD MHD Kladno a. s. Cestujícím je při takovém přestupu do vozu linky PID vydána jízdenka dle Tarifu MHD Kladno. Pro tzv. zvýhodněný přestup platí pravidla daná Tarifem MHD Kladno (viz Příloha 9 tohoto Tarifu) a Tarifem SID.
1. U linek PID číselné řady 3xx dopravce ČSAD MHD Kladno a. s., tj. čísla 300, 322, 324, 350, a u linek číselné řady 3xx a 6xx nezařazených do MHD Kladno, tj. čísla 330, 399, 608, 621, 622 nejsou jízdní doklady SID uznávány, a tedy není tarifně možný přestup mezi linkami PID a linkami SID.

Příloha č. 12

Seznam linek dálkové železniční dopravy (rychlíků) začleněných do systému PID

Číslo linky	Úsek linky integrovaný v PID	Poznámka
R10	Praha – Poděbrady	od 26. 3. 2017
R17 (popř. Ex7)	Praha – Benešov u Prahy	od 1. 4. 2017
R20 (popř. R5)	Praha – Kralupy nad Vltavou – Roudnice nad Labem	
R21	Praha – Všetaty	
R22	Poděbrady – Nymburk hl. n.	od 26. 3. 2017
R23	Lysá nad Labem – Štětí	
	Poděbrady – Lysá nad Labem – Štětí	od 26. 3. 2017
R24	Praha – Kladno	

Ve vlacích těchto linek dálkové dopravy je možné použít jízdní doklady PID (včetně nároků na zvláštní cenu jízdného) v rámci své časové a pásmové platnosti pouze z/do stanic a zastávek zařazených do PID, ve kterých příslušný spoj pravidelně dle jízdního řádu zastavuje, včetně navazování jízdních dokladů PID s jízdenkami železničního dopravce, které je možné také pouze z/do stanic a zastávek zařazených do PID, ve kterých příslušný spoj pravidelně dle jízdního řádu zastavuje.

Stav je platný k datu vydání tohoto Tarifu PID, není-li v poznámce stanoveno jinak. Případné změny a úpravy v průběhu provozu nejsou samostatným důvodem ke změně Tarifu PID, budou však zapracovány do nejbližšího následujícího dodatku Tarifu PID.

100399

PRAŽSKÁ INTEGROVANÁ DOPRAVA (PID)
Městská doprava Praha

399



Praha, Nádraží Veveslavín - Kladno, Energie

Platnost:

od 26.8.2017

do 9.9.2017

Dopravce:

KATEŘINA KULHÁNKOVÁ, 28. října 1327, 272 01 Kladno-Švermov, tel. 312 273 271

	tarifní pásmo PID	1 x	3 x	5 x	7 x	9 ⊕	11 x	13 x	15 x	17 x	19 x	21 x	23 x	25 ⊕	27 x	
x	NÁDRAŽÍ VEVE Slavín	B	5:38	5:55	6:10	6:25	6:35	6:40	6:55	7:10	7:25	7:40	7:55	8:25	8:35	8:55
	Divoká Šárka	B	5:42	5:59	6:14	6:29	6:39	6:44	6:59	7:15	7:30	7:45	8:00	8:30	8:39	9:00
	Dědina	B	5:44	6:01	6:16	6:31	6:41	6:46	7:01	7:17	7:32	7:47	8:02	8:32	8:41	9:02
	Kladno, Okrsek 4	3	6:00	6:17	6:32	6:47	6:57	7:02	7:17	7:33	7:48	8:03	8:18	8:48	8:57	9:18
	Kladno, Růžové pole	3	6:02	6:19	6:34	6:49	6:59	7:04	7:19	7:35	7:50	8:05	8:20	8:50	8:59	9:20
	Kladno, Americká	3	6:03	6:20	6:35	6:50	7:00	7:05	7:20	7:36	7:51	8:06	8:21	8:51	9:00	9:21
	Kladno, U Kauflandu	3	6:05	6:22	6:37	6:52	7:02	7:07	7:22	7:38	7:53	8:08	8:23	8:53	9:02	9:23
	Kladno, Sítná	3	6:08	6:25	6:40	6:55	7:04	7:10	7:25	7:41	7:56	8:11	8:26	8:56	9:05	9:26
	Kladno, Gymnasium	3	6:10	6:27	6:42	6:57	7:06	7:12	7:27	7:43	7:58	8:13	8:28	8:58	9:07	9:28
	Kladno, Nám. Svobody	3	6:12	6:29	6:44	6:59	7:08	7:15	7:30	7:46	8:01	8:16	8:31	9:01	9:09	9:31
	Kladno, U Nemocnice	3	6:14	6:31	6:46	7:01	7:09	7:17	7:32	7:48	8:03	8:18	8:33	9:03	9:11	9:33
	Kladno, Žel. zast. město	3	6:15	6:32	6:47	7:02	7:10	7:18	7:33	7:49	8:04	8:19	8:34	9:04	9:12	9:34
	Kladno, U Kostela	3	6:17	6:34	6:49	7:04	7:12	7:20	7:35	7:51	8:06	8:21	8:36	9:06	9:14	9:36
	Kladno, Vašíčkova	3	6:18	6:35	6:50	7:05	7:13	7:21	7:36	7:52	8:07	8:22	8:37	9:07	9:15	9:37
	KLADNO, ENERGIE	3	6:19	6:36	6:51	7:06	7:14	7:22	7:37	7:53	8:08	8:23	8:38	9:08	9:16	9:38
Pokračování		tarifní pásmo PID	29 x	31 ⊕	33 x	35 x	37 ⊕	39 x	41 x	43 x	45 x	47 ⊕	49 x	51 x	53 x	55 x
x	NÁDRAŽÍ VEVE Slavín	B	9:45	10:35	10:45	11:45	12:35	12:45	13:25	13:55	14:18	14:35	14:38	14:58	15:18	15:38
	Divoká Šárka	B	9:50	10:39	10:50	11:50	12:39	12:50	13:30	14:00	14:23	14:39	14:43	15:03	15:23	15:43
	Dědina	B	9:52	10:41	10:52	11:52	12:41	12:52	13:32	14:02	14:25	14:41	14:45	15:05	15:25	15:45
	Kladno, Okrsek 4	3	10:08	10:57	11:08	12:08	12:57	13:08	13:48	14:18	14:41	14:57	15:01	15:21	15:41	16:01
	Kladno, Růžové pole	3	10:10	10:59	11:10	12:10	12:59	13:10	13:50	14:20	14:43	14:59	15:03	15:23	15:43	16:03
	Kladno, Americká	3	10:11	11:00	11:11	12:11	13:00	13:11	13:51	14:21	14:44	15:00	15:04	15:24	15:44	16:04
	Kladno, U Kauflandu	3	10:13	11:02	11:13	12:13	13:02	13:13	13:53	14:23	14:46	15:02	15:06	15:26	15:46	16:06
	Kladno, Sítná	3	10:16	11:05	11:16	12:16	13:05	13:16	13:56	14:26	14:49	15:05	15:09	15:29	15:49	16:09
	Kladno, Gymnasium	3	10:18	11:07	11:18	12:18	13:07	13:18	13:58	14:28	14:51	15:07	15:11	15:31	15:51	16:11
	Kladno, Nám. Svobody	3	10:21	11:09	11:21	12:21	13:09	13:21	14:01	14:31	14:54	15:09	15:14	15:34	15:54	16:14
	Kladno, U Nemocnice	3	10:23	11:11	11:23	12:23	13:11	13:23	14:03	14:33	14:56	15:11	15:16	15:36	15:56	16:16
	Kladno, Žel. zast. město	3	10:24	11:12	11:24	12:24	13:12	13:24	14:04	14:34	14:57	15:12	15:17	15:37	15:57	16:17
	Kladno, U Kostela	3	10:26	11:14	11:26	12:26	13:14	13:26	14:06	14:36	14:59	15:14	15:19	15:39	15:59	16:19
	Kladno, Vašíčkova	3	10:27	11:15	11:27	12:27	13:15	13:27	14:07	14:37	15:00	15:15	15:20	15:40	16:00	16:20
	KLADNO, ENERGIE	3	10:28	11:16	11:28	12:28	13:16	13:28	14:08	14:38	15:01	15:16	15:21	15:41	16:01	16:21
Pokračování		tarifní pásmo PID	57 x	59 x	61 ⊕	63 x	65 x	67 x	69 x	71 x	73 x	75 ⊕	77 x	79 x	81 x	83 x
x	NÁDRAŽÍ VEVE Slavín	B	15:58	16:18	16:35	16:38	16:58	17:18	17:38	17:58	18:18	18:35	18:38	18:58	19:25	19:55
	Divoká Šárka	B	16:03	16:23	16:39	16:43	17:03	17:23	17:43	18:03	18:23	18:39	18:43	19:03	19:29	19:59
	Dědina	B	16:05	16:25	16:41	16:45	17:05	17:25	17:45	18:05	18:25	18:41	18:45	19:05	19:31	20:01
	Kladno, Okrsek 4	3	16:21	16:41	16:57	17:01	17:21	17:41	18:01	18:21	18:41	18:57	19:01	19:21	19:47	20:17
	Kladno, Růžové pole	3	16:23	16:43	16:59	17:03	17:23	17:43	18:03	18:23	18:43	18:59	19:03	19:23	19:49	20:19
	Kladno, Americká	3	16:24	16:44	17:00	17:04	17:24	17:44	18:04	18:24	18:44	19:00	19:04	19:24	19:50	20:20
	Kladno, U Kauflandu	3	16:26	16:46	17:02	17:06	17:26	17:46	18:06	18:26	18:46	19:02	19:06	19:26	19:52	20:22
	Kladno, Sítná	3	16:29	16:49	17:05	17:09	17:29	17:49	18:09	18:29	18:49	19:05	19:09	19:29	19:55	20:25
	Kladno, Gymnasium	3	16:31	16:51	17:07	17:11	17:31	17:51	18:11	18:31	18:51	19:07	19:11	19:31	19:57	20:27
	Kladno, Nám. Svobody	3	16:34	16:54	17:09	17:14	17:34	17:54	18:14	18:34	18:54	19:09	19:13	19:33	19:59	20:29
	Kladno, U Nemocnice	3	16:36	16:56	17:11	17:16	17:36	17:56	18:16	18:36	18:56	19:11	19:15	19:35	20:01	20:31
	Kladno, Žel. zast. město	3	16:37	16:57	17:12	17:17	17:37	17:57	18:17	18:37	18:57	19:12	19:16	19:36	20:02	20:32
	Kladno, U Kostela	3	16:39	16:59	17:14	17:19	17:39	17:59	18:19	18:39	18:59	19:14	19:18	19:38	20:04	20:34
	Kladno, Vašíčkova	3	16:40	17:00	17:15	17:20	17:40	18:00	18:20	18:40	19:00	19:15	19:19	19:39	20:05	20:35
	KLADNO, ENERGIE	3	16:41	17:01	17:16	17:21	17:41	18:01	18:21	18:41	19:01	19:16	19:20	19:40	20:06	20:36
Pokračování		tarifní pásmo PID	85 x	87 ⊕	89 x											
x	NÁDRAŽÍ VEVE Slavín	B	20:25	20:35	21:25											
	Divoká Šárka	B	20:29	20:39	21:29											
	Dědina	B	20:31	20:41	21:31											
	Kladno, Okrsek 4	3	20:47	20:57	21:47											
	Kladno, Růžové pole	3	20:49	20:59	21:49											
	Kladno, Americká	3	20:50	21:00	21:50											
	Kladno, U Kauflandu	3	20:52	21:02	21:52											
	Kladno, Sítná	3	20:55	21:04	21:54											
	Kladno, Gymnasium	3	20:57	21:06	21:56											
	Kladno, Nám. Svobody	3	20:59	21:08	21:58											
	Kladno, U Nemocnice	3	21:01	21:09	21:59											
	Kladno, Žel. zast. město	3	21:02	21:10	22:00											
	Kladno, U Kostela	3	21:04	21:12	22:02											
	Kladno, Vašíčkova	3	21:05	21:13	22:03											
	KLADNO, ENERGIE	3	21:06	21:14	22:04											

Zastávky v tarifních pásmech 0 a B jsou na území hl.m. Prahy.

Pokračování poznámek na stránce 2 / 2

Stránka 1 / 2

Soft. CHAPS spol. s r.o.

100399

PRAŽSKÁ INTEGROVANÁ DOPRAVA (PID)
Městská doprava Praha

Praha, Nádraží Veveřslavín - Kladno, Energie

Platnost:

399



od **26.8.2017**

EXPRES ČR Kladno

Dopravce:

Kateřina Kulhánková, 28. října 1327, 272 01 Kladno-Švermov, tel. 312 273 271

do **9.9.2017**

Pokračování ze str. 1/2

Informace o provozu PID na tel.: 234 704 560; na internetu: www.pid.cz

x na znamení

⊙ jede v sobotu

✂ jede v pracovních dnech

† jede v neděli a ve státem uznané svátky

zastávka s možností přestupu na železniční dopravu

100399

PRAŽSKÁ INTEGROVANÁ DOPRAVA (PID)
Městská doprava Praha

Praha, Nádraží Veveřslavín - Kladno, Energie

Platnost:

399



od 26.8.2017

Dopravce:

do 9.9.2017

EXPRES ČR KLADNO

Kateřina Kulhánková, 28. října 1327, 272 01 Kladno-Švermlov, tel. 312 273 271

Opačný směr		tarifní pásmo PID	2	4	6	8	10	12	14	16	18	20	22	24	26	28
KLADNO, ENERGIE	3		4:38	4:58	5:15	5:25	5:30	5:45	6:00	6:15	6:30	6:45	7:00	7:18	7:25	7:38
Kladno, Vašíčkova	3		4:39	4:59	5:16	5:26	5:31	5:46	6:01	6:16	6:31	6:46	7:01	7:19	7:26	7:39
Kladno, U Kostela	3		4:40	5:00	5:17	5:27	5:32	5:47	6:02	6:17	6:32	6:47	7:02	7:20	7:27	7:40
Kladno, Žel. zast. město	3		4:42	5:02	5:19	5:29	5:34	5:49	6:04	6:19	6:34	6:49	7:04	7:22	7:29	7:42
Kladno, U Nemocnice	3		4:43	5:03	5:20	5:30	5:35	5:50	6:05	6:20	6:35	6:50	7:05	7:23	7:30	7:43
Kladno, Nám. Svobody	3		4:45	5:05	5:22	5:32	5:37	5:52	6:07	6:22	6:37	6:52	7:07	7:25	7:32	7:45
Kladno, Gymnasium	3		4:48	5:08	5:25	5:35	5:40	5:55	6:10	6:25	6:40	6:55	7:10	7:28	7:35	7:48
Kladno, Sítná	3		4:51	5:11	5:28	5:38	5:43	5:58	6:13	6:28	6:43	6:58	7:13	7:31	7:38	7:51
Kladno, U Kauflandu	3		4:53	5:14	5:31	5:40	5:46	6:01	6:16	6:31	6:46	7:01	7:16	7:34	7:40	7:54
Kladno, Americká	3		4:55	5:16	5:33	5:42	5:48	6:03	6:18	6:33	6:48	7:03	7:18	7:36	7:42	7:56
Kladno, Růžové pole	3		4:56	5:17	5:34	5:43	5:49	6:04	6:19	6:34	6:49	7:04	7:19	7:37	7:43	7:57
Kladno, Okrsek 4	3		4:58	5:19	5:36	5:45	5:51	6:06	6:21	6:36	6:51	7:06	7:21	7:39	7:45	7:59
x Dědina	B		5:15	5:36	5:53	6:02	6:08	6:23	6:38	6:53	7:08	7:23	7:38	7:56	8:02	8:16
Divoká Šárka	B		5:17	5:38	5:55	6:04	6:10	6:25	6:40	6:55	7:10	7:25	7:40	7:58	8:04	8:18
NÁDRAŽÍ VEVEŘSLAVÍN	B	↓	5:20	5:41	5:58	6:07	6:13	6:28	6:43	6:58	7:14	7:29	7:44	8:02	8:07	8:22
Opačný směr Pokračování		tarifní pásmo PID	30	32	34	36	38	40	42	44	46	48	50	52	54	56
KLADNO, ENERGIE	3		7:58	8:25	8:55	9:25	9:45	10:45	11:25	11:45	12:45	13:25	13:25	13:53	14:13	14:33
Kladno, Vašíčkova	3		7:59	8:26	8:56	9:26	9:46	10:46	11:26	11:46	12:46	13:26	13:26	13:54	14:14	14:34
Kladno, U Kostela	3		8:00	8:27	8:57	9:27	9:47	10:47	11:27	11:47	12:47	13:27	13:27	13:55	14:15	14:35
Kladno, Žel. zast. město	3		8:02	8:29	8:59	9:29	9:49	10:49	11:29	11:49	12:49	13:29	13:29	13:57	14:17	14:37
Kladno, U Nemocnice	3		8:03	8:30	9:00	9:30	9:50	10:50	11:30	11:50	12:50	13:30	13:30	13:58	14:18	14:38
Kladno, Nám. Svobody	3		8:05	8:32	9:02	9:32	9:52	10:52	11:32	11:52	12:52	13:32	13:32	14:00	14:20	14:40
Kladno, Gymnasium	3		8:08	8:35	9:05	9:35	9:55	10:55	11:35	11:55	12:55	13:35	13:35	14:03	14:23	14:43
Kladno, Sítná	3		8:11	8:38	9:08	9:38	9:58	10:58	11:38	11:58	12:58	13:38	13:38	14:06	14:26	14:46
Kladno, U Kauflandu	3		8:14	8:41	9:11	9:41	10:01	11:01	11:41	12:01	13:01	13:41	13:41	14:09	14:29	14:49
Kladno, Americká	3		8:16	8:43	9:13	9:43	10:03	11:03	11:43	12:03	13:03	13:43	13:43	14:11	14:31	14:51
Kladno, Růžové pole	3		8:17	8:44	9:14	9:44	10:04	11:04	11:44	12:04	13:04	13:44	13:44	14:12	14:32	14:52
Kladno, Okrsek 4	3		8:19	8:46	9:16	9:46	10:06	11:06	11:46	12:06	13:06	13:46	13:46	14:14	14:34	14:54
x Dědina	B		8:36	9:03	9:33	10:03	10:23	11:23	12:03	12:23	13:23	14:03	14:03	14:31	14:51	15:11
Divoká Šárka	B		8:38	9:05	9:35	10:05	10:25	11:25	12:05	12:25	13:25	14:05	14:05	14:33	14:53	15:13
NÁDRAŽÍ VEVEŘSLAVÍN	B	↓	8:42	9:09	9:39	10:08	10:29	11:29	12:08	12:29	13:29	14:08	14:09	14:37	14:57	15:17
Opačný směr Pokračování		tarifní pásmo PID	58	60	62	64	66	68	70	72	74	76	78	80	82	84
KLADNO, ENERGIE	3		14:53	15:13	15:25	15:33	15:53	16:13	16:33	16:53	17:13	17:25	17:33	17:55	18:25	18:55
Kladno, Vašíčkova	3		14:54	15:14	15:26	15:34	15:54	16:14	16:34	16:54	17:14	17:26	17:34	17:56	18:26	18:56
Kladno, U Kostela	3		14:55	15:15	15:27	15:35	15:55	16:15	16:35	16:55	17:15	17:27	17:35	17:57	18:27	18:57
Kladno, Žel. zast. město	3		14:57	15:17	15:29	15:37	15:57	16:17	16:37	16:57	17:17	17:29	17:37	17:59	18:29	18:59
Kladno, U Nemocnice	3		14:58	15:18	15:30	15:38	15:58	16:18	16:38	16:58	17:18	17:30	17:38	18:00	18:30	19:00
Kladno, Nám. Svobody	3		15:00	15:20	15:32	15:40	16:00	16:20	16:40	17:00	17:20	17:32	17:40	18:02	18:32	19:02
Kladno, Gymnasium	3		15:03	15:23	15:35	15:43	16:03	16:23	16:43	17:03	17:23	17:35	17:43	18:05	18:35	19:05
Kladno, Sítná	3		15:06	15:26	15:38	15:46	16:06	16:26	16:46	17:06	17:26	17:38	17:46	18:08	18:38	19:08
Kladno, U Kauflandu	3		15:09	15:29	15:41	15:49	16:09	16:29	16:49	17:09	17:29	17:41	17:49	18:11	18:41	19:11
Kladno, Americká	3		15:11	15:31	15:43	15:51	16:11	16:31	16:51	17:11	17:31	17:43	17:51	18:13	18:43	19:13
Kladno, Růžové pole	3		15:12	15:32	15:44	15:52	16:12	16:32	16:52	17:12	17:32	17:44	17:52	18:14	18:44	19:14
Kladno, Okrsek 4	3		15:14	15:34	15:46	15:54	16:14	16:34	16:54	17:14	17:34	17:46	17:54	18:16	18:46	19:16
x Dědina	B		15:31	15:51	16:03	16:11	16:31	16:51	17:11	17:31	17:51	18:03	18:11	18:33	19:03	19:33
Divoká Šárka	B		15:33	15:53	16:05	16:13	16:33	16:53	17:13	17:33	17:53	18:05	18:13	18:35	19:05	19:35
NÁDRAŽÍ VEVEŘSLAVÍN	B	↓	15:37	15:57	16:08	16:17	16:37	16:57	17:17	17:37	17:57	18:08	18:17	18:39	19:08	19:38
Opačný směr Pokračování		tarifní pásmo PID	86	88	90											
KLADNO, ENERGIE	3		19:25	19:35	20:20											
Kladno, Vašíčkova	3		19:26	19:36	20:21											
Kladno, U Kostela	3		19:27	19:37	20:22											
Kladno, Žel. zast. město	3		19:29	19:39	20:24											
Kladno, U Nemocnice	3		19:30	19:40	20:25											
Kladno, Nám. Svobody	3		19:32	19:42	20:27											
Kladno, Gymnasium	3		19:35	19:45	20:30											
Kladno, Sítná	3		19:38	19:48	20:33											
Kladno, U Kauflandu	3		19:41	19:51	20:36											
Kladno, Americká	3		19:43	19:53	20:38											
Kladno, Růžové pole	3		19:44	19:54	20:39											
Kladno, Okrsek 4	3		19:46	19:56	20:41											
x Dědina	B		20:03	20:13	20:58											
Divoká Šárka	B		20:05	20:15	21:00											
NÁDRAŽÍ VEVEŘSLAVÍN	B	↓	20:08	20:18	21:03											

Zastávky v tarifních pásmech 0 a B jsou na území hl.m. Prahy.

Pokračování poznámek na stránce 2 / 2

Stránka 1 / 2

Soft. CHAPS spol. s r.o.

100399

PRAŽSKÁ INTEGROVANÁ DOPRAVA (PID)
Městská doprava Praha

Praha, Nádraží Veveřslavín - Kladno, Energie

Platnost:

399



od 26.8.2017

do 9.9.2017

EXPRES ČR K KLADNO

Dopravce:

Kateřina Kulhánková, 28. října 1327, 272 01 Kladno-Švermov, tel. 312 273 271

Pokračování ze str. 1/2Informace o provozu PID na tel.: 234 704 560; na internetu: www.pid.cz

x na znamení

⊙ jede v sobotu

✂ jede v pracovních dnech

† jede v neděli a ve státem uznané svátky

zastávka s možností přestupu na železniční dopravu

Výkony na lince PID č. 399
Nádr. Veleoslavín - Kladno, Havlíčkovo nám.
26. 8. - 31. 12. 2017

km	PD SD	So SD	Ne SD
0.	551,54	116,16	116,16
vnější	1 493,69	315,76	315,76
celkem	2 045,23	431,92	431,92

	počet km			podíl
	SD	KB	celkem	
0. pásma	52 935,19	0,00	52 935,19	
vnější pásma z toho:	143 407,22	0,00	143 407,22	
ZDO	143 407,22	0,00	143 407,22	100,00%
ODO	0,00	0,00	0,00	0,00%



SAZEBNÍK POSTIHŮ

1. PROSTOJ A ZÁMĚNA PŘEDEPSANÉHO TYPU VOZIDLA

1a)	nahlášený prostoj na lince; u linek s provozem v tar. pásmu P měsíční součet nahlášených prostojů přesahující 0,2% měsíčního objemu výkonů linky dle JŘ	50,-/km	s n
1b)	nenahlášený prostoj na lince	2 000,- + 200,-/km	s
1c)	nezajištění prvního spoje na lince nebo spoje školní linky dle JŘ	1 500,-	s
1d)	nezajištění posledního spoje na lince dle JŘ	5 000,-	s
1e)	nahlášená nepovolená záměna typu předepsaného vozidla dle VJŘ na spoji	100,-	s*n
1f)	nenahlášená nepovolená záměna typu předepsaného vozidla dle VJŘ na spoji	1 000,-	s1

2. JÍZDNÍ ŘÁD

2a)	předčasný odjezd vozidla ze zastávky s odchylkou v rozmezí od 61 do 240s za každou zastávku	500,-	s1
2b)	předčasný odjezd vozidla ze zastávky s odchylkou vyšší než 240s za každou zastávku	1 000,-	s1
2c)	provozně neodůvodněný pozdní odjezd vozidla z výchozí zastávky o více než 59s	400,-	s1
2d)	zaviněný pozdní odjezd vozidla z nácestné zastávky	400,-	s1
2e)	nezajištění předepsané návaznosti při násl. intervalu spojů navazujících linek do 29 minut	1 000,-	s1
2f)	nezajištění předepsané návaznosti při násl. intervalu spojů navazujících linek 30 minut a více	2 000,-	s1
2g)	neobsloužení zastávky, neumožnění nástupu/výstupu (za každou zastávku), provozně neodůvodněné sjetí z trasy dle licence nebo dopravního opatření	1 000,-	s1
2h)	zastavení vozidla jako 3. či dalšího v pořadí na zastávce bez následného zastavení u označníku (neumožnění nástupu)	400,-	
2i)	provoz na lince odlišný od platných VJŘ (neplatné VJŘ, neschválené úpravy; nevztahuje se na dispečerské řízení při mimořádných událostech)	5 000,-	

3. POVINNOSTI ŘIDIČE

3a)	nevydání platné jízdenky cestujícímu po převzetí hotovosti, vydání jízdenky v nižší než uhrazené hodnotě, prodání neodebrané jízdenky (vydané jinému cestujícímu), nebo umožnění přepravy cestujících bez řádně zaplaceného jízdného (v případě zjištěného pochybení při kontrole řidiče na žádost dopravce se uplatňuje postih v poloviční výši)	4 000,-	
3b)	nesprávné přepínání tar. pásem řidičem, vydání jízdenky s nesprávným tarifním pásmem	800,-	
3c)	nesprávné stanovení ceny jízdného	800,-	
3d)	nepředložení platného a čitelně vyplněného záznamu o provozu vozidla (či provozního výkazu řidiče tramvaje) k zápisu	1 000,-	
3e)	neoprávněný zásah řidiče do součástí odbavovacího zařízení, informačního systému nebo systému pro sledování polohy vozidla	2 000,-	
3f)	kouření řidiče nebo jiné osoby s vědomím řidiče ve vozidle před výkonem spoje na lince	1 000,-	
3g)	kouření řidiče ve vozidle během výkonu spoje na lince	2 000,-	
3h)	nezajištění doplňkového prodeje jízdenek na spoji linky v tar. pásmu P	800,-	z *
3i)	znemožnění výkonu přepravní kontroly, neuposlechnutí výzvy pověřeného pracovníka kontroly (nevyčkání na žádost pracovníků PK do příjezdu policie, nevyčkání v zastávce na žádost pověřeného pracovníka při provádění zápisu do ZPV a podobné úmyslné překážky v kontrole)	6 000,-	
3j)	řidič nedodržuje ustanovení SPP či Tarifu PID	2 000,-	
3k)	řidič neumí komunikovat českým nebo slovenským jazykem	2 000,-	
3l)	řidič neumí obsluhovat odbavovací zařízení na výdej jízdenek, pokud je na spoji předepsáno	2 000,-	

4. INFORMAČNÍ SYSTÉM

4a)	závady v označení vozidla přední orientací – číslem linky a cílovou zastávkou (orientace chybí, resp. není funkční nebo není správná; při čitelném náhradním označení platí pozn.*)	1 000,-	
4b)	závady v označení vozidla boční orientací – číslem linky a trasou resp. cílovou zastávkou a vybranými nácestnými zastávkami (orientace chybí, resp. není funkční nebo není správná)	700,-	z *
4c)	závady v označení vozidla zadní orientací – číslem linky (orientace chybí, resp. není funkční nebo není správná)	300,-	z +
4d)	závady v označení pořadovým číslem (chybí, nesprávné nebo nečitelné na jedné či obou stranách)	50,-	
4e)	neosvětlená přední orientace za snížené viditelnosti	500,-	z *
4f)	neosvětlená boční orientace za snížené viditelnosti	200,-	z *
4g)	závady v předepsaném označení vnitřní orientací nebo na vnitřním informačním panelu (chybí, nefunkční nebo nesprávně zobrazující)	500,-	z +
4h)	závady v hlášení zastávek (nehlášení zastávek, více než 3 zast. hlášeny místně nesprávně, nesprávný název zast.)	500,-	z +
4i)	nefunkční vnější hlášení pro nevidomé	500,-	+

5. ODBAVOVACÍ SYSTÉM

5a)	dopravní prostředek není vybaven odbavovacím zařízením schváleného typu (zařízení na výdej jízdenek - je-li předepsáno, označovač jízdenek u každých dveří, zobrazovač času a pásma)	5 000,-	
5b)	závady na zařízení na výdej jízdenek (zařízení nefunguje, nečitelný tisk nebo tisk nesprávných údajů na jízdenky, nefunkční čtečka Opencard)	2 000,-	z *
5c)	závady na označovačích jízdenek (více než 50% označovačů nefunguje nebo opakovaně nefungující označovač, nečitelný tisk nebo tisk nesprávných údajů)	2 000,-	z *
5d)	tisk na jízdence je s odchylkou času větší než 3 minuty	1 000,-	
5e)	závady na zobrazovači času a tarifního pásma (zobrazovač nefunguje nebo zobrazuje nesprávné údaje)	500,-	z +
5f)	použití neschváleného druhu papíru do odbavovacího zařízení na výdej jízdenek	1 000,-	
5g)	použití neschváleného druhu a barvy barvicí pásky do označovače jízdenek	1 000,-	

6. VOZIDLO

6a)	vozidlo není čitelně označeno přidělenými jedinečnými evidenčními čísly (zvenčí na každé straně vozidla, uvnitř v přední části na místě viditelném z prostoru pro cestující, kontrastní provedení číslic vůči podkladu)	1 500,-	
6b)	vozidlo není označeno obchodním jménem dopravce - držitele licence	1 500,-	
6c)	ve vozidle není umístěn platný výňatek ze SPP nebo Tarifu PID	1 000,-	
6d)	ve vozidle není prostor vyhrazený pro dětský kočárek	2 000,-	
6e)	nezajištění přístupnosti garantovaného nízkopodlažního vozidla pro invalidní vozík (nefunkčnost plošiny, odmítnutí obsluhy plošiny řidičem)	2 000,-	
6f)	ve vozidle není u každých dveří v max. výšce 1,5 m nad úrovní podlahy tlačítko signalizace STOP, nebo není funkční (kromě 1. dveří vozidel zajišťujících provoz převážně ve vnějších tar. pásmech)	1 000,-	+
6g)	ve vozidle zajišťujícím převážně provoz linek v tar. pásmu P není v prostoru pro cestující signalizační světlo STOP, nebo není funkční	1 000,-	+
6h)	vozidlo není při výjezdu na linku (začátek pořadí) zvenku i zevnitř čisté (s výjimkou mrazivých dnů), nebo z důvodu znečištění nejsou čitelné informační prvky či evidenční číslo	500,-	
6i)	ve vozidle není zajištěna tepelná pohoda (v zimním období nefunkční nebo nezapnuté topení ve vozidle)	500,-	
6j)	sedadla určená pro cestující jsou neoprávněně vyhrazena nebo zabrána věcmi řidiče	500,-	
6k)	závady ve výbavě vozidla ohrožující bezpečnost cestujících (např. nezajištěné dveře, neupevněné sedačky, nezajištěné nebo chybějící úchyty pro cestující)	5 000,-	
6l)	neschválená reklama na vozidle nebo uvnitř vozidla (v rozporu s ustanovením smlouvy)	2 000,-	

7. ZASTÁVKA

7a)	na zastávce není umístěn schválený zastávkový označovník	3 000,-	3
7b)	závady v označení zastávky symbolem zast., názvem, příp. charakterem zastávky a čísly linek	1 000,-	20
7c)	závady ve vývěsu JŘ a základních informací o Tarifu PID	1 000,-	3
7d)	zastávkové JŘ nejsou chráněny proti povětrnostním vlivům	300,-	20
7e)	neprovedení aktualizace zastávkových JŘ nejpozději k prvnímu dni platnosti změny (uplatňuje se souhrnně za celou linku při chybějících platných JŘ na více než 50% zastávek linky)	10 000,-	

Pozn.:

s	v případě vybavení všech vozidel nahlášených v evidenci ROPID zařízením pro sledování polohy kompatibilním pro systém sledování MPV NET je uplatňována sazba snížená o 25%
s1	v případě sledování polohy vozidla zařízením kompatibilním pro systém sledování MPV NET na konkrétním spoji, k němuž se vztahuje postih, je uplatňována sazba snížená o 25%
n	v případě nahlášení prostoje nebo záměny vozidla objednateli nejpozději v následující prac. den do 9 hod.; při pozdějším nahlášení budou prostoje nebo záměny vozidel brány jako nenahlášené
z	řidič je povinen poruchu či jinou zjištěnou skutečnost zapsat včetně času zjištění do ZPV (bezodkladně na nejbližším vhodném místě)
*	postih se neuplatňuje při odstranění závady (resp. výměny vozidla) na nejbližším vhodném místě, nejpozději do 60 min., příp. do oběžné doby linky, je-li vyšší
+	v případě poruchy zařízení lze se závadou bez postihu pokračovat jen do konce výkonu
3	postih se neuplatňuje při odstranění závady do 3 pracovních dnů
20	postih se neuplatňuje při odstranění závady do 20 pracovních dnů

Požadovaná funkce / druh zařízení	Povinné / Volitelné	Dodavatel	Označení	Způsob připojení	schváleno pro PID		Poznámka
					současný stav	nová VŘ	
Označovač jízdenek	P	Mikroelektronika spol. s r.o.	NJ 24C	IBIS	A	A	Vysvětlivky: červeně - neplatí pro nová výběrová řízení zeleně - základ nového OIS
Označovač jízdenek	P	Telmax s.r.o.	SU 52	Ethernet	A	A	
Označovač jízdenek	P	Mikroelektronika spol. s r.o.	CAMEL-COMBI - CV24DMEAI0 (IBIS)	IBIS	A	A	
Označovač jízdenek	P	Mikroelektronika spol. s r.o.	CAMEL-COMBI - CV24DMEAO (Ethernet)	Ethernet	A	A	splňuje požadavky PID a je schváleno pro provoz pouze na městských linkách PID v sestavě s palubním počítačem ARBOR od společnosti Konektel Sběrnice volitelná Ethernet/RS485 nebo IBIS. S omezením.
Validátor Vega CVP25	V	Mikroelektronika spol. s r.o.	Vega CVP25	Ethernet	N	A	
Zobrazovač času a pásma	P	Mikroelektronika spol. s r.o.	GTC 24 B	IBIS	A	A	
Zobrazovač času a pásma	P	Buse s.r.o.	BS 190	IBIS	A	A	
Zobrazovač času a pásma	P	JKZ s.r.o.	ZOCP/ETH	Ethernet	A	A	
Zobrazovač času a pásma	P	Konektel, a.s.	NBW 57 6 D SS V1	Ethernet	A	A	
Palubní počítač vč. řídicího SW	P	JKZ s.r.o.	MPC-210	Ethernet	A	A	Typy se od sebe liší velikostí intertní paměti a rychlosti procesoru
Palubní počítač vč. řídicího SW	P	JKZ s.r.o.	MPC-211	Ethernet	A	A	
Palubní počítač vč. řídicího SW	p	Konektel, a.s.	ARBOR	Ethernet	A	A	
Dotykový terminál k MPC-xxx	P	JKZ s.r.o.	DTERM	Ethernet	A	A	Terminál k ovládání palubního PC MPC-xxx
Dotykový terminál k palubnímu PC ARBOR	P	Konektel, a.s.	TSK	Ethernet	A	A	Terminál k ovládání palubního PC ARBOR
Odbavovací jednotka/zařízení pro výdej jízdenek	P	Telmax s.r.o.	FCU 800	Ethernet	A	A	Ovládán pomocí MPC-xxx
Palubní počítač vč. řídicího SW	P	Telmax s.r.o.	FCP/FCS 2000	Ethernet	A	A	Dodadit přepínání pásem, fonty pro tisk
Odbavovací jednotka/zařízení pro výdej jízdenek	P	Mikroelektronika spol. s r.o.	USV 24C	IBIS	A	N	Sdružuje funkci palubního počítače Certifikát s omezením. Pouze IBIS, není modem a hlásič
Odbavovací jednotka/zařízení pro výdej jízdenek	P	Mikroelektronika spol. s r.o.	USV 24E Synergy Compact	IBIS	A	N	
Hlásič zastávek	P	Apex spol. s r.o.	ICU 06 až 10	IBIS	A	A	
Hlásič zastávek	P	JKZ s.r.o.	MPC-xxx	Ethernet	A	A	Palubní PC integruje v sobě funkci hlásiče Zajišťuje komunikaci při převodu mezi periferiemi na IBIS a ETHERNET; hlášení zastávek; nevidomé
Komunikační ústředna	P	JKZ s.r.o.	KU-208	Ethernet	A	A	
Komunikační ústředna	P	Konektel, a.s.	IFKU1	Ethernet	A	A	
Reproduktory vozidla	P				A	A	Vnitřní, vnější a příposlechový reproduktor
Časový spínač	V	JKZ s.r.o.	CS-2	IBIS	A	A	doporučená výbava dodavatelem OIS
Časový spínač	V	JKZ s.r.o.	CS-4eth	Ethernet	A	A	doporučená výbava dodavatelem OIS
Časový spínač	V	Konektel, a.s.	IFPWR1	Ethernet	A	A	doporučená výbava dodavatelem OIS
Switch Eth, napáječ	P		SWN 210/8	Ethernet	A	A	různá provedení switchů – 5port, 8 port, 14 port
Vnější informační panely - čelní	P	Buse s.r.o.	BS 110.19-140-1	IBIS	A	N	
Vnější informační panely - čelní	P	Buse s.r.o.	BS 210.0C (DOT-LED)	IBIS	A	A	19x140, průměr/rozeč terčiků 9/10,2 mm
Vnější informační panely - čelní	P	Buse s.r.o.	BS 310.2B (LED)	IBIS	A	A	19x144, průměr/rozeč terčiků 9/10,2 mm
Vnější informační panely - čelní	P	Bustec s.r.o.	BT519.14410.1R310A.BA (info matice 19x144)	IBIS	A	A	19x144, rozeč 10 mm
Vnější informační panely - čelní	P	JKZ s.r.o.	IPL 21170	Ethernet	A	A	21x170; rozeč 8x8; 8,6 mm
Vnější informační panely - čelní	P	Konektel, a.s.	NBAL 21.170.8.6.	Ethernet	A	A	21x170, rozeč 8,5 mm
Vnější informační panely - čelní	P	Bustec s.r.o.	BT519.14410.5W4ZA.BJ	Ethernet	A	A	řízeno FCP2000/FCS2000
Vnější informační panely - čelní	P	Bustec s.r.o.	BT521.16010.5WD60A.BJ	Ethernet	A	A	řízeno FCP2000/FCS2001
Vnější informační panely - boční	P	Buse s.r.o.	BS 110.19-112-1	IBIS	A	N	
Vnější informační panely - boční	P	Buse s.r.o.	BS 210.0B (DOT-LED)	IBIS	A	A	19x112, průměr/rozeč terčiků 9/10,2 mm
Vnější informační panely - boční	P	Buse s.r.o.	BS 310.2A (LED)	IBIS	A	A	19x112, průměr/rozeč terčiků 9/10,2 mm
Vnější informační panely - boční	P	Bustec s.r.o.	BT519.11210.1R3J0A.BA (info matice 19x112)	IBIS	A	A	19x112, rozeč 10 mm
Vnější informační panely - boční	P	JKZ s.r.o.	IPL 21128	Ethernet	A	A	21x128; rozeč 8x8; 8,6 mm
Vnější informační panely - boční	p	Konektel, a.s.	NBAL 21.128.8.6.	Ethernet	A	A	21x128, rozeč 8,5 mm
Vnější informační panely - boční	P	Bustec s.r.o.	BT519.11210.5W4D0A.BJ	Ethernet	A	A	řízeno FCP2000/FCS2000
Vnější informační panely - boční	P	Bustec s.r.o.	BT521.12810.5WD50A.BJ	Ethernet	A	A	řízeno FCP2000/FCS2001
Vnější informační panely - zadní	P	Buse s.r.o.	BS 110.19-028-1	IBIS	A	N	
Vnější informační panely - zadní	P	Buse s.r.o.	BS 210.0A (DOT-LED)	IBIS	A	A	19x28, průměr/rozeč terčiků 9/10,2 mm
Vnější informační panely - zadní	P	Buse s.r.o.	BS 310.3A (LED)	IBIS	A	A	19x32, průměr/rozeč terčiků 9/10,2 mm
Vnější informační panely - zadní	P	Bustec s.r.o.	BT519.03210.1R3K0A.BA (info matice 19x32)	IBIS	A	A	19x32, rozeč 10 mm
Vnější informační panely - zadní	P	JKZ s.r.o.	IPL 2134	Ethernet	A	A	21x32; rozeč 8x8; 8,6 mm
Vnější informační panely - zadní	p	Konektel, a.s.	NBAL 21.32.8.6	Ethernet	A	A	21x32, rozeč 8,5 mm
Vnější informační panely - zadní	P	Bustec s.r.o.	BT519.03210.5W4E0A.BJ	Ethernet	A	A	řízeno FCP2000/FCS2000
Vnější informační panely - zadní	P	Bustec s.r.o.	BT521.03210.5WD40A.BJ	Ethernet	A	A	řízeno FCP2000/FCS2001
Vnější informační panely - zadní	P	Buse s.r.o.	BS 120.0K	IBIS	A	A	

Vnitřní informační panely	P	Bustec s.r.o.	BT600.1G1W.CA		A	A	<i>dvouřádkový displej</i>	
Vnitřní informační panely	P	Bustec s.r.o.	TFT-LCD info panel BT717.16/10.1AAAAA	IBIS / Ethernet	A	A		17 palců ověřen IBIS a Ethernet
Vnitřní informační panely	P	Bustec s.r.o.	TFT-LCD info panel BT719.16/10.1M.1AAFFC	IBIS / Ethernet	A	A	řízeno FCP2000/FCS2000	19 palců ověřen IBIS a Ethernet
Vnitřní informační panely	P	JKZ s.r.o.	ITT-1 (IBIS připojení)	IBIS	A	N		
Vnitřní informační panely	P	JKZ s.r.o.	ITT-1/2 (IBIS připojení)	IBIS	A	A		
Vnitřní informační panely	P	JKZ s.r.o.	ITT- 1/2/ETH (ETH připojení)	Ethernet	A	A		
Vnitřní informační panely	P	JKZ s.r.o.	LCD MONITOR	Ethernet	A	A		22 palců
Vnitřní informační panely	P	Konektel, a.s.	LCD 22"	Ethernet	A	A		
Modem	P	Apex spol. s r.o.	RCA 05/GPRS	RS485 (mikronet)	A	A		
Modem	P	Apex spol. s r.o.	RCA 07/GPRS	RS485 (mikronet)	A	A		IBIS, RS485, Ethernet 10/100Base-TX
Modem	P	Mikroelektronika spol. s r.o.	GenLoc 31e	RS 232	A	N		vyřazen k 1.12.2013
			GPRS/GPS modem (vč. antény) TMX MPR					<i>Zajištění přenosu zpráv a polohy vozidla (využití dopravcem, mpvnet atd.)</i>
Modem	P	Telmax s.r.o.	10GPS GPRS/GPS	RS 232	A	A		min FW 2.20D
Wifi router	V	JKZ s.r.o.	WR-1	Ethernet	A	A		
Anténa Wi-fi interní	V	JKZ s.r.o.	ANT-WiFi/I	Ethernet	A	A		
Anténa přijímače	V	Konektel, a.s.	PAF80N	Ethernet	A	A		
Anténa sdružená (GSM/GPS/Wifi/FM)	P	Telmax s.r.o.	ANT SDR	Ethernet	A	A		
Povelový přijímač a vysílač	P	Konektel, a.s.	72412.EPNEV	Ethernet	A	A		
Povelový přijímač	P	Apex spol. s r.o.	PPN 24A1	IBIS	A	A		
Povelový vysílač	V	Apex spol. s r.o.	PV 24	IBIS	A	A		
Povelový přijímač na ethernetu	PPN/Eth	P	Telmax s.r.o.	PPN/Eth	A	A		
Panel kurzu vozidla (pořadové číslo)	V	JKZ s.r.o.	KV-1/PP	Ethernet	A	A		<i>nutno požadovat 2 ks (vpravo/vlevo)</i>
Panel kurzu vozidla (pořadové číslo)	V	Konektel, a.s.	NB 20 2 D LAN	Ethernet	A	A		<i>nutno požadovat 2 ks (vpravo/vlevo)</i>
Panel kurzu vozidla (pořadové číslo)	V	Bustec s.r.o.	BT516.01607.5WC50A.BJ	Ethernet	A	A		<i>nutno požadovat 2 ks (vpravo/vlevo)</i>
Zařízení pro sběr dat	V	Konektel, a.s.	ETH2CAN	Ethernet	A	A		
			- MRJJP-1 (řídící jednotka, radiomodem, anténa RF)					
			- SPIR-1 (snímací přijímač IR)					
			- KPIR-1/ETH (komunikační přijímač IR)					<i>schváleno s řídícím PC KonekTel, Telmax, USV</i>
Preference vozidla na křižovatkách řízených SSZ (sada)	V	Eltodo a.s.	- Anténa GPS	Ethernet	N	A		24C
Instalační sada	P			Ethernet	N	A		

Vozidlo musí být vybaveno také funkčním dveřním kontaktem.

Další volitelná výbava

Preference vozidla na křižovatkách řízených SSZ - JKZ s.ro./Eltodo a.s.

Vysílačka Tetra - s tím souvisí i mikrofon řidiče pro cestující

Čtečka karet řidiče

Tachografové funkce

Kamerový systém

Funkce/ovládací signály:

Pedál hlášení

Posun JŘ dopředu/dozadu kolébkovým spínačem na přístrojové desce řidiče

Signál „dveře“

Signál „klíček“

Signál „elektrický odpojovač vypnut“

Reset tlačítko

Emergency tlačítko

Dále je na rozhodnutí dopravce zvažít s dodavatelem OIS bude-li požadováno:

Power management – úsporné režimy(vypnutí označovačů, tabel atd. po xx minutách od vypnutí klíčku), požadavky na vypínání elektrického/mechanického odpojovače na konečné/depu (souvisí s aktualizací dat přes wifi), atd.

Wifi management – kdy a jak vozy aktualizovat, požadavky na dálkovou správu vozu, dálkové zapnutí palubního systému - vyčítání, aktualizace dat OIS/diagnostika apod.

Audio požadavky – mikrofon řidiče, mluvení řidiče do vozu/ven atd., emergency tlačítko atd.

Security – karta řidiče, servisní přístupy atd.

Dohled – síť Tetra, Audis, atd.

Odhad prokazatelné ztráty na rok 2017

Dopravce

Kateřina Kulhánková Exprescar

Ekonomicky oprávněné náklady na 1 km	
Upravený průměrný zisk na 1 km	
Cena dopravního výkonu na 1 km	
Průměrné tržby na 1 km	
Prokazatelná ztráta na 1 km	18,67
Ujeté km v ZDO v roce 2017	143 407
Prokazatelná ztráta na rok 2017	2 677 412,70

Předpoklad 26.08.-31.12.2017

linka

PID 399

Dopravce:

Kulhánková Kateřina IČ:60597593

Objednatel:

Středočeský kraj

Výkaz nákladů a výnosů		řádek	hodnoty	
			tis. Kč	Kč/km
Východní náklady	Pohonné hmoty a oleje	1		Kč
	- z toho nafta	1a		Kč
	Přímý materiál a energie	2		Kč
	Opravy a údržba vozidel	3		Kč
	Odpisy dlouhodobého majetku	4		Kč
	Pronájem a leasing vozidel	5		Kč
	Mzdové náklady	6		Kč
	Sociální a zdravotní pojištění	7		Kč
	Cestovné	8		Kč
	Úhrada za použití infrastruktury	9		Kč
	Silniční daň	10		Kč
	Elektronické mýto	11		Kč
	Pojištění (zákonné, havarijní)	12		Kč
	Ostatní přímé náklady	13		Kč
	Ostatní služby	14		Kč
	Provozní režie	15		Kč
	Správní režie	16		Kč
Služby organizátora	17		Kč	
Skutečné náklady celkem (řádek 1 až 17 mimo 1a)	18		Kč	
Východní výnosy	Tržby z jízdného	19		
	Ostatní tržby z přepravy	20		
	Ostatní výnosy	21		
Skutečné výnosy celkem (řádek 17 až 19)	22			
Hodnota provozních aktiv*	23			
Čistý příjem	24			
Kompensace (ř.18 - ř.22 + ř.24)	25			
Dotace na pořízení a modernizaci vozidel	26			
Uskutečněný dopravní výkon (km)	27			
Ostatní výkony: přístavné, odstavné, přejezdové (km)	28			



Standard kvality PID

AUTOBUSY PID

Obsah

1. Obecný úvod
2. Terminologie
3. Autobus PID – obecné podmínky
4. Zastávka PID – obecné podmínky
5. Tabulka standardů

Přílohy

- Příloha č. 1 – Manuál informačních a odbavovacích prvků pro autobusy PID
Příloha č. 2 – Manuál pro vzhled zastávek v systému PID
Příloha č. 3 – Šablony a katalog zastávkových informačních prvků používaných v PID
Příloha č. 4 – Vzor měřicího formuláře pro fiktivního zákazníka

1. Obecný úvod

Standardy kvality Pražské integrované dopravy (PID) stanovující jednotnou úroveň kvality poskytovaných služeb vycházejí z doporučení evropské normy ČSN EN 13 816 a také ze současných finančních možností objednatelů dopravy. Standardy byly nastaveny podle zjištěných klíčových potřeb cestujících tak, aby se mohly stát základem smlouvy se zákazníkem o minimální jednotné úrovni poskytované kvality služby. Pomocí zaváděných standardů bude možné sledovat, vyhodnocovat a porovnávat plnění jednotlivých aspektů služby a pomocí dalších vyplývajících opatření jejich kvalitu trvale zlepšovat. Jelikož cílem standardů kvality je zaměřit se především na přání zákazníka, bude měření provedení standardů kvality doprovázeno i pravidelným měřením spokojenosti zákazníků s úrovní poskytovaných služeb, a to formou anketního průzkumu prováděného minimálně jednou za dva roky.

Standardy kvality PID jsou závazným dokumentem pro všechny dopravce PID. Aktualizace standardů kvality by měla probíhat jednou ročně po projednání se všemi zúčastněnými stranami. Standardy se také stanou základem pro určení kvalitativních kritérií pro připravovaná výběrová řízení na jednotlivé linky.

Pravidelné hlášení o výsledcích měření, o závadách apod. probíhá mezi zúčastněnými stranami přednostně elektronicky e-mailem na vzájemně předem dohodnuté adresy. V případě potřeby akutního nahlášení závady je možné využít přímé telefonické spojení s dispečinkem dopravce.

Vyhodnocení plnění jednotlivých standardů kvality se provádí čtyřikrát ročně, vždy po uplynulém čtvrtletí. Standardy kvality a jejich výsledky jsou veřejné a jsou základem pro prezentaci kvality poskytovaných služeb.

Standardy kvality zohledňují zejména průběžnou a dlouhodobou kvalitu jednotlivých dopravců, proto nejsou do výsledků měření zahrnuty tyto výjimečné případy: stávka zaměstnanců dopravce nenamířená proti dopravci, živelní pohroma (sněhová kalamita, povodeň, zemětřesení, sesuv půdy, skalní zřícení či jiná přírodní pohroma, která způsobí závažné dopravní komplikace v celém postiženém území po dobu minimálně jednoho provozního dne).

Obecné podmínky, jednotlivé karty standardů a s nimi související manuály tvoří komplexní materiál, který upravuje vztahy mezi objednateli a dopravci. Aktualizace standardů kvality PID je podmíněna projednáním s objednateli či zástupci objednatelů a všemi dopravci PID.

2.1	Bezbariérově přístupné vozidlo	Vozidlo umožňující přepravu všem skupinám osob s omezenou schopností pohybu a orientace (pohybově postižení, smyslové postižení zraku, smyslové postižení sluchu). Vozidlo je s minimálně 1 dveřmi o šířce min. 120 cm umožňujícími nástup s vozíkem pro pohybově postižené (opatřené nájezdovou rampou). Výška podlahy v prostoru těchto dveří by neměla přesáhnout 360 mm nad vozovkou.
2.2	DPM	Měření přímého provedení (způsob měření provedení standardů kvality formou přímého sběru dat ze statistik dopravce nebo objednatele dle ČSN EN 13 816).
2.3	Fiktivní zákazník (FZ)	Vyškolенý pracovník objednatele nebo dopravce (může být i pracovník kontroly), sleduje a měří kvalitu provedení služby důležité pro zákazníka a jedná, jako by byl sám zákazník (cestující).
2.4	Městská linka	Pro účely standardů kvality PID se nazývá linka číselné řady 100–299 nebo 500–599 včetně náhradní dopravy za takovou linku.
2.5	MSS	Tajně provedený zákaznický test (způsob měření provedení standardů kvality pomocí fiktivního zákazníka dle ČSN EN 13 816).
2.6	Nově objednané vozidlo	Takové vozidlo, které dopravce nově zařadí do provozu na linkách PID, platí i pro vozidla starší, dlouhodobě zapůjčená, převedená od jiných majitelů nebo z linek neurčených pro provoz na linkách PID.
2.7	Objednatel	Pro účely standardů kvality PID se rozumí ROPID a Středočeský kraj.
2.8	Odbavovací systém	Systém zařízení nebo lidské kontroly, zajišťující dodržování tarifních podmínek a označování jednotlivých jízdenek (nebo v případě elektronického média odčerpání hodnoty z jízdenek s určitým kreditem dle časové a pásmové platnosti).
2.9	Označení jízdenky	Vytisknutí údajů o počátku její platnosti na jízdenku označovačem jízdenek.
2.10	Příměstská linka	Pro účely standardů kvality PID se nazývá linka číselné řady 300–499 nebo 600–699 včetně náhradní dopravy za takovou linku.
2.11	TZD	Trvalá změna dopravy, závazný dokument objednatele pro dopravce.
2.12	Výměna vozidla	Výměna vozidla musí být provedena na nejbližším vhodném místě (dopravně, ekonomicky) nejpozději však do 1 hodiny od zjištění závady. U linek s delší oběžnou dobou než 1 hodina nejpozději do hodnoty oběžné doby, neplatí v případě nestihnutí výměny z důvodu provozních mimořádností (silná IAD, nezaviněná dopravní nehoda apod.), toto však musí být řádně zaznamenáno v záznamu o provozu vozidla.
2.13	Záznam o provozu vozidla	Průvodní dokument o činnosti řidiče vozidla na přiděleném výkonu se záznamy veškerých mimořádností během výkonu, tento dokument je určen také pro provozní záznamy pracovníků kontroly objednatele.



3.1 Obecné podmínky

- 3.1.1 Poměr počtu sedících a stojících cestujících (při normální obsaditelnosti – 4 stojící osoby na m² podlahové plochy; pouze pro nově objednané autobusy po 1. 1. 2010):
- a. městské linky: 1:1 (±25 %)
 - b. příměstské linky s převažujícím počtem zastávek na území hl. m. Prahy: 1:1 (±25 %)
 - c. ostatní příměstské linky: 2:1 (±25 %)
- (Neplatí pro vozidla určená pro speciální linky – cyklobusy, zvláštní linky pro přepravu tělesně postižených, linky pro spojení s letištem a nízkokapacitní vozidla o délce menší než 9 m.)
- 3.1.2 Plošina na kočárek či vozík pro pohybově postižené o minimálních rozměrech 1200 × 1200 mm vždy v blízkosti středních nebo zadních dveří. Místa na plošině při přepravě pohybově postižených osob musí umožnit bezpečné zajištění vozíku pro invalidy. Stanovená minimální šířka dveří u této plošiny: 750 mm, pro autobusy délky více než 9 m, nově objednané po 1. 1. 2016: 1200 mm.
- 3.1.3. Sledování vozidel GPS včetně automatického seřizování jednotného času
- 3.1.3 Funkční osvětlení interiéru, topení vozu, odvětrávání.
- 3.1.4 Bezbariérová přístupnost (viz terminologie):
- městské linky: 60 % vozidel v evidenčním stavu
 - příměstské linky: 20 % vozidel v evidenčním stavu
- 3.1.5 Výbava pro osoby se smyslovým postižením zraku: vysílač, přijímač, vnější a příposlechový reproduktor na stanovišti řidiče – identifikace vozidla (dálkově aktivované hlášení čísla linky a směru jízdy vně vozidla, identifikace požadavku na nástup zrakově postiženého do vozidla (hlášení nástupu řidiči).
- 3.1.6 Kontrastní provedení prvků používaných veřejností (tlačítka signalizace STOP, tlačítka ovládání dveří vně i uvnitř) – pouze pro nově objednaná vozidla po 1. 1. 2010.
- 3.1.7 Reklama nesmí zakrývat informační a jednotící prvky na vozidle, nesmí zakrývat více než 30 % celkové okenní plochy a znemožňovat výhled do/z vozidla (kromě zadního čela). Minimální průhlednost fólie na bočních oknech je 30 %. Celovozovou reklamou může být polepeno maximálně 30 % vozového parku. Reklama nesmí propagovat užívání osobních automobilů či jinak poškozovat veřejnou dopravu. Reklama nesmí propagovat násilí nebo extremismus a nesmí mít erotický podtext.
- 3.1.8 Vozidlo musí být při výjezdu na linku (začátek pořadí) zvenku i zevnitř čisté (s výjimkou mrazivých dnů s noční teplotou pod bodem mrazu), informační prvky a evidenční čísla musí být čitelné vždy.
- 3.1.9 Při závažné poruše ohrožující bezpečnost cestujících je nutná okamžitá výměna vozu.
- 3.1.10 Při méně závažných poruchách (odbavovací, informační systém, topení, osvětlení apod.) je nutné provést výměnu do 60 minut, resp. u linek s oběžnou dobou nad 60 minut do hodnoty oběžné doby.
- 3.1.11 Stáří vozidel: maximálně 20 let od data první registrace vozidla, maximální průměrné stáří vozového parku: 9 let (neplatí pro vozidla určená pro speciální linky – cyklobusy, zvláštní linky pro přepravu tělesně postižených).
- 3.1.12 Jednotný vzhled vozidla PID – povinně pouze pro nově objednaná vozidla po 1. 1. 2016 určená pro příměstské linky (tedy vybavená odbavovacím zařízením pro provoz na příměstských linkách). V případě použití jednotného vzhledu vozidla PID je nutné řídit se pokyny manuálu pro příslušný typ vozidla (k dispozici u objednatele ROPID).

3.2 Vnější vzhled a výbava

- 3.2.1 Jedinečné evidenční číslo přidělené vozidlu objednatelem v souladu se systematickým členěním číselných řad (provedení dle manuálu informačních a odbavovacích prvků pro autobusy PID).

- 3.2.2 Logo PID (dle manuálu informačních a odbavovacích prvků pro autobusy PID).
- 3.2.3 Pořadová čísla na levé i pravé straně předního okna (dle manuálu informačních a odbavovacích prvků pro autobusy PID).
- 3.2.4 Informace o lince na přední, zadní a pravé straně vozidla (u nově objednaných vozidel po 1. 1. 2010 povoleny pouze digitální panely, u nově objednaných vozidel po 1. 1. 2016 v oranžové/jantarové barvě) – dle manuálu informačních a odbavovacích prvků pro autobusy PID:
 - a) přední strana vozidla: digitální panel s číslem linky a s cílovou zastávkou (přechodně plastová tabulka s číslem linky a tabulka s cílovou zastávkou)
 - b) pravá strana vozidla: digitální panel s číslem linky, cílovou zastávkou a vybranými nácestnými zastávkami (přechodně plastová tabulka, která musí být oboustranně čitelná)
 - c) zadní strana vozidla: digitální panel s číslem linky (přechodně plastová tabulka)
 - d) u digitálních panelů musí být zajištěna dobrá čitelnost jak za snížené viditelnosti, tak při přímém slunečním svitu

3.3 Vnitřní vzhled a výbava

- 3.3.1 Funkční zobrazovač času a pásma.
- 3.3.2 Funkční hlásič zastávek – nevztahuje se na náhradní autobusovou dopravu s dobou trvání provozu do 3 dnů.
- 3.3.3 Palubní počítač.
- 3.3.4 Odbavovací zařízení – zařízení pro tisk jízdenek (povinně pouze na příměstských linkách, může nahrazovat palubní počítač) včetně SAM modulu, výdej jízdních dokladů pouze na schválený typ papíru.
- 3.3.5 Označovače (minimálně 1 u každých dveří) s tiskem úplných a správných dat červenou barvou chemicky reagující s ochranným prvkem na jízdenkách.
- 3.3.6 Vnitřní digitální informační LED displej nebo LCD displej – u nově objednaných vozidel po 1. 1. 2010 musí být LED displej dvouřádkový, u stávajících vozidel je povinný displej alespoň jednořádkový; u nově objednaných vozidel po 1. 1. 2015 musí být v kloubových vozidlech umístěny nejméně dva displeje (jeden v přední a jeden v zadní části vozu); při použití LCD displejů musí být alespoň jeden displej v každém okamžiku (u kloubových autobusů dva) používán pro informace o PID. Vzhled a struktura zobrazovaných informací u vnitřních LED a LCD panelů dle samostatného manuálu (k dispozici u objednatele).
- 3.3.7 Evidenční číslo vozidla v čelní části vozu v blízkosti stanoviště řidiče – vždy v kontrastním provedení vůči podkladu.
- 3.3.8 Platný výňatek ze Smluvních přepravních podmínek PID (schválený objednatelem).
- 3.3.9 Pokyny pro cestující (dle manuálu informačních a odbavovacích prvků pro autobusy PID).
- 3.3.10 Platný výňatek z Tarifu PID (schválený objednatelem).
- 3.3.11 Prostor na zavazadla u příměstských linek (úložné kapsy nad sedačkami nebo ekvivalentní plocha na podlaze) – pouze pro nově objednaná vozidla po 1. 1. 2010.
- 3.3.12 Typ a uspořádání sedaček – optimální volba pohodlí a druhu potahu v závislosti na typu linky, nepovoleno uspořádání sedaček typu „konference“ (sedačky do „U“ v zadní části vozu), na příměstských linkách preference uspořádání 2+2 a sedaček se zvýšeným opěradlem a s měkčím sedákem.
- 3.3.13 Tlačítka „znamení k řidiči“ na přídržných tyčích ve výšce max. 1,5 m nad úrovní podlahy.
- 3.3.14 Světelná signalizace „STOP“ jako zpětná vazba k tlačítkům „znamení k řidiči“ umístěná na viditelném místě v blízkosti stanoviště řidiče nebo nad dveřmi (platí pro vozidla zajišťující provoz převážně v tarifním pásmu „P“, od 1. 1. 2015 platí pro všechna nově zařazená vozidla).
- 3.3.15 Osvětlení interiéru vozidla – za snížené viditelnosti musí být při provozu vozidla na lince trvale zapnuté a funkční. První osvětlovací těleso, resp. první dvojice osvětlovacích těles (u osvětlení v provedení ve dvou rovnoběžných řadách) za kabinou řidiče může být vypnuto nebo jeho svítivost tlumena, ostatní tělesa musí vyzařovat světlo bílé barvy. S ohledem na charakter obsluhovaného území (zejména v extravilánu) může být osvětlení interiéru zapnuto na nižší stupeň, při kterém svítí jen žárovky, zářivky v každém druhém tělese nebo LED tlumeně.

Poznámka: Při rozdílných požadavcích pro městské a příměstské linky tvoří výjimku nasazení vozidel při přejezdech mezi městskými a příměstskými linkami (platí pro dopravce příznivější alternativa). Zároveň záleží vždy na konkrétní dohodě mezi objednateli na dané lince.

4.1 Obecné podmínky pro označnick zastávky

- 4.1.1 Základní rozměry a vzhled (výška, šířka, možnosti technického provedení nosné konstrukce pro různé varianty) stanovuje Manuál pro vzhled zastávek PID.
- 4.1.2 Varianty nosných konstrukcí: jednotyčové, rámové, výložníkové, s elektronickými zobrazovacími zařízeními, bez elektronických zobrazovacích zařízení, s osvětlením, bez osvětlení, možnost natočení spodní části nosné konstrukce o 90 stupňů z prostorových důvodů. V případě elektronických informací je povinný též dálkově ovládaný akustický výstup pro zrakově postižené.
- 4.1.3 Barevnost nosných konstrukcí: provedení odpovídající označování zastávek městské dopravy (převažující červená, bílá, černá a jako doplňková modrá) – dle Manuálu pro vzhled zastávek PID.
- 4.1.4 Hlava označnicku: retroreflexní nebo prosvětlená svíslá dopravní značka „Zastávka“ IJ4a z obou stran nosné konstrukce se symbolem příslušného dopravního prostředku (u zastávek výstupních a manipulačních postačuje jednostranný symbol)).
- 4.1.5 Označení zastávky (zastávkový informační systém) – **horní informační prostor** (rozměry vychází z rozměrů šablony pro ZJŘ v PID, od kterého jsou odvozeny velikosti jednotlivých podkladových polí pro prvky informačního systému – minimálně formát A3 na šířku – grafické ztvárnění a piktogramy musí odpovídat Zásadám tvorby zastávkového informačního systému PID) (p=povinné, n=nepovinné):
- název zastávky (p)
 - charakter zastávky (v případě, že není stálá) (p)
 - označení linek (p), cílová zastávka (n), směr (n), případně další významné zastávky na trase (n)
 - tarifní pásmo u mimopražských zastávek (p), logo PID (p)
 - informace o návaznostech a přestupech (metro, vlak, přívozy, noční doprava, letiště) – vzájemně dohodnutý seznam (p)
 - číslo zastávkového sloupku (p), které odpovídá SW Chaps
 - informace v Braillově bodovém písmu na vybraných uzlových zastávkách – vzájemně dohodnutý seznam (p)
- 4.1.6 Jízdní řády – **spodní nebo přídavný informační prostor**: deska nebo uzavíratelná skříň odpovídajících rozměrů, ZJŘ musí být chráněné proti povětrnostním vlivům a vandalismu, součástí je také informační vývěska o Tarifu PID ve formátu 1 ZJŘ (v případě, kdy není umístěna informace o Tarifu PID na jiném místě prostoru zastávky), rezerva 1 ZJŘ nebo plech A3 vzhledem k trvalému stavu pro informace o dočasné nebo trvalé změně v dopravě (1 rezerva společně pro všechny dopravce); umístění informačního prostoru: jako součást nosné konstrukce označnicku, přístřešku nebo na jiném vhodném místě v blízkosti označnicku; u objednatelů definovaných málo významných zastávek (na okraji obcí nebo mimo území obcí) může být ochrana ZJŘ řešena zalaminováním JŘ).
- 4.1.7 Dočasně zřízené zastávky mohou být po nezbytně nutnou dobu označeny přenosnými označnickými, které nemusí obsahovat prvky dle bodů 5d, 5e, 5f, splňujícími však všechny ostatní povinné náležitosti dle standardu, vývěs ZJŘ je v takovém případě povolen ve stejné podobě jako u málo významných zastávek.

Poznámky:

- body 4.1.1 až 4.1.4 platí pro všechny nově osazené označnické po 1. 1. 2010
- body č. 4.1.5, 4.1.6 a 4.1.7 platí pro všechny zastávky PID

4.2 Obecné podmínky pro zastávkový přístřešek

- 4.2.1 V případě, že je zastávka stavebně vybavena přístřeškem, přestřešením nebo krytým nástupištěm, jejichž součástí je vitrina určená pro zastávkové informace, měla by tato s ohledem na účel, pro který je určena (ZJR nebo jiné dopravně provozní informace, případně kombinace obou účelů) splňovat rozměry dle Manuálu pro vzhled zastávek PID.

5. Tabulka standardů

Standard kvality			Úroveň náročnosti	Měření			Nepřijatelná situace	Vyhodnocení		Poznámka/ukazatel
Číslo	Název	Definice		Způsob	Rozsah (čtvrtletí)	Kdo		Frekvence	Kdo	
5.1.1.A	Plnění grafikonu	Provoz je zajišťován v souladu s platným grafikonem.	99,80 % městské linky PID, 99,90 % příměstské linky PID	DPM	100 %	D	Neprovedení spoje nebo jeho části, plnění standardu 99,80 % a níže.	4× ročně	D	- průběžné sledování zaviněných a nezaviněných prostožů (hlášení dopravce do 9:00 následujícího dne) - namátkové měření při kontrolní činnosti - ukazatel: podíl provedených linkových km z počtu plánovaných linkových km na městských a příměstských linkách (rozděleno na plnění skutečné a plnění ovlivnitelné dopravcem)
5.1.2.A	Dodržení kapacity vozidla	Spoj je zajišťován po celou dobu a v celé délce vozidlem předepsané nebo vyšší kapacity.	99,70 % (99,0 % pro kloubová vozidla)	DPM	100 %	D	Snížení kapacity spoje oproti dohodnuté TZD nebo dopravnímu opatření (netýká se nasazení náhradního vozidla po dobu nutnou k výměně vozu za předepsaný typ).	4× ročně	D	- průběžné sledování změn kapacity (hlášení dopravce do 9:00 následujícího dne) - namátkové měření při kontrolní činnosti - ukazatel: procento plnění linkových km dle předepsaného typu vozidla (Eb, Md, Sd, Kb)
5.2.1.A	Bezbariérovost vozidel	Dopravce provozuje bezbariérově přístupná vozidla (viz terminologie). Vozidla splňují podmínky bezbariérovosti pro zrakově postižené (viz body 6 a 7 Obecných podmínek pro autobus PID).	60 % měsíčního souhrnu výkonů na městských linkách PID, z toho min. 40 % garantovaných v JŘ; 20 % měsíčního souhrnu výkonů na příměstských linkách PID, z toho min. 10 % garantovaných v JŘ	DPM	100 %	D	- nižší než stanovená procentuální výše - částečně nebo plně nefunkční zařízení pro zrakově postižené	4× ročně	D	- procento výkonů provedených bezbariérově přístupnými vozidly na městských / příměstských linkách - celkový podíl bezbariérově přístupných vozidel ve vozovém parku - podíl garantovaných bezbariérově přístupných spojů z celkového počtu spojů

Standard kvality			Úroveň náročnosti	Měření			Nepřijatelná situace	Vyhodnocení		Poznámka/ukazatel
Číslo	Název	Definice		Způsob	Rozsah (čtvrtletí)	Kdo		Frekvence	Kdo	
5.2.2.A	Garance bezbariérových spojů	Spoje, vyznačené v jízdním řádu mezinárodním symbolem pro přepravu osob na vozíku pro invalidy (garantované spoje), jsou zajištěny po celou dobu a v celé délce bezbariérově přístupným vozidlem.	99,50 %	DPM	100 %	D	- nedodržení garance bezbariérových spojů (netýká se nasazení náhradního vozidla po dobu nutnou k výměně vozu za předepsaný typ) - na spoj je vypraveno vozidlo s nefunkční nájezdovou plošinou	4× ročně	D	- průběžné sledování změn (hlášení dopravce do 9:00 následujícího dne) - namátkové měření při kontrolní činnosti - ukazatel: procento plnění linkových km dle předepsaného typu vozidla
5.2.3.A	Obslužení zastávek	Vozidlo obsluhuje zastávky určené pro daný spoj. Cestujícím je umožněn (časově i místně) bezproblémový výstup / nástup, pokud to provozní situace umožňuje a to včetně osob s omezenou schopností pohybu a orientace. V zastávkách na znamení zajistí dopravce zastavení vozidla, nachází-li se viditelně v prostoru zastávky jedna nebo více osob nebo zastavilo-li již v prostoru zastávky jiné vozidlo nebo použije-li cestující ve vozidle vnitřní signalizaci nebo nejsou-li ve vozidle hlášeny zastávky.	–	DPM (K)	kontrolní vzorek	R	- bezdůvodné vynechání a neobslužení zastávky - bezdůvodné sjetí z trasy či neodbavení cestujících	4× ročně	R	počet neobslužených zastávek z celkového počtu provedených kontrol
5.2.4.A	Doplňkový prodej jízdenek na městských linkách	Řidič na městských linkách je povinen nastoupit službu vždy s dostatečnou zásobou jízdenek pro doplňkový prodej s přihlédnutím k obvyklému rozsahu prodeje na lince, minimálně však 10 kusů plnocenných jízdenek. Řidič je ochoten tyto jízdenky prodávat.	–	DPM (K)	kontrolní vzorek	R	- neschopnost zajištění doplňkového prodeje jízdenek za přiměřenou hotovost ve smyslu SPP PID ani po uplynutí času na dovybavení (60 min od zjištění, resp. u linek s oběžnou dobou nad 60 min do hodnoty oběžné doby) - nevydání jízdenky při převzetí hotovosti - vydání neplatné jízdenky	4× ročně	R	počet zjištěných závad z celkového počtu provedených kontrol
5.2.5.A	Prodej jízdenek na příměstských linkách	Řidič prodává jízdenky v souladu se SPP PID a Tarifem PID. Platné jízdenky vydává jako protihodnotu k předané hotovosti cestujícími (přiměřená hotovost ve smyslu SPP PID). Řidič také důsledně kontroluje tarifní kázeň cestujících (platnost předložených jízdních dokladů).	–	DPM (K)	kontrolní vzorek	R	- nevydání jízdenky při převzetí hotovosti - vydání neplatné jízdenky - stanovená kontrola jízdních dokladů není prováděna	4× ročně	R	počet zjištěných závad z celkového počtu provedených kontrol

Standard kvality			Úroveň náročnosti	Měření			Nepřijatelná situace	Vyhodnocení		Poznámka/ukazatel
Číslo	Název	Definice		Způsob	Rozsah (čtvrtletí)	Kdo		Frekvence	Kdo	
5.2.6.A	Funkčnost odbavovacího zařízení	Odbavovací zařízení ve vozidle (pokladna na příměstských linkách, označovače) je plně funkční. V odbavovacím zařízení je použito správných náležitostí (papír, páska).	95 %	MSS (FZ)	75 % vozů	R	- nefunkční odbavovací zařízení nebo jeho část (řidičem nahlášené či po uplynutí doby od nahlášení řidičem do včasné výměny vozidla – 60 min, resp. u linek s oběžnou dobou nad 60 min do hodnoty oběžné doby) - chybně fungující označovače mající vliv na platnost označené jízdenky - více než 50 % nefunkčních označovačů - použití nesprávné barvy pásky v označovači - použití neschváleného papíru v zařízení na výdej jízdenek - neoprávněná manipulace s odbavovacím zařízením	4× ročně	R	podíl vozidel bez závad oproti definici standardu z počtu kontrolovaných vozidel
5.3.1.A	Informování ve vozidlech	Informace ve vozidle (vně i uvnitř) odpovídají Obecným podmínkám pro autobus PID (součást standardů kvality PID), jsou kompletní, aktuální a čitelné.	85 %	MSS (FZ)	75 % vozů	R	- chybějící, nefunkční nebo neplatné informační prvky (zobrazovač času a pásma, linkové a směrové orientace) - neodstraněné závady ve vybavení vozidla platnými SPP PID, výjimkou z Tarifu PID do 3 pracovních dnů od nahlášení - nefunkční nebo špatně slyšitelné hlášení zastávek nebo chybně hlášené zastávky (minimálně 3 po sobě jdoucí) - chybné přepínání tarifních pásem - odchylka zobrazovače času větší než 1 minuta	4× ročně	R	podíl vozidel bez závad oproti definici standardu z počtu kontrolovaných vozidel
5.3.2.A	Informování na zastávkách	Informace na zastávce odpovídají Obecným podmínkám pro zastávku PID (součást standardů kvality PID), jsou kompletní, aktuální a čitelné.	90 %	MSS (FZ)	30 % zastávek na území Prahy, 100 % zastávek mimo území Prahy	R	Neodstraněné závady ve vybavení zastávky do 3 pracovních dnů od nahlášení (odpovědnost za vývės platného ZJŘ přísluší dopravci licenčně provozované linky, není-li smluvně upraveno jinak; odpovědnost za vše ostatní přísluší majiteli zastávkového zařízení).	4× ročně	R	podíl zastávek bez závady oproti definici standardu z celkového počtu kontrolovaných zastávek
5.4.1.A	Přesnost provozu	Provoz je zajišťován v souladu s platným jízdním řádem. Provoz je přesný, pohybuje-li se odchylka od jízdního řádu u nácestné zastávky v rozmezí 0 s až +179 s, u výchozí zastávky 0 až +59 s.	75 % pro přesný provoz, max. 1,5 % nepřijatelně předjetých spojů	DPM, MSS (FZ)	100 %	D	- záporná odchylka vyšší než 59 s u všech zastávek - kladná odchylka bezdůvodně vyšší než 59 s u výchozích zastávek nebo 179 s u nácestných zastávek	4× ročně	D	- podíl spojů odpovídajících definici přesného provozu (0 s až +179 s) z počtu měřených spojů - procento nepřijatelně předjetých spojů (záporná odchylka vyšší než 59 s)

Standard kvality			Úroveň náročnosti	Měření			Nepřijatelná situace	Vyhodnocení		Poznámka/ukazatel
Číslo	Název	Definice		Způsob	Rozsah (čtvrtletí)	Kdo		Frekvence	Kdo	
5.4.2.A	Přestupní vazby	Řidiči dodržují předepsané návaznosti a přestupy vyznačené ve vozovém jízdním řádu nebo v odbavovacím zařízení a musí umožnit cestujícím přestup včetně cestujících s omezenou schopností pohybu a orientace. Pokud není stanoveno jinak, v případě zpoždění některého spoje řidič vyčkává na přestup od času odjezdu dle JŘ: a) na městských linkách maximálně 179 s b) na příměstských a nočních linkách a při přestupu na vlak maximálně 299 s, poté postupuje dle dispozic dispečinku dopravce, případně koordinačního dispečinku PID.	–	DPM (K)	kontrolní vzorek	R	Nedodržení předepsaného přestupu / návaznosti (bez příkazu dispečinku).	4× ročně	R	Počet nedodržení návazností z počtu provedených kontrol
5.5.1.A	Chování jízdního personálu	Provozní personál se chová slušně, vstřícně a přátelsky bez hrubého porušení pravidel slušného chování, komunikace v českém nebo slovenském jazyce. Spolupracuje v rámci svých kompetencí s orgány přepravní a dopravní kontroly pověřených pracovníků dopravce a objednatele. Provozní personál nesmí během pobytu ve vozidle kouřit. Provozní personál je seznámen s pravidly jednání s osobami s omezenou schopností pohybu a orientace a tato pravidla dodržuje.	–	DPM (K)	kontrolní vzorek	R	- hrubé porušení pravidel slušného chování vůči cestujícím (např. vulgární vyjadřování, urážení cestujících) - bezdůvodné odmítnutí přepravy osob s omezenou schopností pohybu a orientace - znemožnění nebo bránění výkonu dopravní a přepravní kontroly - kouření provozního personálu ve vozidle - řidič neumí komunikovat českým nebo slovenským jazykem	4× ročně	R	počet zjištěných závad oproti definici standardu z počtu provedených kontrol
5.5.2.A	Ústrojová kázeň	Řidič je po celou dobu výkonu oděn ve slušném a čistém oděvu (uniforma příslušného dopravce nebo jednotný oděv, stanovený dopravcem – detailní popis u objednatele ROPID): - jednobarevná decentní košile nebo polokošile - vesta nebo svetr - tmavá bunda nebo sako - tmavé jednobarevné kalhoty nebo sukně (v letním období možno krátké kalhoty) - pevná obuv	95 %	MSS (FZ)	75 % vozů	R	Nevhodná stejnokrojová kázeň, která je v rozporu s definicí standardu.	4× ročně	R	podíl kontrol bez závady oproti definici standardu z celkového počtu kontrol

Standard kvality			Úroveň náročnosti	Měření			Nepřijatelná situace	Vyhodnocení		Poznámka/ukazatel
Číslo	Název	Definice		Způsob	Rozsah (čtvrtletí)	Kdo		Frekvence	Kdo	
5.6.1.A	Čistota vozidel	Interiér i exteriér vozidla je při výjezdu na každou část výkonu čistý (exteriér s výjimkou mrazivých dnů), udržovaný, upravený, bez odpudivých prvků. Dopravce odstraňuje v rámci svých možností a v co nejkratším čase po zjištění prvky graffiti vně i zevnitř vozidla.	90 %	MSS (FZ)	75 % vozů	R	Silné znečištění vozidla, způsobující nečitelnost informačních prvků nebo takové hygienické podmínky, které ohrožují zdraví cestujících (silně znečištěné sedačky, zadržovací tyče, úchyty pro cestující).	4× ročně	R	Průměrná čistota všech měřených vozidel dle bodového hodnocení jednotlivých aspektů (vnější čistota, čitelnost informačních prvků, sedačky, podlaha) s přiřazením váhy (čtyřbodová stupnice)
5.6.2.A	Čistota zastávkových zařízení	Zastávkový označnický a jeho příslušenství je udržováno čisté a nepoškozené. Všechny informační prvky, zastávkové jízdní řády a provozní informace jsou dobře čitelné.	90 %	MSS (FZ)	30 % zastávek na území Prahy, 100 % zastávek mimo území Prahy	R	Neodstraněné závady v čistotě zastávkových označnicků a jejich příslušenství do 3 pracovních dnů od nahlášení.	4× ročně	R	podíl zastávek bez závady oproti definici standardu z celkového počtu kontrolovaných zastávek
5.7.1.A	Rizikové situace	Cestující se ve vozidle neseťká se situací, která by mohla ohrozit jeho bezpečnost, zdraví či život. Technický stav vozidla odpovídá platným právním předpisům, případné závady je nutno ihned odstranit.	–	DPM (K)	kontrolní vzorek	R	Závažné technické závady vozidla ohrožující bezpečnost či zdraví cestujících, například: - řidič je pod vlivem alkoholu nebo jiné návykové látky - jízda s nezajištěnými (nezavřenými) dveřmi - neupevněné sedačky ve voze - nezajištěné nebo chybějící úchyty pro cestující	4× ročně	R	počet zjištěných rizikových situací z počtu provedených kontrol
5.8.1.A	Stáří vozidel	Vozidlo v evidenci dopravce určené pro provoz na linkách PID není starší než 12 let a průměrné stáří vozového parku je nižší než 9 let (neplatí pro vozidla určená pro speciální linky – cyklobusy a zvláštní linky pro přepravu osob s omezenou schopností pohybu a orientace).	60 %	DPM	100 % (data vždy k poslednímu dni měřeného čtvrtletí)	D	Vozidlo provozované na linkách PID je starší než 20 let (neplatí pro vozidla určená pro speciální linky – cyklobusy a zvláštní linky pro přepravu osob s omezenou schopností pohybu a orientace).	4× ročně	D	- podíl vyhovujících vozidel - průměrné stáří vozového parku - počet nepřijatelných situací

Vysvětlivky:

DPM = metoda přímého provedení (sběr dat ze záznamového zařízení, statistiky dopravce nebo objednatele nebo měření na vzorku)

MSS = tajně provedený zákaznický test

K = měření v rámci kontrolní činnosti

FZ = měření fiktivním zákazníkem

D = dopravce

R = ROPID



Manuál informačních a odbavovacích prvků pro autobusy PID

VNĚJŠÍ PRVKY

Obchodní název držitele licence

V souladu s platnými právními předpisy na obou bočních stranách vozidla. Výška písmen musí být minimálně 30 mm. Název musí být umístěn v přední části vozidla. Pokud je na lince nasazeno vozidlo jiného dopravce, musí být označení držitele licence umístěné v přední polovině vozidla pod nebo nad označením majitele vozidla. Pokud je v souladu s vyhláškou označení majitele v zadní části vozidla, bude označení držitele licence pod přiděleným evidenčním číslem v přední části vozidla.

Evidenční číslo

Na přední straně vozidla v levé části čelní masky (z pohledu řidiče). Na pravé boční straně bude umístěno za předními dveřmi pod prvním oknem tak, aby nebylo zakrýváno křídlem dveří otevírajícím se vně. Na zadní straně vozidla pod oknem v levé části. Na levé boční straně v přední části vozidla pod prvním oknem za stanovištěm řidiče. V případě nedostatku volného místa pro umístění evidenčního čísla na určenou oblast karoserie je možné číslo umístit na okno, pouze však v kontrastním provedení číslic na netransparentní podkladové fólii. Čísla pro nově objednané vozy po 1. 1. 2016 musí být v jednotném provedení – font písma DIN Mittelschrift, výška číslic 100 mm. Barevné řešení číslic musí být kontrastní vůči podkladu.

Logo PID

Formou čtvercové samolepky o velikosti cca 180 × 180 mm umístěné na karoserii v přední části levého i pravého boku vozidla (vyjma vozidel v jednotném barevném nátěru PID, který se řídí manuálem pro daný typ). Samolepky dodá objednatel.

Linkové orientace

Přední

Tištěné – viz část Orientační plastové tabule používané na autobusech v provozu na linkách PID.

Elektronické – v levé části označení linky, v pravé části název cílové zastávky. Tablo musí být přes celou šířku čelního okna, menší panely nejsou přípustné. V případě delšího názvu cílové zastávky je možné jeho zobrazení ve dvou řádcích.

Boční

Tištěné – viz část Orientační plastové tabule používané na autobusech v provozu na linkách PID.

Elektronické – v levé části označení linky, v pravé části v horním řádku název cílové zastávky, ve spodním řádku se střídavě objevují vybrané důležité zastávky ve směru jízdy, které ještě nebyly obslужeny.

Orientace se umísťuje pouze na pravou boční stranu ve směru jízdy autobusu. Z levé strany se vozidla neoznačují.

Zadní

Tištěné – viz část Orientační plastové tabule používané na autobusech v provozu na linkách PID.

Elektronické – zobrazuje se pouze označení linky.

VŠECHNY ORIENTACE MUSÍ BÝT ČITELNÉ za normální i snížené viditelnosti i za přímého slunečního svitu (osvětlení nebo použití LED diod, u nově objednaných vozidel po 1. 1. 2016 povoleny pouze LED diody oranžové/jantarové barvy).

Pořadové číslo

Tištěné – rozměr 100 × 100 mm, výška číslic 80 mm, elektronické – výška číslic minimálně 80 mm. Pořadové číslo může být doplněno logem nebo obchodním jménem dopravce, které bude nad nebo pod číslicí a nesmí být na úkor velikosti číslic. Umístění na obou stranách vozidla v dolním kraji bočního (např. Karosa B732) nebo čelního okna (pokud je okno zaoblené – např. Karosa B931) tak, aby bylo vidět při pohledu z boku vozidla.

Označení bezbariérového vozidla

Pokud vozidlo splňuje požadavky na bezbariérové vozidlo, bude toto označení na pravé straně čela vozidla (z pohledu řidiče). Minimální rozměry pro jednotlivé piktogramy: 130 × 130 mm. Shodně musí být u nově objednaných vozidel po 1. 1. 2016 označeny i příslušné dveře.

Pokyny pro cestující (základní povinná výbava)

Usměrněný nástup předními dveřmi – samolepka musí být umístěna u každých dveří s výjimkou prvních. Platí pro vozidla zajišťující provoz na příměstských linkách (výskyt na městských linkách nevádí). Dodá objednatel (mimo DPP).

Zde neplatí SMS jízdenka – samolepka je umístěna pouze na autobusech, které zajišťují provoz pouze na příměstských linkách. Samolepka se neumísťuje na vozy, které zajišťují současně provoz také na městských linkách. Umístění u předních dveří. Dodá objednatel (mimo DPP).

Doplňkový prodej jízdenek řidičem – u předních dveří na městských linkách. Na příměstských linkách umístění samolepky nevádí. Dodá objednatel (mimo DPP).

Samolepky (piktogramy) o rozměru nejméně 70 × 70 mm na každé dveře vozidla podle určení nástupu: pes, kočárek, mezinárodní symboly bezbariérové přístupnosti, zákaz kouření.

VŠECHNY TYTO SAMOLEPKY A PIKTOGRAMY MUSÍ BÝT ČITELNÉ při otevřených i zavřených dveřích.

Výbava pro osoby se smyslovým postižením zraku

Vysílač, přijímač, vnější a příposlechový reproduktor na stanovišti řidiče) – identifikace vozidla (dálkově aktivované hlášení čísla linky a směru jízdy vně vozidla, identifikace požadavku na nástup zrakově postiženého do vozidla (hlášení nástupu řidiči).

VNITŘNÍ PRVKY

Evidenční číslo

Umístění na zadní straně kabiny řidiče, číslo musí být viditelné z prostoru vozu. V případech, kdy za řidičem není pevná přepážka, na kterou by bylo možné číslo umístit, lze toto číslo umístit na jinou plochu kolmou k ose vozidla v přední části vozidla takovým způsobem, aby bylo dobře viditelné z prostoru pro cestující. Provedení čísla s číslicemi v černé barvě na bílém štítku (u nově zařazených nebo přečíslovaných vozidel), výška číslic nejméně 30 mm.

Zobrazovač času a pásma

V přední části vozidla (na kabině nebo jiném vhodném místě v přední části vozidla). Zobrazovač musí být umístěn tak, aby měli přehled i cestující v zadní části autobusu.

Označovače

Nejméně jeden označovač u každých dveří. Označovače umístěné v blízkosti sedaček pro přepravu cestujících se zdravotním postižením musí být umístěny nejvýše 1200 mm nad podlahou vozidla.

Hlásič zastávek

Každé vozidlo musí být vybavené funkčním hlásičem zastávek. Toto hlášení musí být zřetelně slyšet i v případech, kdy je autobus v pohybu.

Odbavovací zařízení



Všechna vozidla zajišťující provoz na linkách řady 300, 400 a 600 musí být vybavena funkční pokladnou nebo kompatibilním zařízením pro tisk jízdenek se čtečkou bezkontaktních čipových karet. Odbavovací zařízení musí být umístěno tak, aby cestující mohl kartu bez obtíží přiložit a řidič následně mohl zkontrolovat platnost jízdních dokladů nahraných na kartě. Místo pro přiložení karty musí být označeno symbolem karty dle vzoru.

Doplňkový prodej jízdenek u řidiče

Samolepka musí být umístěna ve vozidlech, které zajišťují provoz na městských linkách. Její umístění musí být na kabině řidiče nebo v prostoru stanoviště řidiče takovým způsobem, aby ji viděl cestující, který nastupuje předními dveřmi.

Vnitřní boční orientace

Tištěné – viz oddíl **Orientační plastové tabule používané na autobusech v provozu na linkách PID.**

Vnitřní panel (LED, LCD)

Bude umístěn v přední části v ose vozidla pod stropem. Umístění je nutné zvolit tak, aby zobrazované informace byly vidět z prostoru vozu. Na tomto panelu se zobrazuje číslo linky, název konečné zastávky, název následující zastávky, směr jízdy (přes zastávky i do zastávky), případně další informace, které mohou nahrazovat vnitřní boční orientaci za předpokladu, že tyto údaje budou zobrazeny nepřetržitě během přepravy cestujících. Vzhled a struktura zobrazovaných informací u vnitřních LED a LCD panelů dle samostatného manuálu (k dispozici u objednatele).

Výňatek ze SPP PID

Umístění buď formou samolepky na kabině řidiče nebo formou papírových listů formátu 2× A3 ve fabionu na stropě vozidla. Pokud není jiná možnost, je možné umístit výňatek na okno v prostoru pro kočárek, ale měl by zůstat dostatečný prostor pro výhled z vozidla. Jednotlivé části výňatku musí být umístěny na stejném místě (vedle sebe nebo pod sebou) tak, aby druhá část navazovala na první.

Výňatek z Tarifu PID

Umístění ve fabionu na stropě vozidla v prostoru u druhých dveří nebo v dostatečně přístupném prostoru pro cestující. Výňatek má formát 2 listy A3. Jednotlivé části výňatku musí být umístěny na stejném místě (vedle sebe nebo pod sebou).

Označení vyhrazených míst

V souladu s vyhláškou č. 175/2000 Sb. musí být označeno nejméně 6 sedadel pro cestující s omezenou schopností pohybu a orientace ve vozidlech zajišťujících provoz na linkách MHD nebo nejméně 2 sedadla ve vozidlech zajišťujících ostatní linky. Tato sedadla jsou označena piktogramem o rozměru nejméně 70 × 70 mm a jsou umístěna poblíž dveří vhodných pro nástup těchto cestujících.

Orientační plastové tabule používané na autobusech v provozu na linkách PID

1. ORIENTAČNÍ TABULE – ZÁKLADNÍ USTANOVENÍ

1. Všechny číslice užívané na orientačních tabulích (dále jen „orientace“) budou typu německé normované DIN Mittelschrift, typ písma na textech bude ALTERNATE GOTHIC 2 BTCE. Na cílových orientacích bude používáno rovněž normované písmo DIN Engelschrift. Výška písma je závislá na délce textu. Názvy výchozí, nácestných a cílové zastávky na bočních orientacích musí být z důvodu zajištění dobré čitelnosti cestujícími maximálně pětiřádkové.
2. Výchozí a cílové zastávky na bočních orientacích musí být vyznačeny velkým písmem, ostatní názvy malým. Výchozí a cílová zastávka musí být vždy uvedena na samostatném řádku. Výjimku tvoří pouze doplňující informace vztahující se k těmto konečným zastávkám, uvedená v závorce (například omezený časový rozsah provozu nebo omezený počet spojů).
3. Na bočních orientacích musí být přednostně uváděny výchozí a cílová zastávka a nácestné zastávky významné pro konkrétní linku. Orientace příměstských linek musí mít na vnitřní straně v přestupových zastávkách uvedeny i čísla linek s garantovanou návazností. Také je možné použít zkratku SID, symbol vlaku nebo symbol tramvaje.
4. U linek s více variantami tras musí být vždy uvedena mezilehlá konečná zastávka, která je zobrazena velkými písmeny, případně musí být pro každou variantu vyrobena samostatná orientace.
5. Rozměry textového pole u bočních orientací jsou 190 × 310 mm. Levý a pravý okraj písma od kraje textového pole je 20 mm.
6. Všechny orientace o tloušťce 2–3 mm musí být zhotoveny z neprůhledného materiálu (plast, tvrdý karton, popřípadě jiný pevný neprůhledný materiál). Orientace o tloušťce 2 mm mají na hranách rádius 1 mm (u orientací o tloušťce 3 mm je rádius 1,5 mm). Rohy všech orientací jsou zaobleny poloměrem 4 mm.

2. PŘEHLED ORIENTACÍ POUŽÍVANÝCH V AUTOBUSECH LINEK PID

2.1 Orientace pravidelných linek PID v nevýlukovém stavu

přední podklad černý, číslo bílé o výšce 170 mm, rozměr 210 × 600 mm, tisk jednostranný.

boční

městské linky – podklad černý, číslo bílé o výšce 150 mm, text podklad bílý, písmo černé, rozměr 210 × 600 mm, tisk oboustranný.

příměstské linky vně – podklad černý, číslo bílé o výšce 150 mm, text podklad bílý, písmo černé, rozměr 210 × 600 mm.

příměstské linky zevnitř – podklad bílý, písmo černé, v levém horním rohu je umístěno číslo linky v rámečku obdélníkového tvaru, vedle něho logo PID, ve spodní části orientace je schematicky znázorněna trasa linky se všemi zastávkami („teploměr“), v přestupných bodech symbol metra, vlaku nebo tramvaje.

zadní podklad černý, číslo bílé o výšce 150 mm, rozměr 210 × 250 mm, tisk jednostranný.

cílová podklad černý, písmo bílé, rozměr 100 × 400 mm, tisk oboustranný.

2.2 Orientace pravidelných linek PID ve výlukovém stavu a linek náhradní dopravy

přední podklad černý (popř. žlutý), číslo bílé (resp. černé) o výšce 170 mm, rozměr 210 × 600 mm, tisk jednostranný, za číslem linky znázorněno ustálené výlukové logo obdélníkového tvaru v černé barvě.

boční

městské linky – podklad černý (popř. žlutý), číslo bílé (resp. černé) o výšce cca 150 mm (spodní hrana čísla je v úrovni spodní hrany textu cílové konečné zastávky), text podklad bílý (popř. žlutý), písmo černé, rozměr 210 × 600 mm, tisk oboustranný, texty výlukových zastávek mohou být uvedeny kurzívou a podtrženy.

příměstské linky vně – podklad černý (popř. žlutý), číslo bílé (resp. černé) o výšce cca 150 mm (spodní hrana čísla je v úrovni spodní hrany textu cílové konečné zastávky), text podklad bílý (popř. žlutý), písmo černé, texty výlukových zastávek mohou být uvedeny kurzívou a podtrženy.

příměstské linky zevnitř – podklad černý (popř. žlutý), písmo bílé (resp. černé), v levém horním rohu je umístěno číslo linky v rámečku obdélníkového tvaru, vedle něho logo PID a ustálené výlukové logo obdélníkového tvaru v černém obdélníkovém poli ve spodní části orientace je schematicky znázorněna trasa linky se všemi zastávkami a s vyznačením objízdné trasy („teploměr“), v přestupních bodech symbol metra, vlaku nebo tramvaje, neobsluhované zastávky a trasa mohou být červeně přeškrtnuty, popřípadě přelepeny žlutou přelepku, nebo nejsou uvedeny vůbec.

zadní podklad černý (popř. žlutý), číslo bílé (resp. černé) o výšce cca 150 mm, rozměr 210 × 255 mm, tisk jednostranný.

cílová podklad černý (popř. žlutý), písmo bílé (resp. černé), rozměr 100×400 mm, tisk oboustranný.

2.3 Orientace školních linek

přední podklad černý, číslo bílé o výšce 150 mm, text „ŠKOLNÍ LINKA“, rozměr 210 × 600 mm, tisk jednostranný.

boční číslo a text jako přední, rozměr 210 × 600 mm, tisk oboustranný.

zadní vloženo označení O04, rozměr 210 × 255 mm.

cílová vloženo označení O04, rozměr 210 × 255 mm.

3. DOPLŇKY K ORIENTAČNÍMU SYSTÉMU

3.1 Barevný podtisk piktogramů tras metra a železničních tratí zařazených do systému PID na bočních a dodatkových orientacích

1. Pro lepší informovanost především mimopražských cestujících a cizinců je na orientacích zavedeno barevné rozlišení piktogramů linky metra, železničních tratí a tramvajových tratí vedle názvu zastávky, kde je možno na tyto dopravní prostředky PID přestoupit.
2. Podtisk piktogramu: linka A = zelený, linka B = žlutý, linka C = červený, železniční tratě v systému PID = modrý, tramvaje = oranžový. V případě možnosti souběžného přestupu na dvě trasy metra je barevné pole rozděleno na 2 stejné části v barvách obou tras, např. stanice FLORENC = žluto-červená. Pokud je možno přestoupit zároveň na metro a tramvaj nebo železnici v systému PID jsou uvedeny dva (resp. tři) piktogramy vedle sebe.
3. Rozměry barevného podtisku na směrových tabulkách i na bočních orientacích jsou proporcionálně v souladu s velikostí písma.

U nočních autobusových linek se uvádí pouze piktogramy tramvajů.

3.2 Přelepky textů na bočních orientacích

Přelepky ze samolepící fólie slouží k přelepení dočasně nebo trvale neplatných textů na bočních orientacích a k nahrazení textem novým. Rozměry přelepky jsou dány velikostí přelepovaného textu.

4. TECHNICKÉ PARAMETRY

4.1 Rozměry orientací

přední	600 × 210 mm
boční	600 × 210 mm
zadní	255 × 210 mm
cílové	400 × 100 mm

4.2 Osvětlení orientací v držácích

Přední a boční držáky orientací musí být osazeny třemi funkčními žárovkami o výkonu nejméně 5 W.

4.3 Umístování orientačních tabulí do držáků (při pohledu zevnitř autobusu)

4.3.1 *Autobusy standardní délky (do 15 m)*

přední – ve schráně umístěné v pravém horním rohu čelního okna autobusu.

boční – v držáku umístěném ve středu horního okraje pravého bočního okna (ve směru jízdy) ve střední části autobusu.

zadní – v držáku umístěném v levém dolním rohu zadního okna autobusu.

cílové – v držáku umístěném v pravé dolní části předního okna autobusu.

4.3.2 *Kloubové autobusy*

přední – ve schráně umístěné v pravém horním rohu čelního okna autobusu.

1. *boční* – v držáku umístěném ve středu horního okraje pravého bočního okna (ve směru jízdy) ve střední části předního dílu autobusu.

2. *boční* – v držáku umístěném ve středu horního okraje pravého bočního okna (ve směru jízdy) ve střední části zadního dílu autobusu.

zadní – v držáku umístěném v levém dolním rohu zadního okna autobusu.

cílové – v držáku umístěném v pravé dolní části předního okna autobusu.

Zadní orientace:



Cílová orientace:



6. VZORY PIKTOGRAMŮ

Přestup na linku metra A:



Přestup na linku metra B:



Přestup na linku metra C:



Přestup na železniční linky nebo tratě v systému PID:



Přestup na linky tramvají:



Přestup na linky autobusů:



Přestup na linky přívozů:



Přestup na linku lanovky:



Výlukový symbol:



nebo



Příloha 2 – Manuál pro vzhled zastávek v systému PID

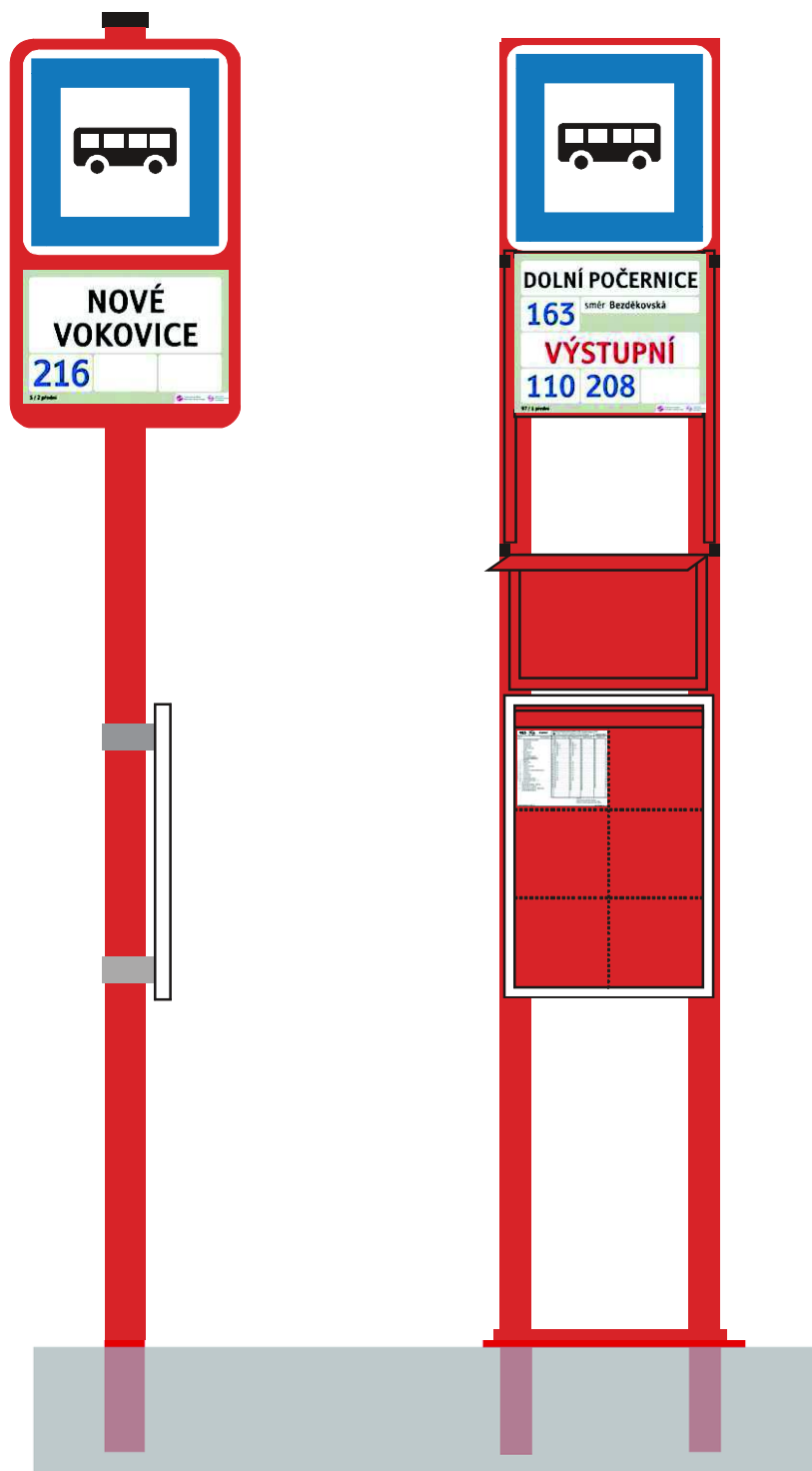

Obsah

Obsah.....	2
Související normy, vyhlášky a další odborné podklady.....	2
Úvod.....	2
1. Předmět manuálu.....	3
2. Termíny a definice.....	3
3. Označování zastávek.....	4
4. Nosné konstrukce.....	4
5. Značka „Zastávka“.....	6
6. Informační prostory na nosné konstrukci označnicku.....	7
7. Informační prostory v zastávkových přístřešcích.....	8
8. Zastávkový informační systém.....	8
9. Piktogramy.....	9
Příloha A – Vzorový list staveb pozemních komunikací VL6 127.04-2 10.05.....	10

Související normy, vyhlášky a další odborné podklady

- ON 73 6425 Zastávky městské hromadné dopravy
- ČSN 73 6425 Autobusové, trolejbusové a tramvajové zastávky
- ČSN 73 6425–1 Autobusové, trolejbusové a tramvajové zastávky, přestupní uzly a stanoviště – Část 1: Navrhování zastávek
- ČSN 01 8020 Dopravní značky na pozemních komunikacích
- ČSN EN 12899–1 Stálé svislé dopravní značení – Část 1: Stálé dopravní značky
- Vzorové listy staveb pozemních komunikací, VL6 – Vybavení pozemních komunikací, 6.1 Svislé dopravní značky
- Vyhláška Ministerstva dopravy a spojů č. 30/2001 Sb.
- Vyhláška č. 369/2001 Sb. o obecně technických požadavcích zabezpečujících užívání staveb osobami s omezenou schopností pohybu a orientace
- ČSN ISO 7001 Veřejné informační značky + doporučení Institutu informačního designu
- ČSN ISO 3864 Bezpečnostní barvy a bezpečnostní značky

Úvod

Důvodem pro vydání tohoto manuálu je podrobně stanovit požadavky na označnický zastávek linkové osobní dopravy, které jsou zahrnuty do systému Pražské integrované dopravy. Manuál jasně stanoví požadovanou **unifikaci jednotlivých prvků dopravního systému** (to znamená **provedení svislé DZ IJ 4a „Zastávka“** a především **prvků zastávkového informačního systému**, které by pro celý dopravní systém měly mít jednotnou obsahovou vypovídací schopnost a shodné grafické provedení) a doplňuje tak obecně platná ustanovení technických norem ČSN 73 6425–1, ČSN EN 12899–1 a Vyhlášky Ministerstva dopravy a spojů ČR č. 30/2001 Sb. Naopak nepředepisuje dopravcům konkrétní technické a výrobní provedení označnicku zastávky. Závazná podoba manuálem požadovaných parametrů odpovídá příslušným Vzorovým listům staveb pozemních komunikací schváleným Ministerstvem dopravy a spojů ČR (svislá DZ IJ 4a „Zastávka“) a vychází z doporučení české pobočky mezinárodního Institutu informačního designu s přihlédnutím k ČSN ISO 7001 (prvky zastávkového informačního systému).

1. PŘEDMĚT MANUÁLU

Manuál informativně uvádí možnosti technického uspořádání nosičů označků zastávky (část 4) a jejich příslušenství (část 6), vhodných k instalaci normativně předepsaného označení (část 5) a předepsaného jednotného obsahového provedení zastávkových informačních prvků (části 8 a 9). Manuál informativně uvádí též příklady a doporučené velikostní provedení informačních vitrín v zastávkových přístřešcích, přestřešení nástupišť apod. (část 7).

2. TERMÍNY A DEFINICE

2.1 Pro účely manuálu se používají následující definice:

2.1.1 **PID:** Pražská integrovaná doprava. Dopravní a tarifní systém zahrnující veškeré prostředky Městské dopravy v hl. m. Praze (metro, tramvaje, autobusy), zařazené příměstské autobusové linky a vybrané tratě Českých drah na území a v aglomeraci hl. m. Prahy.

2.1.2 **městská linková osobní doprava:** je veřejná linková osobní doprava provozovaná k uspokojování přepravních potřeb města a jeho zájmového přilehlého území v rámci jednotného tarifně propojeného dopravního systému. Pro potřeby tohoto manuálu tedy systému PID.

2.1.3 **označnick:** je úplné označení zastávky linkové osobní dopravy včetně zastávky manipulační a dalších zastávek podle druhu dopravních prostředků, které musí být na označnicku vyznačeny. Pro potřeby tohoto manuálu tedy označení tramvajové nebo autobusové zastávky.

2.1.4 **nosič zastávkových informací:** nosná, zpravidla ocelová konstrukce umožňující instalaci normativně předepsaných označení „Zastávka“¹ ① a příslušenství pro vývěs zastávkových informačních prvků, jízdních řádů, případně dalších informačních materiálů.

2.1.5 **ZJŘ:** zastávkový jízdní řád městské linkové osobní dopravy. ZJŘ jsou umísťovány do **spodních** ③ nebo **přídavných informačních prostor** na označnicku, případně do **informačních vitrín** umístěných na nástupišti, a to buď jednotlivě, nebo v podobě **informačních tabel**.

2.1.6 **zastávkový informační systém:** část informačního systému PID, určená k vývěsu na označnicku. Zastávkový informační systém se skládá ze zastávkových informačních prvků.

2.1.7 **zastávkové informační prvky:** soubor znakových a grafických označení, sloužících k identifikaci označnicku (název zastávky) a k orientaci cestujících (informace o charakteru zastávky, tarifním pásmu, typu zastávky a zastavujících linkách) včetně hmatových prvků pro zrakově postižené. Informace jsou podle potřeby doplňovány piktogramy. Zastávkové informační prvky jsou umísťovány do **horních informačních prostor** ② a to buď jednotlivě, nebo v podobě **informačních tabel**.

2.1.8 **informační tablo:** výměnný element se zastávkovými informacemi (ZJŘ, zastávkové informační prvky). Informační tabla jsou umísťována do informačních prostor.

2.1.9 **informační prostor:** prostor určený k vývěsu zastávkových informací. Pro potřeby této směrnice jsou uvažovány informační prostory na označnicku zastávky nebo jeho příslušenství (**horní** ②, **spodní** ③ a **přídavné**) a informační prostory mimo označnick zastávky (**informační vitríny** umísťované zpravidla v zastávkových přístřešcích).

2.1.10 **piktogram:** jednoduché, výstižné a pochopitelné grafické znázornění nahrazující textové informace.

¹ Provedení dle ČSN EN 12899-1 „Stálé svíslé dopravní značení – Část 1: Stálé dopravní značky“, Vzorových listů staveb pozemních komunikací VL6 120.14 01.03 (poloměry zaoblení rohů štítu a lemu) a VL6 127.04 01.03 (rozměry plochy DZ 500 × 500 mm) nebo VL6 127.04-2 10.05 (rozměry plochy DZ 410 × 410 mm) a Vyhlášky Ministerstva dopravy a spojů č. 30/2001 Sb. ve znění pozdějších předpisů. Po přechodnou dobu je možno souběžně používat provedení dle ČSN 73 6425 „Autobusové, trolejbusové a tramvajové zastávky“. Přechodnou dobou se rozumí období do nejbližší repase nebo výměny dotčeného konkrétního označnicku.

3. OZNAČOVÁNÍ ZASTÁVEK

3.1 V systému PID je požadováno označovat zásadně všechny zastávky uvedené v licenci k provozování linky. To znamená zastávky, které jsou určeny pro cestující. Jedná se o typy zastávek **nástupní, nácestné, výstupní, občasně a vzájemně kombinované**, včetně kombinace **výstupní+manipulační**. Označování **samostatných manipulačních** zastávek je požadováno pouze v případě, že jejich poloha je stanovena v licenci k provozování dopravy na lince.

3.2 Zastávky jsou označovány zastávkovými **označníky**. Zastávkový označník tvoří vždy nosná konstrukce (nosič zastávkových informací), doplněná značkou „Zastávka“² ① a **horním informačním prostorem** ② se zastávkovými informačními prvky. Spodní **informační prostor** ③ se ZJŘ nemusí být součástí společné nosné konstrukce (například samostatné přídatné rámy, zastávkové přístřešky apod.). U označníků, kde nedochází k nástupu cestujících, není **spodní informační prostor** ③ vyžadován vůbec. Konstrukce rámu by však s ohledem na mimořádná (například výluková nebo jiná dočasná) opatření měla jeho dodatečné vybavení umožňovat.

3.3 Konkrétní umístění označníků musí respektovat požadavky podélné vodící linie pro zrakově postižené. Konstrukce označníku musí být umístěna tak, aby byl podél něj zajištěn průchod v šířce min. 900 mm.

4. NOSNÉ KONSTRUKCE

4.1 Zastávkové označníky lze z hlediska uspořádání konstrukce obecně rozdělit do následujících základních kategorií:

4.1.1 Konstrukce **jednotyčová, středová** je tvořena nosným sloupkem kruhového (trubka), čtvercového nebo obdélníkového průřezu (jekl, profil). Normativně předepsané označení značkou „Zastávka“ ①, **horní informační prostor** ②, případně **spodní informační prostor** ③ jsou na sloupek umístěny středově symetricky – viz obr.

4.1.2 Konstrukce **jednotyčová, boční, vnitřní** je tvořena nosným sloupkem kruhového (trubka), čtvercového nebo obdélníkového průřezu (jekl, profil). Normativně předepsané označení značkou „Zastávka“ ①, **horní informační prostor** ②, případně **spodní informační prostor** ③ jsou na sloupek umístěny stranově – viz obr.

4.1.3 Konstrukce **jednotyčová, boční, vnější** je tvořena nosným sloupkem kruhového (trubka), čtvercového nebo obdélníkového průřezu (jekl, profil). Normativně předepsané označení značkou „Zastávka“ ①, **horní informační prostor** ②, případně **spodní informační prostor** ③ jsou ke sloupku připevněny z boku – viz obr.

4.1.4 Konstrukce **rámová, vnitřní** je svařena (případně sešroubována nebo jinak spojena) ze sloupků kruhového (trubka), čtvercového nebo obdélníkového průřezu (jekl, profil) a vyztužena příčnicí. Normativně předepsané označení značkou „Zastávka“ ①, **horní informační prostor** ②, případně **spodní informační prostor** ③ jsou umístěny na rámu – viz obr.

4.1.5 Konstrukce **rámová, vnější** je svařena (případně sešroubována nebo jinak spojena) ze sloupků kruhového (trubka), čtvercového nebo obdélníkového průřezu (jekl, profil) a vyztužena příčnicí. Do této skupiny lze zařadit i označníky v provedení zastávkového **totemu**. Normativně předepsané označení značkou „Zastávka“ ①, **horní informační prostor** ②, případně **spodní informační prostor** ③ jsou umístěny uvnitř – viz obr.

² Provedení dle ČSN EN 12899-1 „Stálé svíslé dopravní značení – Část 1: Stálé dopravní značky“, Vzorových listů staveb pozemních komunikací VL6 120.14 01.03 (poloměry zaoblení rohů štítu a lemu) a VL6 127.04 01.03 (rozměry plochy DZ 500 × 500 mm) nebo VL6 127.04-2 10.05 (rozměry plochy DZ 410 × 410 mm) a Vyhlášky Ministerstva dopravy a spojů č. 30/2001 Sb. ve znění pozdějších předpisů. Po přechodnou dobu je možno souběžně používat provedení dle ČSN 73 6425 „Autobusové, trolejbusové a tramvajové zastávky“. Přechodnou dobou se rozumí období do nejbližší repase nebo výměny dotčeného konkrétního označníku.

4.1.6 Konstrukce **výložníková, vnitřní** je svařena (případně sešroubována nebo jinak spojena) ze sloupků kruhového (trubka), čtvercového nebo obdélníkového průřezu (jekl, profil) a podle potřeby vyztužena příčníky. Normativně předepsané označení značkou „Zastávka“ ① a **horní informační prostor** ② jsou umístěny na rámu – viz obr.

4.1.7 Konstrukce **výložníková, vnější** je svařena (případně sešroubována nebo jinak spojena) ze sloupků kruhového (trubka), čtvercového nebo obdélníkového průřezu (jekl, profil) a podle potřeby vyztužena příčníky. Normativně předepsané označení značkou „Zastávka“ ① a **horní informační prostor** ② jsou umístěny k rámu z boku – viz obr.

4.1.8 Obecné možnosti technického uspořádání konstrukce, uvedené v bodech 4.1.1 až 4.1.5, lze aplikovat také na samostatné přidavné rámy pro ZJŘ.

4.2 Jednotlivá uspořádání je možno kombinovat podle místních podmínek a konkrétního technického řešení.

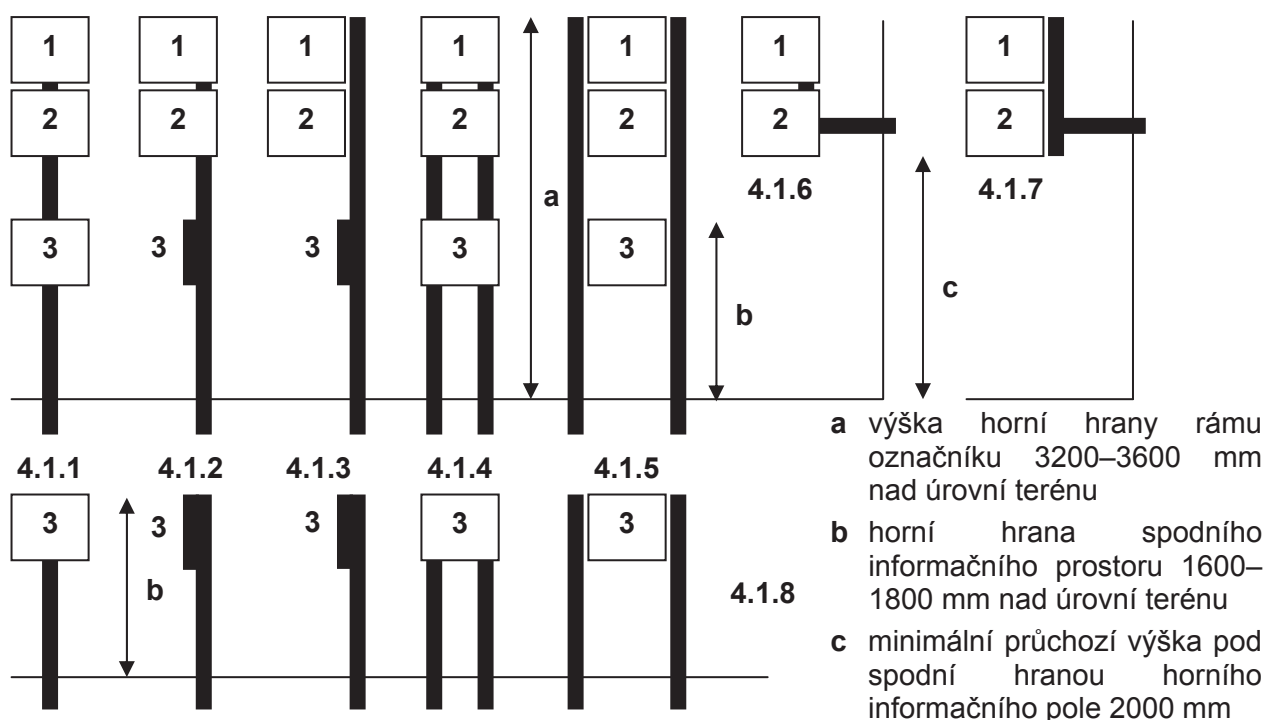

4.3 Nosná konstrukce označníku v trvalé poloze musí být pevně zabudovaná do podloží. V případě instalace do předem připravené trubkové základny minimálně 300 mm pod úroveň terénu. Možná je i přímá betonáž do zpevněného podloží nebo usazení pomocí patky svislé DZ. Provizorní instalace do mobilních základen v úrovni terénu je povolena pouze v případě označení dočasné (zpravidla výlukové) polohy (platí pro body 4.1.1 až 4.1.5 a 4.1.8)

4.4 Barva nosné konstrukce odpovídá označování zastávek městské dopravy (převažující červená RAL 3020, bílá RAL 9016, černá RAL 9017 a jako doplňková modrá RAL 5022)³. Přesný poměr barevného uspořádání je předmětem konkrétního technického řešení. V případě, že je zastávka umístěna v městském intravilánu vybaveném jednotným mobiliářem (týká se zejména historických částí obcí a měst zařazených do PID), lze výjimečně v řádně odůvodněných případech použít barevné provedení odpovídající tomuto jednotnému mobiliáři.

³ Po přechodnou dobu je možno souběžně používat stávající nosné konstrukce v barevném uspořádání obsahující barvu žlutou RAL 1023. Přechodnou dobou se rozumí období do nejbližší repase nebo výměny dotčeného konkrétního označníku.

5. ZNAČKA „ZASTÁVKA“

5.1 Vzhled značky „Zastávka“⁴ ① je normativně stanoven ČSN 73 6425–1. Podle ustanovení § 14, písm. d) Vyhlášky Ministerstva dopravy a spojů č. 30/2001 Sb. se na ní jako na informativní dopravní značku IJ 4a vztahuje ČSN EN 12899–1. Přesně určené rozměry a poloměry zaoblení štítu (podkladové desky) a vlastní značky vymezují příslušné Vzorové listy staveb pozemních komunikací.

5.2 Podoba významového symbolu dopravního prostředku, pro který je zastávka určena, se v souladu se zněním příslušných Vzorových listů staveb pozemních komunikací odvozuje od symbolů na svislých DZ IJ 4c „Zastávka autobusu“ a IJ 4d „Zastávka tramvaje“⁵.

5.3 Značka „Zastávka“ ① může být provedena pouze následujícími způsoby:

5.3.1 Výlepem kombinace samolepících folií s garantovanou životností 5–7 let. Retroreflexní provedení je požadováno pro výlep bílé subplochy ohraničené modrým orámováním o šíři 50 mm (Vzorový list staveb pozemních komunikací VL6 127.04-2 10.05), resp. 70 mm (Vzorový list staveb pozemních komunikací VL6 127.04 z 01.03). Bílé lemování o šíři 20 mm a černý významový symbol dopravního prostředku postačuje v nereflexním provedení.⁶ Modrý okraj lemu o šíři 10 mm by měl korespondovat s odstínem orámování. Podkladová deska pro výlep je zhotovena buď ze stálobarevného plastu, upraveného UV filtrem pro externí použití (například materiál ABS), z hliníku nebo pozinkovaného plechu. Barva podkladové desky u označků na rámových konstrukcích nebo u označků v provedení zastávkových totemů by měla odpovídat jedné z barev použitých v konstrukci nebo příslušenství označků. U jednodušších konstrukcí označků typu svislé dopravní značky se barevné uspořádání podkladové desky řídí ČSN EN 12899–1 (přírodní hliník nebo barevně neupravený pozinkovaný plech). Provedení platí jak pro trvalé, tak dočasné (zpravidla výlukové) zastávkové označkové.

5.3.2 Nereflexní provedení lze použít jen v případě, že je značka prosvětlena (světelné zastávkové označkové). Podkladová deska by v takovém případě měla umožňovat dostatečnou intenzitu prosvětlení (opál, čirá nebo bílá plastová deska s nereflexním potiskem značky v parametrech dle ČSN EN 12899–1).

5.4 Upevnění desky k nosiči je z hlediska bezpečnosti požadováno takovým způsobem, aby nemohlo dojít k jejímu samovolnému pádu a případnému zranění osob zdržujících se v zastávkovém prostoru. Je doporučeno takové spojení s nosnou konstrukcí, které nebude znehodnocovat estetickou a vypovídací úroveň značky stékající korozí (například nýtování, zasouvání do vodících kolejnic, používání spojovacího materiálu v antikorozi úpravě a plastových záslepek v barvě podkladu, lepení apod.).

5.5 V systému PID je zásadně vyžadováno vybavení každého označkové svislou DZ IJ4a „Zastávka“ čitelnou ve směru jízdy zepředu i zezadu. Toto ustanovení se nevztahuje na zastávkové informační prvky, jejichž umístění postačuje ve směru jízdy jen zepředu a to i v případě, že je podkladová deska společná (viz bod 6.1).

⁴ Provedení dle ČSN EN 12899–1 „Stálé svislé dopravní značení – Část 1: Stálé dopravní značky“, Vzorových listů staveb pozemních komunikací VL6 120.14 01.03 (poloměry zaoblení rohů štítu a lemu) a VL6 127.04 01.03 (rozměry plochy DZ 500 × 500 mm) nebo VL6 127.04-2 10.05 (rozměry plochy DZ 410 × 410 mm) a Vyhlášky Ministerstva dopravy a spojů č. 30/2001 Sb. ve znění pozdějších předpisů. Po přechodnou dobu je možno souběžně používat provedení dle ČSN 73 6425 „Autobusové, trolejbusové a tramvajové zastávky“. Přechodnou dobou se rozumí období do nejbližší repase nebo výměny dotčeného konkrétního označkové.

⁵ Po přechodnou dobu je možno souběžně používat stávající nejednotné významové symboly dopravních prostředků (logotypy napodobující tovární značky a typy vozidel). Přechodnou dobou se rozumí období do nejbližší repase nebo výměny dotčeného konkrétního označkové.

⁶ Po přechodnou dobu je možno souběžně používat odrazové značky typu VIAFLEX. Přechodnou dobou se rozumí období do nejbližší repase nebo výměny dotčeného konkrétního označkové.

6. INFORMAČNÍ PROSTORY NA NOSNÉ KONSTRUKCI OZNAČNÍKU

6.1 Horní informační prostor je určen k vývěsu zastávkových informačních prvků. Musí být součástí každé nosné konstrukce (včetně výložníkových řešení uvedených v bodech 4.1.6 a 4.1.7) a musí být umístěn zásadně pod značkou „Zastávka“ ①. Jedná se buď jen o prostor vymezený rámem nosiče pro vkládání informačního tabla (například vodící kolejničky nebo jiná podobná technická řešení umožňující vsouvání PVC-obalů s jednotlivými informačními prvky nebo laminovaných celoplošných tisků), či o pevné příslušenství nosiče, nejčastěji v podobě desky pro výlep jednotlivých stálobarevných informačních prvků vytištěných na trvanlivých samolepících foliích. V případě konstrukčně jednodušších označků může být podkladová deska společná se značkou „Zastávka“ (viz bod 5.3.1).

6.2 Spodní informační prostor je určen k vývěsu ZJŘ a informací. Nemusí být součástí společné nosné konstrukce s označkem zastávky (viz bod 3.2). Jedná se buď jen o prostor vymezený rámem pro vkládání informačního tabla (například vodící kolejničky nebo jiná podobná technická řešení umožňující vsouvání PVC-obalů s jednotlivými ZJŘ a informacemi velikosti ZJŘ nebo laminovaných celoplošných tisků), o uzavíratelnou skříň nebo rámeček pro vkládání PVC-obalu nebo laminovaného celoplošného tisku, případně o desku určenou k výlepu jednotlivých laminovaných výtisků ZJŘ a informací, chráněných před přímým působením přírodních vlivů (především vlhkosti). Velikost čitelné informační plochy by měla s ohledem na standardizované šablony ZJŘ vycházet z násobků jejich velikosti (tj. 215 × 175 mm). Pokud je součástí označků zastávky, nesmí v souladu se zněním ČSN 73 6425–1 až do výšky 2,20 m od pochozí plochy nástupiště přesahovat mimo jeho nosnou konstrukci do stran o více než 0,20 m. S ohledem na toto normativně stanovené omezení se tedy pro jednotyčové konstrukce (viz bod 4.1.1 až 4.1.3) jedná o plochu spodního informačního prostoru do maximální šíře cca 500 mm (tj. pro 2 ZJŘ vedle sebe nebo 1 vývěsku formátu A3 na šířku), pro konstrukce ostatní se jedná o plochu spodního informačního prostoru do maximální šíře cca 850–900 mm podle šíře nosné konstrukce nebo zastávkového totému. Tato rozměrová omezení se vztahují pouze na plochy spodních informačních prostor orientovaných na nosné konstrukci kolmo k ose jízdni dráhy, která zužuje průchozí profil nástupiště. Součástí spodního informačního prostoru jsou také informace v Braillově bodovém písmu na vybraných uzlových zastávkách (název zastávky, směr jízdy zastavujících linek) dle vyhlášky č. 369/2001 Sb.

6.3 Přídavný informační prostor je spodní informační prostor umístěný na samostatném přídavném rámu nebo jiné nosné konstrukci. Velikost čitelné informační plochy a jeho umístění viz bod 6.2.

6.4 Pro vodící kolejničky nebo jiná podobná technická řešení umožňující vsouvání informačních tabel lze použít samostatné informační bloky, které tvoří informační tablo vyztužené pevnou deskou a předsazeným čirým plexi nebo polykarbonátem.

6.5 Všechny typy informačních prostor musí z prostorového hlediska umožňovat instalaci potřebného množství vyvěšovaných zastávkových informací, včetně rezervy pro mimořádná a dočasná dopravní opatření.

6.6 Veškeré plochy na nosné konstrukci označků jsou primárně určeny pro dopravní informace pro cestující. Použití komerčních sdělení je možné až po vyčerpání potřebných ploch pro dopravní informace, přičemž není povolena reklama propagující užívání osobních automobilů či jinak poškozující veřejnou dopravu. Reklama nesmí odporovat platným právním předpisům ani jakkoli narušovat účel a smysl zastávkového zařízení včetně informací pro cestující.

7. INFORMAČNÍ PROSTORY V ZASTÁVKOVÝCH PŘÍSTŘEŠCÍCH

7.1 V případě, že je zastávka stavebně vybavena přístřeškem, přestřešením nebo krytým nástupištěm, jejichž součástí je vitrina určená pro zastávkové informace, měla by tato vitrina splňovat minimální velikost umožňující jejich vkládání. Pokud je vitrina určena k vyvěšování jízdních řádů a plní tak funkci **spodního informačního prostoru**, měla by její velikost s ohledem na standardizované šablony ZJŘ vycházet z násobků jejich velikosti (tj. 215 × 175 mm), podobně jako je uvedeno v bodě 6.2. V případě, že je vitrina určena k vyvěšování jiných informací (například plánů sítě, dopravních schémat, tarifních a přepravních podmínek apod.), měla by její velikost pokud možno vycházet ze standardizovaných formátů papíru. Měla by také umožňovat vyvěšení jednotlivých prvků systému PID, zejména loga PID.

8. ZASTÁVKOVÝ INFORMAČNÍ SYSTÉM

8.1 Prvky zastávkového informačního systému lze rozdělit na **zastávkové** a **linkové**:

8.1.1 Informační prvky **zastávkové** obsahují informace vztahující se ke konkrétnímu označníku jako celku, které jsou platné pro všechny zastavující linky.⁷

8.1.2 Informační prvky **linkové** obsahují informace vztahující se k jednotlivým u konkrétního označníku zastavujícím linkám nebo svazkům linek.⁷

8.2 Provedení jednotlivých prvků zastávkového informačního systému používaných v PID stanoví **Příloha 3 Standardů kvality PID**.⁸

8.3 Zastávkové informační prvky vytištěné na samolepících PVC foliích nebo papírovém podkladu musí být čitelné a kontrastní. Použitý druh tisku musí být odolný vůči vlhkosti a působení slunečního záření (používání inkoustových tiskáren není povoleno). Nechráněné papírové výtisky lze používat jen ve spojení s PVC-obaly. K vyvěšování do informačních prostor v podobě desek lze používat výhradně výtisky na samolepících PVC foliích nebo zalaminované papírové výtisky opatřené samolepící vrstvou. Přímé vylepování nechráněných papírových výtisků zastávkových informačních prvků je zakázáno.

8.4 Přímé vylepování zastávkových informačních prvků (včetně ZJŘ a vývěsek) disperzními lepidly nebo jejich přelepování průhlednými lepícími páskami bez další ochrany je posuzováno jako nestandardní. Jako ojedinělé a časově omezené je povoleno jen v dopravcem řádně odůvodněných případech. Pro méně významné a méně využívané zastávky s nižším obratem cestujících (nejčastěji na okraji obce nebo mimo obec), kde z technických důvodů nosná konstrukce označníku neumožňuje umístit vývěsní skříň nebo kolejničky, či jiná podobná technická řešení umožňující vsouvání informačních tabel, lze ve výjimečných případech povolit vývěš zalaminovaných prvků (včetně ZJŘ a vývěsek) bez dalšího překrytí.

8.5 Statické tištěné informační prvky (viz body 8.1 a 8.2) lze doplnit nebo zcela nahradit schválenými elektronickými zobrazovacími zařízeními, která zároveň obsahují dálkově ovládaný akustický výstup pro zrakově postižené.

8.6 Na vzájemně dohodnutých uzlových zastávkách je nutné umístit také základní informace pro zrakově postižené formou tabulky v Braillově bodovém písmu (název zastávky, směr jízdy zastavujících linek) – provedení viz Zásady pro úpravu a umístování informačních štítků ve slepeckém písmu na označníky zastávek MHD (www.sons.cz/docs/bariery).

⁷ Ustanovení bodu 8 neplatí v plném rozsahu pro zastávkové informace linkové osobní dopravy nezařazené do systému PID na společných označících licenčně zřízených dopravci PID.

⁸ Po přechodnou dobu je možno souběžně používat stávající barevná a grafická provedení prvků, typy a velikosti písma. Přechodnou dobou se rozumí období do nejbližší zásadní změny zastávkových informačních prvků, repase nebo výměny dotčeného konkrétního označníku, či jeho příslušenství (tj. zde horního informačního pole nebo horního informačního tabla).

9. PIKTOGRAMY

9.1 Pro zastávkový informační systém lze používat výhradně piktogramy uvedené v **Příloze 3 Standardů kvality PID**.⁹ Provedení piktogramů vychází z ČSN ISO 7001 a z doporučení Institutu informačního designu. Základem jsou mezinárodní symboly, zapracované do jednotlivých významových piktogramů. Firemní logotypy mohou v informačním systému tato označení pouze doplňovat, nikoliv nahrazovat.

⁹ Po přechodnou dobu je možno souběžně používat stávající barevná a grafická provedení prvků, typy a velikosti písma. Přechodnou dobou se rozumí období do nejbližší zásadní změny zastávkových informačních prvků, repase nebo výměny dotčeného konkrétního označníku, či jeho příslušenství (tj. zde horního informačního pole nebo horního informačního tabla).

Příloha A – Vzorový list staveb pozemních komunikací VL6 127.04-2 10.05



č. IJ 4a

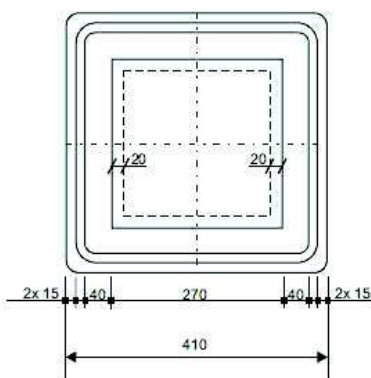

Symbol vozidla se odvozuje ze značky č. IJ 4c až č. IJ 4e.

<p>6 VYBAVENÍ POZEMNÍCH KOMUNIKACÍ 6.1 SVISLÉ DOPRAVNÍ ZNAČKY Informativní značky jiné č. IJ 4a Zastávka</p>	<p>MD ODBOR POZEMNÍCH KOMUNIKACÍ VZOROVÉ LISTY</p>	<p>VL 6 127.04-2 10.05</p>
---	--	---

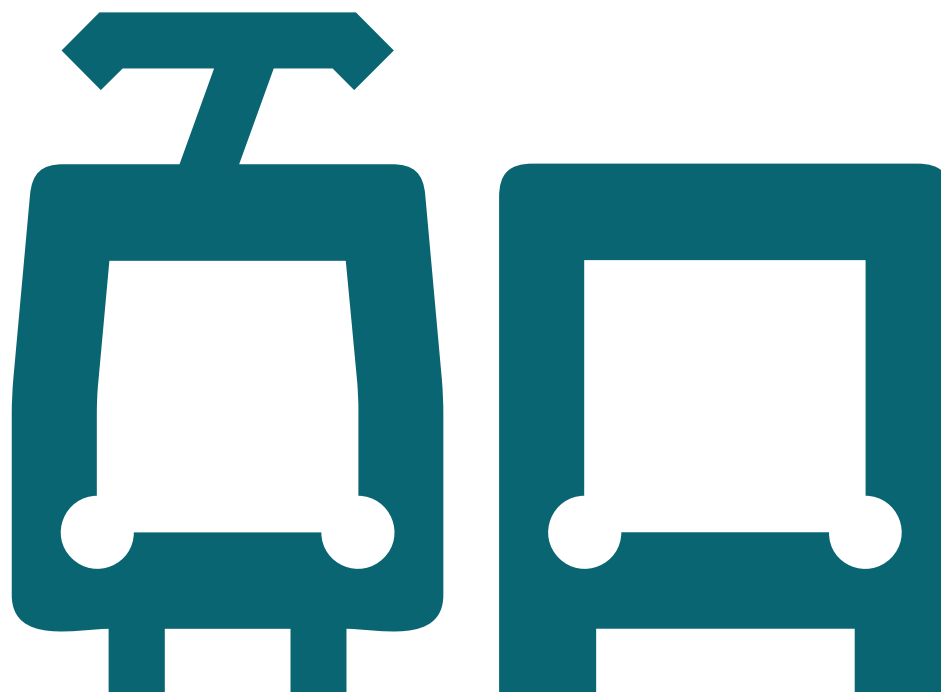

Informační systém pro cestující na zastávkách povrchové dopravy

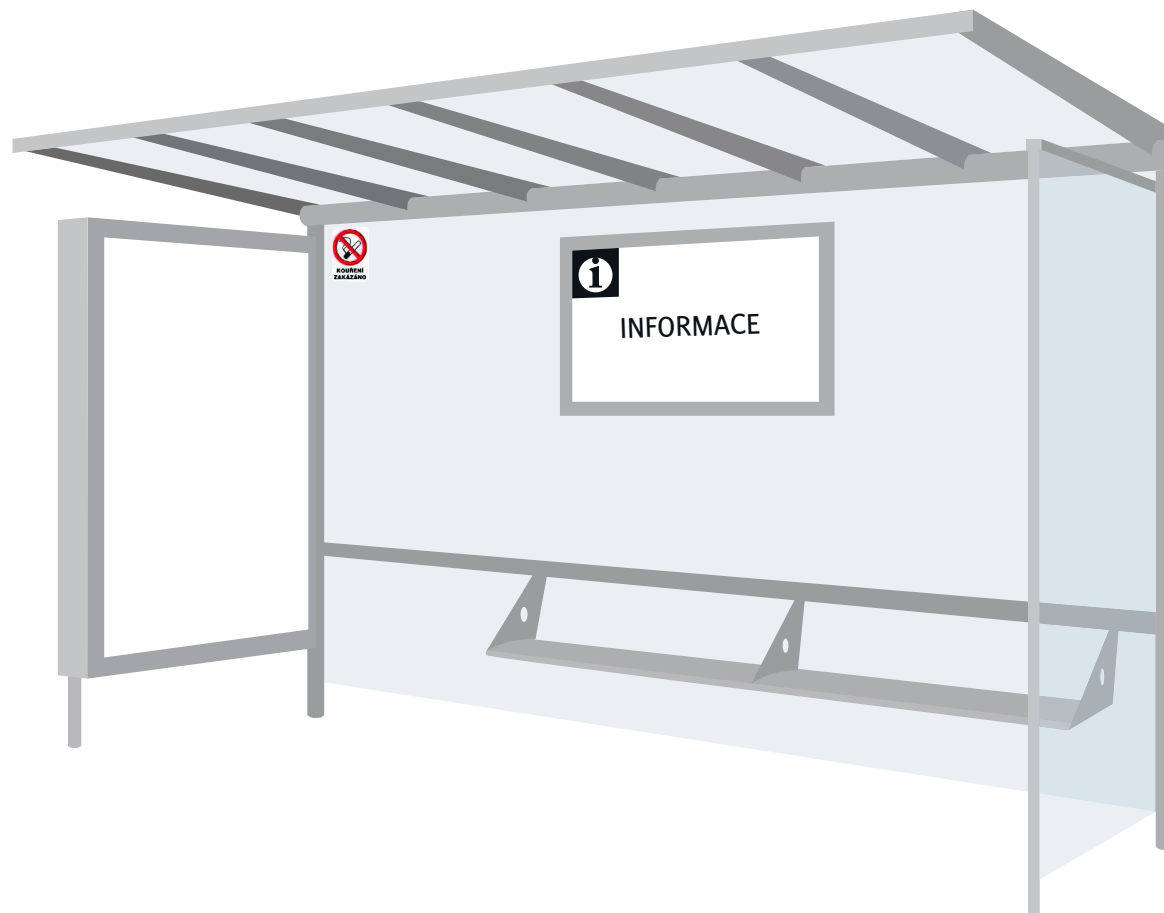
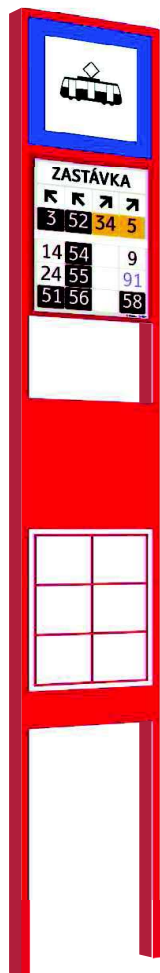

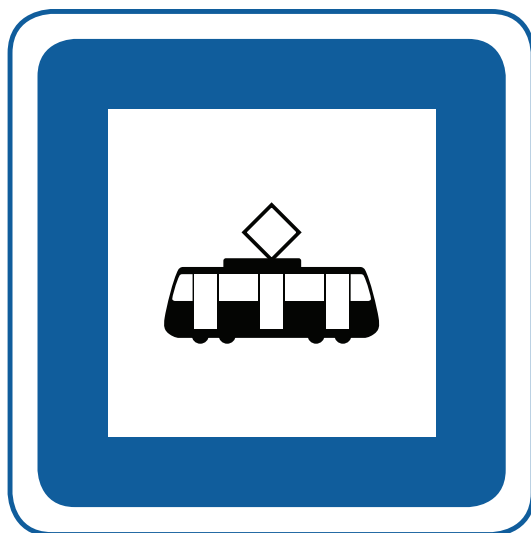

Dopravní značení
tramvajové zastávky



Dopravní značení
autobusové zastávky

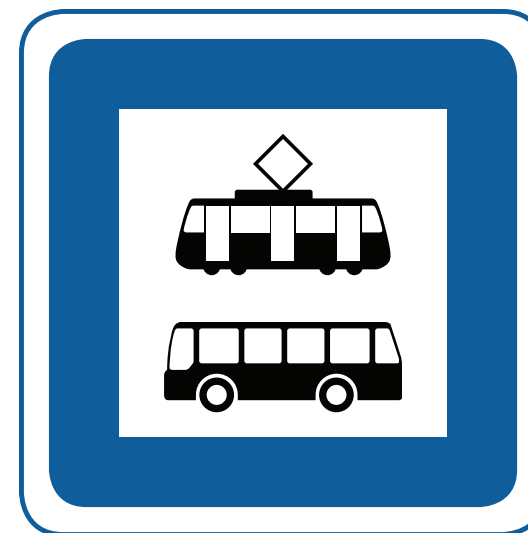

Dopravní značení
sdružené zastávky pro
tramvaj i autobus



ISPC – POVRCHOVÁ DOPRAVA | Ukázky variant informačních tabel zastávkových informačních prvků

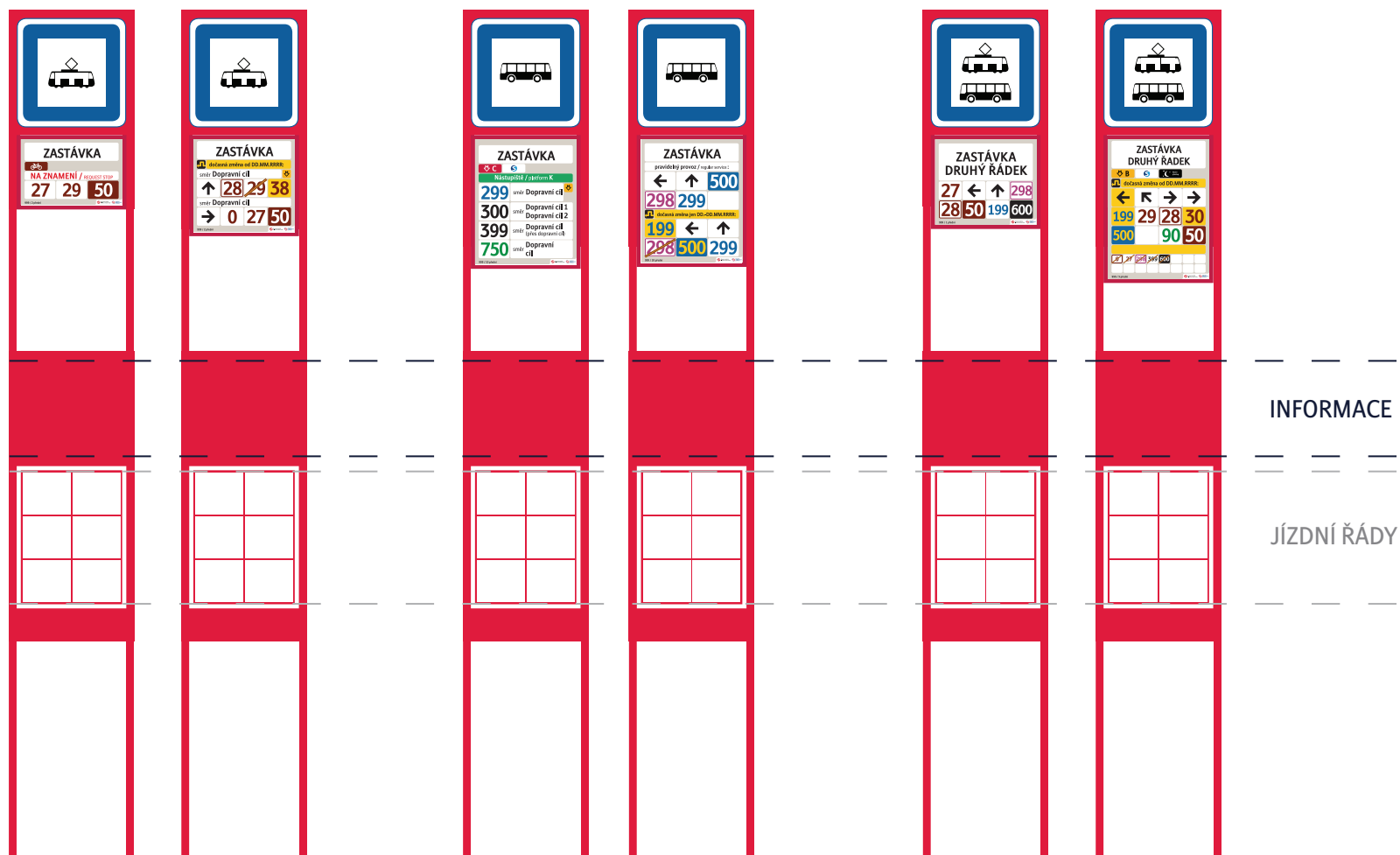



vkladatelné významové ikony k zastávkovým informacím



metro A



metro B



metro C



garantovaný noční přestup



zastávka (úsek),
umožňující přepravu
jízdního kola



linky S ČD



bus na letiště Praha



přívoz



lanovka



dočasná změna
v dopravě



tarifní pásmo PID

šipky znázorňují směr jízdy dále uvedených spojů za křižovatkou



vkladatelné významové ikony k linkovým informacím



přestup na metro A



přestup na metro B



přestup na metro C



přestup na linku S (ČD)



letiště Václava Havla



jiné označení

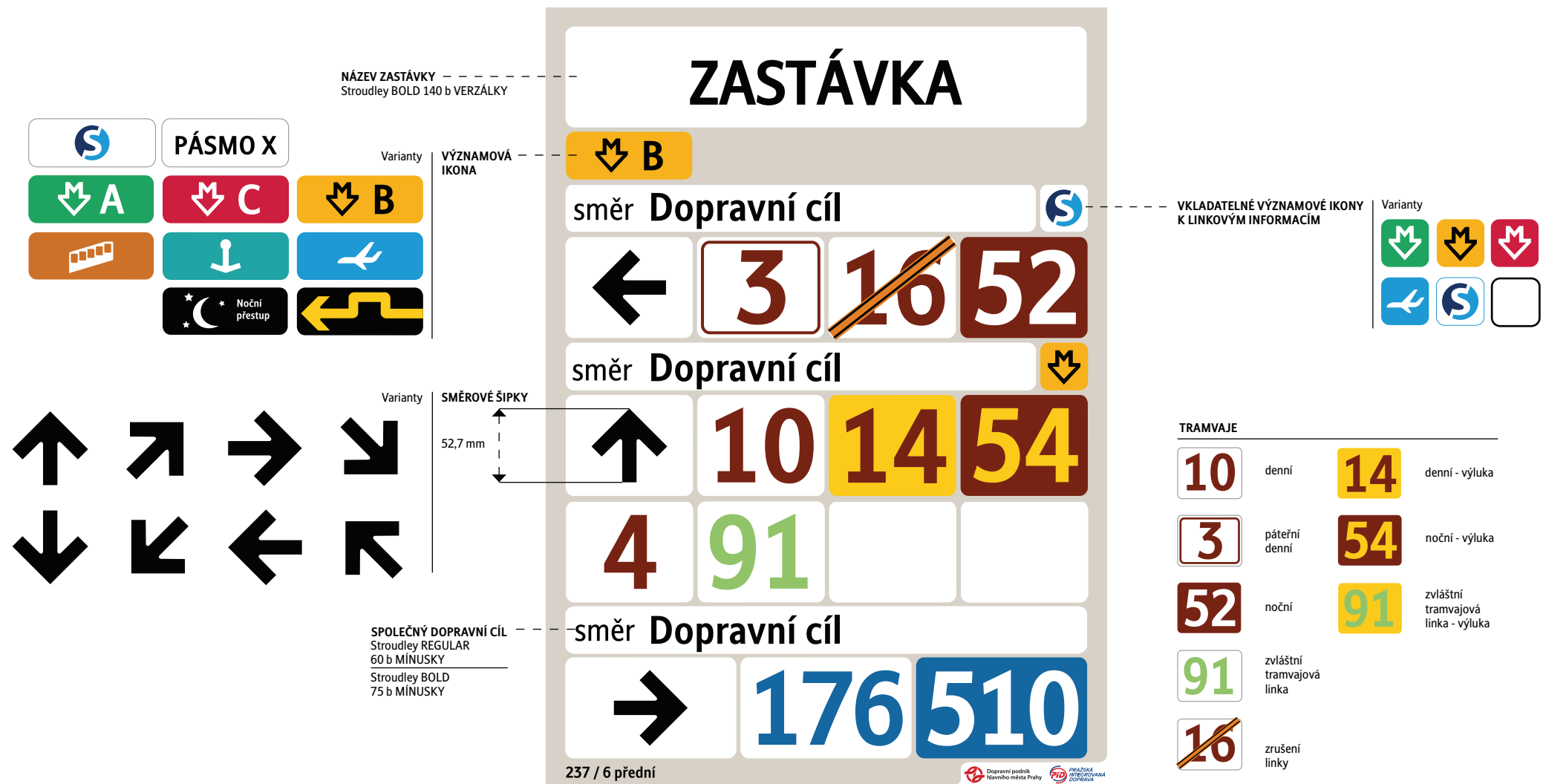



ZASTÁVKA

Nástupiště / platform J

123
508
770

167
501



Fashion Arena
OUTLET CENTER
PRAHA-STŘEBHOŘ



600
350
601

365
směr Dopravní cíl

Náhradní doprava / Alternative transport
při přerušení provozu metra
→ ZLIČÍN

Metro B

1000 / 10 přední

OZNAČENÍ NÁSTUPIŠTĚ
Stroudley BOLD 70b
Stroudley BOLD 60b







JINÉ OZNAČENÍ LINKY

DOPRAVNÍ CÍL
Stroudley 60b
Stroudley 80b

AUTOBUSY

123	denní	167	denní - výluka
177	metrobus	177	metrobus - výluka
508	noční	501	noční - výluka
365	příměstská linka PID denní	350	příměstská linka PID denní - výluka
600	příměstská linka PID noční	601	příměstská linka PID noční - výluka
1	linka ZTP - PID denní	1	linka ZTP - PID denní - výluka
770	zvláštní autobusová linka		

Varianty

Náhradní doprava / Alternative transport při přerušení provozu metra → STANICE METRA	 Metro A
Náhradní doprava / Alternative transport při přerušení provozu metra → STANICE METRA	 Metro B
Náhradní doprava / Alternative transport při přerušení provozu metra → STANICE METRA	 Metro C
Náhradní doprava / Alternative transport při přerušení provozu metra → VÝSTUPNÍ	 Metro
 Náhradní doprava / Alternative transport při přerušení provozu tramvaje → ZASTÁVKA TRAMVAJE	
 Náhradní doprava / Alternative transport při přerušení provozu tramvaje → ZASTÁVKA TRAMVAJE	
 Náhradní doprava / Alternative transport při přerušení provozu tramvaje → VÝSTUPNÍ / MANIPULAČNÍ	
 Náhradní doprava / Alternative transport při přerušení provozu vlaků → Železniční stanice nebo jen název	



ZASTÁVKA

 dočasná změna od DD.MM.RRRR:

←	←	↑
27	199	399
50	298	

999 / 2 přední

  PRÁŽSKÁ INTEGROVANÁ DOPRAVA

ZASTÁVKA

 náhradní zastávka od DD.MM.RRRR

X27 směr
Dopravní cíl

298

999 / 502 přední

  PRÁŽSKÁ INTEGROVANÁ DOPRAVA

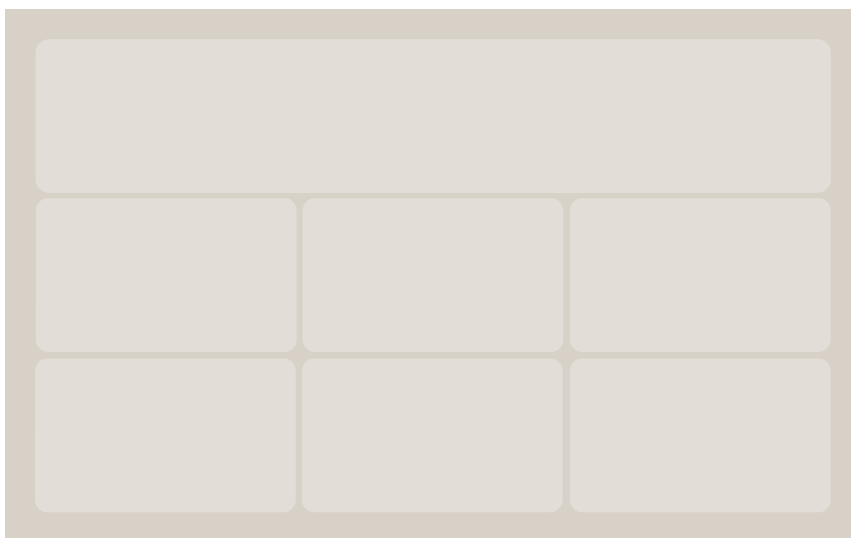

3 sloupce

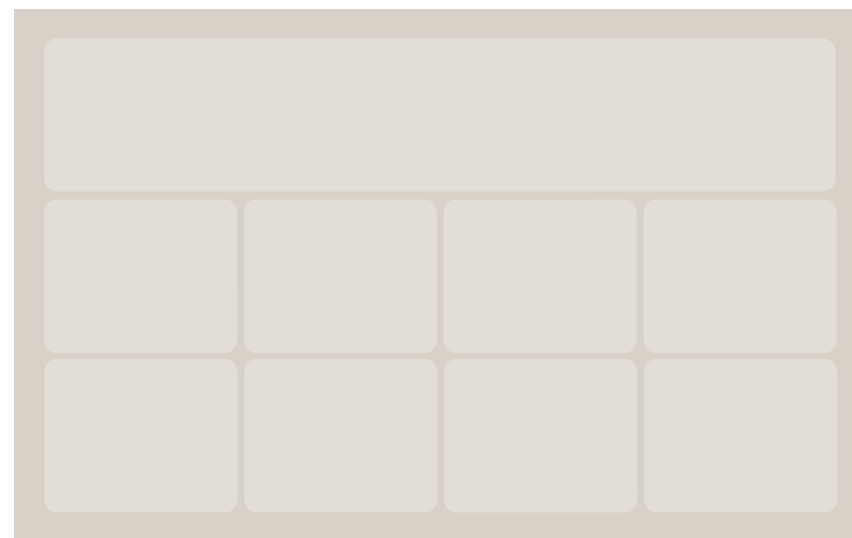

4 sloupce

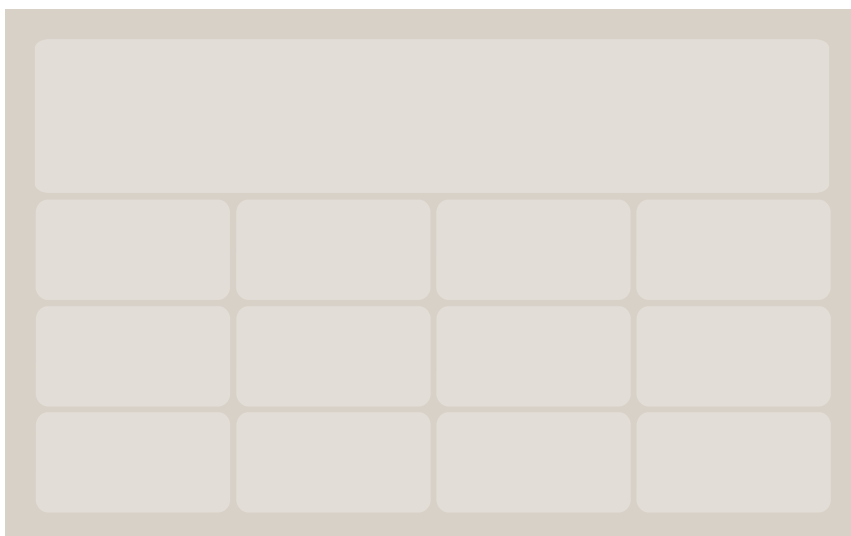

4 sloupce (nižší výška buňek)



PRAŽSKÁ
INTEGROVANÁ
DOPRAVA

MĚŘICÍ FORMULÁŘ - STANDARDY KVALITY

VOZIDLO

Datum:	Linka:	Jméno zapisujícího:
Čas:	Pořadí:	Číslo vozu:
		Dopravce:

3.1. Informování ve vozidlech		Logo PID vně vozidla:	ano	ne	2.6. Funkčnost označovačů:		ano	ne
TĚŠENÉ	Linkové orientace	vyhovuje	<i>pozn.: vyplňuje se, je-li informační prvek přítomný</i>	DIGITÁLNÍ	Linkové orientace	vyhovuje	5.2. Řidič vyhovuje Vyhovující vzhled ano ne uniforma dopravce nebo vlastní oděv – jednobarevná decentní košile nebo polokošile, vesta nebo svetr, tmavá bunda nebo sako, tmavé jednobarevné kalhoty nebo sukně (v letním období možno krátké kalhoty), pevná obuv	
	vnější přední	ano ne			vnější přední	ano ne		
	vnější cílová	ano ne			vnější boční	ano ne		
	vnější zadní	ano ne			vnější zadní	ano ne		
	vnější boční	ano ne			vnitřní čelní panel	ano ne		
vnitřní boční	ano ne	vnitřní boční („teploměr“)	ano ne					
Ukazatel času a pásma		funkčnost	včetně odchylky menší než 59s		ano		ne	
Hlásič zastávek		funkčnost	včetně správného hlášení		ano		ne	
Výňatek ze SPP		vyvěšeny		ano		ne		
Výňatek z Tarifu PID		ano		ne				

Popis zjištěných závad:



PRAŽSKÁ
INTEGROVANÁ
DOPRAVA

MĚŘICÍ FORMULÁŘ - STANDARDY KVALITY

ZASTÁVKA

Datum:	Zastávka:	Č. sloupku:	Směr (linky):
Čas:	Jméno zapisujícího:		

3.2. Informování na zastávkách		<i>popis závady:</i>		6.3. Čistota zastávkových zařízení			
symbol zastávky (oboustranný)	ano	ne		čistota informačních prvků	ano	ne	ano, ale drobné závady
název zastávky	ano	ne		čistota a čitelnost JŘ	ano	ne	ano, ale drobné závady
čísla linek	ano	ne		Drobná závada = drobné snížení informovanosti - čitelnosti prvků na zastávce (jako opotřebení, poškrábání apod.), odpadkovému koši nevěnujeme pozornost			
platné JŘ	ano	ne		<i>popis hrubé závady:</i>			
stručné info o Tarifu PID	ano	ne					
ochrana JŘ (plexi, sklo, lamino)	ano	ne					



Výpis z registru ekonomických subjektů

Upozornění:

Zobrazené identifikační údaje a statistické charakteristiky ekonomického subjektu jsou výsledkem vyhodnocení informací dostupných z administrativních zdrojů a slouží účelům státní statistické služby. Údaje ke dni: 16.8.2017

Identifikace ekonomického subjektu

Identifikační číslo osoby (IČO): **60597593**
 Obchodní firma/název: Kateřina Kulhánková
 Adresa sídla / místa podnikání: Kladno, 27309, Švermov, 28. října 1327
 Okres: CZ0203 Kladno
 Základní územní jednotka: 532053 Kladno

Základní charakteristiky

Statistická právní forma:	101	Fyzická osoba podnikající dle živnostenského zákona
Datum vzniku:	29.7.1999	
Datum zániku:		
Institucionální sektor: dle ESA2010	14100	Zaměstnavatelé
Činnosti - dle CZ-NACE	79120	Činnosti cestovních kanceláří
	45200	Opravy a údržba motorových vozidel, kromě motocyklů
	73110	Činnosti reklamních agentur
	49410	Silniční nákladní doprava
	55	Ubytování
Velikostní kat. dle počtu zam.	210	10 - 19 zaměstnanců

Tento výpis je neprodejný a byl pořízen prostřednictvím Internetu (<http://www.czso.cz>) dne: 17.8.2017.