

MĚSTO FRENŠTÁT POD RADHOŠTĚM		
EVIDENČNÍ ČÍSLO SMLOUVY		
297	2025	OSTS
poř. číslo	rok	zkr. odb.

Smlouva o dílo

uzavřená dle § 2586 a násl. zákona č. 89/2012 Sb., občanského zákoníku, ve znění pozdějších předpisů (*dále i občanský zákoník*)

ČI. 1. SMLUVNÍ STRANY

Město Frenštát pod Radhoštěm

nám. Míru 1, 74401 Frenštát pod Radhoštěm

IČO: 00297852

DIČ: CZ00297852

zastoupené: Ing. Bc. Janem Rejmanem, DiS., starostou

bankovní spojení: Komerční banka, a.s.

číslo účtu: 

dále i objednatel

AXI MONT s.r.o.

zapsaná ve veřejném rejstříku vedeném u krajského soudu v Plzni oddíl C vložka 2747

sídlo: Neurazy 152

IČO: 46884653

DIČ: CZ46884653

jednající: LENKA ZELENKOVÁ – JEDNATELKA SPOLEČNOSTI

bankovní spojení: ČESKÁ SPOŘITELNA a.s.

číslo účtu: 

kontaktní osoba: 

kontaktní telefon: 

kontaktní e-mail: 

dále i zhotovitel

společně i smluvní strany

ČI. 2. ÚVODNÍ USTANOVENÍ

Smluvní strany se dohodly, že tento závazkový vztah a vztahy z něj vyplývající se řídí ust. § 1 odst. 2, § 6 až 8, § 9 odst. 2, § 10 odst. 2 a ust. § 2586 až 2630 zákona č. 89/2012 Sb., občanského zákoníku, ve znění pozdějších předpisů.

ČI. 3. ÚČEL SMLOUVY

Účelem smlouvy je estetizace města, sjednocení vizuálu mobiliáře a tím zvýšení pozitivního vnímání města jejími občany a návštěvníky a zvýšení čistoty města.

ČI. 4. PŘEDMĚT SMLOUVY

1. Zhotovitel se zavazuje zhotovit pro objednatele:
 - a. 60 ks laviček s opěradlem, a
 - b. 60 košů na odpadky,a to dle technické specifikace (*dále i dílo*).
2. Předmětem smlouvy není betonový základ.
3. Zhotovitel prohlašuje, že se seznámil s rozsahem a povahou díla, že jsou mu známy veškeré technické kvalitativní a jiné podmínky provádění díla a že disponuje takovými kapacitami a odbornými znalostmi, které jsou pro řádné provedení díla nezbytné.
4. Zhotovitel prohlašuje, že s použitím všech znalostí, zkušeností a podkladů splní závazek založený touto smlouvou včas a řádně, za sjednanou cenu, aniž by podmiňoval splnění smlouvy poskytnutím jiné než dohodnuté součinnosti.

ČI. 5. LHŮTA PLNĚNÍ

Zhotovitel je dodá dílo do 30. 7. 2025.

ČI. 6. MÍSTO PLNĚNÍ

Místem plnění je areál Technických služeb města, Střelníční 841, 744 01 Frenštát pod Radhoštěm.

ČI. 7. CENA DÍLA

1. Smluvní strany se dohodly na následující ceně díla:

Lavička s opěradlem:

a.a. 1 ks lavičky s opěradlem:

cena celkem bez DPH	9 035 Kč
DPH 21 %	1 897,35 Kč
cena celkem vč. DPH	10 932,35 Kč

a.b. 60 ks lavičky s opěradlem:

cena celkem bez DPH	542 100 Kč
DPH 21 %	113 841 Kč
cena celkem vč. DPH	655 941 Kč

Koš na odpadky:

b.a. 1 ks koše na odpadky:

cena celkem bez DPH	9 555 Kč
DPH 21 %	2 006,55 Kč

cena celkem vč. DPH 11 561,55 Kč

b.b. 60 ks košů na odpadky:

cena celkem bez DPH 573 300 Kč

DPH 21 % 120 393 Kč

cena celkem vč. DPH 693 693 Kč

Cena celkem (součet cen a.b. a b.b.):

cena celkem bez DPH 1 115 400 Kč

DPH 21 % 234 234 Kč

cena celkem vč. DPH 1 349 634 Kč

2. Cena je dohodnuta jako cena nejvýše přípustná a platí po celou dobu sjednanou ve smlouvě.
3. Cena obsahuje všechny náklady související se zhotovením díla, vedlejší náklady související s umístěním stavby, zařízením staveniště a také ostatní náklady souvisejícími s plněním smlouvy.
4. Cena obsahuje případně zvýšené náklady spojené s vývojem cen vstupních nákladů, a to až do doby ukončení díla.
5. Cenu lze překročit pouze v případě legislativy mající vliv na předmět smlouvy.
6. V případě, že dojde k prodlužení s předáním díla z důvodů ležících na straně zhotovitele, je cena neměnná až do doby skutečného ukončení díla.

ČI. 8. CENOVÉ RIZIKO

Zhotovitel se zavazuje aktivně řídit cenová rizika (nákupem na sklad apod.).

ČI. 9. POVINNOSTI OBJEDNATELE

1. Objednatel poskytne zhotoviteli součinnost potřebnou pro provedení díla, zejména se zúčastní jednání, na nichž je jeho účast žádoucí, a poskytne zhotoviteli všechny informace potřebné pro řádné provádění díla, zejména logo města.
2. Objednatel je povinen řádně a včas provedené dílo převzít a uhradit zhotoviteli jeho oprávněné a řádně doložené finanční nároky vzniklé z plnění smlouvy.

ČI. 10. POVINNOSTI ZHOTOVITELE

1. Zhotovitel je povinen provést dílo na svůj náklad a své nebezpečí řádně a včas jako celek v souladu:
 - a. se smlouvou o dílo,
 - b. pokyny objednatele,
 - c. platnou právní úpravou,
 - d. svou nabídkou.

2. Případy zásahu vyšší moci nebo výjimečné okolnosti, které mají vliv na plnění smlouvy, oznámí zhotovitel objednateli neprodleně, nejpozději do 24 hodin, ode dne vzniku okolnosti. K oznámení přiloží odpovídající důkazy (fotodokumentace apod.).
3. Zhotovitel je povinen při realizaci díla zachovávat principy rovných příležitostí, rovnosti mužů a žen, princip nediskriminace a dbát ochrany životního prostředí, vytvářet důstojné a pracovní podmínky, dbát na bezpečnost a ochrana zdraví při práci, dodržovat pracovní normy a využívat technologií a výrobních postupů šetrných k životnímu prostředí.
4. Zhotovitel se zavazuje minimalizovat dopad na životní prostředí.
5. Zhotovitel se zavazuje, že objednateli bezodkladně, nejpozději do 3 pracovních dnů, po vzniku takové skutečnosti písemně oznámí:
 - a. zahájení insolvenčního řízení zhotovitele,
 - b. vstup zhotovitele do likvidace,
 - c. splnění podmínek prohlášení konkursu na majetek zhotovitele, tj. zejména že budoucí prodávající je předlužen anebo insolventní,
 - d. změny v majetkové struktuře zhotovitele,
 - e. rozhodnutí o provedení přeměny zhotovitele, zejména fúzí, převodem jmění na společníka či rozdělením, provedení změny právní formy dlužníka či provedení jiných organizačních změn,
 - f. omezení či ukončení výkonu činnosti zhotovitele, která bezprostředně souvisí s předmětem této smlouvy,
 - g. všechny skutečnosti, které by mohly mít vliv na přechod či vypořádání závazků zhotovitele vůči objednateli vyplývajících z této smlouvy či s touto smlouvou souvisejících,
 - h. rozhodnutí o zrušení zhotovitele,
 - i. pozastavení platby poddodavateli.

ČI. 11. PROVÁDĚNÍ DÍLA

1. Zhotovitel se zavazuje provést dílo svým jménem a na vlastní zodpovědnost. V případě, že pověří provedením části díla jinou osobu, má zhotovitel odpovědnost, jako by dílo provedl sám.
2. Zhotovitel se zavazuje realizovat práce vyžadující zvláštní způsobilost nebo povolení podle příslušných předpisů osobami, které tuto podmínku splňují.
3. Zhotovitel vyzve objednatele písemně nejméně 3 pracovní dny předem k prověření kvality díla.

ČI. 12. PŘEDÁNÍ A PŘEVZETÍ DÍLA

1. Zhotovitel splní svou povinnost provést dílo jeho řádným zhotovením a předáním objednateli bez vad a nedodělků.
2. O předání a převzetí díla jsou zhotovitel i objednatel povinni sepsat protokol, v jehož závěru objednatel prohlásí, zda dílo přijímá nebo nepřijímá, a pokud ne, z jakých důvodů.
3. Protokol sepíše zhotovitel.

4. Zhotovitel a objednatel jsou oprávněni uvést v protokole cokoliv, co budou považovat za nutné.

ČI. 13. PLATEBNÍ PODMÍNKY

1. Zálohy nejsou přípustné.
2. Objednatel uhradí provedené práce a dodávky na základě faktury vystavené po předání a převzetí díla bez vad ca nedodělků (*dále i faktura*).
3. Faktura musí formou a obsahem odpovídat zákonu č. 563/1991 Sb., o účetnictví, ve znění pozdějších předpisů a zákonu č. č. 235/2004 Sb., o dani z přidané hodnoty, ve znění pozdějších předpisů a musí obsahovat povinné náležitosti a přílohy.
4. Přílohou faktury bude protokol o předání a převzetí díla.
5. Nebude-li faktura obsahovat některou náležitost sjednané ve smlouvě nebo bude chybně vyúčtována cena, je objednatel oprávněn vadnou fakturu před uplynutím lhůty splatnosti vrátit druhé smluvní straně bez zaplacení k provedení opravy. Ve vrácené faktuře vyznačí objednatel důvod vrácení. Druhá smluvní strana provede opravu vystavením nové faktury.
6. Vrátí-li objednatel vadnou fakturu druhé smluvní straně, přestává běžet původní lhůta splatnosti. Celá lhůta běží opět ode dne doručení nově vyhotovené faktury.
7. Lhůta splatnosti faktur: faktury jsou splatné do 15 dnů od jejich doručení objednateli.
8. Povinnost zaplatit je splněna dnem odepsání příslušné částky z účtu objednatele.
9. Objednatel je oprávněn pozastavit financování v případě, že zhotovitel bezdůvodně přeruší práce nebo práce provádí v rozporu s touto smlouvou.
10. Objednatel je oprávněn provést splatné částky úhrady díla přímo poddodavateli, a to na základě jeho žádosti, a pakliže zároveň prokáže, že plnění provedl řádně a včas a zhotovitel je v prodlení s úhradou takového provedeného plnění.

ČI. 14. VADY DÍLA, ZÁRUČNÍ A REKLAMAČNÍ PODMÍNKY

Vady díla při jeho předání

1. Zhotovitel odpovídá za vady, jež má dílo v době jeho předání. Dílo má vady, jestliže provedení díla neodpovídá požadavkům uvedeným ve smlouvě nebo jiné dokumentaci vztahující se k provedení díla, technickými normami a obecně závaznými předpisy.

Vady díla v záruční době

2. Zhotovitel odpovídá za vady díla, které se vyskytly v záruční době. V záruční době zhotovitel odpovídá za to, že dílo má a po celou záruční dobu bude mít vlastnosti stanovené právními předpisy, technickými normami, projektovou dokumentaci a smlouvou.

Záruční doba

3. Zhotovitel poskytuje záruku v délce 36 měsíců.
4. Záruční doba začíná plynout ode dne předání a převzetí celého díla bez vad a nedodělků.
5. Záruční doba neběží po dobu, po kterou nemůže objednatel dílo pro vady řádně užívat.

Vady díla po záruční době

6. Za vady díla, které se projevily po záruční době, odpovídá zhotovitel jen tehdy, pokud jejich příčinou bylo porušení jeho povinností stanovených zejména smlouvou a právními předpisy.

Oznámení výskytu vady

7. Vyskytne-li se na díle vada, je objednatel povinen bezodkladně písemně oznámit zhotoviteli její výskyt (oznámení o vadě).

8. Jakmile objednatel odeslal oznámení o vadě, má se za to, že požaduje bezplatné odstranění vady.

9. Oznámení o vadě musí mj. obsahovat stručný popis vzniklé vady, místo a způsob, jakým k závadě došlo a jak se projevuje.

10. Emailová adresa pro doručení oznámení o vadě: lenka.zelenkova@aximont.com. Poštovní adresa pro doručení oznámení o vadě: AXI MONT s.r.o., Neurazy 152, 335 55 Neurazy.

Odstranění vady

11. Zhotovitel započne s odstraněním vady nebránící užívání díla nejpozději do 3 pracovních dnů ode dne doručení oznámení o vadě, pokud se smluvní strany nedohodnou jinak.

12. Zhotovitel započne s odstraněním vady bránící užívání do 24 hod. ode dne uplatnění vady.

13. Objednatel je povinen umožnit zhotoviteli odstranění vady.

14. Objednatel je povinen zajistit během odstraňování záruční vady přítomnost svého zástupce.

15. V případě, že zhotovitel nezačne s odstraněním vady dle tohoto článku, je objednatel oprávněn objednat odstranění vady již bez dalšího u třetí osoby. Zhotovitel je povinen uhradit účelně vynaložené náklady na odstranění vady, a to do 3 dnů od předložení jejich vyúčtování objednatelem.

16. Provedenou opravu vady zhotovitel objednateli předá.

17. Na provedenou opravu poskytne zhotovitel záruku uvedenou v odst. 3. tohoto článku smlouvy.

18. V případě vzniku škody při odstraňování záruční vady je zhotovitel povinen ji nahradit v plné výši, a to do 15 dnů od jejich uplatnění objednatelem.

ČI. 15. SMLUVNÍ POKUTY

1. Objednatel je oprávněn účtovat zhotoviteli smluvní pokutu ve výši 5.000 Kč za každý i započatý den prodlení ze lhůty plnění.

2. V případě nedodržení termínu k nástupu na odstranění záruční vady nebránící užívání díla je objednatel oprávněn účtovat zhotoviteli smluvní pokutu ve výši 5.000 Kč za každý i započatý den prodlení.

3. V případě nedodržení termínu k nástupu na odstranění havárie je objednatel oprávněn účtovat zhotoviteli smluvní pokutu ve výši 10.000 Kč za každý i započatý den prodlení.

4. Smluvní pokuty se nezapočítávají na náhradu případně vzniklé škody.

5. V případě, že závazek provést dílo zanikne před řádným ukončením díla, nezaniká nárok na smluvní pokutu, pokud vznikl dřívějším porušením povinnosti.

ČI. 16. ODPOVĚDNOST ZA ŠKODU

1. Odpovědnost za škodu na zhotovovaném díle nebo jeho části nese zhotovitel v plném rozsahu až do dne předání a převzetí celého díla bez vad a nedodělků.
2. Zhotovitel nese odpovědnost původce odpadů, zavazuje se nezpůsobovat únik ropných, toxických či jiných škodlivých látek.
3. Zhotovitel je povinen nahradit objednateli škodu v plné výši, která vznikla při realizaci díla, bez ohledu na zavinění.
4. Zhotovitel nenese odpovědnost v případě vzniku zvláštních rizik např. války, vojenské operace, invaze, povstání, revoluce, nepokojů, občanské války, vojenského převratu, tlakové vlny letadlem a ostatních vzdušných prostředků, šarvátek, porušení veřejného pořádku atd.
5. Škodu je objednatel oprávněn započíst proti pohledávce zhotovitele. V případě, že taková pohledávka neexistuje, bude objednatelem vystavena a zhotovitelem uhrazena faktura v souladu s těmito obchodními podmínkami.

ČI. 17. ZMĚNA SMLOUVY A VÝPOVĚDNÍ PODMÍNKY

1. Změnit nebo doplnit smlouvu mohou smluvní strany pouze formou písemných dodatků, které budou vzestupně číslovány, výslovně prohlášeny za dodatek smlouvy a podepsány oprávněnými zástupci smluvních stran.
2. Smluvní strany mohou ukončit smluvní vztah písemnou dohodou obou smluvních stran.
3. Smluvní strany mohou smlouvu vypovědět písemnou výpovědí s 14denní výpovědní lhůtou. Výpovědní lhůta začíná běžet dnem doručení výpovědi zhotoviteli. V tomto případě je zhotovitel povinen ihned předat objednateli nedokončené dílo včetně věcí, které opatřil a které jsou součástí díla. Objednatel je povinen uhradit zhotoviteli cenu věcí, které opatřil do dne doručení výpovědi, a to do 14 dnů ode dne předložení vyúčtování.
4. V případě zániku závazku před splněním díla uzavřou smluvní strany dohodu, ve které upraví vzájemná práva a povinnosti.

ČI. 18. VYŠŠÍ MOC

1. Vyšší moc je výjimečná událost nebo okolnost, která se vymyká kontrole smluvní strany, před níž se tato strana nemohla přiměřeně chránit před uzavřením smlouvy o dílo, které se strana nemůže účelně vyhnout nebo ji překonat a kterou nelze přičíst druhé straně.
2. Vyšší moc může zahrnovat, avšak neomezuje se pouze na ně, následující události nebo okolnosti, zejména:
 - a. válka, konflikty, invaze, akty nepřátelství ze zahraničí,
 - b. rebelie, terorismus, revoluce, povstání, vojenský převrat nebo uchopení moci, nebo občanská válka,
 - c. výtržnost, vzpoura, nepokoje, stávka nebo výluka vyvolaná jinými osobami, než zaměstnanci zhotovitele a poddodavatelů,

- d. válečná munice, výbušniny, ionizující záření nebo kontaminace radioaktivitou, pokud nebyla způsobena tím, že tuto municí, výbušniny, ionizující záření nebo radioaktivitu použil zhotovitel nebo poddodavatelé,
 - e. přírodní katastrofy jako je zemětřesení, vichřice, blesk, tajfun,
 - f. nově přijatá opatření státních orgánů, způsobující nemožnost plnění smlouvy o dílo.
3. Pokud se provedení předmětu díla nebo jeho částí za sjednaných podmínek stane nemožným z důsledků vzniku vyšší moci, strana, která se důvodů vyšší moci dovolává, vyzve druhou stranu o změnu smlouvy nebo má, za podmínek níže uvedených, právo od smlouvy odstoupit.
 4. Pokud nedojde k dohodě o změně smlouvy, má strana, která se důvodně odvolala na vyšší moc, právo odstoupit od smlouvy. Účinnost odstoupení nastává v tomto případě dnem doručení oznámení o odstoupení druhé smluvní straně.
 5. Zhotovitel se nemůže odvolávat na vyšší moc, pokud její účinky nastaly v době, ve které je zhotovitel v prodlení.
 6. Důsledky z vyšší moci může každá strana uplatnit nejpozději do 30 dnů po zjištění vzniku vyšší moci.

ČI. 19. ZÁVĚREČNÁ USTANOVENÍ

1. Zhotovitel je povinen zachovávat mlčenlivost o všech skutečnostech, které se dozvěděl při realizaci smlouvy a v souvislosti s ní a které jsou chráněny příslušnými právními předpisy (zejména obchodní tajemství, osobní údaje, utajované informace) nebo které objednatel prohlásil za důvěrné. Povinnost mlčenlivosti trvá i po skončení platnosti této smlouvy. Tyto povinnosti se zhotovitel zavazuje zajistit i u všech svých zaměstnanců, případně jiných osob, které zhotovitel k realizaci této smlouvy použije.
2. Zhotovitel souhlasí se zpřístupněním nebo zveřejněním všech náležitostí tohoto smluvního vztahu.
3. Zhotovitel není oprávněn postoupit pohledávku plynoucí ze smlouvy třetí osobě bez předchozího písemného souhlasu objednatele.
4. Objednatel je oprávněn odstoupit od smlouvy v případě, že zhotovitel uvedl ve své nabídce do veřejné zakázky, jejímž výsledkem je tato smlouva, informace nebo doklady, které neodpovídají skutečnosti a měly nebo mohly mít vliv na výsledek této veřejné zakázky.
5. Strany si nepřejí, aby nad rámec výslovných ustanovení této smlouvy byla jakákoliv práva a povinnosti dovozovány z dosavadní či budoucí praxe zavedené mezi stranami či zvyklostí zachovávaných obecně či v odvětví týkající se předmětu plnění této smlouvy, ledaže je ve smlouvě výslovně sjednáno jinak. Vedle shora uvedeného si strany potvrzují, že si nejsou vědomy žádných dosud mezi nimi zavedených obchodních zvyklostí či praxe.
6. Práva smluvních stran vyplývající z této smlouvy či jejího porušení se promlčují ve lhůtě 15 let ode dne, kdy právo mohlo být uplatněno poprvé.
7. Tato smlouva obsahuje úplné ujednání o předmětu smlouvy a všech náležitostech, které strany měly a chtěly ve smlouvě ujednat, a které považují za důležité pro závaznost této smlouvy. Žádný projev

stran učiněný při jednání o této smlouvě ani projev učiněný po uzavření této smlouvy nesmí být vykládán v rozporu s výslovnými ustanoveními této smlouvy a nezakládá žádný závazek žádné ze stran.

8. Strany si sdělily všechny skutkové a právní okolnosti, o nichž k datu podpisu této smlouvy věděly nebo vědět musely, a které jsou relevantní ve vztahu k uzavření této smlouvy. Kromě ujištění, která si strany poskytly v této smlouvě, nebude mít žádná ze stran žádná další práva a povinnosti v souvislosti s jakýmkoliv skutečnostmi, které vyjdou najevo a o kterých neposkytla druhá strana informace při jednání o této smlouvě. Výjimkou budou případy, kdy daná strana úmyslně uvedla druhou stranu ve skutkový omyl ohledně předmětu této smlouvy.

9. Strany výslovně potvrzují, že obsah této smlouvy je výsledkem jednání stran a každá ze stran měla příležitost ovlivnit obsah této smlouvy.

10. Smluvní strany shodně prohlašují, že si smlouvu před jejím podpisem přečetly a že byla uzavřena po vzájemném projednání podle jejich pravé a svobodné vůle určitě, vážně a srozumitelně, nikoliv v tísní nebo za nápadně nevýhodných podmínek, a že se dohodly o celém jejím obsahu, což stvrzují svými podpisy.

11. Neplatnost některého ustanovení smlouvy nemá za následek neplatnost celé smlouvy.

12. Smluvní strany se zavazují veškeré spory vzniklé z této smlouvy primárně řešit smírnou cestou.

13. Smluvní strany prohlašují, že smlouva neupravuje obchodní tajemství.

14. Smluvní vztahy neobsažené v této smlouvě, se řídí příslušnými ustanoveními občanského zákoníku.

15. Doložka platnosti právního jednání dle § 41 zákona č. 128/2000 Sb., o obcích (obecní zřízení), ve znění pozdějších předpisů: Právní jednání stanovené smlouvou je schváleno usnesením Rady města Frenštátu pod Radhoštěm č. 1639/77/RM/2025 ze dne 30. 5. 2025.

16. Smlouva nabývá platnosti dnem podpisu oběma smluvními stranami a účinnosti dnem uveřejnění v registru smluv dle zákona č. 340/2015 Sb., o zvláštních podmínkách účinnosti některých smluv, uveřejňování těchto smluv a o registru smluv (zákon o registru smluv), ve znění pozdějších předpisů. Uveřejnění registru smluv zajistí obec v zákonných lhůtách. Smluvní strany se dále dohodly, že smlouvu zašle správci registru smluv k uveřejnění objednatel.

17. Přílohy: Příloha č. 1 smlouvy: Technická dokumentace – lavička s opěradlem

Příloha č. 2 smlouvy: Technická dokumentace – koš na odpadky

Příloha č. 3 smlouvy: Kalkulace nabídkové ceny – lavička s opěradlem

Příloha č. 4 smlouvy: Kalkulace nabídkové ceny – koš na odpady

Příloha č. 5: Seznam poddodavatelů

Ve Frenštátě pod Radhoštěm dne

Digitálně podepsal Ing. Jan
Rejman

Datum: 25.06.2025 19:39:40

+02:00
Ing. Bc. Jan Rejman, DiS., starosta

V Neurazech dne

Lenka

Zelenková, DiS.

Digitálně podepsal

Lenka Zelenková, DiS.

Datum: 2025.06.12

13:17:06 +02'00'

Lenka Zelenkova, jednatel společnosti

Příloha č. 1 smlouvy: Technická dokumentace – lavička s opěradlem

Technická dokumentace – lavička s opěradlem

Investor: **Město Frenštát pod Radhoštěm**

Prvek:

LAVIČKA FRENŠTÁT



TECHNICKÁ DOKUMENTACE

Vypracoval

2024

Lavička s opěradlem

délka 1,825 m

Charakter konstrukce:

Ocelové výpalky spojené dřevěnými lamelami pomocí šroubových spojů.

Povrchová úprava:

Bočnice - povrchová úprava žárovým zinkováním.

Modřínové dřevo - povrchová úprava napouštěcím olejem.

Nosná kostra:

Ocelové výpalky tl. 12 mm.

Sedák a opěradlo:

9 lamel z modřínového dřeva obdélníkového průřezu (80x40 mm) délky 1800 mm.

Kotvení:

Kotvení pod dlažbu do betonového základu pomocí závitových tyčí M8.

Lavičky musí být řádně ukotveny podle podkladů, v opačném případě hrozí při neopatrném užívání převrnutí výrobku.

Hmotnost: cca 52 kg

Specifikace použitých komponentů lavičky

POZ.	POPIS	KS	ČÍSLO SOUČÁSTI	HMOTNOST	SPECIFIKACE
3	Podstavec pravý	1		0,987 kg	profil 50x20 mm, povrchová úprava žárovým zinkováním
2	Podstavec levý	1		0,987 kg	profil 50x20 mm, povrchová úprava žárovým zinkováním
1.7	Šestihranná matice uzavřená	18	DIN 1587 - M6	0,005 kg	
1.6	Pružná podložka	18	DIN 127 - A 6	0,001 kg	
1.5	Šroub vratový	18	DIN 603 - M6 x 50	0,015 kg	
1.4	Lať lavičky	1	MD 80 x 40 x 1800-H	3,444 kg	modřínové dřevo, povrchová úprava napouštěcím olejem
1.3	Lať lavičky	8	MD 80 x 40 x 1800	3,614 kg	modřínové dřevo, povrchová úprava napouštěcím olejem
1.2	Podnož Frenštát pravá	1	231020-P	8,794 kg	výpalek tl. 12 mm, povrchová úprava žárovým zinkováním
1.1	Podnož Frenštát levá	1	231020-L	8,794 kg	výpalek tl. 12 mm, povrchová úprava žárovým zinkováním
1	Lavička Frenštát	1		50,351 kg	

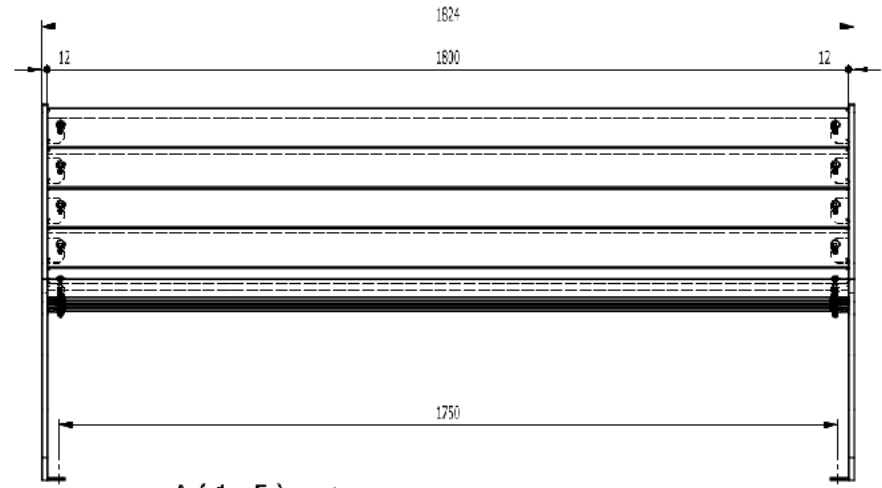
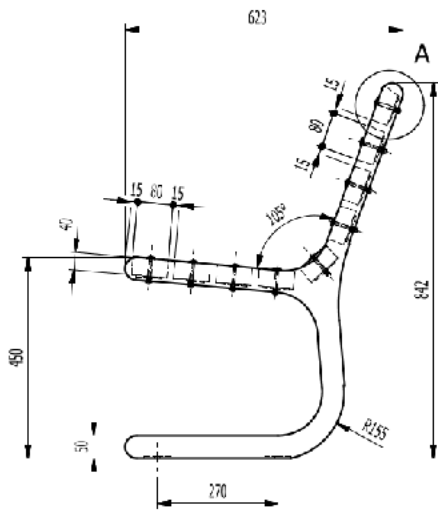

A (1 : 5)

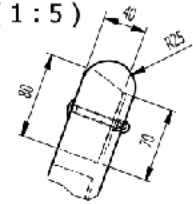

Povrchová úprava ocelové konstrukce žárovým zinkováním.
Povrchová úprava dřeva napouštěcím olejem.

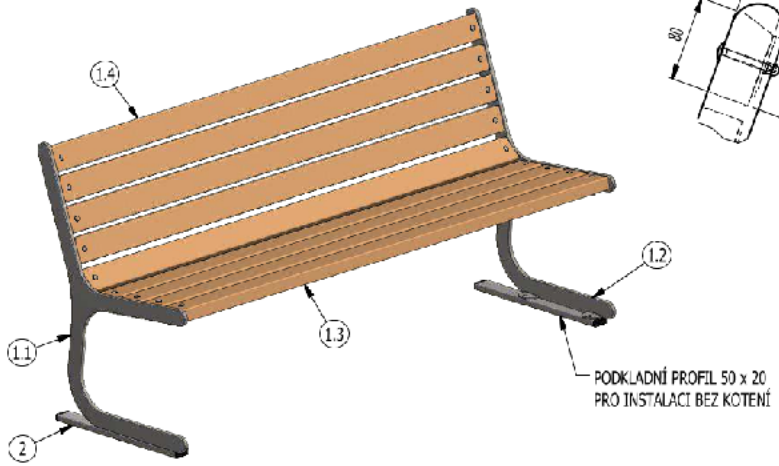

3	Podstavec pravý	1		0,987 kg
2	Podstavec levý	1		0,987 kg
1.7	Šestihranná matice uzavřená	18	DIN 1587 - M6	0,005 kg
1.6	Pružná podložka	18	DIN 127 - A 5	0,001 kg
1.5	Šroub vratový	18	DIN 603 - M6 x 50	0,015 kg
1.4	Lat' lavičky	1	MD 80 x 40 x 1800-H	3,444 kg
1.3	Lat' lavičky	8	MD 80 x 40 x 1800	3,614 kg
1.2	Podnož Frenštát pravá	1	231020-P	8,794 kg
1.1	Podnož Frenštát levá	1	231020-L	8,794 kg
1	Lavička Frenštát	1		50,351 kg
POZ.	POPIS	KS	ČÍSLO SOUČÁSTI	HMOTNOST

Kusovník

NÚČ. I.KO.	KREJLIL	Karel Jeřábek	SCHWÄBL.		ZMĚNA
	DATUM	12.09.2024	DATUM		DATUM
NÁZEV Lavička Frenštát					
ČÍSLO VÝKRESU				FORMÁT A4	LIST 1/1

Příloha č. 2 smlouvy: Technická dokumentace – koš na odpadky

Technická dokumentace – koš na odpadky

Investor: **Město Frenštát pod Radhoštěm**

Prvek:

KOŠ FRENŠTÁT

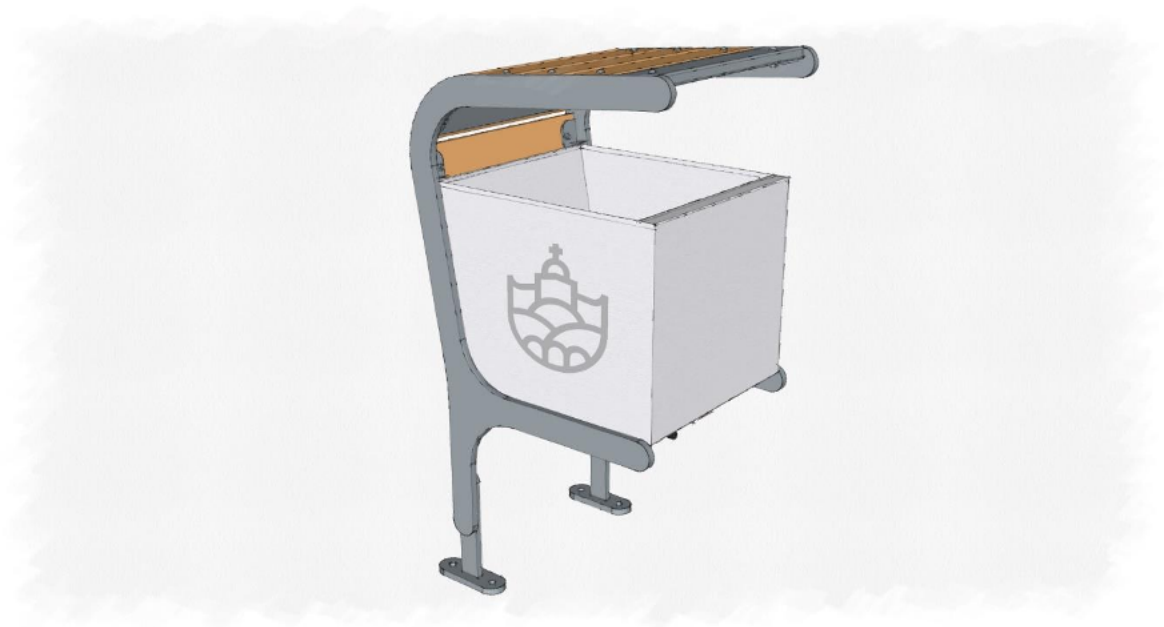

TECHNICKÁ DOKUMENTACE

Vypracoval



2024

Odpadkový koš

objem cca 50l

Charakter konstrukce:

Ocelové výpalky spojené kovovými příčnicíky a dřevěnými lamelami pomocí svařovaných nebo šroubových spojů (v případě dřevěných lamel).

Povrchová úprava:

Ocel - povrchová úprava žárovým zinkováním.

Modřínové dřevo - povrchová úprava napouštěcím olejem.

Nosná kostra:

Ocelové výpalky tl. 12 mm.

Opláštění:

Lamely z modřínového dřeva obdélníkového průřezu (20×80 mm) délky 400-428 mm.

Pod lamely víka je upevněn pozinkovaný plech – zastřešení koše.

Nádoba: nerezový plech tl. 1 mm, boční strany budou opatřeny vygravírovaným logem města v.30 cm



Logo města

Kotvení:

Koš musí být řádně ukotveny podle podkladů, v opačném případě hrozí při neopatrném užívání převrhnutí výrobku.

Hmotnost: cca do 40 kg

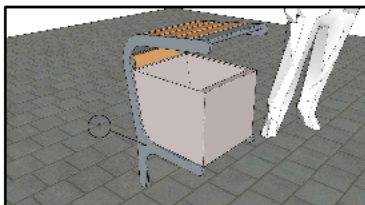

Celkový pohled na odpadkový koš:

Koš designem doplňuje kolonki mobiláře města. Hlavní konstrukce je tvořena pozinkovanými výpačky z masivního ocelového plechu, doplněná modřinovým dřevem.

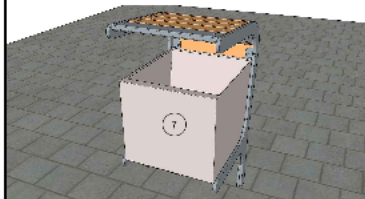

Koš je vybaven odnímatelnou odpadní nádobou z nerezového plechu o objemu 48 litrů.

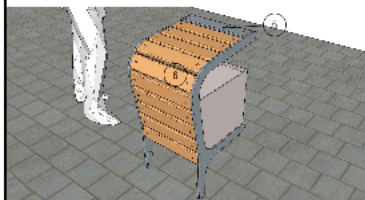

Záda a stříška koše jsou zakryta latěmi z modřinového dřeva. První latě z pozinkovaného plechu lze využít k uhašení nedopaiků.

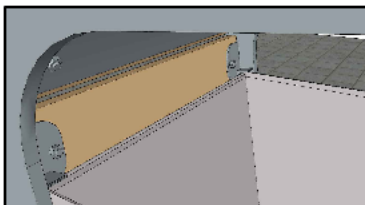

Odpadní nádoba je uchycena na místě samotnou konstrukcí koše, jako západky profi pohybu slouží úhelníky v horní části konstrukce.

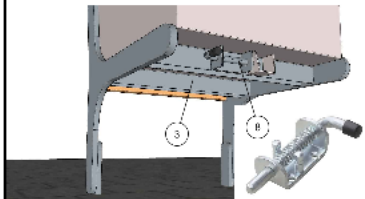

Dále je nádoba zajištěna pružinovou západkou a okem navazným na dně nádoby.

Západka částečně chrání před odcizením a zároveň umožňuje snadnou manipulaci při vyprazdňování nádoby.

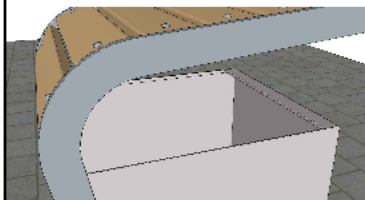

Přední horní hrana nádoby je upravena jako úchyt při manipulaci.

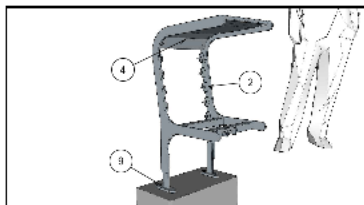

Celkové vyobrazení ocelové pozinkované konstrukce odpadkového koše včetně kolev.

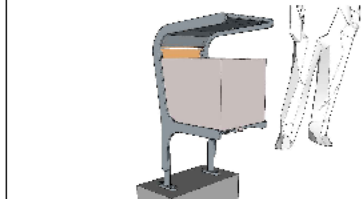

Do připraveného betonového základu se vyvrtají otvory a na chemickou kotvu osadí závitové tyče, které zajistí upevnění koše na místě.

Prostor se doplní dlažbou nebo vrstvou zeminy.

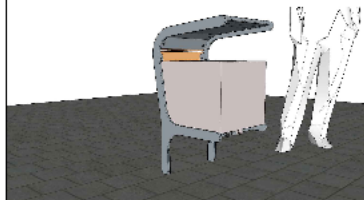

Koš lze následně jednoduše odmontovat. Což umožní snazší renovaci (náter, výměna dřevěných prvků, atd.) v budoucnu.

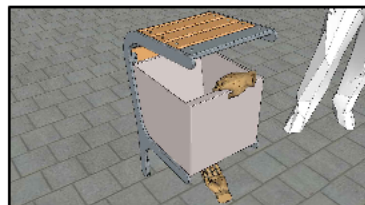

Demonstrace odejmutí nádoby: Jednou rukou posuneme kolík pružinové západky. Druhou rukou tahem nahoru za pomoci úchytu odejmeme nádobu.

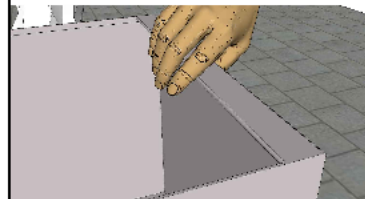

Úchop odpadní nádoby:

- | | |
|---|-------------------------------|
| 9 | Kotva |
| 8 | Pozinkovaná pružinová západka |
| 7 | Nádoba 394 x 395 x 360 mm |
| 6 | Lat' koše |
| 5 | Přední profil vika |
| 4 | Pozinkovaný plech |
| 3 | Spojovací profil spodní |
| 2 | Bočnice pravá |
| 1 | Bočnice levá |

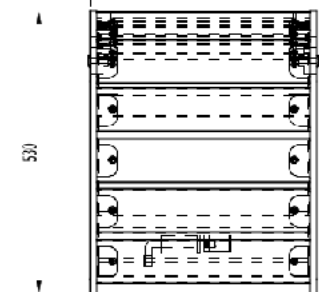
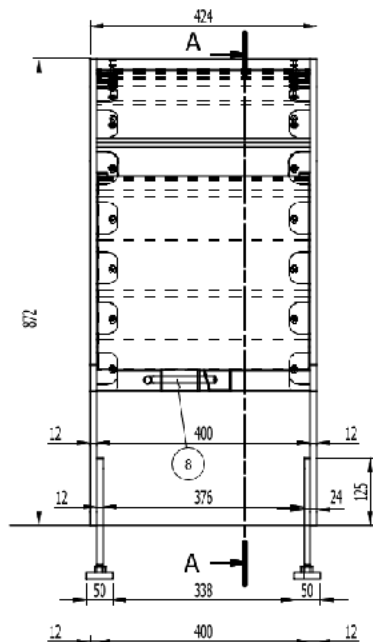

A-A (1 : 10)

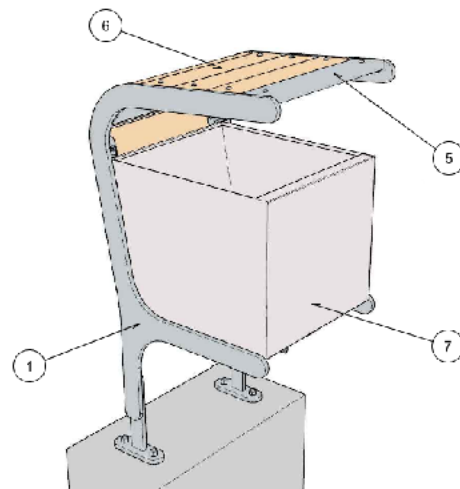
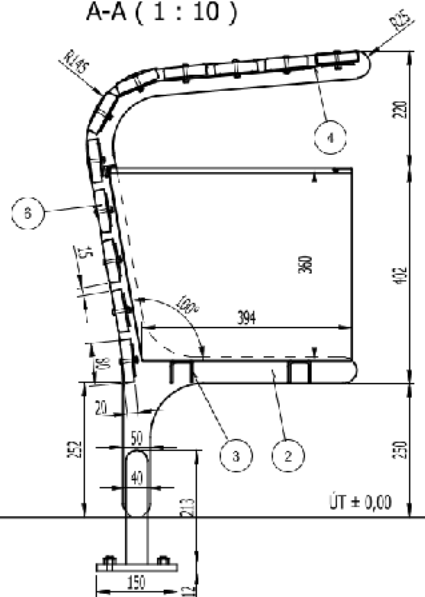

Povrchová úprava ocelové konstrukce žárovým zinkováním.
Povrchová úprava dřeva napouštěním olejem.

9	Kotva	4	Záv. tyč M12, 250 mm	0,710 kg
8	Pozinkovaná pružinová západka	1	Délka 135 mm	0,268 kg
7	Nádobu 394 x 395 x 360 mm	1		6,180 kg
6	Lat' koše	10	MD 80 x 20 x 400	0,399 kg
5	Přední profil vřka	1		1,253 kg
4	Pozinkovaný plech	1		0,219 kg
3	Spojovací profil spodní	2		1,074 kg
2	Bočnice pravá	1		10,170 kg
1	Bočnice levá	1		10,170 kg
POZ.	POPIS	KS	ČÍSLO SOUČÁSTI	HMOTNOST

Kusovník

KOTVENÍ

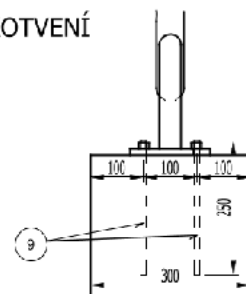

HŘÁTKO 1:10	NÁZEV Odpadkový koš Frenštát	POPAT A4	LST 1/1
----------------	---------------------------------	-------------	------------

Kalkulace nabídkové ceny - lavička s opěradlem

- Materiál	2990,-
- Zpracování a výroba	5745,-
- Doprava	300,-

Cena bez DPH na 1 ks lavičky 9 035,-

Kalkulace nabídkové ceny – koš na odpady

- Materiál	2 990,-
- Zpracování a výroba	6 365,-
- Doprava	200,-
<hr/>	
Cena bez DPH na 1 ks koše	9 555,-

Seznam poddodavatelů

pořadové číslo poddodávky	IČO poddodavatele	název nebo obchodní firma, u fyzické osoby jméno, příjmení poddodavatele	sidlo, u fyzické osoby jméno, příjmení poddodavatele	popis části předmětu plněné poddodavatelem	podíl poddodávky v % z ceny díla s DPH
bez poddodavatelů					
Podíl poddodavatelů v % celkem					0