



KUPNÍ SMLOUVA

(dále jen „**Smlouva**“)

uzavřená dle § 2079 a násl. zákona č. 89/2012 Sb., občanský zákoník, ve znění pozdějších předpisů
(dále jen „**Občanský zákoník**“)

1 Smluvní strany:

1.1 Česká zemědělská univerzita v Praze

Sídlo: Kamýcká 129, 165 00 Praha – Suchdol
Zastoupený: Ing. Jakubem Kleindienstem, kvestorem
IČO: 60460709
DIČ: CZ60460709
(dále jen „**Kupující**“) na straně jedné

a

1.2 AKIT s.r.o.

Sídlo: U Libeňského pivovaru 63, 180 00 Praha 8 - Libeň
Zastoupený: Ing. Janem Sovou, jednatelem
IČO: 45803293
DIČ: CZ45803293
vedený u Městského soudu v Praze vložka C 10930
(dále jen „**Prodávající**“) na straně druhé

(společně dále také jako „**Smluvní strany**“)

uzavírají na základě výsledku zadávacího řízení k plnění veřejné zakázky s názvem "Dodávka nábytku pro výukové prostory na FLD pro projekt ERDF Kvalita" část b) Nábytek – masivní laboratorní stoly pro rekonstruované laboratoře v Dřevařském pavilonu Smlouvu následujícího znění:

2 Předmět Smlouvy

- 2.1** Prodávající se zavazuje dodat Kupujícímu nábytek se všemi sjednanými a obvyklými vlastnostmi, součástmi a příslušenstvím, tak jak je specifikováno v Příloze č. 1 a č. 2 Smlouvy, které tvoří její nedílnou součást (dále jen „**Zboží**“) a s tím spojené služby, a to v rozsahu a za podmínek stanovených Smlouvou, a převést na něj vlastnické právo k tomuto Zboží. Součástí závazku Prodávajícího je rovněž doprava Zboží Kupujícímu do místa plnění dle čl. 3 Smlouvy a jeho instalace (dále jen „**Související služby**“), blíže specifikované Smlouvou.
- 2.2** Smluvní strany se dohodly, že pokud k řádnému splnění předmětu Smlouvy bude zapotřebí provést další dodávky či práce ve Smlouvě neuvedené, o nichž však Prodávající s ohledem na předmět plnění věděl nebo vědět mohl a měl, je Prodávající povinen tyto dodávky a práce na své náklady obstarat a provést, a to bez nároku na zvýšení kupní ceny uvedené ve Smlouvě.
- 2.3** Kupující se zavazuje Zboží dodané Prodávajícím převzít a zaplatit za něj sjednanou kupní cenu způsobem a v termínu sjednaným Smlouvou.

3 Doba a místo plnění

- 3.1 Prodávající se zavazuje, že sjednané Zboží dodá Kupujícímu nejpozději do 8 týdnů ode dne doručení výzvy k plnění Prodávajícímu. Výzva k plnění bude učiněna nejdříve 4 týdny po uzavření Smlouvy.
- 3.2 Zboží bude předáno Prodávajícím a převzato Kupujícím na základě písemného, oboustranně podepsaného předávacího protokolu.
- 3.3 Místem plnění je Česká zemědělská univerzita v Praze, budova Dřevařského pavilonu v areálu sídla Objednatele, tj. Kamýcká 1322, 165 00 Praha – Suchdol.

4 Cena a platební podmínky

- 4.1 Kupní cena za Zboží a Související služby, v rozsahu dohodnutém ve Smlouvě a za podmínek v ní uvedených, je stanovena dohodou Smluvních stran.
- 4.2 Kupující se zavazuje uhradit Prodávajícímu za Zboží a Související služby sjednanou kupní cenu ve výši **316.555,- Kč bez DPH** (dále jen „**Kupní cena**“). Kupní cena vychází z jednotlivých položek oceněného položkového rozpočtu, který je přílohou Smlouvy. Ke Kupní ceně bude připočtena DPH dle platných právních předpisů. Pokud Prodávající není plátcem DPH, k ujednání o DPH uvedených ve Smlouvě se nepřihlíží.
- 4.3 Kupní cena je sjednána jako nejvýše přípustná, včetně všech poplatků a veškerých dalších nákladů spojených s plněním předmětu Smlouvy včetně Souvisejících služeb, pokud není ve Smlouvě uvedeno jinak. Kupní cena zahrnuje i případné náklady na správní poplatky, daně, cla, schvalovací řízení, provedení předepsaných zkoušek, zabezpečení prohlášení o shodě, certifikátů a atestů, převod práv, pojištění, přepravní náklady apod.
- 4.4 Prodávající podpisem Smlouvy prohlašuje, že je plně seznámen s rozsahem a povahou předmětu plnění, a že správně vyhodnotil a ocenil veškeré Související služby a práce, jejichž provedení je pro řádné splnění závazku vyplývajícího ze Smlouvy nezbytné, a že při stanovení Kupní ceny:
 - a. řádně zjistil předmět plnění Smlouvy,
 - b. prověřil místní podmínky pro provedení předmětu plnění Smlouvy,
 - c. při kalkulaci Kupní ceny zohlednil veškeré technické a obchodní podmínky uvedené ve Smlouvě a jejích přílohách.
- 4.5 Kupní cena bude Kupujícím uhrazena v české měně na základě daňového dokladu – faktury, a to bezhotovostním převodem na bankovní účet Prodávajícího. Fakturu je Prodávající povinen vystavit do 15 dnů po řádném a včasném dodání a převzetí Zboží Kupujícím dle Smlouvy na základě písemného protokolu o předání a převzetí Zboží.
- 4.6 Každý daňový doklad – faktura musí obsahovat všechny náležitosti řádného účetního a daňového dokladu ve smyslu příslušných právních předpisů, zejména zákona č. 235/2004 Sb., o dani z přidané hodnoty, ve znění pozdějších předpisů (dále jen „**Zákon o DPH**“). V případě, že faktura nebude mít odpovídající náležitosti, je Kupující oprávněn ji vrátit ve lhůtě splatnosti zpět Prodávajícímu k doplnění, aniž se tak dostane do prodlení se splatností. Lhůta splatnosti počíná běžet znovu od opětovného doručení náležitě doplněné či opravené faktury Kupujícímu. Daňový doklad – faktura musí dále obsahovat označení projektu, z něhož je Zboží a Související služby financovány. Pro potřeby plnění Smlouvy se jedná o projekt s názvem: „Zkvalitnění prostor, přístrojového vybavení pro výuku a strategického software na ČZU v Praze, reg. č. CZ.02.02.01/00/23_023/0009070“.
- 4.7 Splatnost faktury je 30 dnů ode dne jejího prokazatelného doručení Kupujícímu. Fakturu je Prodávající povinen doručit v elektronické podobě na e-mail markovalenka@fld.czu.cz. Jiné

doručení nebude považováno za řádné s tím, že nevznikne povinnost fakturu doručenou jiným způsobem uhradit.

- 4.8** Za den platby se považuje den odepsání fakturované částky z bankovního účtu Kupujícího ve prospěch bankovního účtu Prodávajícího.
- 4.9** Úhrada Kupní ceny nebo její části bude Prodávajícímu, na kterého dopadá povinnost podat přihlášku k registraci dle Zákona o DPH, převedena na jeho účet zveřejněný správcem daně podle § 98 Zákona o DPH, a to i v případě, že na faktuře bude uveden jiný bankovní účet. Pokud Prodávající nebude mít bankovní účet zveřejněný správcem daně podle § 98 Zákona o DPH, provede Kupující úhradu na bankovní účet až po jeho zveřejnění správcem daně, aniž by byl Kupující v prodlení s úhradou. Zveřejnění bankovního účtu správcem daně oznámí Prodávající bezodkladně Kupujícímu.
- 4.10** Pokud bude do okamžiku uskutečnění zdanitelného plnění o Prodávajícím zveřejněna příslušným správcem daně informace, že je nespolehlivým plátcem DPH, vyhrazuje si Kupující, jakožto ručitel, právo snížit Kupní cenu včetně DPH, která má být hrazena Prodávajícímu, o částku odpovídající výši DPH. Tuto skutečnost Kupující oznámí Prodávajícímu. Uplatněním tohoto postupu dojde ke snížení pohledávky Prodávajícího za Kupujícím o příslušnou částku DPH a Prodávající se vzdává práva po Kupujícím uhrazení částky odpovídající výši DPH jakkoliv vymáhat.
- 4.11** Stane-li se Prodávající nespolehlivým plátcem DPH po uhrazení Kupní ceny Kupujícím, je Kupující oprávněn od Smlouvy odstoupit s účinností ke dni doručení odstoupení Prodávajícímu. Smluvní strany se dohodly, že odstoupení dle tohoto ustanovení Smlouvy má následky ex tunc. Smluvní strany jsou tedy povinny vrátit vše, co si dle Smlouvy plnily. Tímto ustanovením zůstávají nedotčena práva Kupujícího na náhradu škody.

5 Práva a povinnosti Smluvních stran

- 5.1** Prodávající je povinen dodat Zboží zcela nové, v plně funkčním stavu, v dohodnutém množství, jakosti a technickém provedení odpovídajícím platným předpisům Evropské unie a odpovídajícím požadavkům stanoveným právními předpisy České republiky, harmonizovanými českými technickými normami a ostatními ČSN, které se ke Zboží vztahují a Smlouvou.
- 5.2** Prodávající je povinen dodat Zboží bez vad, tak aby mohl Kupující Zboží řádně, bez obtíží a v souladu příslušnými právními předpisy a podmínkami Smlouvy ovládat a užívat, přičemž řádné dodání Zboží bude stvrzeno v písemném předávacím protokolu. Předávací protokol může být podepsán nejdříve v okamžiku, kdy bude beze zbytku realizována dodávka Zboží Prodávajícím včetně souvisejících výkonů a služeb sjednaných Smlouvou.
- 5.3** Prodávající je povinen Kupujícímu předat doklady, které jsou nutné k převzetí a k užívání Zboží (zejména technická dokumentace, uživatelská dokumentace a záruční listy). Vše výlučně v českém jazyce a podle předpisů platných v ČR, pokud nebude dohodnuto jinak. Prodávající je povinen na své náklady zajistit dopravu do místa plnění, montáž v místě plnění a ověření funkčnosti Zboží.
- 5.4** Kupující nabývá vlastnické právo ke Zboží a ke všem jeho součástem a příslušenství převzetím Zboží od Prodávajícího v souladu s odst. 2 tohoto článku. Stejným okamžikem přechází na Kupujícího také nebezpečí škody na Zboží.
- 5.5** Prodávající je povinen neprodleně vyzoomět Kupujícího o případném ohrožení doby plnění a o všech skutečnostech, které mohou plnění dle Smlouvy znemožnit.
- 5.6** Prodávající odpovídá za škody, které vzniknou Kupujícímu nebo třetím osobám v důsledku porušení prohlášení anebo závazku Prodávajícího ze Smlouvy anebo porušením právních předpisů či norem.

- 5.7** Prodávající je povinen se seznámit se všemi informacemi, podklady, údaji a jinými dokumenty (dále společně také jen jako „**Informace**“), které jsou součástí Smlouvy nebo mu byly v souvislosti s ní poskytnuty Kupujícím. Pokud by některé Informace dodané Kupujícím byly prokazatelně nedostatečné do té míry, že by tato skutečnost mohla ovlivnit řádné dodání Zboží, je v takovém případě povinností Prodávajícího zajistit chybějící Informace či jejich upřesnění. V případě, že Kupujícím poskytnuté Informace mají prokazatelně zásadní význam pro dodání Zboží, je vždy povinností Prodávajícího si dané údaje z důvodu opatrnosti ověřit. Kupující se zavazuje poskytnout Prodávajícímu nezbytnou součinnost v termínech dle svých provozních možností. Prodávající nemá nárok na žádné dodatečné platby ani prodloužení termínu dodání Zboží z důvodu chybné interpretace jakýchkoliv Informací vztahujících se k plnění dle Smlouvy.
- 5.8** Smluvní strany se dohodly a Prodávající určil, že osobou oprávněnou k jednání za Prodávajícího ve věcech, které se týkají Smlouvy a její realizace je:
- Jméno: [XXXXX](#)
e-mail:
tel.:
- 5.9** Smluvní strany se dohodly a Kupující určil, že osobou oprávněnou k jednání za Kupujícího ve věcech, které se týkají Smlouvy a její realizace je:
- Jméno: xxxxx
e-mail:
tel.:
- a
- Jméno:
e-mail:
tel.:
- 5.10** Veškerá korespondence, pokyny, oznámení, žádosti, záznamy a jiné dokumenty či písemnosti vzniklé na základě Smlouvy mezi Smluvními stranami nebo v souvislosti s ní budou vyhotoveny v písemné formě v českém jazyce a doručují se buď osobně, doporučenou poštou nebo e-mailem, k rukám a na doručovací adresy oprávněných osob dle Smlouvy.
- 5.11** Prodávající podpisem Smlouvy potvrzuje a prohlašuje neexistenci střetu zájmů v souladu s § 4b zákona č. 159/2006 Sb., o střetu zájmů, ve znění pozdějších předpisů (dále jen „**Zákon o střetu zájmů**“) a tedy, že (i) není obchodní společností, ve které veřejný funkcionář uvedený v § 2 odst. 1 písm. c) Zákona o střetu zájmů (člen vlády nebo vedoucí jiného ústředního správního úřadu, v jehož čele není člen vlády), nebo jím ovládaná osoba, vlastní podíl představující alespoň 25 % účasti společníka; a že (ii) žádný poddodavatel, není obchodní společností, ve které veřejný funkcionář uvedený v § 2 odst. 1 písm. c) Zákona o střetu zájmů (člen vlády nebo vedoucí jiného ústředního správního úřadu, v jehož čele není člen vlády), nebo jím ovládaná osoba, vlastní podíl představující alespoň 25 % účasti společníka v obchodní společnosti. Prodávající se zavazuje bezodkladně písemně informovat Kupujícího o jakékoliv změně týkající se výše uvedených prohlášení o neexistenci střetu zájmů. Nedodržení této povinnosti se považuje za podstatné porušení Smlouvy, v takovém případě je Kupující oprávněn účtovat Prodávajícímu smluvní pokutu ve výši 25 % Kupní ceny. Úhradou smluvní pokuty zůstávají nedotčena práva Kupujícího na náhradu škody v plné výši a právo Kupujícího ukončit tuto Smlouvu doručením písemného odstoupení od Smlouvy Prodávajícímu, a to s účinností ke dni doručení odstoupení Prodávajícímu.
- 5.12** Prodávající podpisem Smlouvy potvrzuje a prohlašuje, pro potřeby naplňování požadavků na ochranu finančních zájmů EU ve smyslu čl. 22 Nařízení Evropského parlamentu a Rady (EU)

č. 2021/241, konkrétně za účelem předcházení riziku střetu zájmů, že je u něj a jeho zainteresovaných osob vyloučen střet zájmů ve smyslu čl. 61 Nařízení č. 2018/1046 Evropského parlamentu a Rady (EU, Euratom) ze dne 18. července 2018, kterým se stanoví finanční pravidla pro souhrnný rozpočet Unie (Finanční nařízení) a Sdělení Komise č. 2021/C 121/01 Pokyny k zabránění střetu zájmů a jeho řešení podle Finančního nařízení, ve smyslu Směrnice Evropského parlamentu a Rady 2014/24/EU ze dne 26. února 2014 o zadávání veřejných zakázek a o zrušení směrnice 2004/18/ES, a to ve vztahu k zainteresovaným osobám, tj. ke Kupujícímu a jeho zaměstnancům a u dotčených subjektů, které jsou Prodávajícímu ke dni podpisu Smlouvy známy. Prodávající se zavazuje bezodkladně písemně informovat Kupujícího o jakékoliv změně týkající se výše uvedeného prohlášení o neexistenci střetu zájmů. Nedodržení této povinnosti se považuje za podstatné porušení Smlouvy, v takovém případě je Kupující oprávněn účtovat Prodávajícímu smluvní pokutu ve výši 25 % Kupní ceny. Úhradou smluvní pokuty zůstávají nedotčena práva Kupujícího na náhradu škody v plné výši a právo Kupujícího ukončit tuto Smlouvu doručením písemného odstoupení od Smlouvy Prodávajícímu, a to s účinností ke dni doručení odstoupení Prodávajícímu.

- 5.13** Prodávající podpisem Smlouvy prohlašuje, že je informován o povinnostech spadajících na povinné osoby vyplývající ze zákona č. 253/2008 Sb., o některých opatřeních proti legalizaci výnosů z trestné činnosti, ve znění pozdějších předpisů (dále jen „**AML zákon**“) a potvrzuje, že není politicky exponovanou osobu ve smyslu § 4 odst. 5 AML zákona, a že vůči němu Česká republika neuplatňuje mezinárodní sankce podle zákona č. 69/2006 Sb., o provádění mezinárodních sankcí, ve znění pozdějších předpisů. Prodávající prohlašuje, že ustanovení předchozí věty platí i pro všechny jeho poddodavatele. Prodávající se zavazuje bezodkladně písemně informovat Kupujícího o jakékoliv změně týkající se výše uvedených prohlášení. Nedodržení této povinnosti se považuje za podstatné porušení Smlouvy, v takovém případě je Kupující oprávněn účtovat Prodávajícímu smluvní pokutu ve výši 25 % Kupní ceny. Úhradou smluvní pokuty zůstávají nedotčena práva Kupujícího na náhradu škody v plné výši a právo Kupujícího ukončit tuto Smlouvu doručením písemného odstoupení od Smlouvy Prodávajícímu, a to s účinností ke dni doručení odstoupení Prodávajícímu.
- 5.14** Prodávající podpisem Smlouvy prohlašuje, že splňuje podmínky dle sankčního nařízení Rady EU č. 2022/576, kterým se mění předchozí nařízení o omezujících opatřeních přijatých vzhledem k činností Ruska destabilizujícím situaci na Ukrajině, tedy že není:
- ruským státním příslušníkem, fyzickou či právnickou osobou, subjektem či orgánem se sídlem v Rusku,
 - právnickou osobou, subjektem nebo orgánem, které jsou z více než 50 % přímo či nepřímo vlastněny některým ze subjektů uvedených v písmenu a), nebo
 - dodavatelem jednajícím jménem nebo na pokyn některého ze subjektů uvedených v písmenu a) nebo b).

Prodávající prohlašuje, že uvedené podmínky dle nařízení Rady EU č. 2022/576 splňují i (i) poddodavatelé; a (ii) dodavatelé nebo subjekty, jejichž způsobilost je využívána ve smyslu zákona č. 134/2016 Sb., o zadávání veřejných zakázek, ve znění pozdějších předpisů. Prodávající se zavazuje bezodkladně písemně informovat Kupujícího o jakékoliv změně týkající se výše uvedených prohlášení. Nedodržení této povinnosti se považuje za podstatné porušení Smlouvy, v takovém případě je Kupující oprávněn účtovat Prodávajícímu smluvní pokutu ve výši 25 % Kupní ceny. Úhradou smluvní pokuty zůstávají nedotčena práva Kupujícího na náhradu škody v plné výši a právo Kupujícího ukončit tuto Smlouvu doručením písemného odstoupení od Smlouvy Prodávajícímu, a to s účinností ke dni doručení odstoupení Prodávajícímu.

- 5.15** Prodávající je povinen uchovávat veškerou dokumentaci související s prodejem Zboží včetně účetních dokladů minimálně po dobu 10 let od předání Zboží. Pokud je v českých právních předpisech nebo v podmínkách poskytovatele dotace na předmět Smlouvy stanovena lhůta delší, je Prodávající povinen dodržet tuto delší lhůtu.
- 5.16** Prodávající je povinen po dobu 10 let od předání Zboží poskytovat požadované informace a dokumentaci související s realizací předmětu Smlouvy zaměstnancům nebo zmocněncům pověřených orgánů (zejména MŠMT, Ministerstva financí, Evropské komise, Evropského účetního dvora, Nejvyššího kontrolního úřadu, příslušného orgánu finanční správy a dalších oprávněných orgánů státní správy), a je povinen vytvořit výše uvedeným osobám podmínky k provedení kontroly vztahující se k předmětu Smlouvy či projektu a poskytnout jim při provádění kontroly plnou součinnost.

6 Záruka a práva z vadného plnění

- 6.1** Prodávající poskytuje po dobu 36 měsíců na Zboží a všechny jeho součásti a příslušenství plnou záruku (dále také jen „**Záruční doba**“). Záruční doba počíná běžet dnem řádného dodání Zboží Kupujícím, tj. dnem podpisu písemného předávacího protokolu o převzetí Zboží bez vad Kupujícím.
- 6.2** Během Záruční doby je Prodávající povinen bezplatně odstranit veškeré vady, které se na Zboží vyskytnou, včetně bezplatných dodávek a výměny všech náhradních dílů a součástí.
- 6.3** Odstranění vad v Záruční době se Prodávající zavazuje provést ve lhůtě do 10 dnů od ohlášení vady Kupujícím, pokud nebude Smluvními stranami písemně sjednána lhůta delší. V případě nedodržení těchto prováděcích termínů je Kupující oprávněn nechat vady odstranit třetí osobou na náklady Prodávajícího, a to i bez předchozího upozornění na tuto skutečnost.
- 6.4** Kupující má v případě vzniku práv z vadného plnění dle své volby právo (i) na odstranění vady Zboží dodáním náhradních částí Zboží za části vadné nebo dodáním chybějících částí Zboží, (ii) na odstranění vady opravou Zboží, nebo (iii) požadovat přiměřenou slevu z Kupní ceny. Volba mezi nároky uvedenými v tomto odstavci náleží vždy Kupujícím, a to bez ohledu na jejich pořadí a na běh lhůt dle příslušných ustanovení Občanského zákoníku.
- 6.5** Práva z vadného plnění jsou řádně a včas uplatněna Kupujícím, pokud je Kupující oznámí Prodávajícímu do konce Záruční doby, a to elektronickou formou na e-mailovou adresu akit@akit.cz nebo na adresu Prodávajícího uvedenou v odst. 1.2 Smlouvy. V oznámení práva z vadného plnění (reklamací) uvede Kupující popis vady nebo informaci o tom, jak se vada projevuje a způsob, jakým požaduje vadu odstranit v souladu s odst. 6.4 Smlouvy.
- 6.6** V případě, že Kupující bude k uspokojení svých práv z vadného plnění v dle Smlouvy požadovat přiměřenou slevu z Kupní ceny a nedohodnou-li se Smluvní strany bez zbytečného odkladu na přiměřené výši slevy z Kupní ceny, má Kupující právo odstoupit od Smlouvy, ledaže se s Prodávajícím současně dohodne na jiném způsobu odstranění vady.
- 6.7** V případě sporu Smluvních stran o délku lhůty „bez zbytečného odkladu“ či „bezodkladně“ je vždy rozhodující stanovisko Kupujícího.
- 6.8** V případě opravy Zboží v Záruční době se tato prodlužuje o dobu od oznámení vady Kupujícím do jejího řádného odstranění Prodávajícím.
- 6.9** Smluvní strany se výslovně dohodly a souhlasí, že v případě dodání nového Zboží, či jeho části za Zboží vadné, či jeho části v souladu s ustanovením tohoto článku, se Záruční doba prodlužuje o 12 měsíců a Kupujícímů zůstávají zachována veškerá práva z vadného plnění dle Smlouvy a Občanského zákoníku.

- 6.10** V případě, že Prodávající vadu neuzná, je povinen vadu odstranit, a to ve lhůtě uvedené v odst. 6.3 Smlouvy, nedohodnou-li se Smluvní strany písemně jinak, přičemž oprávněnost reklamace bude v takovém případě ověřena znaleckým posudkem, který nechá zpracovat Kupující. V případě, že bude reklamace označena znalcem za oprávněnou, je Prodávající povinen uhradit znalci či Kupujícímu náklady na vyhotovení znaleckého posudku. Prokáže-li se, že Kupující reklamoval vadu neoprávněně, je Kupující povinen uhradit Prodávajícímu účelně a prokazatelně vynaložené náklady na odstranění vady.

7 Sankční ujednání

- 7.1** V případě, že Prodávající nedodá Zboží v termínu dle Smlouvy, zavazuje se Kupujícímu uhradit smluvní pokutu ve výši 0,5 % z Kupní ceny za každý i jen započatý den prodlení.
- 7.2** Prodávající je povinen Kupujícímu uhradit smluvní pokutu ve výši 0,05 % z Kupní ceny za každý započatý den prodlení s odstraněním Kupujícím uplatněných vad a nedodělků zjištěných v předávacím řízení ve lhůtě dle Smlouvy.
- 7.3** V případě prodlení Kupujícího s úhradou faktury je Prodávající oprávněn uplatnit vůči Kupujícímu úrok z prodlení ve výši 0,05 % z dlužné částky za každý i jen započatý den prodlení s úhradou faktury.
- 7.4** Prodávající je povinen Kupujícímu uhradit smluvní pokutu ve výši 0,05 % z Kupní ceny za každý započatý den prodlení s odstraněním Kupujícím uplatněných vad a nedodělků v Záruční době dle této Smlouvy.
- 7.5** Okolnosti vylučující odpovědnost nemají vliv na povinnost platit smluvní pokutu dle Smlouvy.
- 7.6** Kupující je oprávněn jakoukoli smluvní pokutu jednostranně započítat proti jakékoli pohledávce Prodávajícího za Kupujícím, včetně pohledávky Prodávajícího na zaplacení Kupní ceny.
- 7.7** Úhradou smluvní pokuty zůstávají nedotčena práva Kupujícího na náhradu škody v plné výši.

8 Platnost a účinnost Smlouvy

- 8.1** Smlouva nabývá platnosti a účinnosti dnem podpisu Smlouvy oprávněnými zástupci obou Smluvních stran. V případě, že Smlouva podléhá povinnosti uveřejnění v registru smluv dle zákona č. 340/2015 Sb., o zvláštních podmínkách účinnosti některých smluv, uveřejňování těchto smluv a o registru smluv (zákon o registru smluv), ve znění pozdějších předpisů, nabývá účinnosti jejím uveřejněním v registru smluv.
- 8.2** Smlouvu je možné ukončit:
- a) písemnou dohodu Smluvních stran,
 - b) písemnou výpovědí,
 - c) odstoupením od Smlouvy.
- 8.3** Smlouvu je možné ukončit výpovědí kterékoliv ze Smluvních stran, a to i bez udání důvodu. Výpovědní doba činí 1 měsíc a začíná běžet 1. dnem měsíce, který následuje po měsíci, ve kterém obdržela Smluvní strana výpověď a končí posledním dnem tohoto měsíce.
- 8.4** Odstoupit od Smlouvy lze pouze z důvodů stanovených ve Smlouvě nebo zákonem. Od Smlouvy může Smluvní strana dotčená porušením povinnosti jednostranně odstoupit pro podstatné porušení Smlouvy, přičemž za podstatné porušení Smlouvy se zejména považuje:
- a) na straně Kupujícího nezaplacení Kupní ceny podle Smlouvy ve lhůtě delší 30 dní po dni splatnosti příslušné faktury, a Kupující nezjedná nápravu ani v dodatečně lhůtě 15 dní po doručení písemné výzvy Prodávajícím Kupujícímu,

- b) na straně Prodávajícího, jestliže nedodá řádně a včas Zboží dle Smlouvy a nezjedná nápravu ani do 5 pracovních dnů od písemného upozornění Kupujícího na tuto skutečnost,
 - c) na straně Prodávajícího, postupuje-li Prodávající při plnění Smlouvy v rozporu s ujednáními Smlouvy, s pokyny oprávněného zástupce Kupujícího, či s právními předpisy.
- 8.5** Kupující je oprávněn od Smlouvy odstoupit v případě, že podle údajů uvedených v registru plátců DPH se Prodávající stane nespolehlivým plátcem DPH.
- 8.6** Skončením účinnosti Smlouvy zanikají všechny závazky Smluvních stran ze Smlouvy. Skončením účinnosti nebo jejím zánikem nezanikají nároky na náhradu škody a zaplacení smluvních pokut sjednaných pro případ porušení smluvních povinností vzniklé před skončením účinnosti Smlouvy nebo jejím zánikem, a ty závazky Smluvních stran, které podle Smlouvy nebo vzhledem ke své povaze mají trvat i nadále, nebo u kterých tak stanoví zákon.

9 Závěrečná ustanovení

- 9.1** Vztahy mezi Smluvními stranami se řídí českým právním řádem. Ve věcech Smlouvou výslovně neupravených se právní vztahy z ní vznikající a vyplývající řídí příslušnými ustanoveními Občanského zákoníku a ostatními obecně závaznými právními předpisy.
- 9.2** Veškeré změny či doplnění Smlouvy lze učinit pouze na základě písemné dohody Smluvních stran. Takové dohody musí mít podobu datovaných, číslovaných a oběma Smluvními stranami podepsaných dodatků Smlouvy.
- 9.3** Prodávající na sebe ve smyslu § 1765 odst. 2 a § 2620 odst. 2 Občanského zákoníku přebírá nebezpečí změny okolností.
- 9.4** Vztahuje-li se důvod neplatnosti jen na některé ustanovení Smlouvy, je neplatným pouze toto ustanovení, pokud z jeho povahy, obsahu anebo z okolností, za nichž bylo sjednáno, nevyplývá, že jej nelze oddělit od ostatního obsahu Smlouvy.
- 9.5** Smluvní strany budou vždy usilovat o mimosoudní řešení případných sporů vzniklých ze Smlouvy. Smluvní strany se dohodly, že případný soudní spor bude řešen u soudu, který je místně příslušný podle sídla Kupujícího.
- 9.6** Smlouva je uzavírána v elektronické podobě. Pokud je Smlouva uzavírána v listinné podobě, je sepsána v třech vyhotoveních s platností originálu, přičemž Prodávající obdrží jedno a Kupující dvě vyhotovení.
- 9.7** Nedílnou součástí Smlouvy jsou následující přílohy:
- a) Příloha č. 1 – Projektová dokumentace
 - b) Příloha č. 2 – Oceněný položkový rozpočet
- 9.8** Prodávající bezvýhradně souhlasí se zveřejněním plného znění Smlouvy tak, aby Smlouva mohla být předmětem poskytnuté informace ve smyslu zákona č. 106/1999 Sb., o svobodném přístupu k informacím, ve znění pozdějších předpisů. Prodávající rovněž souhlasí s uveřejněním plného znění Smlouvy dle § 219 zákona č. 134/2016 Sb., o zadávání veřejných zakázek, ve znění pozdějších předpisů a zákona č. 340/2015 Sb., o zvláštních podmínkách účinnosti některých smluv, uveřejňování těchto smluv a o registru smluv (zákon o registru smluv), ve znění pozdějších předpisů.
- 9.9** Prodávající bere na vědomí a souhlasí, že je osobou povinnou ve smyslu § 2 písm. e) zákona č. 320/2001 Sb., o finanční kontrole, ve znění pozdějších předpisů. Prodávající je povinen plnit povinnosti vyplývající pro něho jako osobu povinnou z výše citovaného zákona.

9.10 Smluvní strany prohlašují, že si Smlouvu před jejím podpisem přečetly a s jejím obsahem bez výhrad souhlasí. Smlouva je vyjádřením jejich pravé, skutečné, svobodné a vážné vůle. Na důkaz pravosti a pravdivosti těchto prohlášení připojují oprávnění zástupci Smluvních stran své podpisy.

V Praze dne

V Praze dne

Za Kupujícího:

Za Prodávajícího:

.....

.....

Ing. Jakub Kleindienst

Ing. Jan Sova

kvestor

jednatel

D.1.5. INTERIER, LABORATORNÍ NÁBYTEK

01	TECHNICKÁ ZPRÁVA INTERIER	
02	PŮDORYS 2.NP - m.č. 2.09 až 2.12 - stávající stav	M 1:50
03	PŮDORYS 2.NP - m.č. 2.21 - stávající stav	M 1:50
04	PŮDORYS 2.NP - m.č. 2.09 až 2.12 - nový stav	M 1:50
05	PŮDORYS 2.NP - m.č. 2.21 - nový stav	M 1:50
06	TABULKY VYBAVENÍ NÁBYTKEM	

Ing. Vladimír Čapka
projekce a inženýring
Gerstnerova 5/658
170 00 Praha 7

MÍSTO STAVBY : KAMÝČKÁ 1176, PRAHA - SUCHDOL parc. č.1627/71

OBJEDNATEL : ČZU V PRAZE, FAKULTA LESNICKÁ A DŘEVAŘSKÁ, KAMÝČKÁ 129, PRAHA - SUCHDOL

ŠÉFPROJEKTANT

PROJEKTANT

VYPRACOVAL

xxxxx

xxxxx

xxxxx

NÁZEV AKCE

DŘEVAŘSKÝ PAVILON

STAVEBNÍ ÚPRAVY M.Č. 2.09, 2.10, 2.11, 2.12, 2.21

ČÍSLO ZAKÁZKY

0224

STUPEŇ

DPS

DATUM

DUBEN 2024

INTERIÉR

Č. KOPIE

ČÁST

D.1.5

Ing. Vladimír Čapka
projekce a inženýring
Gerstnerova 5/658
170 00 Praha 7

MÍSTO STAVBY : KAMÝČKÁ 1176, PRAHA - SUCHDOL parc. č.1627/71
OBJEDNATEL : ČESKÁ ZEMĚDĚLSKÁ UNIVERZITA V PRAZE, FAKULTA LESNICKÁ A DŘEVAŘSKÁ, KAMÝČKÁ 129, PRAHA 6
ŠÉFPROJEKTANT | PROJEKTANT | VYPRACOVAL
xxxxxx | xxxxxx | xxxxxx

NÁZEV AKCE
DŘEVAŘSKÝ PAVILON
STAVEBNÍ ÚPRAVY M.Č. 2.09, 2.10, 2.11, 2.12, 2.21

ČÍSLO ZAKÁZKY	0224
STUPEŇ	DPS
POČET FORMÁTŮ	3 A4
DATUM	DUBEN 2024
MĚŘITKO	

TECHNICKÁ ZPRÁVA

Č. KOPIE	ČÁST	PROFESE	Č.PŘÍLOHY
	D.1.5.	INT	01

01 - TECHNICKÁ ZPRÁVA INTERIERU

DISPOZIČNÍ A TECHNICKO ARCHITEKTONICKÉ ŘEŠENÍ INTERIÉRU

m.č. 2.09, 2.10, 2.12,2.21

Architektonický koncept řešení změnu užívání včetně změny interiéru v několika místnostech ve 2. NP dřevařského pavilonu. Změny užívání vychází z požadavku investora na zvětšení počtu laboratoří. Plocha m.č. 2.09 Denní místnost, kuchyňka bude zmenšena, o tuto plochu se zvětší dispozice m.č.2. 10 Laboratoře.

Spojením m.č. 2.11 Údržba a m.č. 2.12 Brusírna vznikne m.č. 2.12 Laboratoř.

Součástí dokumentace je také m.č. 2.21 Laboratoř, kde se doplňuje vnitřní zařízení o nové položky.

K vybavení jednotlivých bylo použito stávající vnitřní zařízení, které splňuje požadavky na kvalitu, pevnost, stabilitu s garancí vysoké užitné hodnoty a estetické úrovně.

Jedná se vnitřní zařízení – pracovní stoly, kontejnery ke stolům, šatní skříně, policové skříně, materiál LDT v barvě lamina RAL 7035 – světle šedá, hrany plastové ABS.

Dalším vybavením jsou otočné pracovní židle kolečkové a židle stohovatelné

Z vybavení stávajícího vnitřního zařízení budou využity jednotlivé kusy zařízení.

V příloze č. **02 Půdorys 2.NP m.č. 2.09 – 2.12** – stávající stav, zakresleno stávající vnitřní zařízení s vyznačením jednotlivých položek.

V příloze č. **03 Půdorys 2.NP m.č. 2.21** – stávající stav, zakresleno stávající vnitřní zařízení s vyznačením jednotlivých položek.

V příloze č. **04 Půdorys 2.NP m.č. 2.09 – 2.12** – nový stav, zdokumentován nový stav vybavení jednotlivých místností vnitřním zařízením s vyznačením jednotlivých položek.

V příloze č. **05 Půdorys 2.NP m.č. 2.21** – nový stav, zdokumentován nový stav vybavení jednotlivých místností vnitřním zařízením s vyznačením jednotlivých položek.

V příloze č. **06 Tabulky vybavení nábytkem** je podrobný popis jednotlivých položek vnitřního vybavení. Samostatně je zdokumentován stávající stav a stav nový.

V maximální míře je použito stávající vybavení.

Nepoužitá vnitřní zařízení investor uloží do vhodných prostorů k dalšímu upotřebení.

Praha, duben 2024

vypracoval: Ing. arch. Vít Svoboda

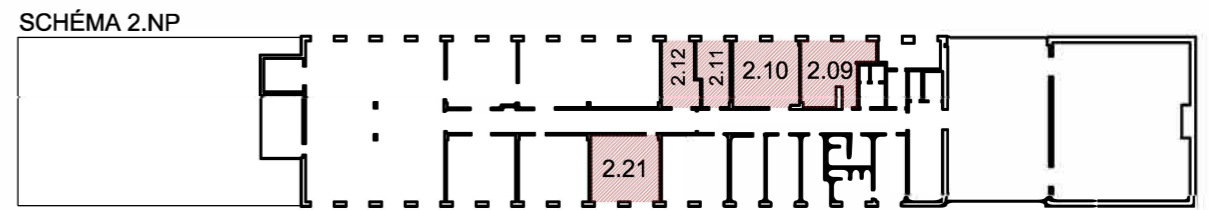
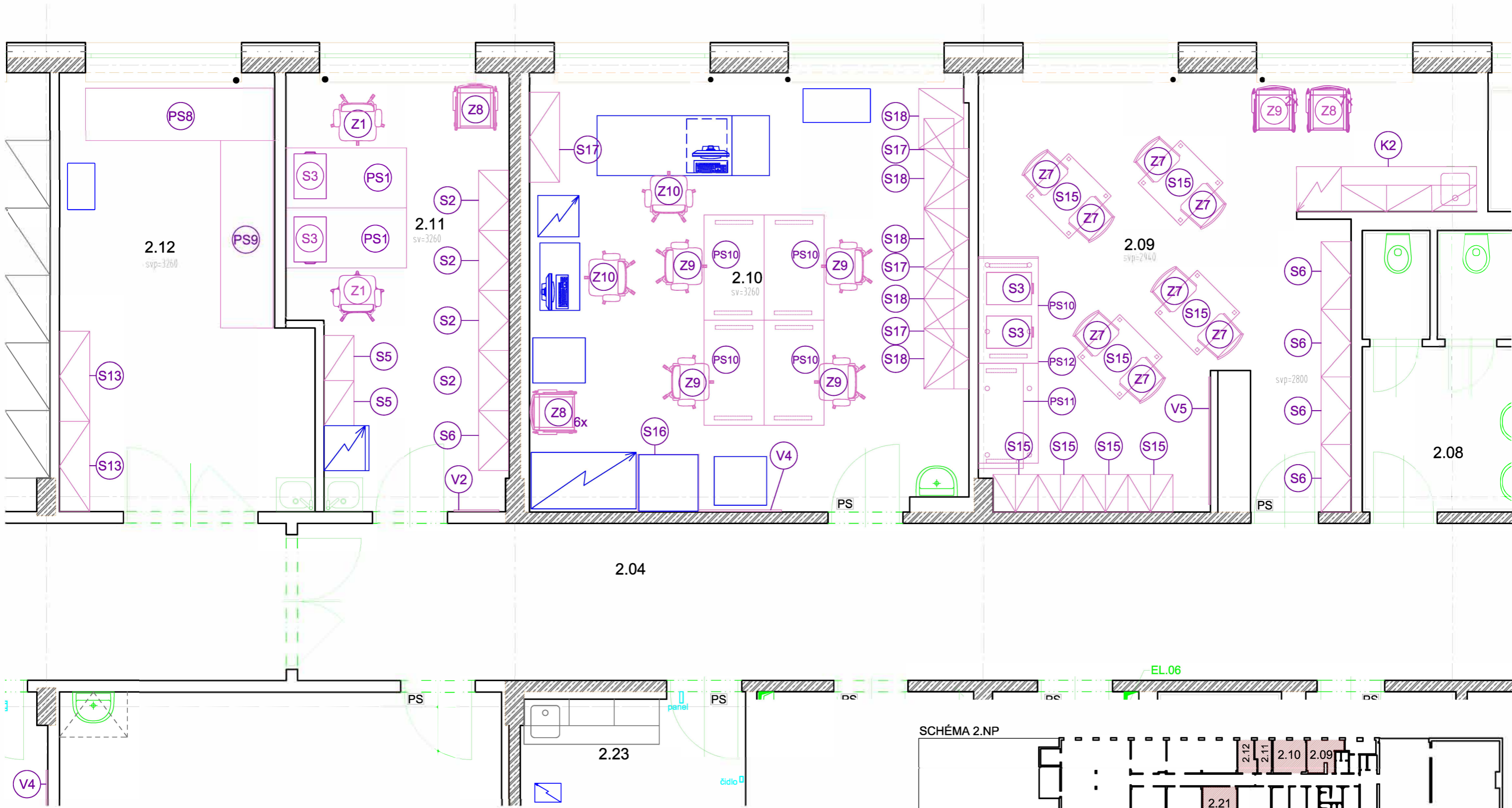

	ÚČEL MÍSTNOSTI	PLOCHA	PLOCHA	PODHLÉD	STĚNY
2.09	KUCHYŇKA, DENNÍ M.	31,51	MARMOLEUM REAL	P9 PODHLÉD SDK S.V. 3000mm	POHL. BETON NÁTĚR SDK
2.10	LABORATOŘ	34,50	KERAMICKÁ DLAŽBA	P11 POHLEDVÝ BETON OP. NÁTĚREM	POHL. BETON NÁTĚR SDK
2.11	ÚDRŽBA	16,61	PRŮMYSLOVÁ STĚRKA	P10 POHLEDVÝ BETON OP. NÁTĚREM	POHL. BETON NÁTĚR SDK
2.12	BRUSÍRNA	18,09	PRŮMYSLOVÁ STĚRKA	P10 POHLEDVÝ BETON OP. NÁTĚREM	POHL. BETON NÁTĚR SDK

Ing. Vladimír Čapka projekce a inženýring Gerstnerova 5/658 170 00 Praha 7		MÍSTO STAVBY : KAMÝČKÁ 1176, PRAHA - SUCHDOL parc. č.1627/71	
OBJEDNATEL : ČESKÁ ZEMĚLSKÁ UNIVERZITA V PRAZE, FAKULTA LESNICKÁ A DŘEVAŘSKÁ, KAMÝČKÁ 129, PRAHA - SUCHDOL		ŠÉFPROJEKTANT	PROJEKTANT
NÁZEV AKCE DŘEVAŘSKÝ PAVILON STAVEBNÍ ÚPRAVY M.Č. 2.09, 2.10, 2.11, 2.12, 2.21		xxxxx	xxxxxx
VYPRACOVAL		xxxxxx	xxxxxx
ČÍSLO ZAKÁZKY		0224	
STUPEŇ		DPS	
POČET FORMÁTŮ		2 A4	
DATUM		DUBEN 2024	
MĚŘITKO		1:50	
Č. KOPIE	ČÁST	PROFESE	Č.PŘÍLOHY
	D.1.5.	INT	02

PŮDORYS 2.NP - m.č. 2.09 až 2.12 - stávající stav



SCHÉMA 2.NP



	ÚČEL MÍSTNOSTI	PLOCHA	PLOCHA	PODHLÉD	STĚNY
2.21	LABORATOŘ	35,44	PRŮMYSLOVÁ STĚRKA	P10 PODHLÉD SDK S.V. 3000mm	POHL. BETON VATĚR SILK

Ing. Vladimír Čapka projekce a inženýring Gerstnerova 5/658 170 00 Praha 7		MÍSTO STAVBY: KAMÝČKÁ 1176, PRAHA - SUCHDOL parc. č.1627/ 71	
		OBJEDNATEL : ČESKÁ ZEMĚDĚLSKÁ UNIVERZITA V PRAZE, FAKULTA LESNICKÁ A DŘEVAŘSKÁ, KAMÝČKÁ 129, PRAHA - SUCHDOL	
ŠÉFPROJEKTANT	PROJEKTANT	VYPRACOVAL	
xxxxx	xxxxxx	xxxxx	
NÁZEV AKCE		ČÍSLO ZAKÁZKY	0224
DŘEVAŘSKÝ PAVILON		STUPEŇ	DPS
STAVEBNÍ ÚPRAVY M.Č. 2.09, 2.10, 2.11, 2.12, 2.21		POČET FORMÁTŮ	2 A4
		DATUM	DUBEN 2024
		MĚŘÍTKO	1: 50
Č. KOPIE	ČÁST	PROFESE	Č.PŘÍLOHY
	D.1.5.	INT	03
PŮDORYS 2.NP - m.č. 2.21 - stávající stav			

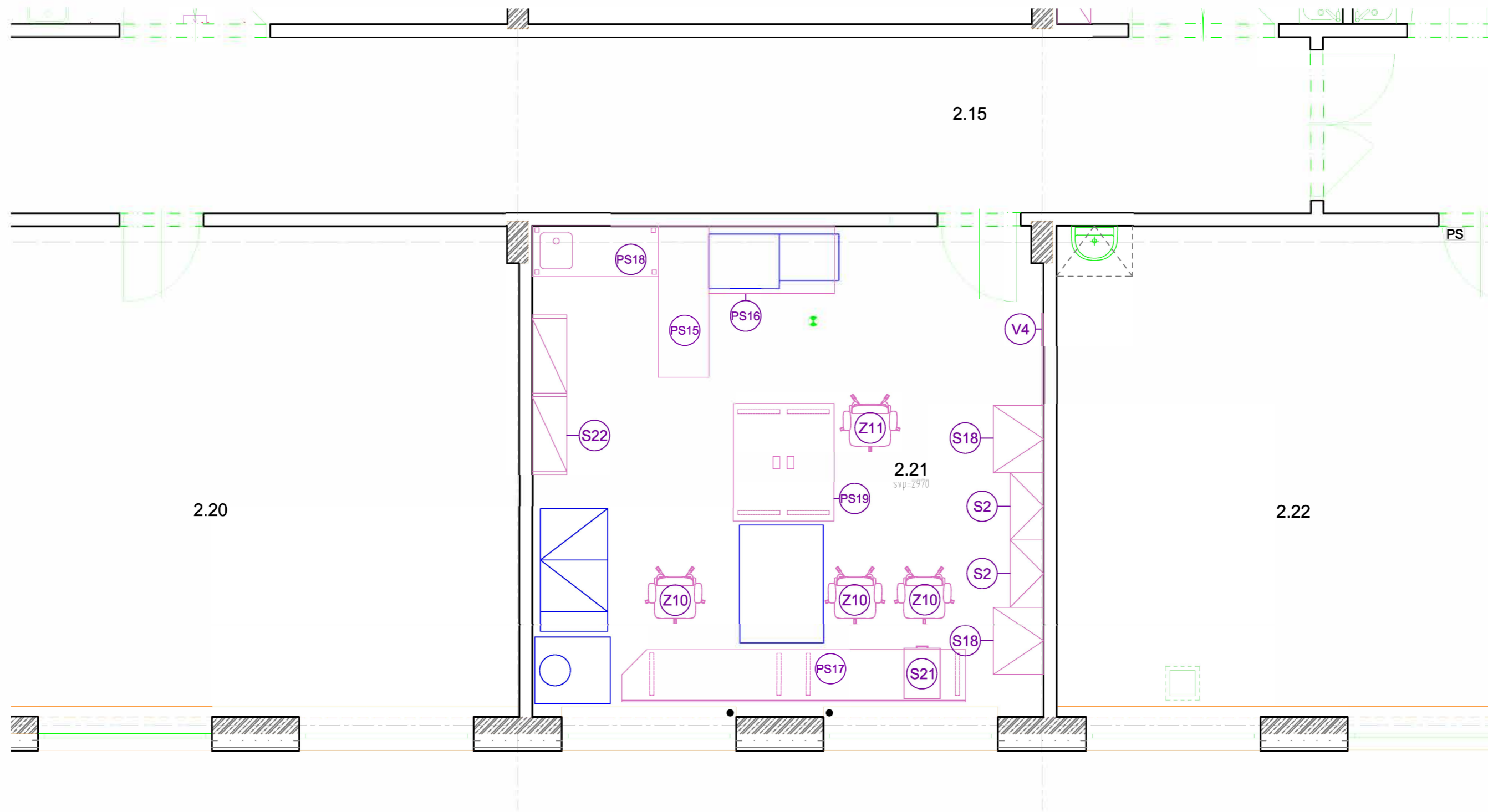
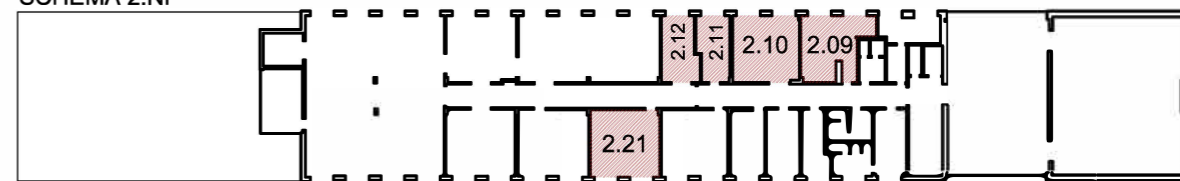
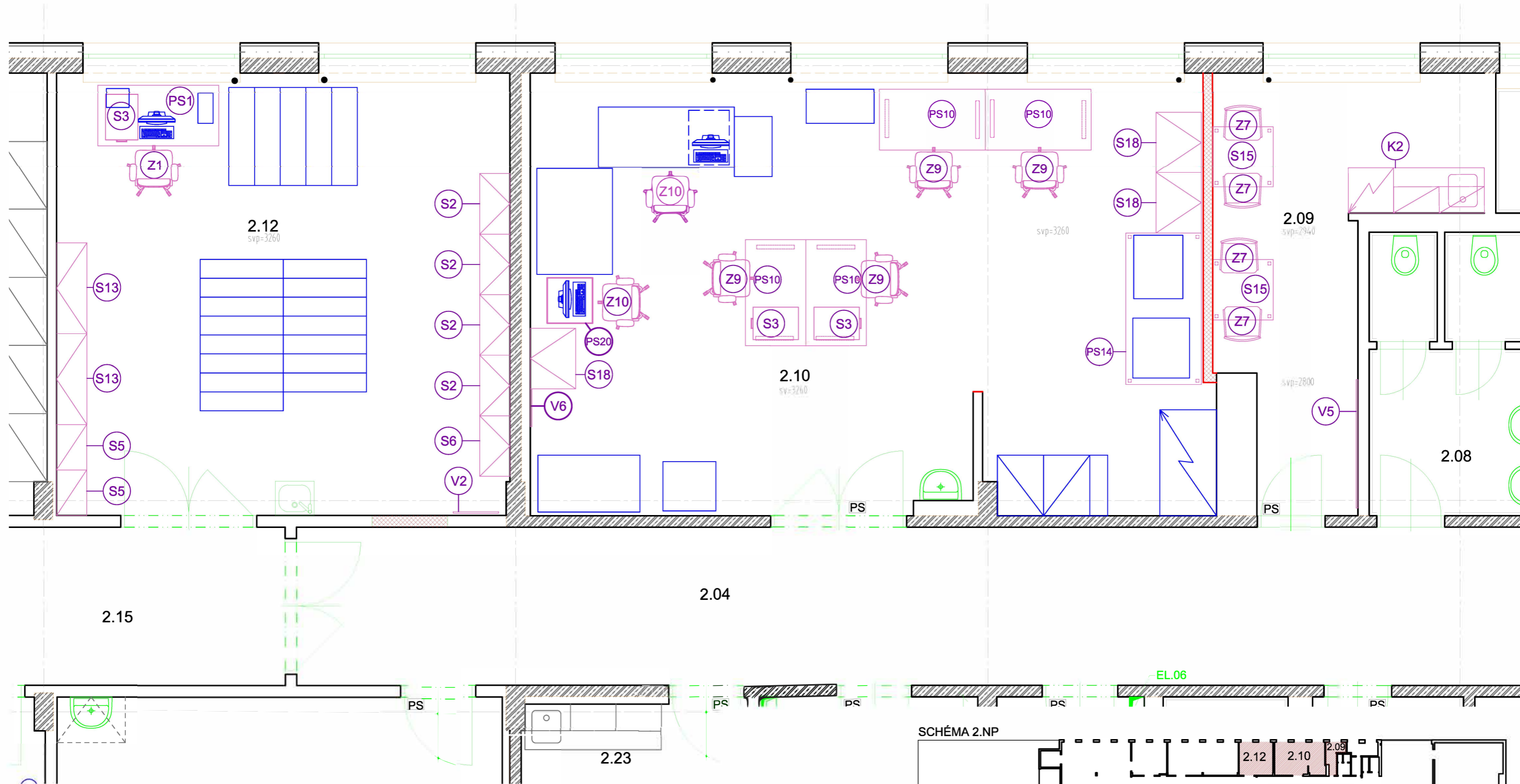

	ÚČEL MÍSTNOSTI	PLOCHA	PLOCHA	PODHLÉD	STĚNY
2.09	KUCHYŇKA, DENNÍ M.	13,24	MARMOLEUM - NOVĚ P01	STÁVAJÍCÍ POHLÉD SOK S.V. 2940mm R01	STÁVAJÍCÍ POHL. BETON S01,S03, NATĚR NOV. 1 STAV. SOK S04
2.10	LABORATOŘ	51,95	STÁVAJÍCÍ KER. DILÁŽBA DOPLNĚNÍ KER. DILÁŽBY P02,P04	POHLEDOVÝ BETON R03,R04	POHL. BETON S01,S02,S03, NATĚR SOK S04,S05
2.12	LABORATOŘ	35,04	PRŮMYŠLOVÁ STĚRKA P03,P04	POHLEDOVÝ BETON R03	POHL. BETON S01,S02,S03, NATĚR SOK S04,S05

Ing. Vladimír Čapka projekce a inženýring Gerstnerova 5/658 170 00 Praha 7	MÍSTO STAVBY: KAMÝČKÁ 1176, PRAHA - SUCHDOL parc. č.1627/71		
	OBJEDNATEL: ČESKÁ ZEMĚDĚLSKÁ UNIVERZITA V PRAZE, FAKULTA LESNICKÁ A DŘEVAŘSKÁ, KAMÝČKÁ 129, PRAHA - SUCHDOL		
ŠÉFPROJEKTANT	PROJEKTANT	VYPRACOVAL	
xxxxx	xxxxxx	xxxxx	
NÁZEV AKCE		ČÍSLO ZAKÁZKY	0224
DŘEVAŘSKÝ PAVILON STAVEBNÍ ÚPRAVY M.Č. 2.09, 2.10, 2.11, 2.12, 2.21		STUPEŇ	DPS
		POČET FORMÁTŮ	2 A4
		DATUM	DUBEN 2024
		MĚŘITKO	1:50
Č. KOPIE	ČÁST	PROFESE	Č.PŘÍLOHY
	D.1.5.	INT	04
PŮDORYS 2.NP - m.č. 2.09, 2.10, 2.12 - nový stav			



SCHÉMA 2.NP



ÚČEL MÍSTNOSTI	PLOCHA	PLOCHA	PODHLÉD	STĚNY
2.21 LABORATOŘ	35,44	PRŮMYSLOVÁ STĚRKA P04	PODHLÉD SOK S.V. 3000mm R01	POHL. BETON VĀTER: SOK S01,S02,S03, S04,S05

Ing. Vladimír Čapka projekce a inženýring Gerstnerova 5/658 170 00 Praha 7	MÍSTO STAVBY: KAMÝČKÁ 1176, PRAHA - SUCHDOL parc. č.1627/ 71			
	OBJEDNATEL : ČESKÁ ZEMĚDĚLSKÁ UNIVERZITA V PRAZE, FAKULTA LESNICKÁ A DŘEVAŘSKÁ, KAMÝČKÁ 129, PRAHA - SUCHDOL			
ŠÉFPROJEKTANT	PROJEKTANT	VYPRACOVAL		
xxxxxx	xxxxxx	xxxxxx		
NÁZEV AKCE		ČÍSLO ZAKÁZKY	0224	
DŘEVAŘSKÝ PAVILON STAVEBNÍ ÚPRAVY M.Č. 2.09, 2.10, 2.11, 2.12, 2.21		STUPEŇ	DPS	
		POČET FORMÁTŮ	2 A4	
		DATUM	DUBEN 2024	
		MĚŘITKO	1: 50	
PŮDORYS 2.NP - m.č. 2.21 - nový stav		Č. KOPIE	Č. PŘÍLOHY	
		D.1.5.	INT 05	

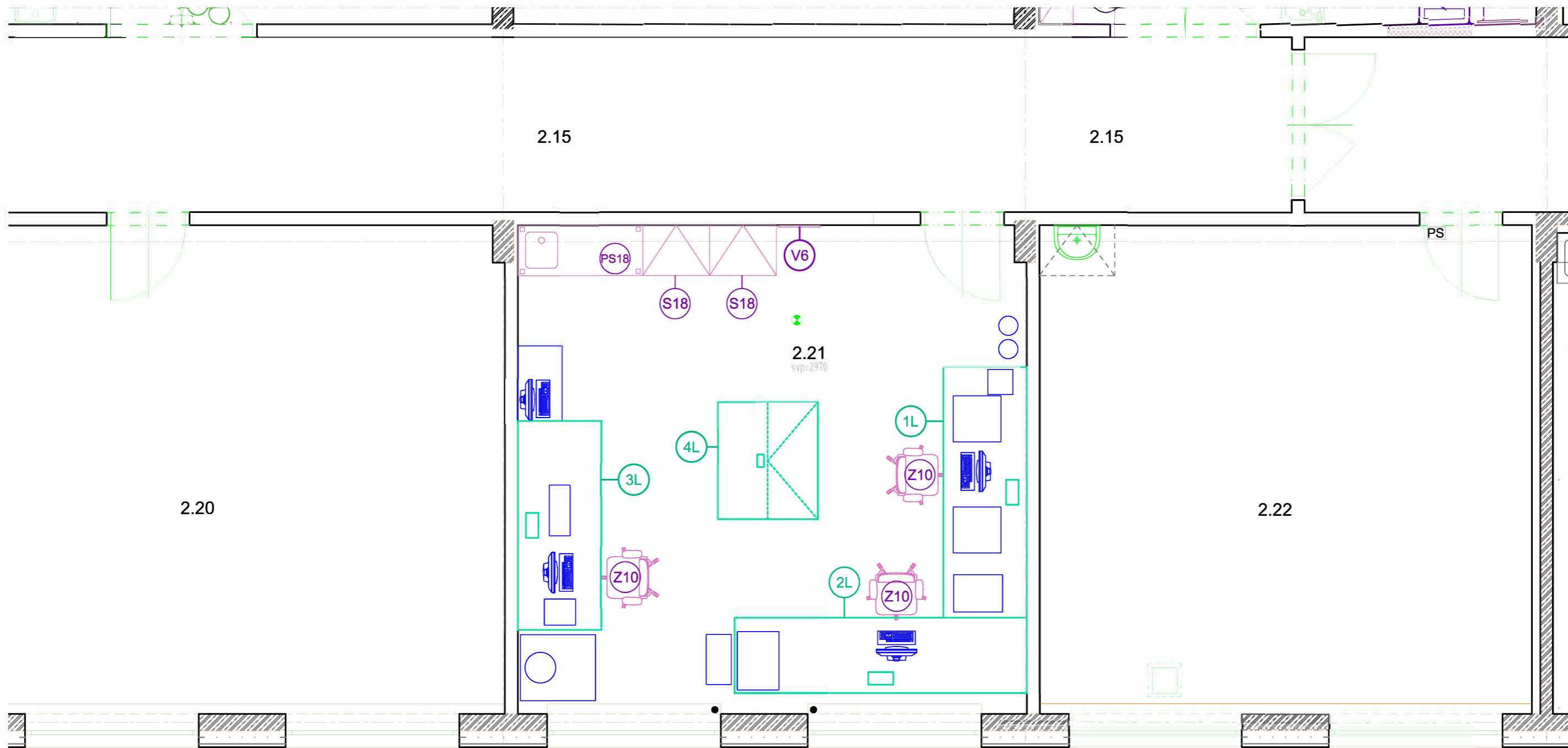
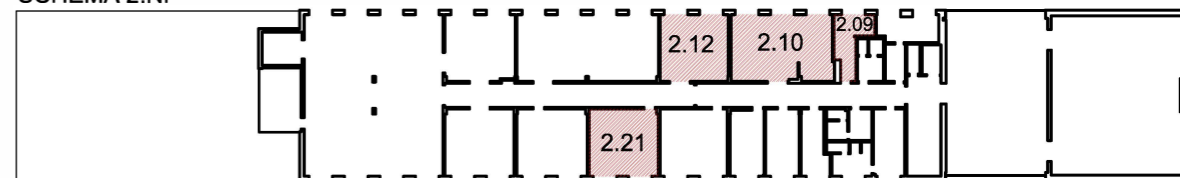
Ing. Vladimír Čapka
projekce a inženýring
Gerstnerova 5/658
170 00 Praha 7

MÍSTO STAVBY : KAMÝČKÁ 1176, PRAHA - SUCHDOL parc. č.1627/71
OBJEDNATEL : ČESKÁ ZEMĚDĚLSKÁ UNIVERZITA V PRAZE, FAKULTA LESNICKÁ A DŘEVAŘSKÁ, KAMÝČKÁ 129, PRAHA 6
ŠÉFPROJEKTANT | PROJEKTANT | VYPRACOVAL
xxxxx | xxxxxxx | xxxxxx

NÁZEV AKCE

DŘEVAŘSKÝ PAVILON
STAVEBNÍ ÚPRAVY M.Č. 2.09, 2.10, 2.11, 2.12, 2.21



ČÍSLO ZAKÁZKY	0224
STUPEŇ	DPS
POČET FORMÁTŮ	14 A4
DATUM	DUBEN 2024
MĚŘITKO	

TABULKY VYBAVENÍ NÁBYTKEM

Č. KOPIE	ČÁST	PROFESE	Č.PŘÍLOHY
	D.1.5.	INT	06

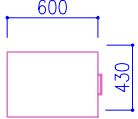
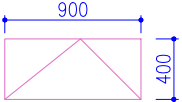
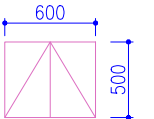
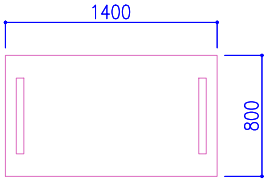
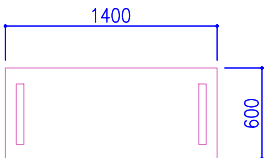
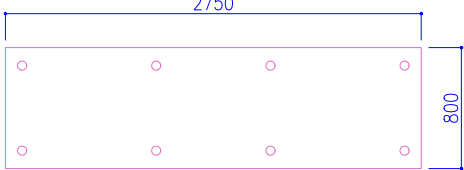
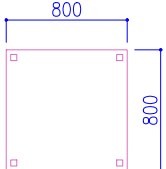

ČZU - FLD - DŘEVAŘSKÝ PAVILON - STÁVAJÍCÍ STAV

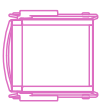
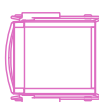
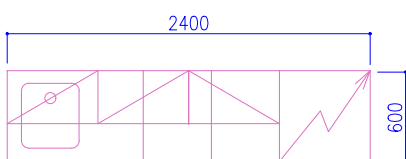
M.Č. 2.09 KUCHYŇKA, DENNÍ MÍSTNOST

POL.	POPIS	KS
V5	 <p>Věšáková stěna z LTD tl. 18 mm, š. 1700 mm, v. 1800 mm, po obvodu hrana ABS 2 mm, kotveno do stěny, včetně kování a ukotvení, 16 ks dvojháčeků, lamino - dezén Akácie H 1277</p>	1
S3	 <p>Kontejner k pracovnímu stolu, zásuvkový, mobilní, hl. 600 mm, š. 430 mm, v. 580 mm, materiál LTD tl. 18 mm, hrany ABS 2 mm, čela zásuvek LTD, půda 25 mm. brzděná kolečka, 4 zásuvky, horní jako tužkovnice, barva lamina RAL 7035 - šedá světlá</p>	2
S6	 <p>Skříň dveřová 5OH policová, dvoukřídlová, křídla plná, š. 900 mm, hl. 400 mm, v. 2100 mm, materiál - korpus a dvířka LTD tl. 18 mm, hrany plastové ABS 2 mm, uzamykatelná třicestným zámkem, barva lamina - RAL 7035 - světlá šedá</p>	4
S15	 <p>Kovová šatní skříň na soklu, 2 oddělení, dvoudveřová, křídla plná, š. 600 mm, hl. 500 mm, v. 1800 mm, ocelový korpus a dvířka, otvory pro větrání, uzamykatelná, povrchová úprava práškovou barvou, RAL 7035 - světle šedá</p>	4
PS10	 <p>Stůl pracovní, dl. 1400 mm, hl. 800 mm, výška 750 mm, materiál pracovní desky LTD 25 mm, hrany ABS 2 mm, podnož celokovová mostového typu, povrchová úprava práškovou barvou, nohy spojené kabelovým kanálem, barva podnože RAL 9006 - černá, barva lamina RAL 7035 - světle šedá</p>	1
PS11	 <p>Stůl pracovní, dl. 1400 mm, hl. 600 mm, výška 750 mm, materiál pracovní desky LTD tl. 25 mm, hrany ABS 2 mm, podnož celokovová mostového typu, povrchová úprava práškovou barvou, nohy spojené kabelovým kanálem, barva podnože RAL 9006 - černá, barva lamina RAL 7035 - světle šedá</p>	1
PS12	 <p>Stůl pracovní, dl. 2750 mm, hl. 800 mm, výška 760 mm, materiál pracovní desky LTD, tl. 25 mm, hrany ABS 2 mm, nohy stolové ocelové kruhové 8 ks, úprava práškovou barvou RAL 9006 - černá, barva lamina RAL 7035 - světle šedá</p>	1
S15	 <p>Stůl pracovní, š. 800 mm, hl. 800 mm, výška 750 mm, materiál stolové desky LTD tl. 25 mm, hrana ABS tl. 2 mm, podnož stolu ocelová, čtyřnohá, nohy 40/40 mm, nohy od podnože demontovatelné, povrchová úprava práškovou barvou RAL 9006 černá, barva lamina RAL 7035 - světle šedá</p>	4
Z7	 <p>Židle zdravotní stohovatelná, na čtyřech nohách, kovový rám, trubka o průměru 16 mm, samostatný sedák a opěrák, materiál - překližka buk, povrchová úprava polyuretanový lak, povrchová úprava kovové konstrukce práškovou barvou RAL 9006 - černá</p>	8
Z8	 <p>Židle konferenční stohovatelná, na podnoži skládající se z kovového rámu, průběžné podnože ve tvaru U, povrch chromovaný, spojený sedák a zádožní opěra, židle vybavena područkami, sedák a opěrák opatřen samonosnou síťovinou, barva černá</p>	2
Z9	 <p>Židle konferenční stohovatelná, na čtyřech nohách, skládající se z kovového rámu - povrch chromovaný, samostatný sedák a opěrák, židle vybavena područkami, sedák čalouněný, opěrák čalouněný, barva šedá</p>	7
K2	 <p>Kuchyňská linka, dl. sestavy 2400 mm, hl. 600 mm, spodní sestava skříňka dřezová dvoukřídlová š. 900 mm, jednokřídlová se zásuvkou š. 450 mm, jednokřídlová skříňka š. 450 mm, skříň š. 600 mm v. 2100 mm s lednicí, MW troubou, jednokřídlovou spodní a horní skříňkou, horní sestava 3 x skříňka š. 600 mm jednokřídlová, korpus sestavy LTD tl. 18 mm, s hranami ABS 2 mm, barva šedá, záda LTD barva šedá, pracovní deska postforming 38 mm, korpus RAL 7040 - šedá, dvířka, zásuvky RAL 4004 - tmavě vínová, pracovní deska RAL 7037, jednoduchý nerezový, stojánková baterie</p>	1

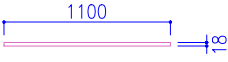
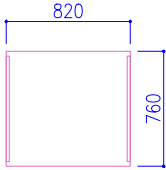
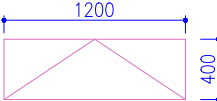
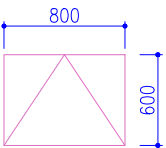
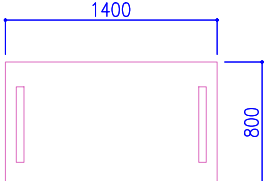

ČZU - FLD - DŘEVAŘSKÝ PAVILON - STÁVAJÍCÍ STAV

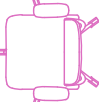
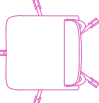
M.Č. 2.10 LABORATOŘ

POL.	POPIS	KS
V4	 <p>Věšáková stěna z LTD tl. 18 mm, š. 1100 mm, v. 1800 mm, po obvodu hrana ABS 2 mm, kotveno do stěny, včetně kování a ukotvení, 10 ks dvojháček, lamino - dezén Akácie H 1277</p>	1
S16	 <p>Stůl dřevěný, š. 820 mm, hl. 760 mm, výška 800 mm, materiál stolové desky LTD tl. 25 mm, hrany ABS 2 mm, lamino - dezén buk, korpus stolu - LTD tl. 18 mm, lamino - dezén buk</p>	1
S17	 <p>Skříň dveřová 2OH, policová, dvoukřídlová, křídla plná, š. 1200 mm, hl. 400 mm, v. 750 mm, materiál - korpus a dvířka LTD tl. 18 mm, hrany plastové ABS 2 mm, naložená půda tl. 25 mm, uzamykatelný třícestný zámek, barva lamina RAL 7035 - světlá šedá</p>	4
S18	 <p>Skříň dveřová 5OH, policová, dvoukřídlová, křídla plná, š. 800 mm, hl. 600 mm, v. 2100 mm, materiál - korpus a dvířka LTD tl. 18 mm, hrany plastové ABS 2 mm, naložená půda tl. 25 mm, uzamykatelný třícestný zámek, barva lamina RAL 7035 - světlá šedá</p>	5
PS10	 <p>Stůl pracovní, dl. 1400 mm, hl. 800 mm, výška 750 mm, materiál pracovní desky LTD 25 mm, hrany ABS 2 mm, podnož celokovová mostového typu, povrchová úprava práškovou barvou, nohy spojené kabelovým kanálem, barva podnože RAL 9006 - černá, barva lamina RAL 7035 - světlé šedá</p>	4
Z2	 <p>Židle zdravotní stohovatelná, na čtyřech nohách, kovový rám, trubka o průměru 16 mm, samostatný sedák a opěrák, sedák a opěrák z vysoce kvalitního, ergonomicky tvarovaného kompozitu polyamidu zesíleného skelným vláknem pro vysokou odolnost a pevnost, povrchová úprava kovové konstrukce - pochromováno</p>	1
Z8	 <p>Židle konferenční stohovatelná, na podnoži skládající se z kovového rámu, průběžné podnože ve tvaru U, povrch chromovaný, spojený sedák a zádožní opěra, židle vybavena područkami, sedák a opěrák opatřen samonosnou síťovinou, barva černá</p>	6
Z9	 <p>Otočná pracovní židle otočná na 5ti - ramenném kříži - černý nylon, synchronní mechanika s aretací v jakékoliv poloze, plynový píst pro výškové nastavení, sedák i opěrák čalouněný, opěrák ze zadu krytý plastem, čalounění židle - barva zelená, područky kompaktní, výškové stavitelné, materiál plast barva černá, kolečka pro tvrdý povrch</p>	4
Z10	 <p>Otočná pracovní židle otočná na 5ti - ramenném kříži - černý nylon, synchronní mechanika s aretací v jakékoliv poloze, plynový píst pro výškové nastavení, sedák i opěrák čalouněný, opěrák ze zadu krytý plastem, čalounění židle - barva zelená, bez područek, kolečka pro tvrdý povrch</p>	2

ČZU - FLD - DŘEVAŘSKÝ PAVILON - STÁVAJÍCÍ STAV

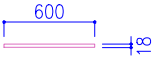
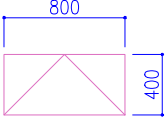
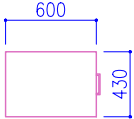
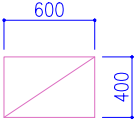
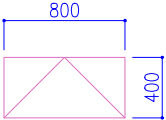
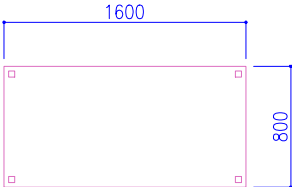
M.Č. 2.11 ÚDRŽBA

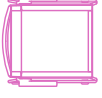
POL.	POPIS	KS
V2	 <p>Věšáková stěna z LTD tl. 18 mm, š.600 mm, v. 1800 mm, po obvodu hrana ABS 2 mm, kotveno do stěny, včetně kování a ukotvení, 3 ks dvojháčků, lamino - RAL 7035 světlá šedá</p>	1
S2	 <p>Skříň dveřová 5OH, policová, dvoukřídlová, křídla plná, š.800 mm, hl. 400 mm, v. 2100 mm, materiál - korpus a dvířka LTD tl.18 mm, hrany plastové ABS 2 mm, naložená půda tl. 25 mm, uzamykatelný třicestný zámek, barva lamina RAL 7035 - světlá šedá</p>	4
S3	 <p>Kontejner k pracovnímu stolu, zásuvkový, mobilní, hl. 600 mm, š. 430 mm, v. 580 mm, materiál LTD tl. 18 mm, hrany ABS 2 mm, čela zásuvek LTD, půda 25 mm, bržděná kolečka, 4 zásuvky, horní jako tužkovnice, barva lamina RAL 7035 - světlá šedá</p>	2
S5	 <p>Skříň dveřová, šatní, křídlo plné, š.600 mm, hl. 400 mm, v. 2100 mm, materiál - korpus a dvířka LTD tl.18 mm, hrany plastové ABS 2 mm, naložená půda tl. 25 mm, uzamykatelný třicestný zámek, barva lamina RAL 7035 - světlá šedá</p>	2
S6	 <p>Skříň dveřová 2OH, policová, dvoukřídlová, policová, křídla plná, š.800 mm, hl. 400 mm, v. 750 mm, materiál - korpus a dvířka LTD tl.18 mm, hrany plastové ABS 2 mm, naložená půda tl. 25 mm, uzamykatelný třicestný zámek, barva lamina RAL 7035 - světlá šedá</p>	1
PS1	 <p>Stůl pracovní, dl.1600 mm, hl. 800 mm, výška 750 mm, materiál pracovní desky LTD tl. 25mm, barva RAL 7035 světlá šedá, hrany plastové ABS 2 mm, konstrukce stolu kovová, nohy čtvercový profil, povrchová úprava práškovou barvou RAL - 9006 - černá</p>	2
Z1	 <p>Otočná pracovní židle otočná na 5ti - ramenném kříži - materiál kov, barva černá, synchronní mechanika s aretací v jakékoliv poloze, plynový píst pro výškové nastavení, sedák i opěrák opatřen samonosnou síťovinou, barva černá, područky kompaktní, výškově stavitelné, materiál plast barva černá, kolečka pro tvrdý povrch</p>	2
Z8	 <p>Stohovatelná židle, na čtyřech nohách, skládající se z kovového rámu, samostatného sedáku a opěráku, židle vybavena područkami - plast v barvě černé</p>	1

ČZU - FLD - DŘEVAŘSKÝ PAVILON - STÁVAJÍCÍ STAV

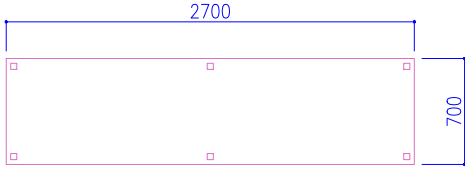
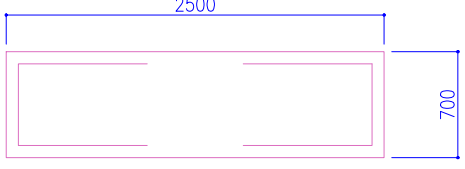
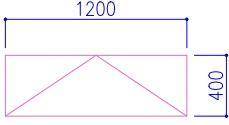

M.Č. 2.12 BRUSÍRNA

POL.	POPIS	KS
PS8	 <p>Pracovní stůl, dl.2700 mm, hl. 700 mm, výška 880 mm, materiál pracovní desky masiv, podnoží stolu robustní celokovové 6-nohé, rámové, nohy o profilu 50×50 mm spojené kovovými luby a trnožemi s povrchovou úpravou práškovou barvou - barva RAL 7035 světlá šedá. Nosnost minimálně 1000 kg.</p>	1
PS9	 <p>Modulární dílenský stůl dl. 2500 mm, hl. 700 mm, výška 870 mm, 2 moduly (levý a pravý). Modul - zásuvková skříň dvířka 600 mm se stavitelnou policí, centrální zamykání. Pracovní deska spárovka buk tl. 40 mm. Barva korpusu a dvířek RAL 7035 - světle šedá</p>	1
S13	 <p>Spisová skříň s křídlovými dveřmi, dl- 1200 mm, hl. 400 mm, v. 1950 mm, sokl v.80 mm, uzamykání zámkem s otočnou rukojetí, třibodový uzamykací mechanismus, jednoblašťové vyztužené dveře, 4x police přestavitelné po 25 mm s nosností 60 KG. Povrchová úprava práškovou barvou, RAL 7035S - světle šedá</p>	2

ČZU - FLD - DŘEVAŘSKÝ PAVILON - STÁVAJÍCÍ STAV

M.Č. 2.21 LABORATOŘ

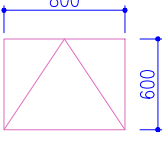
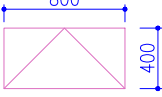
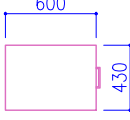
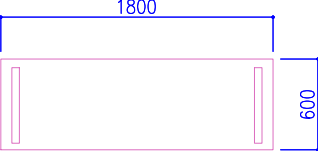
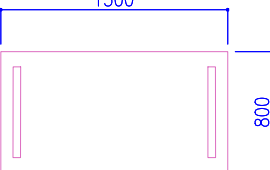
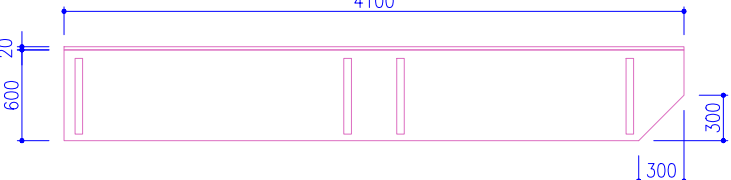
1/2

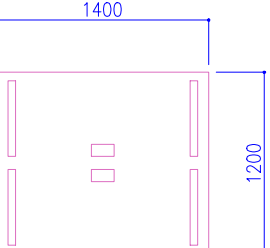
POL.	POPIS	KS
V4	 <p>Věšáková stěna z LTD tl. 18 mm, š.1100 mm, v. 1800 mm, po obvodu hrana ABS 2 mm, kotveno do stěny, včetně kování a ukotvení, 11 ks dvojháčků, lamino - dezén Akácie H 1277</p>	1
S18	 <p>Skříň policová, dvoukřídlová, křídla plná, š.800 mm, hl. 600 mm, v. 2100 mm, materiál - korpus a dvířka laminovaná dřevotříská, hrany plastové ABS 2 mm, uzamykatelná, barva lamina - RAL 7035 - světlá šedá</p>	2
S2	 <p>Skříň policová, dvoukřídlová, křídla plná, š. 800 mm, hl. 400 mm, v. 2100 mm, materiál - korpus a dvířka laminovaná dřevotříská, hrany plastové ABS 2 mm, uzamykatelná, barva lamina - RAL 7035 - světlá šedá</p>	2
S21	 <p>Kontejner k pracovnímu stolu, zásuvkový, mobilní, hl. 600 mm, š. 430 mm, v. 850 mm, materiál LTD tl. 18 mm, hrany ABS 2 mm, čela zásuvek LTD, půda 25 mm, bržděná kolečka, 4 zásuvky, horní jako tužkovnice, barva lamina RAL 7035 - světlá šedá</p>	1
PS15	 <p>Stůl pracovní, dl.1800 mm, hl. 600 mm, výška 730 mm, materiál pracovní desky laminovaná dřevotříská, hrany ABS 2 mm, barva lamina RAL 7035 - světlá šedá, konstrukce stolu - podnože ocelové, barva RAL 9006 - černá</p>	1
PS16	 <p>Stůl pracovní, dl.1500 mm, hl. 800 mm, výška 750 mm, materiál pracovní desky laminovaná dřevotříská, lamino RAL 7035 - šedá světlá, hrany ABS 2 mm, konstrukce stolu - podnože ocelové, barva RAL9006 - černá</p>	1
PS17	 <p>Stůl pracovní, dl. 4100 mm, hl. 600 mm, v. 740 mm, 4 ks kovových podnoží, pracovní deska lamino, barva RAL 7035 - světlá šedá, podél přední hrany zarážka, barva podnoží RAL 9006 - černá</p>	1
PS18	 <p>Stůl pracovní, dl.1500 mm, hl. 800 mm, výška 800 mm, materiál pracovní desky - nerez plech s nerezovým dřezem. stojánková baterie, konstrukce stolu - podnože ocelové, barva RAL 9006 - černá</p>	1
PS19	 <p>Stůl pracovní, dl.1400 mm, hl. 1200 mm, výška 740 mm, materiál pracovní desky lamino, barva RAL 7035 - světlá šedá, konstrukce stolu - podnože ocelové 4 ks, barva RAL 9006 - černá, vybavení stolu - výklopná instalační hnízda - 2 ks, 2 x datová zásuvka, 1x zásuvka 220V, pod stolem na podnoží 2 x zásuvka 400 V + hnízdo zásuvek</p>	1

ČZU - FLD - DŘEVAŘSKÝ PAVILON - STÁVAJÍCÍ STAV

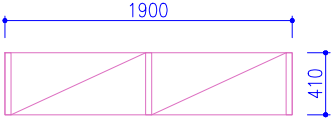
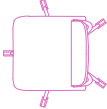
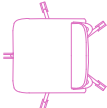

M.Č. 2.21 LABORATOŘ

2/2

POL.	POPIS	KS
<p style="text-align: center;">(S22)</p>	<div style="display: flex; align-items: center;">  <div style="margin-left: 20px;"> <p>Regál dřevěný, policový, dl. 1900 mm, hl.410 mm, v. 2500 mm</p> </div> </div>	1
<p style="text-align: center;">(Z10)</p>	<div style="display: flex; align-items: center;">  <div style="margin-left: 10px;"> <p>Pracovní židle otočná na 5ti - ramenném kříži, synchronní mechanika s aretací v jakékoliv poloze, plynový píst pro výškové nastavení, sedák i opěrák čalouněný, barva čalounění zelená, bez područek, konstrukce židle barva černá</p> </div> </div>	3
<p style="text-align: center;">(Z11)</p>	<div style="display: flex; align-items: center;">  <div style="margin-left: 10px;"> <p>Pracovní židle otočná na 5ti - ramenném kříži, synchronní mechanika s aretací v jakékoliv poloze, plynový píst pro výškové nastavení, sedák i opěrák tvrzený plast, barva černá, bez područek, konstrukce židle barva černá</p> </div> </div>	1

ČZU - FLD - DŘEVAŘSKÝ PAVILON - NOVÝ STAV

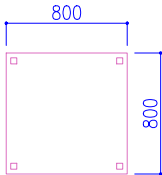
M.Č. 2.09 KUCHYŇKA, DENNÍ MÍSTNOST

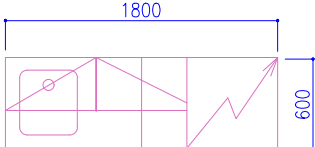
POL.	POPIS	KS
V5	 <p>Věšáková stěna z LTD tl. 18 mm, š.1700 mm, v. 1800 mm, po obvodu hrana ABS 2 mm, kotveno do stěny, včetně kování a ukotvení, 16 ks dvojháčků, lamino - dezén Akácie H 1277</p>	1
S15	 <p>Stůl pracovní, š. 800 mm, hl. 800 mm, výška 750 mm, materiál stolové desky LTD tl. 25 mm, hrana ABS tl.2 mm, podnož stolu ocelová, čtyřnohá, nohy 40/40 mm, nohy od podnože demontovatelné, povrchová úprava práškovou barvou RAL 9006 černá, barva lamina RAL 7035 - světle šedá</p>	2
Z7	 <p>Židle zdravotní stohovatelná, na čtyřech nohách, kovový rám, trubka o průměru 16 mm, samostatný sedák a opěrák, materiál - překližka buk, povrchová úprava polyuretanový lak, povrchová úprava kovové konstrukce práškovou barvou RAL 9006 - černá</p>	4
K2	 <p>Kuchyňská linka, dl. sestavy 1800 mm, hl. 600 mm, spodní sestava skříňka dřezová š. 900 mm, jednokřídlová s dvířky š. 300 mm - zkrácená původní, skříň s lednicí š.600 v. 2100 mm s MW troubou, lednicí, jednokřídlová spodní a horní skříňka - původní, korpus sestavy LTD tl.18 mm, s hranami ABS 2 mm, barva šedá, záda LTD barva šedá - nová, pracovní deska postforming 38 mm zkrácená, korpus RAL 7040 - šedá, dvířka, zásuvka RAL 4004 - tmavě vínová, pracovní deska RAL 7037, jednodřez nerezový - stávající, stojánková baterie - původní.</p> <p>POZNÁMKA : úprava stávající sestavy kuchyňské linky. Při demontáži jednotlivých dílů kuchyňské sestavy může dojít k nepředvídané situaci, která bude vyžadovat alternativní řešení</p>	1
	<p>POZNÁMKA : Vnitřní zařízení bude použito stávající z místnosti.</p>	

ČZU - FLD - DŘEVAŘSKÝ PAVILON - NOVÝ STAV

M.Č. 2.10 LABORATOŘ

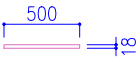
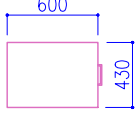
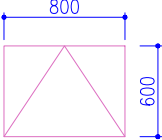
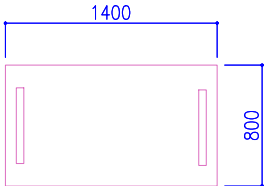
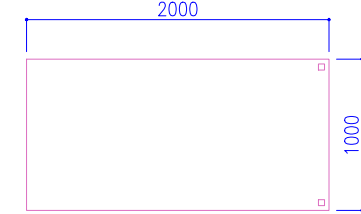
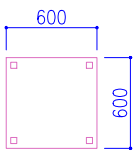
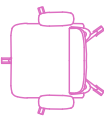
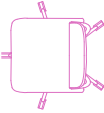
POL.	POPIS	KS
V6	 <p>Věšáková stěna z LTD tl. 18 mm, š.500 mm, v. 1800 mm, po obvodu hrana ABS 2 mm, kotveno do stěny, včetně kování a ukotvení, 3 ks dvojháček, lamino - dezén Akácie H 1277</p> <p>POZNÁMKA : nová věšáková stěna</p>	1
S3	 <p>Kontejner k pracovnímu stolu, zásuvkový, mobilní, hl. 600 mm, š. 430 mm, v. 580 mm, materiál LTD tl. 18 mm, hrany ABS 2 mm, čela zásuvek LTD, půda 25 mm. brzděná kolečka, 4 zásuvky, horní jako tužkovnice, barva lamina RAL 7035 - světlá šedá</p> <p>POZNÁMKA : kontejner přemístěn z m.č. 2.09</p>	2
S18	 <p>Skříň dveřová 5OH, policová, dvoukřídlová, křídla plná, š.800 mm, hl. 600 mm, v. 2100 mm, materiál - korpus a dvířka LTD tl.18 mm, hrany plastové ABS 2 mm, naložená půda tl. 25 mm, uzamykatelný třicestný zámek, barva lamina RAL 7035 - světlá šedá</p>	3
PS10	 <p>Stůl pracovní, dl.1400 mm, hl. 800 mm, výška 750 mm, materiál pracovní desky LTD 25 mm, hrany ABS 2 mm, podnož celokovová mostového typu, povrchová úprava práškovou barvou, nohy spojené kabelovým kanálem, barva podnože RAL 9006 - černá, barva lamina RAL 7035 - světle šedá</p>	4
PS14	 <p>Stůl na kolečkách, deska LTD minimální tloušťky 25 mm, zakončené ABS hranou tl.2 mm,podnoží celokovové čtyřnohé (nohy v rozích stolu), nohy o profilu 40/40 mm, nohy s kovovými luby tvoří svařovanou podnož, nohy jsou vybaveny kolečky, nosnost stolu minimálně 100 kg, povrchová úprava podnože práškovou barvou RAL 9006 - černá, barva lamina - RAL 7035 - světlá šedá</p> <p>POZNÁMKA : přesun z m.č. 2.13</p>	1
PS20	 <p>Stůl pracovní, š. 600 mm, hl. 600 mm, výška 750 mm, materiál stolové desky LTD tl. 25 mm, hrana ABS tl.2 mm, podnož stolu ocelová, čtyřnohá, nohy 40/40 mm, nohy od podnože demontovatelné, povrchová úprava práškovou barvou RAL 9006 černá, barva lamina RAL 7035 - světle šedá</p> <p>POZNÁMKA : nový stůl</p>	1
Z9	 <p>Otočná pracovní židle otočná na 5ti - ramenném kříži - černý nylon, synchronní mechanika s aretací v jakékoliv poloze, plynový píst pro výškové nastavení, sedák i opěrák čalouněný, opěrák ze zadu krytý plastem, čalounění židle - barva zelená, područky kompaktní, výškové stavitelné, materiál plast barva černá, kolečka pro tvrdý povrch</p>	4
Z10	 <p>Otočná pracovní židle otočná na 5ti - ramenném kříži - černý nylon, synchronní mechanika s aretací v jakékoliv poloze, plynový píst pro výškové nastavení, sedák i opěrák čalouněný, opěrák ze zadu krytý plastem, čalounění židle - barva zelená, bez područek, kolečka pro tvrdý povrch</p>	2
	<p>POZNÁMKA : Vnitřní zařízení bude použito stávající z místnosti, nebo přesunutě z jiné.</p> <p>pol. PS20 nový stůl</p> <p>pol. V6 nová věšáková stěna</p>	

ČZU - FLD - DŘEVAŘSKÝ PAVILON - NOVÝ STAV

M.Č. 2.12 LABORATOŘ

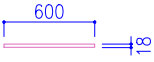
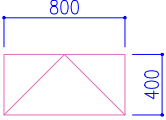
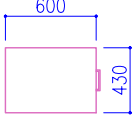
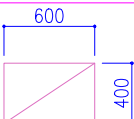
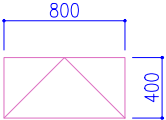
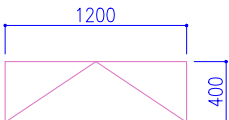
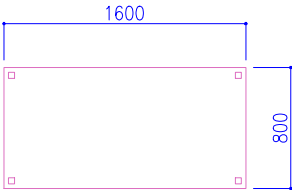
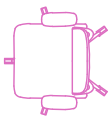

POL.	POPIS	KS
V2	 <p>Věšáková stěna z LTD tl. 18 mm, š.600 mm, v. 1800 mm, po obvodu hrana ABS 2 mm, kotveno do stěny, včetně kování a ukotvení, 3 ks dvojháčků, lamino - RAL 7035 - světlá šedá</p>	1
S2	 <p>Skříň dveřová 5OH, policová, dvoukřídlová, křídla plná, š.800 mm, hl. 400 mm, v. 2100 mm, materiál - korpus a dvířka LTD tl.18 mm, hrany plastové ABS 2 mm, naložená půda tl. 25 mm, uzamykatelný třicestný zámek, barva lamina RAL 7035 - světlá šedá</p>	4
S3	 <p>Kontejner k pracovnímu stolu, zásuvkový, mobilní, hl. 600 mm, š. 430 mm, v. 580 mm, materiál LTD tl. 18 mm, hrany ABS 2 mm, čela zásuvek LTD, půda 25 mm. bržděná kolečka, 4 zásuvky, horní jako tužkovnice, barva lamina RAL 7035 - šedá světlá</p>	1
S5	 <p>Skříň dveřová, šatní, křídlo plné, š.600 mm, hl. 400 mm, v. 2100 mm, materiál - korpus a dvířka LTD tl.18 mm, hrany plastové ABS 2 mm, naložená půda tl. 25 mm, uzamykatelný třicestný zámek, barva lamina RAL 7035 - světlá šedá</p>	2
S6	 <p>Skříň dveřová 2OH, policová, dvoukřídlová, policová, křídla plná, š.800 mm, hl. 400 mm, v. 750 mm, materiál - korpus a dvířka LTD tl.18 mm, hrany plastové ABS 2 mm, naložená půda tl. 25 mm, uzamykatelný třicestný zámek, barva lamina RAL 7035 - světlá šedá</p>	1
S13	 <p>Spisová skříň s křídlovými dveřmi, dl- 1200 mm, hl. 400 mm, v. 1950 mm, sokl v.80 mm, uzamykání zámkem s otočnou rukojetí, třibodový uzamykací mechanismus, jednoplášťové vyztužené dveře, 4x police přestavitelné po 25 mm s nosností 60 KG. Povrchová úprava práškovou barvou, RAL 7035S - světle šedá POZNÁMKA : přesunuto z m.č. 2.12</p>	2
PS1	 <p>Stůl pracovní, dl.1600 mm, hl. 800 mm, výška 750 mm, materiál pracovní desky LTD tl. 25mm, barva RAL 7035 světlá šedá, hrany plastové ABS 2 mm, konstrukce stolu kovová, nohy čtvercový profil, povrchová úprava práškovou barvou RAL - 9006 - černá</p>	1
Z1	 <p>Otočná pracovní židle otočná na 5ti - ramenném kříži - materiál kov, barva černá, synchronní mechanika s aretací v jakékoliv poloze, plynový píst pro výškové nastavení, sedák i opěrák opatřen samonosnou síťovinou, barva černá, područky kompaktní, výškově stavitelné, materiál plast barva černá, kolečka pro tvrdý povrch</p>	1
<p>POZNÁMKA : Vnitřní zařízení bude použito stávající z místnosti, nebo přesunutě z jiné.</p>		

ČZU - FLD - DŘEVAŘSKÝ PAVILON - NOVÝ STAV

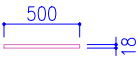
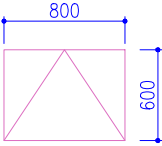
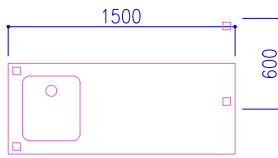
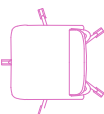
M.Č. 2.21 LABORATOŘ

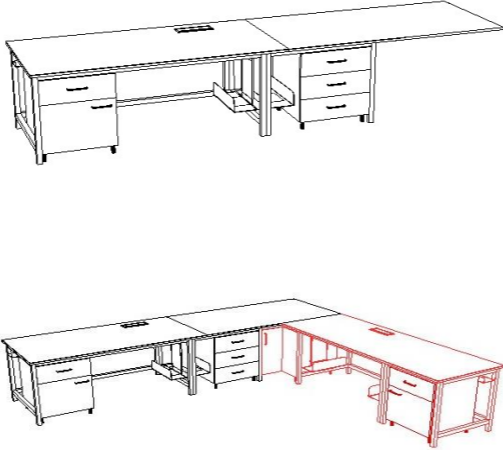
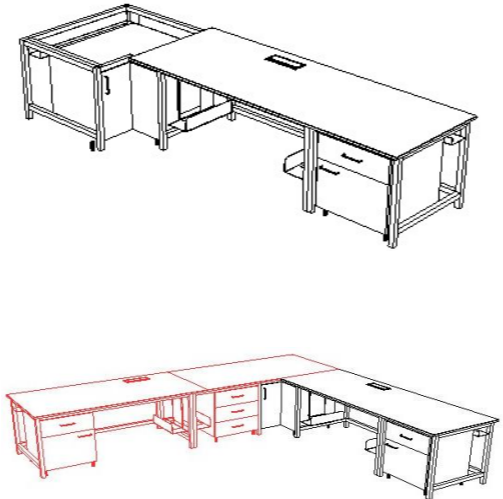
POL.	POPIS	KS
<p style="text-align: center;">(V6)</p>	<div style="display: flex; align-items: center;">  <div style="margin-left: 20px;"> <p>Věšáková stěna z LTD tl. 18 mm, š.500 mm, v. 1800 mm, po obvodu hrana ABS 2 mm, kotveno do stěny, včetně kování a ukotvení, 3 ks dvojháčeků, lamino - dezén Akácie H 1277</p> <p>POZNÁMKA : nová věšáková stěna</p> </div> </div>	1
<p style="text-align: center;">(S18)</p>	<div style="display: flex; align-items: center;">  <div style="margin-left: 20px;"> <p>Skříň policová, dvoukřídlová, křídla plná, š.800 mm, hl. 600 mm, v. 2100 mm, materiál - korpus a dvířka laminovaná dřevotříská, hrany plastové ABS 2 mm, uzamykatelná, barva lamina - RAL 7035 - světlá šedá</p> </div> </div>	2
<p style="text-align: center;">(PS18)</p>	<div style="display: flex; align-items: center;">  <div style="margin-left: 20px;"> <p>Stůl pracovní, dl.1500 mm, hl. 800 mm, výška 800 mm, materiál pracovní desky - nerez plech s nerezovým dřezem. stojánková baterie, konstrukce stolu - podnože ocelové, barva RAL 9006 černá</p> </div> </div>	1
<p style="text-align: center;">(Z10)</p>	<div style="display: flex; align-items: center;">  <div style="margin-left: 20px;"> <p>Pracovní židle otočná na 5ti - ramenném kříži, synchronní mechanika s aretací v jakékoliv poloze, plynový píst pro výškové nastavení, sedák i opěrák čalouněný, barva čalounění zelená, bez područek, konstrukce židle barva černá</p> </div> </div>	3
	<p>POZNÁMKA : Vnitřní zařízení bude použito stávající z místnosti.</p> <p style="text-align: center;">pol. (V6) nová věšáková stěna</p>	

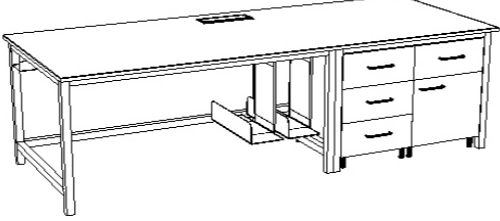
Tabulka vybavení laboratorním nábytkem							
Č. položky	Č. místnosti	Název místnosti	Druh nábytku	Tvarové a designové řešení	Závazná typologie materiálového složení a provedení - požadované parametry:	Rozměry (cm) š x hl x v	Počet
1L	DP221	VÝUKOVÁ LABORATOŘ	stůl laboratorní jednostranný		<p>stůl pro práci v sedě spojený se stolem 2L</p> <p>Konstrukce stolu kovová - noha tvar "H", ocelový profil 40x40mm, povrchová úprava vypalovaným epoxidovým lakem.</p> <p>Velice stabilní laboratorní stůl. Stabilní kovové nohy s gumovou podložkou - antivibrační.</p> <p>Po celé šířce sestavy stolu, instalační prostor pro kabelové rozvody - kabelový žlab.</p> <p>SESTAVA:</p> <p>1x kabelová průchodka hliník 300x150mm</p> <p>1x pracovní plocha konglomerovaný kámen (šxh/v) 2000x1000/20mm</p> <p>1x pracovní plocha konglomerovaný kámen (šxh/v) 1900x1000/20mm</p> <p>1x konstrukce (šxh/v): 1800x900/730 mm</p> <p>1x konstrukce (šxh/v): 930x900/730 mm</p> <p>2x závěsný držák PC</p> <p>1x skříňka dvířková se zásuvkou LEVÁ, 1x police, laminovaná dřevotříška, nožky plast v75mm (šxh/v) 570x600/690mm</p> <p>1x skříňka 3-zásuvková, laminovaná dřevotříška, nožky plast v75mm (šxh/v) 600x600/690mm</p> <p><u>barevné provedení:</u></p> <p>pracovní plochy: světlý dekor (např. Blanco Saraiba)</p> <p>kovové konstrukce: šedá RAL 7035 - vypalovaný epoxidový lak</p> <p>laminovaná dřevotříška a hrany ABS: šedá RAL 7035</p> <p>úchytky: kovové, galvanicky pokovené - vzhledově shodné s úchytkami stávajícího interiérového vybavení</p> <p>pryžová část antivibračních nohou: černá</p>	300 x 100 x 75	1
2L	DP221	VÝUKOVÁ LABORATOŘ	stůl laboratorní jednostranný		<p>stůl pro práci v sedě spojený se stolem 1L</p> <p>Konstrukce stolu kovová - noha tvar "H", ocelový profil 40x40mm, povrchová úprava vypalovaným epoxidovým lakem.</p> <p>Velice stabilní laboratorní stůl. Stabilní kovové nohy s gumovou podložkou - antivibrační.</p> <p>Po celé šířce sestavy stolu, instalační prostor pro kabelové rozvody - kabelový žlab.</p> <p>SESTAVA:</p> <p>1x kabelová průchodka hliník 300x150mm</p> <p>1x pracovní plocha konglomerovaný kámen (šxh/v) 2500x900/20mm</p> <p>1x konstrukce (šxh/v): 750x800/730 mm</p> <p>1x konstrukce (šxh/v): 1480x800/730 mm</p> <p>1x konstrukce rohová (šxh/v): 1200x1100/730 mm</p> <p>2x závěsný držák PC</p> <p>1x skříňka rohová se zalamovacími dvířky, 1x police, laminovaná dřevotříška, (šxh/v) 900x900/690mm</p> <p>1x skříňka dvířková se zásuvkou PRAVÁ, 1x police, laminovaná dřevotříška, nožky plast v75mm (šxh/v) 600x600/690mm</p> <p><u>barevné provedení:</u></p> <p>pracovní plochy: světlý dekor (např. Blanco Saraiba)</p> <p>kovové konstrukce: šedá RAL 7035 - vypalovaný epoxidový lak</p> <p>laminovaná dřevotříška a hrany ABS: šedá RAL 7035</p> <p>úchytky: kovové, galvanicky pokovené - vzhledově shodné s úchytkami stávajícího interiérového vybavení</p> <p>pryžová část antivibračních nohou: černá</p>	350 x 90 x 75	1

Tabulka vybavení laboratorním nábytkem							
Č. položky	Č. místnosti	Název místnosti	Druh nábytku	Tvarové a designové řešení	Závazná typologie materiálového složení a provedení - požadované parametry:	Rozměry (cm) š x hl x v	Počet
3L	DP221	VÝUKOVÁ LABORATOŘ	stůl laboratorní jednostranný		<p>stůl pro práci v sedě</p> <p>Konstrukce stolu kovová - noha tvar "H", ocelový profil 40x40mm, povrchová úprava vypalovaným epoxidovým lakem.</p> <p>Velice stabilní laboratorní stůl. Stabilní kovové nohy s gumovou podložkou - antivibrační.</p> <p>Po celé šířce sestavy stolu, instalační prostor pro kabelové rozvody - kabelový žlab.</p> <p>SESTAVA:</p> <p>1x kabelová průchodka hliník 300x150mm</p> <p>1x pracovní plocha konglomerovaný kámen (šxh/v) 2500x1000/20mm</p> <p>1x konstrukce (šxh/v): 1480x900/730 mm</p> <p>1x konstrukce (šxh/v): 980x900/730 mm</p> <p>2x závěsný držák PC</p> <p>1x skříňka dvířková se zásuvkou PRAVÁ, 1x police, laminovaná dřevotříska, nožky plast v75mm (šxh/v) 440x600/690mm</p> <p>1x skříňka 3-zásuvková, laminovaná dřevotříska, nožky plast v75mm (šxh/v) 440x600/690mm</p> <p><u>barevné provedení:</u></p> <p>pracovní plochy: světlý dekor (např. Blanco Saraiba)</p> <p>kovové konstrukce: šedá RAL 7035 - vypalovaný epoxidový lak</p> <p>laminovaná dřevotříska a hrany ABS: šedá RAL 7035</p> <p>úchytky: kovové, galvanicky pokovené - vzhledově shodné s úchytkami stávajícího interiérového vybavení</p> <p>pryžová část antivibračních nohou: černá</p>	250 x 100 x 75	1
4L	DP221	VÝUKOVÁ LABORATOŘ	stůl laboratorní		<p>stůl pro práci v sedě</p> <p>Pod pracovní deskou umístěny stávající zásuvky - přívod z podlahové krabice stávající.</p> <p>Konstrukce stolu kovová - noha tvar "H", ocelový profil 40x40mm, povrchová úprava vypalovaným epoxidovým lakem.</p> <p>Velice stabilní laboratorní stůl. Stabilní kovové nohy s gumovou podložkou - antivibrační.</p> <p>Po celé šířce sestavy stolu, instalační prostor pro kabelové rozvody - kabelový žlab.</p> <p>SESTAVA:</p> <p>1x kabelová průchodka hliník 160x80mm</p> <p>2x pracovní plocha konglomerovaný kámen (šxh/v) 1400x600/20mm</p> <p>2x konstrukce (šxh/v): 1360x560/730 mm</p> <p>1x skříňka 3-zásuvková, laminovaná dřevotříska, nožky plast v75mm (šxh/v) 1260x520/690mm</p> <p><u>barevné provedení:</u></p> <p>pracovní plochy: světlý dekor (např. Blanco Saraiba)</p> <p>kovové konstrukce: šedá RAL 7035 - vypalovaný epoxidový lak</p> <p>laminovaná dřevotříska a hrany ABS: šedá RAL 7035</p> <p>úchytky: kovové, galvanicky pokovené - vzhledově shodné s úchytkami stávajícího interiérového vybavení</p> <p>pryžová část antivibračních nohou: černá</p>	140 x 120 x 75	1

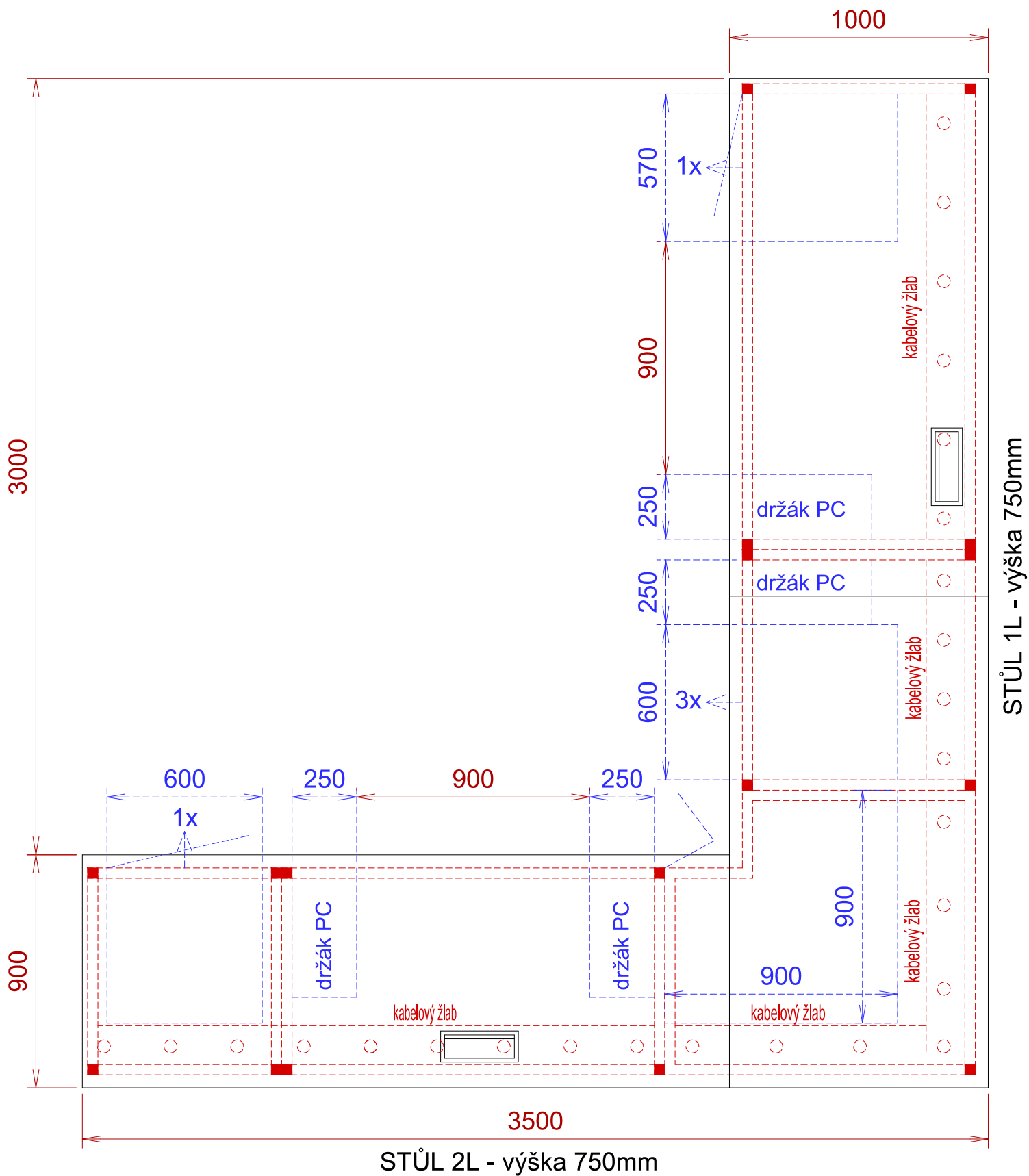

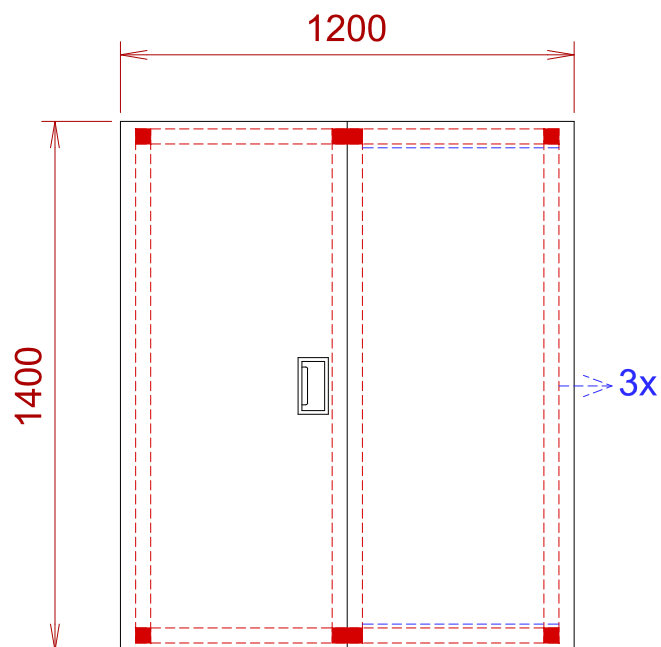

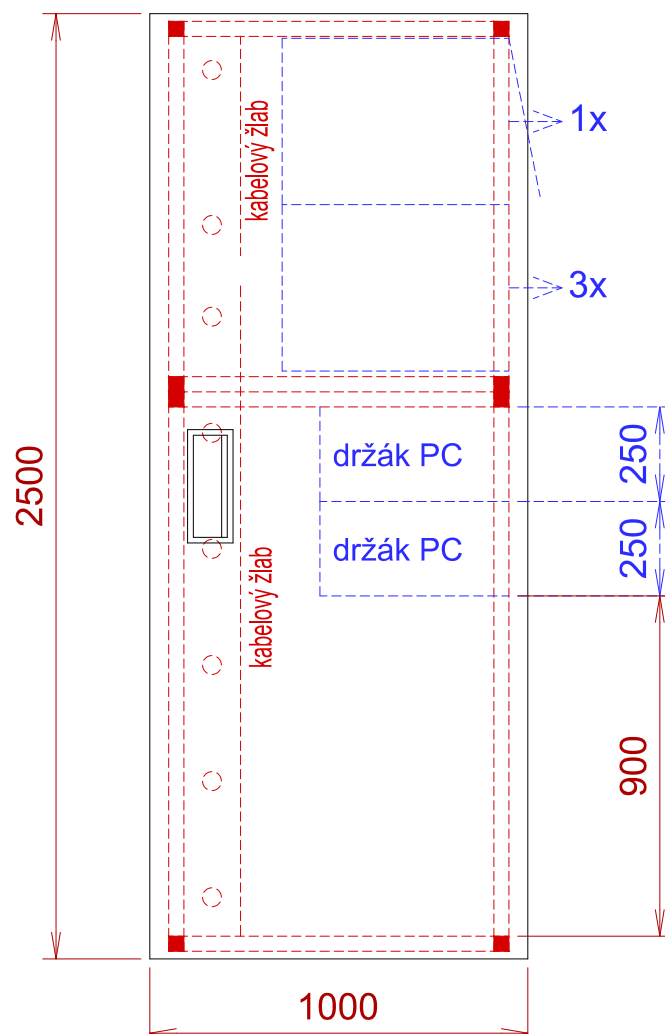

STŮL 4L - výška 750mm

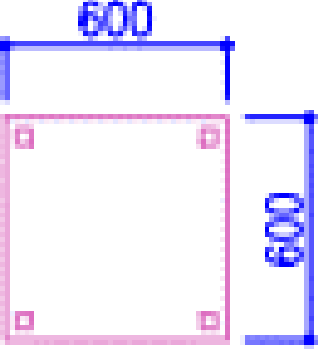
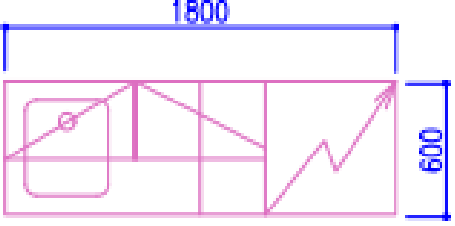
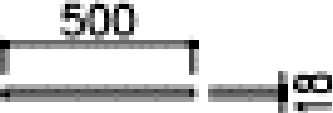

STŮL 3L - výška 750mm

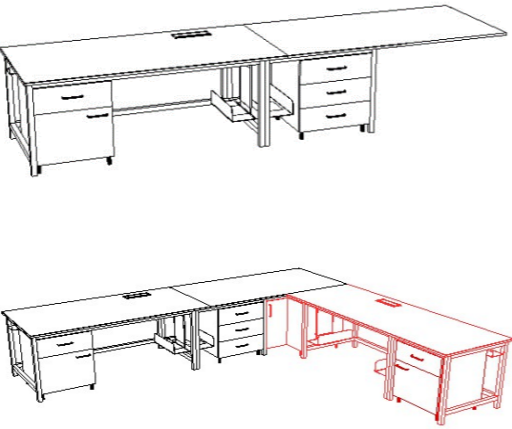
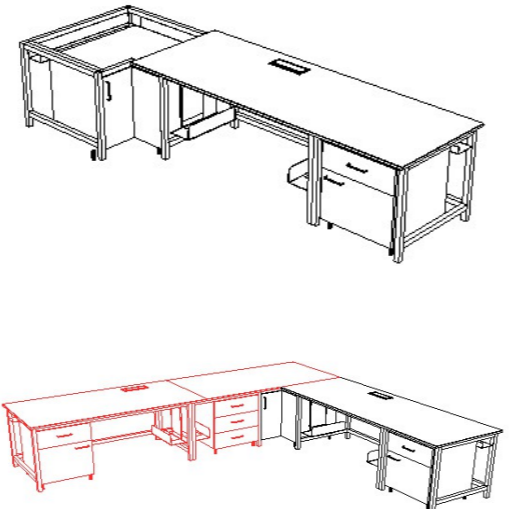
Tabulka vybavení laboratorním nábytkem											
Č. položky	Č. místnosti	Název místnosti	Druh nábytku	Tvarové a designové řešení	Závažná typologie materiálového složení a provedení - požadované parametry:	Rozměry (cm) š x hl x v	Počet	Jednotková cena bez DPH Kč	Celková cena bez DPH Kč	Jednotková cena montáž bez DPH Kč	Celková cena montáž bez DPH Kč
PS20	DP 210	VÝUKOVÁ LABORATOŘ	Stůl pracovní		Stůl pracovní, š. 600 mm, hl. 600 mm, výška 750 mm, materiál stolové desky LTD tl. 25 mm, hrana ABS tl.2 mm, podnož stolu ocelová, čtyřnohá, nohy 40/40 mm, nohy od podnože demontovatelné, povrchová úprava práškovou barvou RAL 9006 černá, barva lamina RAL 7035 - světle šedá	600 x600 x 750	1	5 178,00	5 178,00	200,00	200,00
K2	DP 209	DENNÍ MÍSTNOST	Kuchyňka		Kuchyňská linka, dl. sestavy 1800 mm, hl. 600 mm, spodní sestava skříňka dřezová š. 900 mm, jednokřídlová s dvířky š. 300 mm - zkrácená původní, skříň s lednicí š.600 v. 2100 mm s MW troubou, lednicí, jednokřídlová spodní a horní skříňka - původní, korpus sestavy LTD tl.18 mm, s hranami ABS 2 mm, barva šedá, záda LTD barva šedá - nová, pracovní deska postforming 38 mm - zkrácená, korpus RAL 7040 - šedá, dvířka, zásuvka RAL 4004 - tmavě vínová, pracovní deska RAL 7037, jednodřez nerezový - stávající, stojánková baterie - původní. POZNÁMKA : úprava stávající sestavy kuchyňské linky. Při demontáži jednotlivých dílů kuchyňské sestavy může dojít k nepředvídané situaci, která bude vyžadovat alternativní řešení	1800x600x900	1	5 000,00	5 000,00	8 000,00	8 000,00
V6	DP 221	VÝUKOVÁ LABORATOŘ	Věšáková stěna		Věšáková stěna z LTD tl. 18 mm, š.500 mm, v. 1800 mm, po obvodu hrana ABS 2 mm, kotveno do stěny, včetně kování a ukotvení, 3 ks dvojháček, barva lamina RAL 7035 - světle šedá POZNÁMKA : nová věšáková stěna	500 x 18 x1800	2	2 508,00	5 016,00	500,00	1 000,00
MEZISOUČET nábytek bez DPH									15 194,00		
MONTÁŽ včetně instalačního materiálu - bez DPH											9 200,00
DOPRAVA bez DPH											1 000,00
CELKEM bez DPH											25 394,00

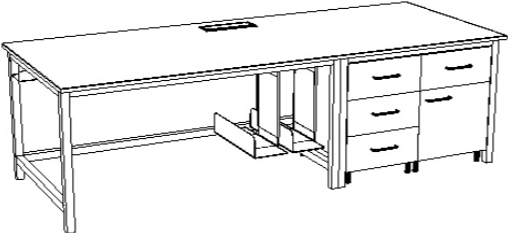
Tabulka vybavení laboratorním nábytkem											
Č. položky	Č. místnosti	Název místnosti	Druh nábytku	Tvarové a designové řešení	Závazná typologie materiálového složení a provedení - požadované parametry:	Rozměry (cm) š x hl x v	Počet	Jednotková cena bez DPH Kč	Celková cena bez DPH Kč	Jednotková cena montáž bez DPH Kč	Celková cena montáž bez DPH Kč
1L	DP221	VÝUKOVÁ LABORATOŘ	stůl laboratorní jednostranný		<p>stůl pro práci v sedě spojený se stolem 2L</p> <p>Konstrukce stolu kovová - noha tvar "H", ocelový profil 40x40mm, povrchová úprava vypalovaným epoxidovým lakem.</p> <p>Velice stabilní laboratorní stůl. Stabilní kovové nohy s gumovou podložkou - antivibrační.</p> <p>Po celé šířce sestavy stolu, instalační prostor pro kabelové rozvody - kabelový žlab.</p> <p>SESTAVA:</p> <p>1x kabelová průchodka hliník 300x150mm</p> <p>1x pracovní plocha konglomerovaný kámen (šxh/v) 2000x1000/20mm</p> <p>1x pracovní plocha konglomerovaný kámen (šxh/v) 1900x1000/20mm</p> <p>1x konstrukce (šxh/v): 1800x900/730 mm</p> <p>1x konstrukce (šxh/v): 930x900/730 mm</p> <p>2x závěsný držák PC</p> <p>1x skříňka dvířková se zásuvkou LEVÁ, 1x police, laminovaná dřevotříška, nožky plast v75mm (šxh/v) 570x600/690mm</p> <p>1x skříňka 3-zásuvková, laminovaná dřevotříška, nožky plast v75mm (šxh/v) 600x600/690mm</p> <p><u>barevné provedení:</u></p> <p>pracovní plochy: světlý dekor (např. Blanco Saraiba)</p> <p>kovové konstrukce: šedá RAL 7035 - vypalovaný epoxidový lak</p> <p>laminovaná dřevotříška a hrany ABS: šedá RAL 7035</p> <p>úchytky: kovové, galvanicky pokovené - vzhledově shodné s úchytkami stávajícího interiérového vybavení</p> <p>pryžová část antivibračních nohou: černá</p>	300 x 100 x 75	1	71 528,00	71 528,00	8 533,00	8 533,00
2L	DP221	VÝUKOVÁ LABORATOŘ	stůl laboratorní jednostranný		<p>stůl pro práci v sedě spojený se stolem 1L</p> <p>Konstrukce stolu kovová - noha tvar "H", ocelový profil 40x40mm, povrchová úprava vypalovaným epoxidovým lakem.</p> <p>Velice stabilní laboratorní stůl. Stabilní kovové nohy s gumovou podložkou - antivibrační.</p> <p>Po celé šířce sestavy stolu, instalační prostor pro kabelové rozvody - kabelový žlab.</p> <p>SESTAVA:</p> <p>1x kabelová průchodka hliník 300x150mm</p> <p>1x pracovní plocha konglomerovaný kámen (šxh/v) 2500x900/20mm</p> <p>1x konstrukce (šxh/v): 750x800/730 mm</p> <p>1x konstrukce (šxh/v): 1480x800/730 mm</p> <p>1x konstrukce rohová (šxh/v): 1200x1100/730 mm</p> <p>2x závěsný držák PC</p> <p>1x skříňka rohová se zalamovacími dvířky, 1x police, laminovaná dřevotříška, (šxh/v) 900x900/690mm</p> <p>1x skříňka dvířková se zásuvkou PRAVÁ, 1x police, laminovaná dřevotříška, nožky plast v75mm (šxh/v) 600x600/690mm</p> <p><u>barevné provedení:</u></p> <p>pracovní plochy: světlý dekor (např. Blanco Saraiba)</p> <p>kovové konstrukce: šedá RAL 7035 - vypalovaný epoxidový lak</p> <p>laminovaná dřevotříška a hrany ABS: šedá RAL 7035</p> <p>úchytky: kovové, galvanicky pokovené - vzhledově shodné s úchytkami stávajícího interiérového vybavení</p> <p>pryžová část antivibračních nohou: černá</p>	350 x 90 x 75	1	71 337,00	71 337,00	8 509,00	8 509,00

Tabulka vybavení laboratorním nábytkem											
Č. položky	Č. místnosti	Název místnosti	Druh nábytku	Tvarové a designové řešení	Závazná typologie materiálového složení a provedení - požadované parametry:	Rozměry (cm) š x hl x v	Počet	Jednotková cena bez DPH Kč	Celková cena bez DPH Kč	Jednotková cena montáž bez DPH Kč	Celková cena montáž bez DPH Kč
3L	DP221	VÝUKOVÁ LABORATOŘ	stůl laboratorní jednostranný		<p>stůl pro práci v sedě</p> <p>Konstrukce stolu kovová - noha tvar "H", ocelový profil 40x40mm, povrchová úprava vypalovaným epoxidovým lakem.</p> <p>Velice stabilní laboratorní stůl. Stabilní kovové nohy s gumovou podložkou - antivibrační.</p> <p>Po celé šířce sestavy stolu, instalační prostor pro kabelové rozvody - kabelový žlab.</p> <p>SESTAVA:</p> <p>1x kabelová průchodka hliník 300x150mm</p> <p>1x pracovní plocha konglomerovaný kámen (šxh/v) 2500x1000/20mm</p> <p>1x konstrukce (šxh/v): 1480x900/730 mm</p> <p>1x konstrukce (šxh/v): 980x900/730 mm</p> <p>2x závěsný držák PC</p> <p>1x skříňka dvířková se zásuvkou PRAVÁ, 1x police, laminovaná dřevotříška, nožky plast v75mm (šxh/v) 440x600/690mm</p> <p>1x skříňka 3-zásuvková, laminovaná dřevotříška, nožky plast v75mm (šxh/v) 440x600/690mm</p> <p><u>barevné provedení:</u></p> <p>pracovní plochy: světlý dekor (např. Blanco Saraiba)</p> <p>kovové konstrukce: šedá RAL 7035 - vypalovaný epoxidový lak</p> <p>laminovaná dřevotříška a hrany ABS: šedá RAL 7035</p> <p>úchytky: kovové, galvanicky pokovené - vzhledově shodné s úchytkami stávajícího interiérového vybavení</p> <p>pryžová část antivibračních nohou: černá</p>	250 x 100 x 75	1	60 901,00	60 901,00	7 263,00	7 263,00
4L	DP221	VÝUKOVÁ LABORATOŘ	stůl laboratorní		<p>stůl pro práci v sedě</p> <p>Pod pracovní deskou umístěny stávající zásuvky - přívod z podlahové krabice stávající.</p> <p>Konstrukce stolu kovová - noha tvar "H", ocelový profil 40x40mm, povrchová úprava vypalovaným epoxidovým lakem.</p> <p>Velice stabilní laboratorní stůl. Stabilní kovové nohy s gumovou podložkou - antivibrační.</p> <p>Po celé šířce sestavy stolu, instalační prostor pro kabelové rozvody - kabelový žlab.</p> <p>SESTAVA:</p> <p>1x kabelová průchodka hliník 160x80mm</p> <p>2x pracovní plocha konglomerovaný kámen (šxh/v) 1400x600/20mm</p> <p>2x konstrukce (šxh/v): 1360x560/730 mm</p> <p>1x skříňka 3-zásuvková, laminovaná dřevotříška, nožky plast v75mm (šxh/v) 1260x520/690mm</p> <p><u>barevné provedení:</u></p> <p>pracovní plochy: světlý dekor (např. Blanco Saraiba)</p> <p>kovové konstrukce: šedá RAL 7035 - vypalovaný epoxidový lak</p> <p>laminovaná dřevotříška a hrany ABS: šedá RAL 7035</p> <p>úchytky: kovové, galvanicky pokovené - vzhledově shodné s úchytkami stávajícího interiérového vybavení</p> <p>pryžová část antivibračních nohou: černá</p>	140 x 120 x 75	1	46 890,00	46 890,00	5 600,00	5 600,00
MEZISOUČET laboratorní nábytek bez DPH									250 656,00		
MONTÁŽ včetně instalačního materiálu - bez DPH											29 905,00
DOPRAVA bez DPH											10 600,00
CELKEM bez DPH											291 161,00

DP - REKAPITULACE INTERIERU + LAB. NÁBYTKU

ozn.	VNITŘNÍ ZAŘÍZENÍ + LABORATORNÍ NÁBYTEK	bez DPH Kč
VNZ	VNITŘNÍ ZAŘÍZENÍ	25 394,00
LAB	LABORATORNÍ NÁBYTEK	291 161,00
	CELKEM BEZ DPH	316 555,00
	DPH 21%	66 476,55
	CELKEM S DPH	383 031,55