



RI OKNA a.s.

Úkolky 1055
696 81 Bzenec
Česká republika

IČ: 60724862
DIČ: CZ60724862

Společnost je zapsána v obchodním rejstříku
Krajského soudu v Brně v oddíle B, vložce č. 4626.

obchodní zastoupení:

JiKaM s.r.o.
Osvobození 248
76321 Slavičín
IČ:28278135
DIČ:CZ28278135
Mobil: 777 053 650 - Zlín;
777 777 547 - Slavičín
Tel.: 577 342 734 - Slavičín;
E-mail: rizlin@email.cz - Zlín;
rislavicin2@mail.ri-okna.cz - Slavičín

Zpracoval: RI Slavičín - T2

Obchodní zástupce: RI Slavičín

Kontakt: 577 342 734; 777 777 547

rislavicin2@mail.ri-okna.cz

Dne: 29.8.2016

Paní Krajčová
Správa bílé karpaty

763 26 Luhačovice

Mobil: 606 051 153

CENOVÁ NABÍDKA

č. GT0576 / CHKO

Vážený obchodní přítel.

Předkládáme Vám cenovou nabídku, kterou jsme pro Vás připravili s veškerou péčí na základě Vašich požadavků.

Naše společnost RI OKNA® již od roku 1996 vyrábí s vysokou řemeslnou zručností okna a dveře pro zákazníky z mnoha Evropských zemí. Pro výrobu oken a dveří používáme na základě dlouholetých zkušeností pouze ověřené kvalitní materiály a technologické postupy. Naše okna jsou vyrobena z profilů německého výrobce SALAMANDER®, nebo z profilových řad RI LINE. Všechna okna jsou opatřena ocelovou výztuhou s velkou tuhostí. Pohodlné a dlouhodobě kvalitní užívání je zajištěno kováním prověřených Evropských výrobců - společností SIEGENIA-AUBI® a MACO®. Již v základní nabídce je použito dvojsklo či trojsklo s teplým plastovým rámečkem.

Velmi nám záleží na tom, abychom dobře pochopili Vaše potřeby. Neváhejte s jakýmkoliv dotazem kontaktovat obchodního zástupce uvedeného v kontaktech výše. Více informací o našich produktech získáte na www.ri-okna.cz.

Všechny dveře a okna otvíravé dovnitř jsou znázorněny při pohledu zevnitř, dveře otvíravé ven jsou znázorněny při pohledu zvenku.

Pozice č.	Počet	Cena za kus	Cena celkem
T01	4 ks	4 822,00 Kč	19 288,00 Kč

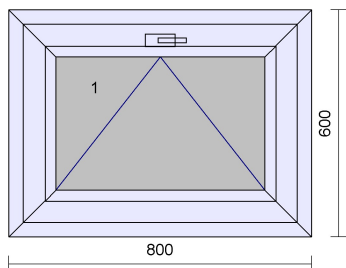

Systém: RI THERMO Line
Rám: THERMO 74mm/90mm 8kom.
Křídlo: Thermo 86mm-8kom.okenní
Barva: **Bílá**
Těsnění: Šedé/Šedé
Kování: **Maco Multi MATIC (Premium)**
kř. profil *klika*
 1 D086 342,5 **Sklopné s klikou nahoře**
pole výplň
 1.1 Climatop 4-16-4-16-4 Ug=0.6+ Connex 6.4 mm
Zaskl.lišty: standard
Odvodnění: **dopředu**
1.PP
Rozměr: 800 x 600 mm

T02	1 ks	8 890,00 Kč	8 890,00 Kč
------------	-------------	-------------	-------------

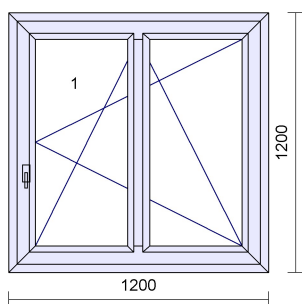

Systém: RI THERMO Line
Rám: THERMO 74mm/90mm 8kom.
Křídlo: Thermo 86mm-8kom.okenní
Barva: **Bílá/Zlatý dub**
Těsnění: Šedé/Černé
Kování: **Maco Multi MATIC (Premium)**
kř. profil *klika*
 1 D086 400 **OS pravé + mikroventilace**
pole výplň
 1.1 Climatop 4-16-4-16-4 Ug=0.6
 1.2 Climatop 4-16-4-16-4 Ug=0.6
Příčky: příčka Thermo 99mm / 80,5mm
Zaskl.lišty: standard
Odvodnění: **dopředu**
1.PP schody
Rozměr: 1200 x 1200 mm

1 ks

Sítě proti hmyzu, barva: Zlatý dub / Bílá RAL9016

pole č.	Typ sítě	Šířka	Výška
1	Sít' okenní lícuující RENOLIT / Bílá RAL9016 30mm háčky (lícuující ok.sít' na 1kř.THERMO)	1054	1054 mm

1 219,00

1 219,00

1 x 1,250 m

500mm parapet bílý HAMMER plast INTERIER
Hloubka: 500 mm

866,00

866,00

T03	1 ks	10 970,00 Kč	10 970,00 Kč
------------	-------------	--------------	--------------

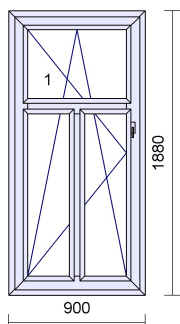

Systém: RI THERMO Line
Rám: THERMO 74mm/90mm 8kom.
Křídlo: Thermo 86mm-8kom.okenní
Barva: **Bílá/Zlatý dub**
Těsnění: Šedé/Černé
Kování: **Maco Multi MATIC (Premium)**
kř. profil *klika*
 1 D086 1050 **OS levé + mikroventilace**
pole výplň
 1.1 Climatop 4-16-4-16-4 Ug=0.6
 1.2 Climatop 4-16-4-16-4 Ug=0.6
 1.3 Climatop 4-16-4-16-4 Ug=0.6
Příčky: 2 * příčka Thermo 99mm / 80,5mm
Zaskl.lišty: standard
Odvodnění: **dopředu**

Str. 2 z 11

Nabídka : GT0576-CHKO, 29.8.2016

Pozice č.	Počet	Cena za kus	Cena celkem
-----------	-------	-------------	-------------

1.NP schody

Rozměr: 900 x 1880 mm

1 ks

Sítě proti hmyzu, barva: Zlatý dub / Bílá RAL9016

pole č.	Typ sítě	Šířka	Výška
1	Sít' okenní líčující RENOLIT / Bílá RAL9016 30mm háčky (líčující ok.sít' na 1kř.THERMO)	754	1734 mm

1 410,00 1 410,00

1 x 0,950 m

500mm parapet bílý HAMMER plast INTERIER
Hloubka: 500 mm

698,00 698,00

T04

2 ks

10 401,00 Kč 20 802,00 Kč

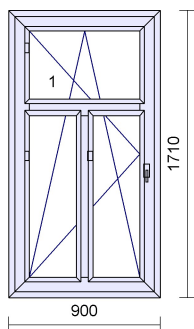

Systém: **RI THERMO Line**
Rám: THERMO 74mm/90mm 8kom.
Křídlo: Thermo 86mm-8kom.okenní
Barva: **Bílá/Zlatý dub**
Těsnění: Šedé/Černé
Kování: **Maco Multi MATIC (Premium)**
kř. profil *klika*
1 D086 700 **OS levé + mikroventilace**

pole výplň

1.1 Climatop 4-16-4-16-4 Ug=0.6

1.2 Climatop 4-16-4-16-4 Ug=0.6

1.3 Climatop 4-16-4-16-4 Ug=0.6

Příčky: 2 * příčka Thermo 99mm / 80,5mm

Zaskl.lišty: standard

Odvodnění: **dopředu**

Rozměr: 900 x 1710 mm

2 ks

Žaluzie celostínící, barva lamel: 431 - zlatý brukát

pole č.	Ovládací profil	Šířka	Výška	Ovládání
1	Zlatý dub/bílá	651	410 mm	vlevo
1	Zlatý dub/bílá	275	970 mm	vlevo
1	Zlatý dub/bílá	275	970 mm	vlevo

2 360,00 4 720,00

1 x 0,950 m

400mm parapet bílý HAMMER plast INTERIER
Hloubka: 400 mm

550,00 1 100,00

T04a

2 ks

10 401,00 Kč 20 802,00 Kč

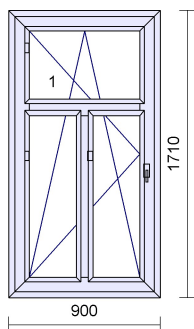

Systém: **RI THERMO Line**
Rám: THERMO 74mm/90mm 8kom.
Křídlo: Thermo 86mm-8kom.okenní
Barva: **Bílá/Zlatý dub**
Těsnění: Šedé/Černé
Kování: **Maco Multi MATIC (Premium)**
kř. profil *klika*
1 D086 700 **OS levé + mikroventilace**

pole výplň

1.1 Climatop 4-16-4-16-4 Ug=0.6

1.2 Climatop 4-16-4-16-4 Ug=0.6

1.3 Climatop 4-16-4-16-4 Ug=0.6

Příčky: 2 * příčka Thermo 99mm / 80,5mm

Zaskl.lišty: standard

Odvodnění: **dopředu**

Rozměr: 900 x 1710 mm

2 ks

Sítě proti hmyzu, barva: Zlatý dub / Bílá RAL9016

pole č.	Typ sítě	Šířka	Výška
---------	----------	-------	-------

Pozice č.	Počet		Cena za kus	Cena celkem	
	1	Sít' okenní lícující RENOLIT / Bílá RAL9016 30mm háčky (lícující ok.sít' na 1kř.THERMO)	754	1564 mm	
			1 289,00	2 578,00	
2 ks		Žaluzie celostínící, barva lamel: 431 - zlatý brukát			
	pole č.	Ovládací profil	Šířka	Výška	Ovládání
	1	Zlatý dub/bílá	651	410 mm	vlevo
	1	Zlatý dub/bílá	275	970 mm	vlevo
	1	Zlatý dub/bílá	275	970 mm	vlevo
			2 360,00	4 720,00	
1 x 0,950 m		400mm parapet bílý HAMMER plast INTERIER Hloubka: 400 mm			
			550,00	1 100,00	

T05 **1 ks** 32 428,00 Kč 32 428,00 Kč

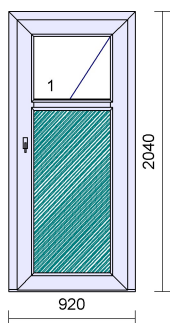

Systém: **bluEvolution 92**
Rám: BE dveřní 103mm+AL práh 20mm
Křídlo: BE vchodové 126/92mm otv.dovnn.
Barva: **Bílá/Zlatý dub**
Těsnění: Černé/Černé
Kování: **Maco Multi MATIC (Premium)**
kř. profil *klika*
1 B126 1050 **VD pravé klika+klika**
pole *výplň*
1.1 Climatop 4-16-4-16-4 Ug=0.6
1.2 Výplň 40mm zlatý dub COVA/2strany
Příčky: 172425 příčka 82 mm do křídla BE
Zask.lišty: kulaté
Odvodnění: **dopředu**
1.NP

Rozměr: 920 x 2040 mm

T06 **1 ks** 10 407,00 Kč 10 407,00 Kč

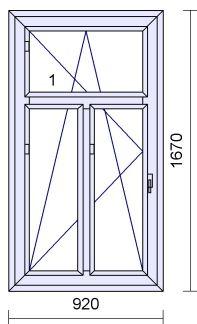

Systém: **RI THERMO Line**
Rám: THERMO 74mm/90mm 8kom.
Křídlo: Thermo 86mm-8kom.okenní
Barva: **Bílá/Zlatý dub**
Těsnění: Šedé/Černé
Kování: **Maco Multi MATIC (Premium)**
kř. profil *klika*
1 D086 600 **OS levé + mikroventilace**
pole *výplň*
1.1 Climatop 4-16-4-16-4 Ug=0.6
1.2 Climatop 4-16-4-16-4 Ug=0.6
1.3 Climatop 4-16-4-16-4 Ug=0.6
Příčky: 2 * příčka Thermo 99mm / 80,5mm
Zask.lišty: standard
Odvodnění: **dopředu**
1.NP

Rozměr: 920 x 1670 mm

1 ks		Žaluzie celostínící, barva lamel: 431 - zlatý brukát			
	pole č.	Ovládací profil	Šířka	Výška	Ovládání
	1	Zlatý dub/bílá	671	370 mm	vlevo
	1	Zlatý dub/bílá	285	970 mm	vlevo
	1	Zlatý dub/bílá	285	970 mm	vlevo
			2 350,00	2 350,00	

1 x 0,970 m 400mm parapet bílý HAMMER plast INTERIER

Pozice č.	Počet	Cena za kus	Cena celkem
-----------	-------	-------------	-------------

Hloubka: 400 mm

558,00

558,00

T07

3 ks

10 495,00 Kč

31 485,00 Kč

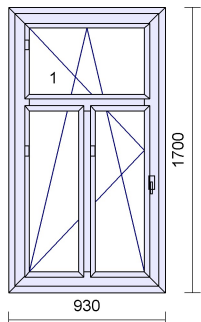

Systém: **RI THERMO Line**
Rám: THERMO 74mm/90mm 8kom.
Křídlo: Thermo 86mm-8kom.okenní
Barva: **Bílá/Zlatý dub**
Těsnění: Šedé/Černé
Kování: **Maco Multi MATIC (Premium)**
kř. profil klika
1 D086 600 **OS levé + mikroventilace**

pole výplň

1.1 Climatop 4-16-4-16-4 Ug=0.6

1.2 Climatop 4-16-4-16-4 Ug=0.6

1.3 Climatop 4-16-4-16-4 Ug=0.6

Příčky: 2 * příčka Thermo 99mm / 80,5mm

Zaskl.lišty: standard

Odvodnění: **dopředu**

1.NP

Rozměr: 930 x 1700 mm

3 ks

Žaluzie celostínící, barva lamel: 431 - zlatý brukát

pole č.	Ovládací profil	Šířka	Výška	Ovládání
1	Zlatý dub/bílá	681	400 mm	vlevo
1	Zlatý dub/bílá	290	970 mm	vlevo
1	Zlatý dub/bílá	290	970 mm	vlevo

2 350,00

7 050,00

1 x 0,980 m

400mm parapet bílý HAMMER plast INTERIER
Hloubka: 400 mm

562,00

1 686,00

T07a

2 ks

10 495,00 Kč

20 990,00 Kč

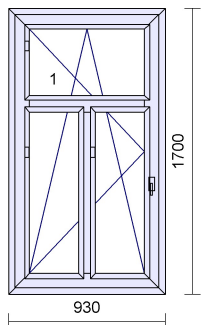

Systém: **RI THERMO Line**
Rám: THERMO 74mm/90mm 8kom.
Křídlo: Thermo 86mm-8kom.okenní
Barva: **Bílá/Zlatý dub**
Těsnění: Šedé/Černé
Kování: **Maco Multi MATIC (Premium)**
kř. profil klika
1 D086 600 **OS levé + mikroventilace**

pole výplň

1.1 Climatop 4-16-4-16-4 Ug=0.6

1.2 Climatop 4-16-4-16-4 Ug=0.6

1.3 Climatop 4-16-4-16-4 Ug=0.6

Příčky: 2 * příčka Thermo 99mm / 80,5mm

Zaskl.lišty: standard

Odvodnění: **dopředu**

1.NP

Rozměr: 930 x 1700 mm

2 ks

Sítě proti hmyzu, barva: Zlatý dub / Bílá RAL9016

pole č.	Typ sítě	Šířka	Výška
1	Sít' okenní lícuující RENOLIT / Bílá RAL9016 30mm háčky (lícuující ok.sít' na 1kř.THERMO)	784	1554 mm

1 289,00

2 578,00

2 ks

Žaluzie celostínící, barva lamel: 431 - zlatý brukát

pole č.	Ovládací profil	Šířka	Výška	Ovládání
1	Zlatý dub/bílá	681	400 mm	vlevo
1	Zlatý dub/bílá	290	970 mm	vlevo

Str. 5 z 11

Nabídka : GT0576-CHKO, 29.8.2016

Pozice č.	Počet		Cena za kus	Cena celkem
	1	Zlatý dub/bílá	290 970 mm	vlevo 2 350,00
1 x 0,980 m		400mm parapet bílý HAMMER plast INTERIER Hloubka: 400 mm		4 700,00
			562,00	1 124,00

T08 **1 ks** 7 813,00 Kč 7 813,00 Kč

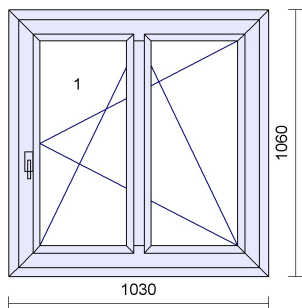

Systém: **RI THERMO Line**
 Rám: THERMO 74mm/90mm 8kom.
 Křídlo: Thermo 86mm-8kom.okenní
 Barva: **Bílá/Zlatý dub**
 Těsnění: Šedé/Černé
 Kování: **Maco Multi MATIC (Premium)**
 kř. profil *klika*
 1 D086 400 **OS pravé + mikroventilace**
pole výplň
 1.1 Climatop 4-16-4-16-4 Ug=0.6
 1.2 Climatop 4-16-4-16-4 Ug=0.6
 Příčky: příčka Thermo 99mm / 80,5mm
 Zaskl.lišty: standard
 Odvodnění: **dopředu**
2.NP schody

Rozměr: 1030 x 1060 mm

1 ks		Sítě proti hmyzu, barva: Zlatý dub / Bílá RAL9016		
	pole č.	Typ sítě	Šířka	Výška
	1	Sítě okenní líčující RENOLIT / Bílá RAL9016 30mm háčky (líčující ok.sítě na 1kř.THERMO)	884	914 mm
			861,00	861,00
1 x 1,080 m		500mm parapet bílý HAMMER plast INTERIER Hloubka: 500 mm		
			771,00	771,00

T09 **4 ks** 10 321,00 Kč 41 284,00 Kč

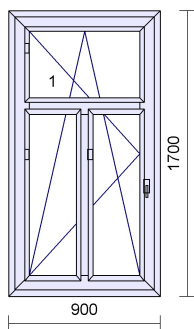

Systém: **RI THERMO Line**
 Rám: THERMO 74mm/90mm 8kom.
 Křídlo: Thermo 86mm-8kom.okenní
 Barva: **Bílá/Zlatý dub**
 Těsnění: Šedé/Černé
 Kování: **Maco Multi MATIC (Premium)**
 kř. profil *klika*
 1 D086 600 **OS levé + mikroventilace**
pole výplň
 1.1 Climatop 4-16-4-16-4 Ug=0.6
 1.2 Climatop 4-16-4-16-4 Ug=0.6
 1.3 Climatop 4-16-4-16-4 Ug=0.6
 Příčky: 2 * příčka Thermo 99mm / 80,5mm
 Zaskl.lišty: standard
 Odvodnění: **dopředu**
2.NP

Rozměr: 900 x 1700 mm

4 ks		Sítě proti hmyzu, barva: Zlatý dub / Bílá RAL9016		
	pole č.	Typ sítě	Šířka	Výška
	1	Sítě okenní líčující RENOLIT / Bílá RAL9016 30mm háčky (líčující ok.sítě na 1kř.THERMO)	754	1554 mm
			1 289,00	5 156,00
4 ks		Žaluzie celostínící, barva lamel: 431 - zlatý brukát		

Pozice č.	Počet	Cena za kus	Cena celkem
	pole č. Ovládací profil	Šířka Výška	Ovládání
	1 Zlatý dub/bílá	651 400 mm	vlevo
	1 Zlatý dub/bílá	275 970 mm	vlevo
	1 Zlatý dub/bílá	275 970 mm	vlevo
		2 350,00	9 400,00
1 x 0,950 m	400mm parapet bílý HAMMER plast INTERIER Hloubka: 400 mm	550,00	2 200,00

T09a

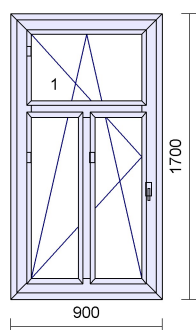

6 ks

10 321,00 Kč 61 926,00 Kč

Systém: RI THERMO Line
Rám: THERMO 74mm/90mm 8kom.
Křídlo: Thermo 86mm-8kom.okenní
Barva: Bílá/Zlatý dub
Těsnění: Šedé/Černé
Kování: Maco Multi MATIC (Premium)
kř. profil klika
1 D086 600 OS levé + mikroventilace
pole výplň
 1.1 Climatop 4-16-4-16-4 Ug=0.6
 1.2 Climatop 4-16-4-16-4 Ug=0.6
 1.3 Climatop 4-16-4-16-4 Ug=0.6
Příčky: 2 * příčka Thermo 99mm / 80,5mm
Zaskl.lišty: standard
Odvodnění: dopředu
2.NP
Rozměr: 900 x 1700 mm

6 ks

Sítě proti hmyzu, barva: Zlatý dub / Bílá RAL9016

pole č.	Typ sítě	Šířka	Výška
1	Sít' okenní líčující RENOLIT / Bílá RAL9016 30mm háčky (líčující ok.sít' na 1kř.THERMO)	754	1554 mm

1 289,00 7 734,00

6 ks

Žaluzie celostínící, barva lamel: 431 - zlatý brukát

pole č.	Ovládací profil	Šířka	Výška	Ovládání
1	Zlatý dub/bílá	651	400 mm	vlevo
1	Zlatý dub/bílá	275	970 mm	vlevo
1	Zlatý dub/bílá	275	970 mm	vlevo

2 350,00 14 100,00

1 x 0,950 m

400mm parapet bílý HAMMER plast INTERIER
Hloubka: 400 mm

550,00 3 300,00

T10

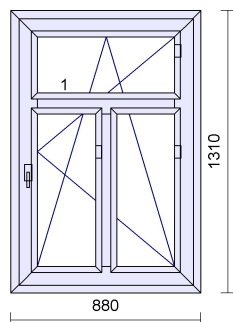

4 ks

9 263,00 Kč 37 052,00 Kč

Systém: RI THERMO Line
Rám: THERMO 74mm/90mm 8kom.
Křídlo: Thermo 86mm-8kom.okenní
Barva: Bílá/Zlatý dub
Těsnění: Šedé/Černé
Kování: Maco Multi MATIC (Premium)
kř. profil klika
1 D086 500 OS pravé + mikroventilace
pole výplň
 1.1 Climatop 4-16-4-16-4 Ug=0.6
 1.2 Climatop 4-16-4-16-4 Ug=0.6
 1.3 Climatop 4-16-4-16-4 Ug=0.6
Příčky: 2 * příčka Thermo 99mm / 80,5mm
Zaskl.lišty: standard
Odvodnění: dopředu

Str. 7 z 11

Nabídka : GT0576-CHKO, 29.8.2016

Pozice č.	Počet	Cena za kus	Cena celkem
-----------	-------	-------------	-------------

3.NP

	Rozměr: 880 x 1310 mm		
4 ks	Žaluzie celostínící, barva lamel: 431 - zlatý brukát		
	pole č. Ovládací profil	Šířka	Výška
	1 Zlatý dub/bílá	631	265 mm
	1 Zlatý dub/bílá	265	715 mm
	1 Zlatý dub/bílá	265	715 mm
			Ovládání
			vpravo
			vpravo
			vpravo
		2 329,00	9 316,00
4 ks	Sítě proti hmyzu, barva: Zlatý dub / Bílá RAL9016		
	pole č. Typ sítě	Šířka	Výška
	1 Sít' okenní líčující RENOLIT / Bílá RAL9016	734	1164 mm
	30mm háčky (líčující ok.sít' na 1kř.THERMO)		
		906,00	3 624,00

T10a

4 ks

9 263,00 Kč 37 052,00 Kč

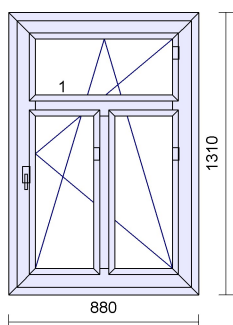

Systém: **RI THERMO Line**
Rám: THERMO 74mm/90mm 8kom.
Křídlo: Thermo 86mm-8kom.okenní
Barva: **Bílá/Zlatý dub**
Těsnění: Šedé/Černé
Kování: **Maco Multi MATIC (Premium)**
kř. profil klika
1 D086 500 **OS pravé + mikroventilace**
pole výplň
1.1 Climatop 4-16-4-16-4 Ug=0.6
1.2 Climatop 4-16-4-16-4 Ug=0.6
1.3 Climatop 4-16-4-16-4 Ug=0.6
Příčky: 2 * příčka Thermo 99mm / 80,5mm
Zaskl.lišty: standard
Odvodnění: **dopředu**

3.NP

	Rozměr: 880 x 1310 mm		
4 ks	Žaluzie celostínící, barva lamel: 431 - zlatý brukát		
	pole č. Ovládací profil	Šířka	Výška
	1 Zlatý dub/bílá	631	265 mm
	1 Zlatý dub/bílá	265	715 mm
	1 Zlatý dub/bílá	265	715 mm
			Ovládání
			vpravo
			vpravo
			vpravo
		2 329,00	9 316,00
1 x 0,930 m	300mm parapet bílý HAMMER plast INTERIER		
	Hloubka: 300 mm		
		417,00	1 668,00

T11

1 x

36 ks

0,00 Kč 0,00 Kč

Přehled:

Obvod	171,060 m
Počet oken	36 ks
Počet skel	97 ks
Obvod bez spojů	171,060 m
Plocha oken	48,12 m ²
1 x 29,54 m ²	Plocha skel

Suma položek		467 092,00 Kč
Sleva		-210 191,40
Mimořádná sleva		-79 639,19
Montáž		22 230,00
Demontáž - dřevěná okna		7 840,00
Zednické zapravení jednoduchá okna-zrcátka		30 780,00
Likvidace odpadu		6 120,00
Montáž žaluzií		8 400,00
Výmalba interiér špalet		12 825,00
Dodávka a montáž parotěsných a paropropustných pásek		20 520,00
Montáž sítí		840,00
Dodávka Cu náběhů k venk. parapetu		6 510,00
Zakrytí prostor		9 000,00
Úklid		9 000,00
Suma netto		311 326,41
DPH	21,00 %	65 378,55
Částka k zaplacení		376 704,96 Kč

Součástí každého plastového výrobku (kromě dveří s AL prahem) je 3cm vysoký podkladní profil, jehož výška není součástí výše uvedených výrobních rozměrů oken.

Všechny dveře a okna otevíravé dovnitř jsou znázorněny při pohledu zevnitř, dveře otevíravé ven jsou znázorněny při pohledu zvenku.

- Doprava výrobků je v ceně montáže.
- Před výrobou bude provedeno bezplatné zaměření.
- Termín dodání je nutno dohodnout individuálně s pracovníky obchodního oddělení.

Vysvětlivky:

OS	-	otevíravé sklopné okno
O	-	otevíravé okno
S	-	sklopné okno
SP	-	sklopně posuvné balkonové dveře
VD	-	vstupní dveře
D	-	balkónové dveře (kování jako vstupní dveře)
klika-klika +FAB®	-	balkónové dveře (oboustranná okenní klika + FAB® pod/nad klikou)
G.S.O.	-	garance stavebního otvoru

Cena montáže neobsahuje montáž parapetů ani jiného příslušenství, dále neobsahuje cenu demontáže, likvidace, zednického zapravení ani jiných prací. Pokud tyto položky nejsou výslovně obsaženy v konečné rekapitulaci. Dovolujeme si Vám doporučit montáž otvorových výplní s použitím paropropustných a parotěsných fólií dle ČSN 730540-2. Použití této technologie montáže Vám zajistí optimální tepelné a izolační vlastnosti připojovací spáry, která vzniká mezi otvorovou výplní a stavebním otvorem. V případě Vašeho zájmu, kontaktujte prosím naše pracovníky, kteří Vám o tomto způsobu montáže podají podrobné informace.

Nabídka je platná 30 dnů (v případě náhlých výrazných změn vstupních cen může být platnost nabídky omezena).

V případě vyhlášené sezónní nebo slevové akce je platnost nabídky omezena touto akcí.

Při uzavření zakázky je účtována záloha ve výši 70% z celkové ceny díla zálohovou fakturou se splatností 14 dnů od vystavení. Doplátková faktura je účtována po předání díla se splatností 14 dnů od termínu montáže.

Termín dodání: dle povrchové úpravy, zvoleného systému a konstrukčního řešení v rozmezí 4-7 týdnů.

Záruka: 60 měsíců na plastové profily, 24 měsíců na ostatní součásti a příslušenství.

Objednatel bere výslovně na vědomí, že stanovené hodnoty teplotního součinitele prostupu tepla U_w , za předpokladu použití skla s hodnotou $U_g \leq 1,9 \text{ W}/(\text{m}^2 \cdot \text{K})$, jsou platné pro všechny velikosti výplní stavebních otvorů (viz. Prohlášení o vlastnostech pro daný profilový systém).

Dodatečný požadavek objednatele, uplatněný po uzavření smluvního vztahu, na provedení detailního výpočtu hodnot U_w pro konkrétní velikosti výplní stavebních otvorů a z něho plynoucí případné změny v konstrukci výplní, provede zhotovitel pouze za úhradu nákladů objednatelem.

Pro hladký průběh dodávky si Vás dovolujeme upozornit na toto:

1/ Cena montáže je stanovena za předpokladu, že bude probíhat plynule bez přerušení vinou stavební nepřipravenosti a ve smluvním termínu. Přerušení montáže vinou objednatele může mít za následek zvýšení ceny montáže. Náklad na dopravu a montáž jsou stanoveny pro jednorázový odběr díla.

2/ V případě, že neprovádíme montáž, vztahuje se záruka pouze na výrobky, nikoliv na funkčnost po zabudování.

3/ Po montáži a následujících zednických pracech objednatele je nutno zabezpečit čistotu kování a čistotu odtokových drážek v dolní části rámu.

4/ Po montáži a následujících zednických pracech je objednatel povinen ihned odstranit z oken ochrannou polepovou folii.

5/ Pro spolehlivý chod výrobků je nezbytné, aby objednatel provedl 1x za 6 měsíců kompletní promazání.

Montáží se rozumí :

- zaměření skutečných rozměrů na realizované stavbě
- demontáž pro fyzické osoby je zdarma (kromě demontáže železných a ocelových konstrukcí, která je za úplatu)
- demontáží se rozumí vybourání původních oken, vnitřních parapetů, venkovních parapetů (v případě, že to zákazník požaduje) a odnos na určené místo (podesta patra v paneláku, dvůr u RD a pod.)
- zamontování výrobků do připravených otvorů (tj. ukotvení do ostění a vyplnění připojovací spáry polyuretanovou pěnou)
- osazení třístupňového uzávěru připojovací spáry - SWS (je-li předmětem cenové nabídky)
- seřízení výrobků k jejich plné funkčnosti
- kotevní materiál + PUR pěna jsou v ceně montáže
- pokud zákazník nemá ve smlouvě zed.zapravení, parapety venkovní i vnitřní pouze dodáváme

- společně se zakázkou
- vše výše uvedené platí v případě, pokud v Krycím listě po zaměření není uvedeno jinak.

Zednickým zapravením se rozumí :

- zapravení vnitřních špalet v provedení dle dohody s objednatelem
- montáž vnitřních parapetů
- zednické začištění montážní spáry zvenku (bílým akryl. tmelem) v případě, že nedojde k následnému (navazujícímu) zateplení objektu
- montáž venkovních parapetů není zahrnuta v ceně zednického zapravení (pokud není individuálně nasmlouvána a není uvedena v cenové nabídce samostatnou položkou)
- v ceně zednického zapravení není likvidace odpadu
- vše výše uvedené platí v případě, pokud v Krycím listě po zaměření není uvedeno jinak.

Likvidací odpadu se rozumí :

- odvoz rámců, křídel, suti
- Pokud je likvidace zasmluvněna, je uvedena v cenové nabídce samostatnou položkou.
- vše výše uvedené platí v případě, pokud v Krycím listě po zaměření není uvedeno jinak.

Zkontrolujte prosím pečlivě všechny uvedené prvky předmětu CENOVÉ NABÍDKY. Jakákoliv změna v zadání po uzavření Smlouvy o dílo (kupní smlouvy), může mít za následek posunutí termínu dodání a vznik vícenákladů. Potvrzení této cenové nabídky je považováno za závaznou objednávku ze strany objednatele a stává se nedílnou součástí Smlouvy o dílo (kupní smlouvy).

Ve Slavičíně dne

Za RI OKNA a.s.

Za objednatele