



SMLOUVA O DÍLO

Č.j. KRPP- 132320-17/ČJ-2016-0300VZ-VZ

Česká republika – Krajské ředitelství policie Plzeňského kraje
se sídlem Nádražní 2, Východní předměstí, Plzeň 3, PSČ 306 28

IČ : 75151529

DIČ: CZ75151529

Bankovní spojení : ČNB Plzeň

Číslo účtu : 

zastoupená plk. Mgr. Pavlem Krákorou, ředitelem

kontaktní adresa: Krajské ředitelství policie Plzeňského kraje, Nádražní 2,
306 28 Plzeň

jako „objednatel“

a

společnost: Window Holding a.s.

sídlo: Hlavní 456, 250 89 Lázně Toušeň

zastoupený: Karlem Pošvářem, manažerem pro veřejné zakázky

IČ: 28436024

DIČ : CZ28436024

Bankovní spojení: Česká spořitelna a.s.

Číslo účtu: 

Telefon: 

E-mail: 

Zapsán v obchodním rejstříku, vedeným Krajským soudem v Praze,
oddíl B, vložka 14506

jako „zhotovitel“

uzavírají tuto

SMLOUVU O DÍLO

**dle ustanovení uzavírají dle ustanovení § 2586 a násl. zákona
č. 89/2012 Sb., občanského zákoníku,**

I.

Předmět díla

Předmětem díla je demontáž, odvoz a likvidace původních oken a balkonových dveří, odvoz sutí, zaměření a instalace nových plastových oken, včetně zednického začištění, osazení nových vnitřních a vnějších parapetů v objektu PČR KŘP-P Rekreační zařízení ALMA, Javorská 98, Železná Ruda.

Podrobná specifikace je uvedena v Příloze č. 1 smlouvy o dílo. Další práce upřesněné na prohlídce místa plnění dne 5. září 2016.

Součástí díla jsou i předepsané certifikáty, záruční listiny, doklady o seřízení oken apod.; bez jejich předání nelze považovat dílo za dokončené.

II. Doba a místo plnění

Smluvní strany se dohodly na následujících základních lhůtách:

1. Zhotovitel se zavazuje zahájit práce na předmětném díle v co nejkratším možném termínu od podpisu smlouvy.
2. Zhotovitel se zavazuje dokončit a předat dílo objednateli nejpozději do 30. listopadu 2016.
3. Objednatel se zavazuje předat zhotoviteli staveniště v termínu dle dohody, nejpozději však v den zahájení prací a seznámit jej s charakterem staveniště. O předání staveniště bude vyhotoven písemný záznam.
4. Veškeré práce budou prováděny za provozu objektu, od 07:00 – 19.00 hod. Změna je možná po dohodě s odpovědnou osobou objednatele. Místem plnění předmětu díla je objekt Policie České republiky, Rekreační zařízení ALMA, Javorská 98, Železná Ruda.

III. Cena díla

1. Smluvní strany se dohodly na ceně díla s odkazem na rozpočet, který byl objednateli sdělen zhotovitelem před uzavřením této smlouvy (§ 2620 zákona č. 89/2012 Sb.), ve výši:

Cena díla bez DPH	975 925,- Kč
DPH 21%	204 944,- Kč
Celkem	1 180 869,- Kč

S l o v y : jedenmilionjednostoosmdesáttisícosmsetšedesátdevětKč

2. Ve sjednané ceně za provedení díla, vymezeného v článku I. této smlouvy, jsou zahrnuty veškeré náklady zhotovitele, které při plnění svého závazku dle této smlouvy nebo v souvislosti s ní vynaloží, a to včetně nákladů na činnosti, které nejsou ve specifikaci díla výslovně uvedeny, ale jejichž provedení musí zhotovitel s ohledem na svoji odbornost a předmět činnosti předpokládat, a to zejména s přihlédnutím ke svým dosavadním zkušenostem a ke standardní praxi při realizaci děl obdobného charakteru.

3. Cena díla byla stanovena na základě úplného a závazného položkového rozpočtu zpracovaného zhotovitelem, a je považována za cenu nejvýše přípustnou.
4. Jakákoliv záloha se nepřipouští.

IV. Platební podmínky

1. Právo na zaplacení ceny díla vznikne zhotoviteli předáním řádně dokončeného díla. Úhrada bude objednatelem provedena bezhotovostním převodem v české měně na základě zhotovitelem vystaveného a objednateli řádně doručeného daňového dokladu (dále jen „faktury“).
2. Zhotovitel vyhotoví krycí list faktury za dodávky a práce, který bude před vystavením faktury odsouhlasen v místě plnění zhotovitelem a zástupcem objednatele.
3. Faktura bude zahrnovat soupis veškerých účtovaných dodávek a prací. Faktura musí kromě toho obsahovat náležitosti daňového dokladu stanovené daňovými a účetními předpisy a musí dále obsahovat číslo smlouvy o dílo, a název akce.
4. Objednatel uhradí fakturovanou částku do 21 dnů od obdržení faktury vystavené na adresu objednatele tj. Krajské ředitelství policie Plzeňského kraje, Nádražní 2, 306 28 Plzeň a doručené v trojím vyhotovení na adresu: Krajské ředitelství policie Plzeňského kraje, oddělení provozu a údržby majetku, Nádražní 2, Plzeň 306 28.
5. Nebude-li krycí list faktury předem odsouhlasen dle odst. 2, nebude-li faktura obsahovat náležitosti dle odstavce 3, nebude-li ve trojím vyhotovení, nebo bude-li obsahovat nesprávné cenové údaje rozdílné s ustanoveními této smlouvy, je objednatel oprávněn ji vrátit zhotoviteli, aniž by se tímto postupem dostal do prodlení s její splatností.
6. Faktura se považuje za proplacenou okamžikem připsání fakturované částky na účet zhotovitele.
7. V případě, bude-li vystavená faktura doručena objednateli v období od 16. prosince příslušného kalendářního roku až do 31. ledna následujícího kalendářního roku, smluvní strany se dohodly na tom, že splatnost takové faktury může být objednatelem jednostranně prodloužena nejpozději do 5. března následujícího kalendářního roku.
8. Daňový doklad vystavený poskytovatelem zdanitelného plnění bude příjemcem zdanitelného plnění uhrazen v plné výši včetně DPH, jestliže si objednatel ověří způsobem umožňující dálkový přístup skutečnost, že zhotovitel není nespolehlivým plátcem DPH a při úplatě nad

700.000,- Kč i to, že jeho bankovní účet dle této smlouvy je shodný s účtem zveřejněným správcem daně způsobem umožňujícím dálkový přístup. V opačném případě objednatel uhradí zhotoviteli pouze základ daně a DPH převede přímo příslušnému správci daně.

9. Přijaté plnění bude odběratelem použito pro účely, které nejsou předmětem daně, resp. k danému plnění nevystupuje jako osoba povinná k dani.

V.

Povinnosti zhotovitele

1. Zhotovitel je povinen svým jménem, svými pracovníky a na svoji odpovědnost řádně a včas provést objednané dílo. V souvislosti s tím je povinen zajistit a provést všechna opatření organizačního a stavebně technického charakteru, nutná k řádnému provedení a dokončení díla, a obstarat a dodat veškerý potřebný materiál a zařízení.
2. Zhotovitel odpovídá za dodržování veškerých závazných právních předpisů a norem v průběhu provádění díla, zejména pak v oblasti bezpečnosti práce a protipožárních předpisů. Zhotovitel odpovídá za to, že tyto předpisy a normy budou dodržovány ze strany všech osob provádějících dílo.
3. Z důvodů provádění prací za provozu objektu je zhotovitel povinen na své náklady provést opatření k zajištění bezpečnosti pracovníků uživatele a klientů Policie ČR tak, aby nebyl ohrožen plynulý chod objektu a dodrženy veškeré bezpečnostní předpisy, včetně zajištění bezpečnosti a ochrany ostatních prostor, kde bude zachován provoz budovy.
4. Zhotovitel je povinen před započítím díla předat objednateli seznam všech pracovníků, včetně čísel jejich OP, a dále seznam registračních značek vozidel, které budou provádět dodávky a nakládky materiálu za účelem vjezdu do objektu, a to po předchozím odsouhlasení správcem objektu.
5. Zhotovitel je povinen zabezpečit, aby během realizace díla nedošlo ke škodám na majetku objednatele, ať způsobených zaměstnanci zhotovitele či případnými subdodavateli.
6. Pokud i přes to dojde ke vzniku škody na majetku objednatele (případně třetí osoby) je zhotovitel povinen tuto škodu na své náklady bez zbytečného odkladu odstranit.
7. Zhotovitel při provádění díla v maximální možné míře zajistí ochranu životního prostředí dle platných právních předpisů. Odvozy odpadů a obalů a jejich likvidace budou prováděny zhotovitelem na jeho náklady, a to v souladu se zákonem č. 185/2001 Sb., o odpadech, a prováděcími předpisy; v případě výslovného požadavku objednatele je zhotovitel

povinen doložit doklad o jejich likvidaci v souladu se zákonem č. 185/2001 Sb. při přejímacím řízení.

8. Odpad použitelný jako druhotná surovina zůstává majetkem objednatele a zhotovitel je povinen o jeho případném výskytu prokazatelně informovat kontaktní osobu objednatele, přičemž odvoz takového odpadu z místa plnění je možný až po udělení souhlasu k jeho odvozu.
9. Při realizaci použije zhotovitel pouze suroviny, materiály a výrobky, které jsou schváleny nebo certifikovány. Doklady o certifikaci bude předkládat objednateli průběžně, nejpozději však před zabudováním.
10. Zhotovitel je povinen umožnit osobám oprávněným k výkonu kontroly kontrolu dokladů souvisejících s plněním zakázky, a to po dobu danou právními předpisy k jejich archivaci (zákon č. 563/1991 Sb., o účetnictví, ve znění pozdějších předpisů, a zákon č. 235/2004 Sb., o dani z přidané hodnoty, ve znění pozdějších předpisů).
11. Zhotovitel je povinen uzavřít pojištění odpovědnosti za škodu způsobenou objednateli či třetí osobě činností zhotovitele v souvislosti s prováděním díla, a to v rozsahu odpovídajícím nejméně částce 2 mil. Kč. Kopii dokladu prokazující tuto skutečnost musí zhotovitel předat před zahájením prací zástupci objednatele.

VI.

Povinnosti objednatele

1. Objednatel před započítím prací seznámí zhotovitele s charakterem. Zajistí zhotoviteli přiměřený přístup k místu provádění díla
2. Objednatel nebude zajišťovat skládky, ani hradit poplatky za uložení odpadu, včetně dopravy.
3. Objednatel je oprávněn provádět průběžnou kontrolu plnění předmětu díla a zhotovitel je povinen objednateli tuto kontrolu umožnit.
4. Objednatel je povinen za dokončené dílo řádně a včas zaplatit cenu dohodnutou dle této smlouvy.

VII.

Předání díla

1. Dílo je považováno za dokončené, pokud jsou dokončené veškeré práce a dodávky a je předvedena jeho způsobilost sloužit svému účelu.
2. Objednatel je oprávněn odmítnout převzetí díla pro vady a nedodělky, které samy o sobě nebo ve svém úhrnu brání řádnému užívání díla.
3. Převzetí díla bude provedeno formou zápisu, který za objednatele podepíše odpovědný pracovník uvedený v čl. XII. odst. 1 této smlouvy.

Podpisem zápisu o převzetí díla přechází na objednatele nebezpečí škody na zhotovené věci.

4. Zápis o převzetí díla bude obsahovat též soupis eventuálních výhrad objednatele, tj. soupis zjištěných vad a nedodělků s dohodnutými lhůtami pro jejich odstranění. Přílohou zápisu budou veškeré předepsané certifikáty, záruční listiny, protokoly o zkouškách a revizích vyžadovaných příslušnými technickým normami, budou-li nutné k řádnému užívání díla.

VIII.

Odpovědnost za vady díla

1. Zhotovitel poskytne objednateli na provedené dílo záruky takto:
 - na stavební úpravy bude poskytována 5 let od doby předání díla;
 - na dodaný materiál, okna, parapety atd. 4 roky od předání díla);Běh záruční doby se počítá ode dne následujícího po dni předání/převzetí díla.
2. Výskyt eventuálních záručních vad oznámí objednatel zhotoviteli spolu s uplatňovanými reklamačními nároky bez zbytečného odkladu po jejich zjištění. Zhotovitel je povinen sdělit objednateli své stanovisko k reklamaci nejpozději do 7 kalendářních dnů od jejich doručení a zároveň si s objednatelem dohodne termín odstranění vad. Neučiní-li tak, má se za to, že reklamaci uznává a odstranění vad provede ve lhůtách uvedených níže.
3. Zhotovitel je povinen nastoupit na odstranění záruční vady do 10 kalendářních dnů od jejího řádného oznámení, nedohodne-li se s objednatelem jinak. V případě havárie zahájí opravu do 24 hodin.
4. Zhotovitel je povinen odstranit záruční vadu nejpozději do 30 kalendářních dnů, nedohodne-li se s objednatelem jinak.
5. Zhotovitel neodpovídá za vady díla způsobené použitím podkladů a věcí poskytnutých objednatelem a za vady díla vzniklé v důsledku běžného opotřebení, živelní pohromy nebo násilného poškození.

IX.

Sankce

1. Zhotovitel je povinen zaplatit objednateli za nedodržení termínu dokončení a předání díla smluvní pokutu ve výši 0,5% z celkové ceny díla včetně DPH (tj. z 1 180 869,- Kč) za každý, byť i započatý den prodlení.
2. Za prodlení objednatele s úhradou faktury je zhotovitel oprávněn účtovat objednateli úrok z prodlení ve výši dle nařízení vlády č. 351/2013 Sb., kterým se určuje výše úroku z prodlení.
3. V případě nesplnění termínu sjednaného v zápise o převzetí díla pro odstranění vad či nedodělků je zhotovitel povinen zaplatit objednateli

smluvní pokutu ve výši 5.000,- Kč za každý, byť i započatý den prodlení s odstraněním každé jednotlivé vady.

4. V případě, že nedojde k odstranění záručních vad ve lhůtě uvedené v článku VIII. odst. 4, popřípadě v jiné dohodnuté lhůtě, má objednatel právo na smluvní pokutu v částce 5.000,- Kč, za každý, byť i započatý den prodlení s odstraněním každé jednotlivé vady.
5. Povinnost uhradit smluvní pokutu/úrok z prodlení vzniká dnem doručení výzvy k její/jeho úhradě povinné straně s dobou splatnosti 30 dnů, nedohodnou-li se smluvní strany jinak.

X.

Změna smlouvy

1. Smlouvu lze měnit pouze písemným, oboustranně potvrzeným ujednáním výslovně nazvaným: „Dodatek ke smlouvě o dílo“.
2. Dojde-li na základě požadavku objednatele k rozšíření předmětu díla, je tento povinen předat zhotoviteli soupis požadovaného rozšíření předmětu díla, který zhotovitel ocení podle jednotkových cen použitých pro návrh ceny díla, a pokud to není možné, tak podle jím navrhovaných cen, a předloží oceněný soupis objednateli k odsouhlasení, včetně návrhu případné změny termínu dokončení díla.









XI.

Ostatní ujednání

1. Smluvní strany se dohodly, že dokumentace veřejné zakázky malého rozsahu, tj. výzva k podání nabídky, zápis z prohlídky místa plnění a nabídka zhotovitele ze dne 9.9.2016 jsou pro obě smluvní strany závazným podkladem pro vyhotovení této smlouvy.
2. Z důvodu právní jistoty strany prohlašují, že jejich závazkový vztah založený touto smlouvou se řídí zákonem č. 89/2012 Sb., občanským zákoníkem.

XII.

Kontaktní osoby

1. Za objednatele je ve věcech stavebních oprávněn jednat: 

2. Za zhotovitele je ve věcech smluvních oprávněn jednat: 
manažer pro veřejné zakázky, tel.: 

3. Za zhotovitele je ve věcech technických oprávněn jednat: 
obchodní zástupce, 

XIII. Závěrečná ustanovení

1. Smlouva nabývá platnosti a účinnosti dnem jejího podepsání oprávněnými osobami za obě smluvní strany.
2. Smluvní strany se dohodly, že případné spory vyplývající z této smlouvy budou řešeny příslušným soudem, nikoliv rozhodcem.
3. Smlouva je sepsána ve čtyřech stejnopisech (8 stran smlouvy a 22 stran přílohy), z nichž tři obdrží objednatel a jeden zhotovitel.

Příloha:

Příloha č. 1 – specifikace

Příloha č. 2 – Zápis z provedené prohlídky místa plnění

Příloha č. 3 – cenová nabídka

16-09-2016



pik. Mgr. Pavel Krakora
ředitel

Objednatel



Karel Pošvář
manažer pro veřejné zakázky

Zhotovitel

-38- **Window Holding a.s.**
VEŘEJNÉ ZAKÁZKY
Hlavní 456, 250 89 Lázně Touševí
IČ: 28436024, DIČ: CZ28436024

Příloha č. 1
k č.j. KRPP-132320-2/ČJ-2016-0300VZ-VZ
Počet listů: 2

Příloha č. 1 k č.j. KRPP-132320-2/ČJ-2016-0300VZ-VZ

Počet listů: 2

Přílohy: 1/42 - zobrazení

Specifikace stavebních prací v rámci VZMR

Kategorie veřejné zakázky: VZMR II. Kategorie

Název VZMR: Výměna oken za plastová v objektu KRPP – RZ ALMA, Javorská 98, Železná Ruda

Zadání zakázky: výběrové řízení

Místo realizace: Javorská 98, Železná Ruda

Termín provedení místního šetření k zakázce: 5.9.2016 v 10.00 hod

Termín plnění: 30.11.2016

Předpokládané náklady: cca 1.900.000,- Kč bez DPH včetně dopravy a ekologické likvidace materiálu a suti z bouracích prací.

Rozsah požadovaných prací:

- Odstranění, odvoz a likvidace stávajících dřevěných oken. Odvoz a likvidace materiálu z bouracích prací.
- Instalace nových plastových oken, osazení nových vnitřních a venkovních plastových parapetů, následně zednické začištění a provedení vymalování zasažených ploch, včetně hrubého úklidu dotčených prostorů po výměně oken.
- Dodávka a montáž nových plastových oken.

Všeobecné požadavky

- Plastová okna musí být vyrobena z auditovaného PVC s těsněním, profily musí odpovídat požadavkům dle novely stavebního zákona č. 22/1997 sb., minimálně pětikomorový systém, vnější strana oken v barvě borovice horská včetně vnějšího parapetu v barvě okna, vnitřní strana okna bílá včetně vnitřního parapetu v barvě okna, bílé provedení kličky.
- Zasklení oken izolačním trojsklem, **horní díly oken pevně zasklené.**
- Přesné zaměření oken provede případný zájemce o VZMR při místním šetření. Fotografie oken a rozměry jsou přílohou specifikace.
- Okna budou s mikroventilací, parotěsná zábrana (parotěsná vrstva interní strana, paropropustná vrstva externí strana), **okna v přízemí budou protihluková v požadované hodnotě hlukového útlumu 35-39 dcb.** Jedná se o následující velikosti a počty oken:

4 ks š. 133 x v. 240

2 ks š. 245 x v. 248

4 ks š. 135 x v. 240

1 ks š. 205 x v. 240

4 ks š. 133 x v. 240

1 ks š. 245 x v. 240

1 ks š. 244 x v. 304

Další požadavky

- Práce budou prováděny za provozu, z uvedených důvodů musí zhotovitel předložit před započítím prací jmenný seznam osob provádějících stavební úpravu (aktualizovat tento seznam v průběhu stavby dle reálné skutečnosti) a soupis vozidel, která budou zajišťovat dovoz a odvoz materiálu.
- Zhotovitel před započítím prací provede řádné zakrytí dotčeného prostoru a tím minimalizuje znečištění.
- Vždy při ukončení prací provést úklid znečištěného prostoru.
- V případě montáže lešení (pokládka ochranného podkladního pásu pod lešení), montáž konstrukce lešení volit tak, aby byl zabezpečen nepřetržitý přístup do objektu (hlavním, zadním a postranním vchodem) s výškou minimální podchodné výšky a zabezpečit tento prostor z hlediska bezpečnosti osob a proti případným škodám spojených s výměnou oken.

Záruka na dílo a další smluvní ujednání:

- Záruka na stavební úpravy bude poskytována 5 let od doby předání díla.
- Záruka na dodaný materiál, okna, žaluzie, parapety dle výrobce (minimálně 4 roky).
- Prohlášení objednatele: přijaté plnění bude objednavatelem použito výlučně pro účely, které nejsou předmětem daně resp. k danému plnění, nevystupuje jako osoba povinná k dani.



Příloha č. 1

k č.j. KRPP-132 320-1410J-2016-0300VZ-16

Počet listů: 1

POLICIE ČESKÉ REPUBLIKY Krajské ředitelství policie Jihočeského kraje	
Došlo:	- 5 -09- 2016
č. j.:	KRPP-132 320-1410J-2016-0300VZ-16
Počet listů:	1
Přílohy:	1/1

Zápis z provedené prohlídky místa plnění
Výměna oken za plastová v objektu KRP – RZ ALMA, Javorská 98, Železná Ruda

Dne 5. září 2016 v 10 hodin se uskutečnila prohlídka místa plnění VZMR za účasti uchazečů a zástupců zadavatele. Účastníci jsou uvedeni v prezenční listině.

Ze strany zástupce zadavatele byli všichni uchazeči v úvodu prohlídky místa plnění seznámeni:

1/ S požadovanými realizačními pracemi v rámci VZMR :

- *Práce uvedené ve specifikaci zakázky, mimo dodávky a osazení venkovních (vnějších) parapetů*

2/ Ostatní požadavky zadavatele :

- Práce budou prováděny za provozu a proto musí zhotovitel před započatím prací provést řádné zakrytí dotčeného prostoru a tím minimalizovat znečištění
- Vždy při ukončení prací provést úklid znečištěného prostoru

3/ Po provedeném úvodním seznámení uchazeče ze strany zástupce zadavatele bylo přistoupeno k samotné prohlídce místa, kdy byla umožněna zadavatelem prohlídka prostorů, kterých se budou stavební úpravy týkat.

Dodatečná informace: Při prohlídce místa plnění bylo dohodnuto následující:

- 1) Vnější parapety nebudou osazeny, bude použita přechodová lišta z pozinkového plechu na stávající parapet.
- 2) U velkého okna s dveřmi – boční strana objektu – nebudou osazeny parapety ani přechodová lišta.

Za zadavatele zapsal :



Příloha č. 3

k č.j. KRPP-192920 - 141ČJ-2016-0300VZ -VZ

Počet listů: 19

Cenová nabídka 522PL6

Zpracoval : Soukupová Irena

Datum : 9.9.2016

Označení : RZ ALMA

DODAVATEL:

Window Holding a.s.

Hlavní 456
250 89 Lázně Toušeň
IČO: 28436024
DIČ: CZ28436024
Telefon: [REDACTED]
Fax: [REDACTED]
E-mail: [REDACTED]

OBCHODNÍ ZÁSTUPCE:

[REDACTED]
Podnikatelská 1237/30
30100 Plzeň
Mob.: [REDACTED]
Tel.: [REDACTED]
E-mail: [REDACTED]

POPTÁVAJÍCÍ:

Česká republika

Krajské ředitelství policie Plzeňského kraje
Nádražní 2
30628 Plzeň
Mob.: [REDACTED]
Tel.: [REDACTED]
E-mail: [REDACTED]
IČO: 75151529
DIČ:

ADRESA STAVBY:

Volduchy 412
33822 Volduchy okr.Rokycany
Tel.:
Mob.:

**PŘIJĎTE SE PŘESVĚDČIT
O KVALITĚ VEKRA DO
NEJVĚTŠÍCH VZORKOVEN V ČR**



**NEJKVALITNĚJŠÍ
OKNA A DVEŘE VEKRA
PŘÍMO OD VÝROBCE**

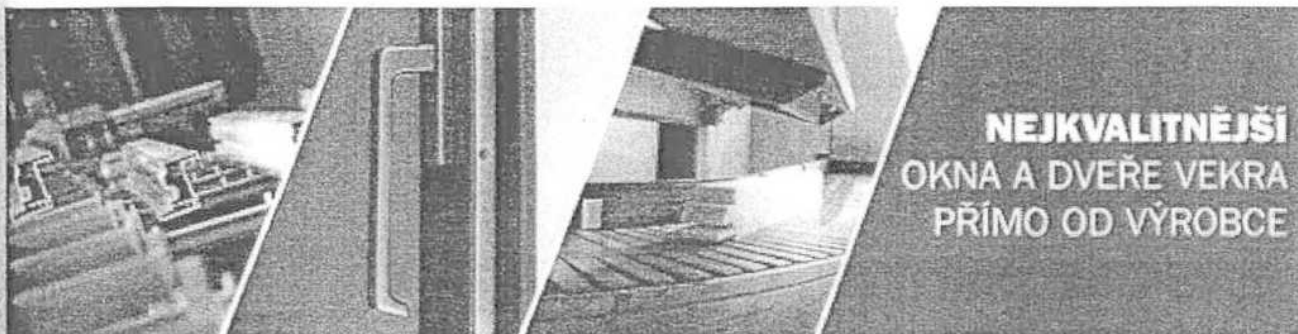

Window Holding a.s.

Zapsaná v obchodním rejstříku vedeném Městským soudem v Praze, oddíl B, vložka 14506. Držitel certifikátů: ISO 9001 a ISO 14001

Vážený zákazníku,

velmi si vážíme Vašeho zájmu o okna VEKRA. VEKRA OKNA je největší výrobce oken v ČR. Jako silný a stabilní výrobce oken ručíme svým zákazníkům za prvotřídní kvalitu oken, profesionální úroveň služeb a bezproblémový servis po celou dobu životnosti oken.

Pokud budete chtít získat více informací o našich výrobcích a zejména se přesvědčit o jejich kvalitě, jste srdečně zváni do naší vzorkovny nebo výrobních závodů. Odborný konzultant Vám představí celý sortiment naší nabídky a vybere vhodný výrobek, který určitě uspokojí Vaši potřebu a odpoví na Vaše dotazy, zapracuje požadované změny a vysvětlí technické parametry nabídky a případné realizace. Seznámí Vás s detaily, které mají vliv na cenu zakázky.

VEKRA - JISTOTA SPRÁVNÉ VOLBY

POŘÍDETE SI TAKÉ INTERIÉROVÉ DVEŘE A MODERNÍ STÍNÍCÍ TECHNIKU

Naším cílem je přispívat k Vašemu lepšímu každodennímu životu, proto jsme pro Vás připravili širokou nabídku modelů interiérových dveří a stínící techniky, která významně ovlivňuje komfort bydlení

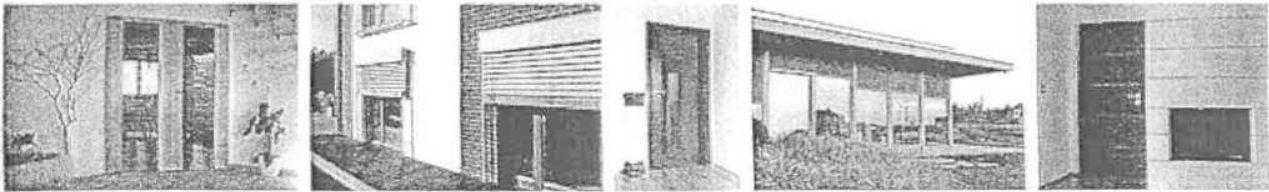

INTERIÉROVÉ DVEŘE

- výběr z široké škály modelů
- možnost atypického řešení dle individuálních potřeb - prosklené stěny, posuvné dveře
- výroba z kvalitních a prověřených materiálů
- spolehlivá funkce a dlouhá životnost

STÍNÍCÍ TECHNIKA

- moderní design pro komplexní zastínění
- venkovní a vnitřní stínění doladí vaše okna i bydlení do detailu
- přispívá k optimálnímu prostředí v interiéru
- máme řešení pro rodinný dům i byt

Všechny elementy (okna, dveře) jsou zobrazeny jen schematicky, uvedené rozměry jsou výrobní (vnější) rozměry. Prvky jsou zobrazeny z pohledu z interiéru, pro orientaci otevírání.

Police: 1

Množství: 4 ks

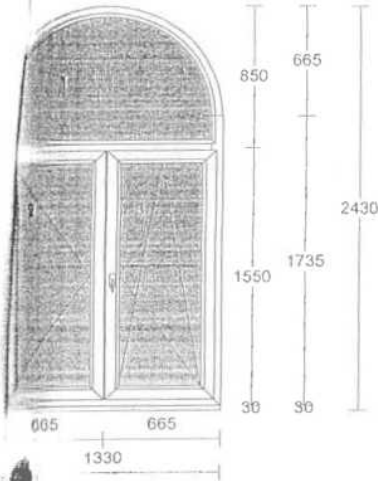

Profil:	PRIMA
Šířka:	1330 mm
Výška:	2400 mm
Barva venku:	Bergkiefer 50
Barva uvnitř:	bílá
Rám:	rám standard
Křídlo:	bez křídla, 2 * křídlo standard
Poutec:	sloupek/příčka 90mm
Rozšíření:	podklad Brüggmann tep.iz. 27,5/50mm
Výplň:	3 * 12/4 Float/12/* vč. Arg
Sklo spec1:	3 ks Stratophone 8,8 mm (PI.Top N+)
Sklo spec2:	3 ks Planibel Top N+ 4 mm
Výplň tl.:	3 ks 41 mm
Kování:	Pole + název otvírky: 1 pevně v rámu 2 otevíravé levé štulp 3 otevíravé sklopné pravé hlavní
Kotvení:	na vruty - H+D+L+P
Odvodnění:	dopředu

Jednotková cena: Cena celkem:
40262,09 Kč 161048,36 Kč

Klička FKS bílá RAL9016 logo Vekra

Police: 2

Množství: 2 ks

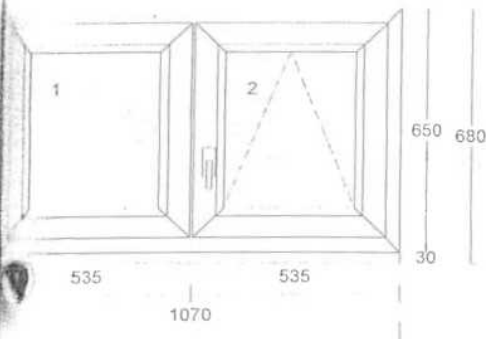

Profil:	PRIMA
Šířka:	1070 mm
Výška:	650 mm
Barva venku:	Bergkiefer 50
Barva uvnitř:	bílá
Rám:	rám standard
Křídlo:	2 * křídlo standard
Rozšíření:	podklad Brüggmann tep.iz. 27,5/50mm
Výplň:	2 * 4-14-4-14-4 PTN-FL-PTN, Ug0,6
Výplň tl.:	2 ks 40 mm.
Kování:	Pole + název otvírky: 1 otevíravé levé štulp 2 otevíravé sklopné pravé hlavní
Kotvení:	na vruty - H+D+L+P
Odvodnění:	dopředu

Cena za kus: Cena celkem:
8214,00 Kč 16428,00 Kč

Klička FKS bílá RAL9016 logo Vekra

ozice: 3

Množství: 6 ks

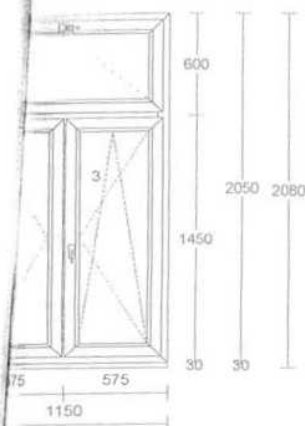

Profil: PRIMA
 Šířka: 1150 mm
 Výška: 2050 mm
 Barva venku: **Bergkiefer 50**
 Barva uvnitř: **bílá**
 Rám: rám standard
 Křídlo: křídlo standard, sklopné,
 2 * křídlo standard
 Poutec: sloupek/příčka 90mm
 Rozšíření: podklad Brüggmann tep.iz. 27,5/50mm
 Výplň: 3 * 4-14-4-14-4 PTN-FL-PTN, Ug0,6
 Výplň tl.: 3 ks 40 mm
 Kování: **Pole + název otvírky:**
 1 sklopné klika nahoře
 2 otevíravé levé štlup
 3 otevíravé sklopné pravé hlavní
 Kotvení: na vruty - H+D+L+P
 Odvodnění: dopředu

Jednotková cena: Cena celkem:
 18307,60 Kč 109845,60 Kč

Klička FKS bílá RAL9016 logo Vekra

ozice: 4

Množství: 2 ks

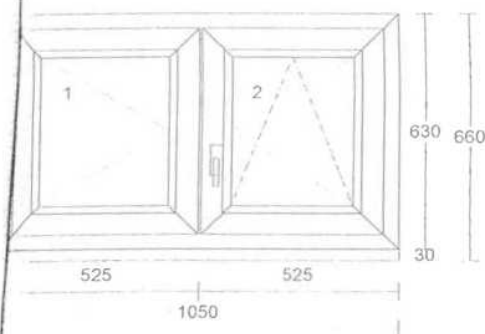

Profil: PRIMA
 Šířka: 1050 mm
 Výška: 630 mm
 Barva venku: **Bergkiefer 50**
 Barva uvnitř: **bílá**
 Rám: rám standard
 Křídlo: 2 * křídlo standard
 Rozšíření: podklad Brüggmann tep.iz. 27,5/50mm
 Výplň: 2 * 4-14-4-14-4 PTN-FL-PTN, Ug0,6
 Výplň tl.: 2 ks 40 mm
 Kování: **Pole + název otvírky:**
 1 otevíravé levé štlup
 2 otevíravé sklopné pravé hlavní
 Kotvení: na vruty - H+D+L+P
 Odvodnění: dopředu

Cena za kus: Cena celkem:
 8116,00 Kč 16232,00 Kč

Klička FKS bílá RAL9016 logo Vekra

Klíčko: 5

Množství: 6 ks

Profil: PRIMA
 Šířka: 1080 mm
 Výška: 2070 mm
 Barva venku: **Bergkiefer 50**
 Barva uvnitř: **bílá**

Rám: rám standard
 Křídlo: křídlo standard, sklopné,
 2 * křídlo standard
 Poutec: sloupek/příčka 90mm
 Rozšíření: podklad Brüggmann tep.iz. 27,5/50mm
 Výplň: 3 * 4-14-4-14-4 PTN-FL-PTN, Ug0,6
 Výplň tl.: 3 ks 40 mm

Kování: **Pole + název otvorky:**
 1 sklopné klika nahoře
 2 otevíravé levé štulp
 3 otevíravé sklopné pravé hlavní

Kotvení: na vruty - H+D+L+P
 Odvodnění: dopředu

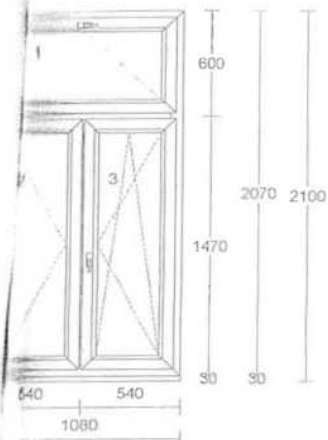

Jednotková cena: Cena celkem:
 17729,04 Kč 106374,24 Kč

Klíčka FKS bílá RAL9016 logo Vekra

Pozice: 6

Množství: 4 ks

Profil: PRIMA
 Šířka: 1200 mm
 Výška: 2280 mm
 Barva venku: **Bergkiefer 50**
 Barva uvnitř: **bílá**

Rám: rám standard
 Křídlo: křídlo standard, sklopné,
 2 * křídlo standard
 Poutec: sloupek/příčka 90mm
 Rozšíření: podklad Brüggmann tep.iz. 27,5/50mm
 Výplň: 3 * 4-14-4-14-4 PTN-FL-PTN, Ug0,6
 Výplň tl.: 3 ks 40 mm

Kování: **Pole + název otvorky:**
 1 sklopné klika nahoře
 2 otevíravé levé štulp
 3 otevíravé sklopné pravé hlavní

Kotvení: na vruty - H+D+L+P
 Odvodnění: dopředu



Jednotková cena: Cena celkem:
 20132,93 Kč 80531,72 Kč

Klíčka FKS bílá RAL9016 logo Vekra

Pozice: 7

Množství: 2 ks

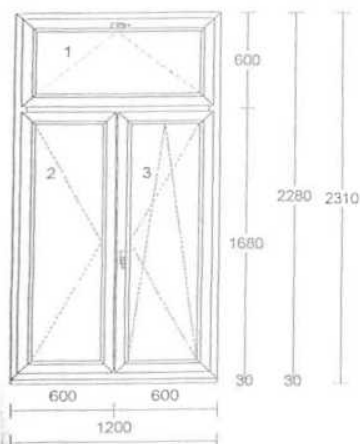

Profil: PRIMA
 Šířka: 1200 mm
 Výška: 2280 mm
 Barva venku: **Bergkiefer 50**
 Barva uvnitř: **bílá**
 Rám: rám standard
 Křídlo: křídlo standard, sklopné,
 2 * křídlo standard
 Poutec: sloupek/příčka 90mm
 Rozšíření: podklad Brüggmann tep.iz. 27,5/50mm
 Výplň: 3 * 4-14-4-14-4 PTN-FL-PTN, Ug0,6
 Výplň tl.: 3 ks 40 mm
 Kování: **Pole + název otvorů:**
 1 sklopné klíka nahoře
 2 otevíravé levé štlup
 3 otevíravé sklopné pravé hlavní
 Kotvení: na vruty - H+D+L+P
 Odvodnění: dopředu

Jednotková cena: 20132,93 Kč
 Cena celkem: 40265,86 Kč

Klíčka FKS bílá RAL9016 logo Vekra

Pozice: 8

Množství: 5 ks

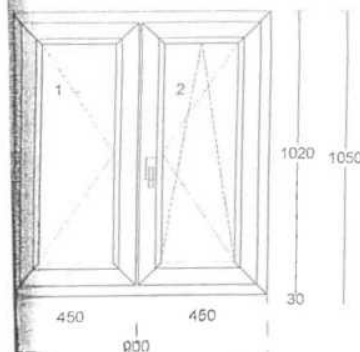

Profil: PRIMA
 Šířka: 900 mm
 Výška: 1020 mm
 Barva venku: **Bergkiefer 50**
 Barva uvnitř: **bílá**
 Rám: rám standard
 Křídlo: 2 * křídlo standard
 Rozšíření: podklad Brüggmann tep.iz. 27,5/50mm
 Výplň: 2 * 4-14-4-14-4 PTN-FL-PTN, Ug0,6
 Výplň tl.: 2 ks 40 mm
 Kování: **Pole + název otvorů:**
 1 otevíravé levé štlup
 2 otevíravé sklopné pravé hlavní
 Kotvení: na vruty - H+D+L+P
 Odvodnění: dopředu

Cena za kus: 9835,00 Kč
 Cena celkem: 49175,00 Kč

Klíčka FKS bílá RAL9016 logo Vekra

Pozice: 9

Množství: 4 ks

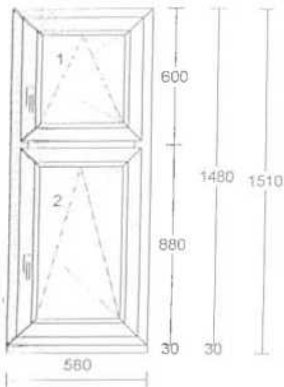

Profil:	PRIMA
Šířka:	580 mm
Výška:	1480 mm
Barva venku:	Bergkiefer 50
Barva uvnitř:	bílá
Rám:	rám standard
Křídlo:	2 * křídlo standard
Poutec:	sloupek/příčka 90mm
Rozšíření:	podklad Brüggmann tep.iz. 27,5/50mm
Výplň:	2 * 4-14-4-14-4 PTN-FL-PTN, Ug0,6
Výplň tl.:	2 ks 40 mm
Kování:	Pole + název otvírky: 1 otevíravé sklopné pravé 2 otevíravé sklopné pravé
Kotvení:	na vruty - H+D+L+P
Odvodnění:	dopředu

Jednotková cena: Cena celkem:
9212,07 Kč 36848,28 Kč

Klíčka FKS bílá RAL9016 logo Vekra

Pozice: 10

Množství: 2 ks

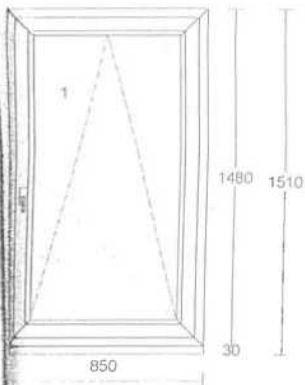

Profil:	PRIMA
Šířka:	850 mm
Výška:	1480 mm
Barva venku:	Bergkiefer 50
Barva uvnitř:	bílá
Rám:	rám standard
Křídlo:	křídlo standard
Rozšíření:	podklad Brüggmann tep.iz. 27,5/50mm
Výplň:	4-14-4-14-4 PTN-FL-PTN, Ug0,6
Výplň tl.:	40 mm
Kování:	Pole + název otvírky: 1 otevíravé sklopné pravé
Kotvení:	na vruty - H+D+L+P
Odvodnění:	dopředu

Cena za kus: Cena celkem:
8065,00 Kč 16130,00 Kč

Klíčka FKS bílá RAL9016 logo Vekra

Pozice: 11

Množství: 4 ks

Profil: PRIMA
 Šířka: 1250 mm
 Výška: 2280 mm
 Barva venku: **Bergkiefer 50**
 Barva uvnitř: **bílá**

Rám: rám standard
 Křídlo: křídlo standard, sklopné,
 2 * křídlo standard
 Poutec: sloupek/příčka 90mm
 Rozšíření: podklad Brüggmann tep.iz. 27,5/50mm
 Výplň: 3 * 4-14-4-14-4 PTN-FL-PTN, Ug0,6
 Výplň tl.: 3 ks 40 mm

Kování: **Pole + název otvírky:**
 1 sklopné klika nahoře,
 2 otevíravé levé štulp
 3 otevíravé sklopné pravé hlavni

Kotvení: na vruty - H+D+L+P
 Odvodnění: dopředu

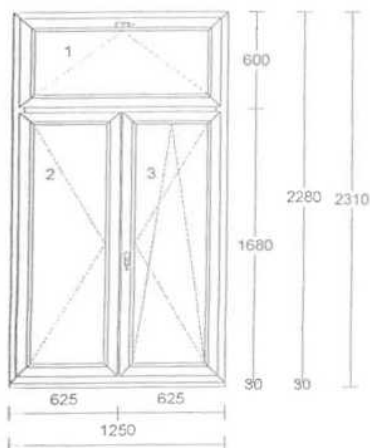

Jednotková cena: Cena celkem:
 20550,82 Kč 82203,28 Kč

Klička FKS bílá RAL9016 logo Vekra

Pozice: 12

Množství: 2 ks

Profil: PRIMA
 Šířka: 1430 mm
 Výška: 2250 mm
 Barva venku: **Bergkiefer 50**
 Barva uvnitř: **bílá**

Rám: rám standard
 Křídlo: 4 * křídlo standard
 Poutec: sloupek/příčka 90mm
 Rozšíření: podklad Brüggmann tep.iz. 27,5/50mm
 Výplň: 4 * 4-14-4-14-4 PTN-FL-PTN, Ug0,6
 Výplň tl.: 4 ks 40 mm

Kování: **Pole + název otvírky:**
 1 otevíravé levé štulp
 2 otevíravé sklopné pravé hlavni
 3 otevíravé levé štulp
 4 otevíravé sklopné pravé hlavni

Kotvení: na vruty - H+D+L+P
 Odvodnění: dopředu

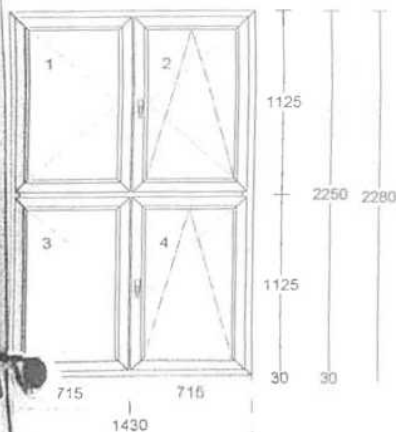

Jednotková cena: Cena celkem:
 24185,59 Kč 48371,18 Kč

Klička FKS bílá RAL9016 logo Vekra

Pozice: 13

Množství: 1 ks

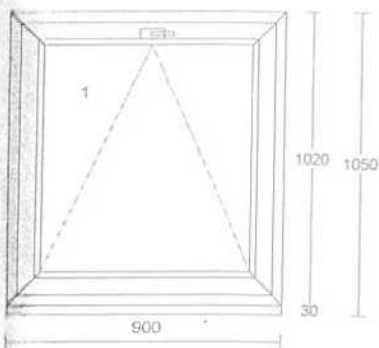

Profil: PRIMA
 Šířka: 900 mm
 Výška: 1020 mm
 Barva venku: **Bergkiefer 50**
 Barva uvnitř: **bílá**
 Rám: rám standard
 Křídlo: křídlo standard, sklopné
 Rozšíření: podklad Brüggmann tep.iz. 27,5/50mm
 Výplň: 4-14-4-14-4 PTN-FL-PTN, Ug0,6
 Výplň tl.: 40 mm
 Kování: **Pole + název otvorů:**
 1 sklopné klika nahoře
 Kotvení: na vruty - H+D+L+P
 Odvodnění: dopředu

Cena za kus: 6609,00 Kč Cena celkem: 6609,00 Kč

Klička FKS bílá RAL9016 logo Vekra

Pozice: 14

Množství: 2 ks

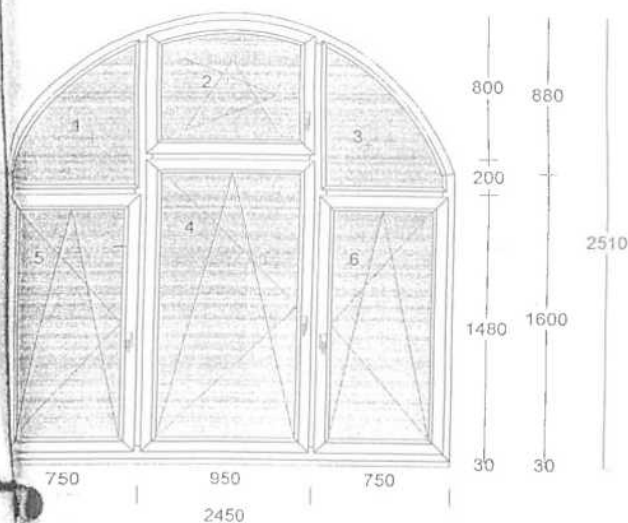

Profil: PRIMA
 Šířka: 2450 mm
 Výška: 2480 mm
 Barva venku: **Bergkiefer 50**
 Barva uvnitř: **bílá**
 Rám: rám standard
 Křídlo: 2 * bez křídla,
 4 * křídlo standard
 Sloupek: 2 * sloupek/příčka 90mm
 Poutec: 3 * sloupek/příčka 90mm
 Rozšíření: podklad Brüggmann tep.iz. 27,5/50mm
 Výplň: 6 * */12/4 Float/12/* vč. Arg
 Sklo spec1: 6 ks Stratophone 8,8 mm (Pl.Top N+)
 Sklo spec2: 6 ks Planibel Top N+ 4 mm
 Výplň tl.: 6 ks 41 mm
 Kování: **Pole + název otvorů:**
 1 pevně v rámu
 2 otevíravé sklopné levé
 3 pevně v rámu
 4 otevíravé sklopné levé
 5 otevíravé sklopné levé
 6 otevíravé sklopné pravé
 Kotvení: na vruty - H+D+L+P
 Odvodnění: dopředu

Jednotková cena: 80801,16 Kč Cena celkem: 161602,32 Kč

Klička FKS bílá RAL9016 logo Vekra

Cenová nabídka 522PL6, ze dne 9.9.2016

pozice: 15

Množství: 2 ks

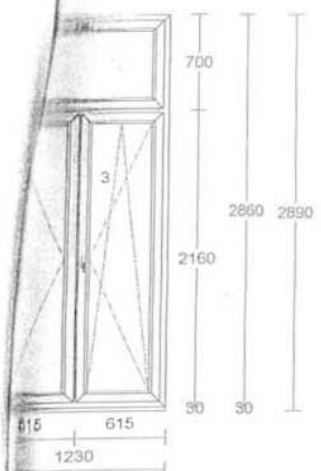

Profil:	PRIMA
Šířka:	1230 mm
Výška:	2860 mm
Barva venku:	Bergkiefer 50
Barva uvnitř:	bílá
Rám:	rám standard
Křídlo:	křídlo standard, sklopné, 2 * křídlo balkonové standard
Poutec:	sloupek/příčka 90mm
Rozšíření:	podklad Brüggmann tep.iz. 27,5/50mm
Výplň:	3 * 4-14-4-14-4 PTN-FL-PTN, Ug0,6
Výplň tl.:	3 ks 40 mm
Kování:	Pole + název otvírky: 1 sklopné klíka nahore 2 otevíravé levé balkon štulp 3 ot.sklopné pravé balkon hlavní
Kotvení:	na vruty - H+D+L+P
Odvodnění:	dopředu

Jednotková cena: Cena celkem:
24216,56 Kč 48433,12 Kč

Klíčka FKS bílá RAL9016 logo Vekra

AL Madélko BD, bronzové

pozice: 16

Množství: 4 ks

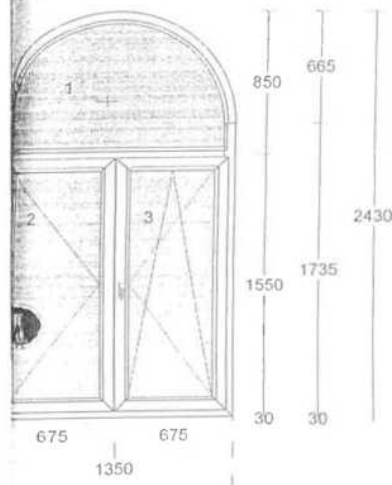

Profil:	PRIMA
Šířka:	1350 mm
Výška:	2400 mm
Barva venku:	Bergkiefer 50
Barva uvnitř:	bílá
Rám:	rám standard
Křídlo:	bez křídla, 2 * křídlo standard
Poutec:	sloupek/příčka 90mm
Rozšíření:	podklad Brüggmann tep.iz. 27,5/50mm
Výplň:	3 * 12/4 Float/12/* vč. Arg
Sklo spec1:	3 ks Stratophone 8,8 mm (Pl.Top N+)
Sklo spec2:	3 ks Planibel Top N+ kalený 4 mm
Výplň tl.:	3 ks 41 mm
Kování:	Pole + název otvírky: 1 pevně v rámu 2 otevíravé levé štulp 3 otevíravé sklopné pravé hlavní
Kotvení:	na vruty - H+D+L+P
Odvodnění:	dopředu

Jednotková cena: Cena celkem:
48571,12 Kč 194284,48 Kč

Klíčka FKS bílá RAL9016 logo Vekra

1100 19

Množství: 12 ks

Profil: PRIMA
 Šířka: 1100 mm
 Výška: 2080 mm
 Barva venku: Bergkiefer 50
 Barva uvnitř: bílá
 Rám: rám standard
 Křídlo: křídlo standard, sklopné,
 2 * křídlo standard
 Poutec: sloupek/příčka 90mm
 Rozšíření: podklad Brüggmann tep.iz. 27,5/50mm
 Výplň: 3 * 4-14-4-14-4 PTN-FL-PTN, Ug0,6
 Výplň tl.: 3 ks 40 mm
 Kování: **Pole + název otvírky:**
 1 sklopné klika nahoře
 2 otevíravé levé štulp
 3 otevíravé sklopné pravé hlavní
 Kotvení: na vruty - H+D+L+P
 Odvodnění: dopředu

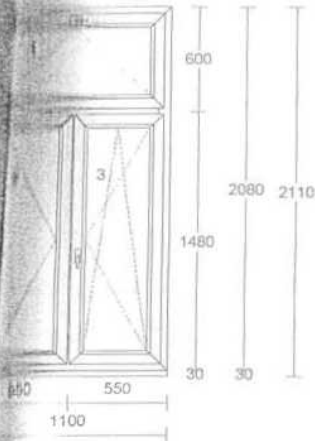

Jednotková cena: Cena celkem:
 17914,47 Kč 214973,64 Kč

Klička FKS bílá RAL9016 logo Vekra

1200 20

Množství: 2 ks

Profil: PRIMA
 Šířka: 1230 mm
 Výška: 2860 mm
 Barva venku: Bergkiefer 50
 Barva uvnitř: bílá
 Rám: rám standard
 Křídlo: křídlo standard, sklopné,
 2 * křídlo balkonové standard
 Poutec: sloupek/příčka 90mm
 Rozšíření: podklad Brüggmann tep.iz. 27,5/50mm
 Výplň: 3 * 4-14-4-14-4 PTN-FL-PTN, Ug0,6
 Výplň tl.: 3 ks 40 mm
 Kování: **Pole + název otvírky:**
 1 sklopné klika nahoře
 2 otevíravé levé balkon štulp
 3 ot.sklopné pravé balkon hlavní
 Kotvení: na vruty - H+D+L+P
 Odvodnění: dopředu

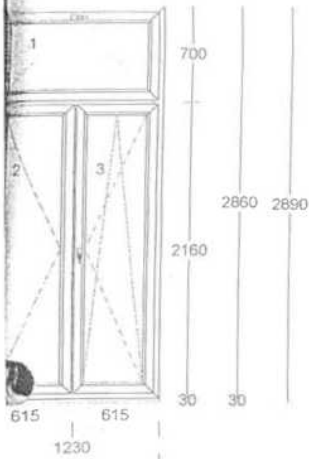

Jednotková cena: Cena celkem:
 24216,56 Kč 48433,12 Kč

Klička FKS bílá RAL9016 logo Vekra

AL Madélko BD, bronzové

00: 21

Množství: 2 ks

Profil: PRIMA
 Šířka: 860 mm
 Výška: 1170 mm
 Barva venku: **Bergkiefel 50**
 Barva uvnitř: **bílá**

Rám: rám standard
 Křídlo: 2 * křídlo standard
 Rozšíření: podklad Brüggmann tep.iz. 27,5/50mm
 Výplň: 2 * 4-14-4-14-4 PTN-FL-PTN, Ug0,6
 Výplň tl.: 2 ks 40 mm

Kování: **Pole + název otvírky:**
 1 otevíravé levé štulp
 2 otevíravé sklopné pravé hlavní

Kotvení: na vruty - H+D+L+P
 Odvodnění: dopředu

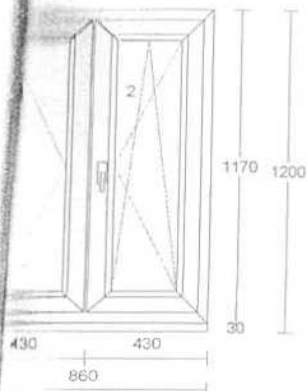

Cena za kus: Cena celkem:
 10296,00 Kč 20592,00 Kč

Klíčka FKS bílá RAL9016 logo Vekra

ozice: 22

Množství: 4 ks

Profil: PRIMA
 Šířka: 1330 mm
 Výška: 2400 mm
 Barva venku: **Bergkiefel 50**
 Barva uvnitř: **bílá**

Rám: rám standard
 Křídlo: bez křídla,
 2 * křídlo standard
 sloupek/příčka 90mm

Poutec: podklad Brüggmann tep.iz. 27,5/50mm
 Rozšíření: 3 * */12/4 Float/12/* vč. Arg
 Výplň: 3 ks Stratophone 8,8 mm (Pl.Top N+)
 Sklo spec1: 3 ks Planibel Top N+ 4 mm
 Sklo spec2: 3 ks 41 mm

Kování: **Pole + název otvírky:**
 1 pevně v rámu
 2 otevíravé levé štulp
 3 otevíravé sklopné pravé hlavní

Kotvení: na vruty - H+D+L+P
 Odvodnění: dopředu

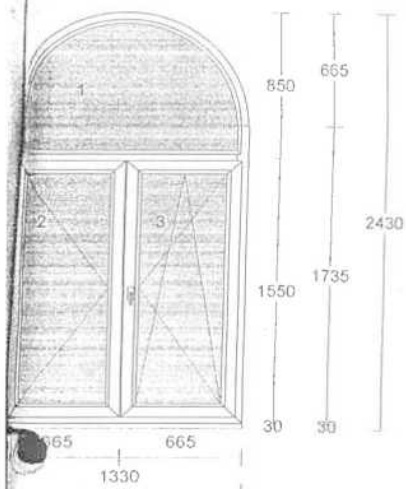

Jednotková cena: Cena celkem:
 40262,09 Kč 161048,36 Kč

Klíčka FKS bílá RAL9016 logo Vekra

Pozice: 23

Množství: 10 ks

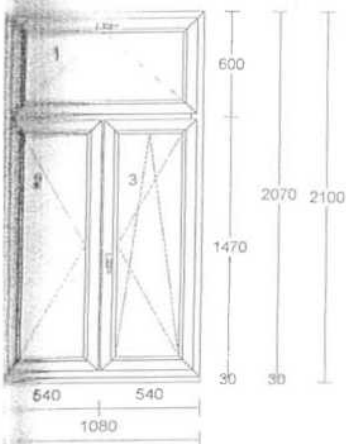

Profil:	PRIMA
Šířka:	1080 mm
Výška:	2070 mm
Barva venku:	Bergkiefer 50
Barva uvnitř:	bílá
Rám:	rám standard
Křídlo:	křídlo standard, sklopné, 2 * křídlo standard
Poutec:	sloupek/příčka 90mm
Rozšíření:	podklad Brüggmann tep.iz. 27,5/50mm
Výplň:	3 * 4-14-4-14-4 PTN-FL-PTN, Ug0,6
Výplň tl.:	3 ks 40 mm
Kování:	Pole + název otvírky: 1 sklopné klíka nahoře 2 otevíravé levé štlup 3 otevíravé sklopné pravé hlavní
Kotvení:	na vruty - H+D+L+P
Odvodnění:	dopředu

Jednotková cena: Cena celkem:
17729,04 Kč 177290,40 Kč

Klíčka FKS bílá RAL9016 logo Vekra

Pozice: 24

Množství: 1 ks

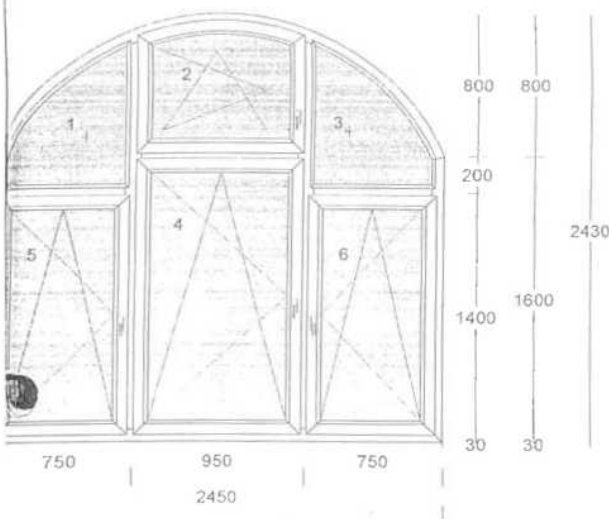

Profil:	PRIMA
Šířka:	2450 mm
Výška:	2400 mm
Barva venku:	Bergkiefer 50
Barva uvnitř:	bílá
Rám:	rám standard
Křídlo:	2 * bez křídla, 4 * křídlo standard
Sloupek:	2 * sloupek/příčka 90mm
Poutec:	3 * sloupek/příčka 90mm
Rozšíření:	podklad Brüggmann tep.iz. 27,5/50mm
Výplň:	6 * */12/4 Float/12/* vč. Arg
Sklo spec1:	6 ks Stratophone 8,8 mm (Pl.Top N+)
Sklo spec2:	6 ks Planibel Top N+ 4 mm
Výplň tl.:	6 ks 41 mm
Kování:	Pole + název otvírky: 1 pevně v rámu 2 otevíravé sklopné levé 3 pevně v rámu 4 otevíravé sklopné levé 5 otevíravé sklopné levé 6 otevíravé sklopné pravé
Kotvení:	na vruty - H+D+L+P
Odvodnění:	dopředu

Jednotková cena: Cena celkem:
79286,01 Kč 79286,01 Kč

Klíčka FKS bílá RAL9016 logo Vekra

Pozice: 25

Množství: 1 ks

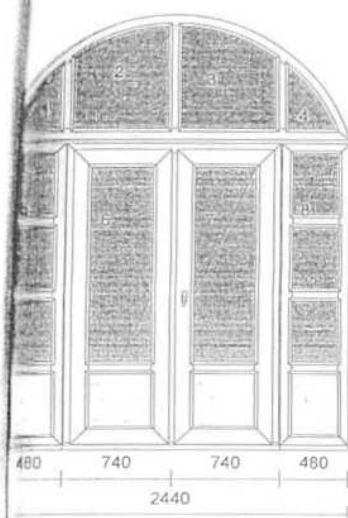

Profil: PRIMA
 Šířka: 2440 mm
 Výška: 3040 mm
 Barva venku: **Bergkiefer 50**
 Barva uvnitř: **bílá**
 Rám: rám vchodový standard
 Křídlo: 6 * bez křídla,
 2 * křídlo vchodové
 Sloupek: 3 * sloupek/příčka 90mm
 Spojka: Dilatační spoj 22mm s výzt.,
 2 * Spoj 6mm s výzt., nos venku
 Rozšíření: podklad.profil pod AL práh
 Příčka: 8 ks: sklodělicí příčka 90mm
 Výplň: 12 * */12/4 Float/12/* vč. Arg,
 4 * Periz.40mm bílá/Bergkiefer
 Sklo spec1: 12 ks Stratophone 8,8 mm (Pl.Top N+)
 Sklo spec2: 12 ks Planibel Top N+ 4 mm
 Výplň tl.: 12 ks 41 mm,
 4 ks 40 mm

Kování:

Pole + název otvírky:

- 1 pevně v rámu
- 2 pevně v rámu
- 3 pevně v rámu
- 4 pevně v rámu
- 5 pevně v rámu
- 6 VD levé štlup dovnitř otv.
- 7 VD pravé hlavní dovnitř otv.
- 8 pevně v rámu

Kotvení:

na vruty - H+D+L+P

Odvodnění:

dopředu

Jednotková cena: Cena celkem:
138086,08 Kč 138086,08 Kč

Klika / klika STUTTGART Q, bronz 69-75

Cylindrická vložka FAB200DNR1+ SR/50+50 5.kl (3. tř. bezpečnosti)

Pozice: 26

Množství: 4 ks

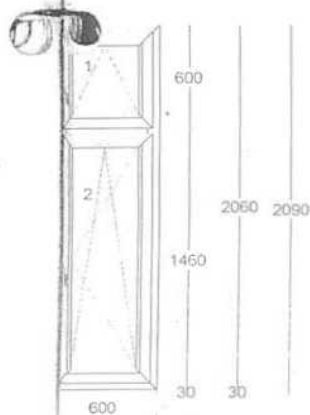

Profil: PRIMA
 Šířka: 600 mm
 Výška: 2060 mm
 Barva venku: **Bergkiefer 50**
 Barva uvnitř: **bílá**
 Rám: rám standard
 Křídlo: 2 * křídlo standard
 Poutec: sloupek/příčka 90mm
 Rozšíření: podklad Brüggmann tep.iz. 27,5/50mm
 Výplň: 2 * 4-14-4-14-4 PTN-FL-PTN, Ug0,6
 Výplň tl.: 2 ks 40 mm

Kování:

Pole + název otvírky:

- 1 otevíravé sklopné pravé
- 2 otevíravé sklopné pravé

Kotvení:

na vruty - H+D+L+P

Odvodnění:

dopředu

Jednotková cena: Cena celkem:
10871,75 Kč 43487,00 Kč

Klička FKS bílá RAL9016 logo Vekra

Pozice: 27

Množství: 2 ks

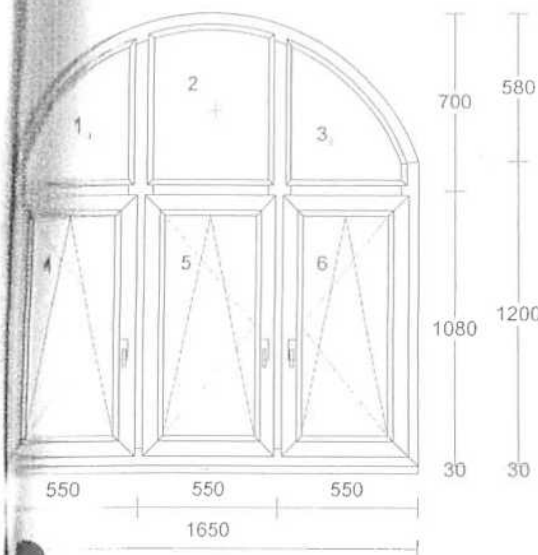

Profil:	PRIMA
Šířka:	1650 mm
Výška:	1780 mm
Barva venku:	Bergkiefer 50
Barva uvnitř:	bílá
Rám:	rám standard
Křídlo:	3 * bez křídla, 3 * křídlo standard
Sloupek:	2 * sloupek/příčka 90mm
Poutec:	3 * sloupek/příčka 90mm
Rozšíření:	podklad Brüggmann tep.iz. 27,5/50mm
Výplň:	6 * 4-14-4-14-4 PTN-FL-PTN, Ug0,6
Výplň tl.:	6 ks 40 mm
Kování:	Pole + název otvírky: 1 pevně v rámu 2 pevně v rámu 3 pevně v rámu 4 otevíravé sklopné levé 5 otevíravé sklopné levé 6 otevíravé sklopné pravé
Kotvení:	na vruty - H+D+L+P
Odvodnění:	dopředu

Jednotková cena: 30777,02 Kč Cena celkem: 61554,04 Kč

Klička FKS bílá RAL9016 logo Vekra

Pozice: 28

Množství: 1 ks

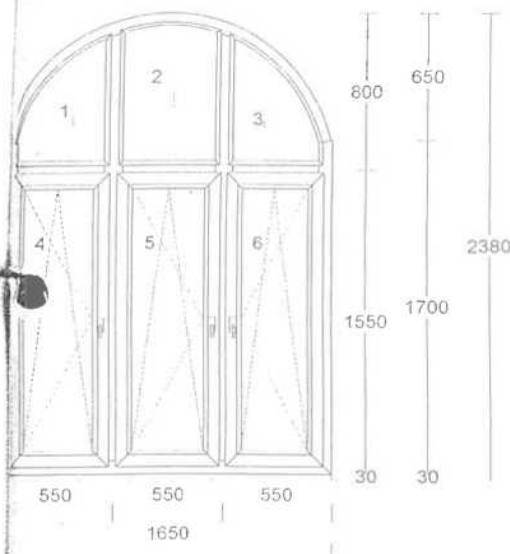

Profil:	PRIMA
Šířka:	1650 mm
Výška:	2350 mm
Barva venku:	Bergkiefer 50
Barva uvnitř:	bílá
Rám:	rám standard
Křídlo:	3 * bez křídla, 3 * křídlo standard
Sloupek:	2 * sloupek/příčka 90mm
Poutec:	3 * sloupek/příčka 90mm
Rozšíření:	podklad Brüggmann tep.iz. 27,5/50mm
Výplň:	6 * 4-14-4-14-4 PTN-FL-PTN, Ug0,6
Výplň tl.:	6 ks 40 mm
Kování:	Pole + název otvírky: 1 pevně v rámu 2 pevně v rámu 3 pevně v rámu 4 otevíravé sklopné levé 5 otevíravé sklopné levé 6 otevíravé sklopné pravé
Kotvení:	na vruty - H+D+L+P
Odvodnění:	dopředu

Jednotková cena: 35339,43 Kč Cena celkem: 35339,43 Kč

Klička FKS bílá RAL9016 logo Vekra

*** cena položek podléhající slevě ***

2236044,00 Kč

12/00; 36

Množství: 97 ks Cena dopravy - zdarma (v ceně)

Vysvětlivka ke množství a ceně:
 Položka obsahuje celkem 1 ks * 97 ks (cena za 1 kus = 0,00 Kč)
 0,00 Kč * 1 = 0,00 Kč

Cena za kus: Cena celkem:
 0,00 Kč 0,00 Kč

KOMENTÁŘ OBCHODNÍKA a PLATEBNÍ PODMÍNKY:

Suma položek		2496434,00 Kč
Zákaznická sleva		-1520509,00 Kč
Částka bez DPH		975925,00 Kč
DPH 21% - SPZ	21,00 %	204944,00 Kč
Částka celkem		<u>1 180 869,00 Kč</u>

-36- Window Holding a.s.
 VEŘEJNÉ ZÁKLADY

