

Přehled dokladů

Číslo ZBV:	004
Evidenční číslo a název Stavby:	Most v ul. Božanovská, X503 – rek., Praha 20, č. akce 1000005, nový most
Číslo a název stavebního objektu / provozního souboru (SO/PS):	331 Přeložka vodovodu
Číslo a název podobjektu / rozpočtu:	331 Přeložka vodovodu
Číslo SO/PS / číslo Změny SO/PS:	331/001

Doklad	Součást dokumentace ZBV	
	ANO	NE - Uloženo
	Počet listů/od listu č.	
Krycí list ZBV	1/1	
Změnový list pro změny dle § 222. odst. (4) ZZVZ	1/2	
Zápis o projednání ocenění soupisu prací a ceny stavebního objektu/provozního souboru (pro celou ZBV)	1/3	
Rozpis ocenění změn položek	1/4	
Přehled zařazení změn do Skupin	1/5	
Vysvětlení zadávací dokumentace č. 11 ze dne 12.07.2022	1/6	
Žádost o součinnost Objednatele; včasné upozornění ze dne 24.07.2023	1/7	
Pokyn Objednatele ze dne 25.08.2023	1/8	
Reakce na pokyn Správce stavby ze dne 09.10.2023	1/9	
Pokyn Objednatele k předložení změnového listu k Variaci ze dne 17.10.2023	1/10	
Předložení návrhu Variace ze dne 12.02.2024	1/11	
Pokyn Objednatele k předložení změnového listu k Variaci ze dne 22.02.2024	1/12	
Kladečské schéma	1/13	
Podélný řez	1/14	
Schéma zavěšení vodovodu	1/15	
Nabídka na realizaci přeložky vodovodu č. 1	1/16	
Nabídka na realizaci přeložky vodovodu č. 2	1/17	
Odmítnuté poptávky na realizaci přeložky vodovodu	1/18	
Odvození položky 2720R	1/38	
Formulář pro kalkulaci položky 85134R	1/39	
Harmonogram stavby	1/40	

Krycí list ZBV

Evidenční číslo a název Stavby:

Most v ul. Božanovská, X503 – rek., Praha 20, č. akce 1000005, nový most

Číslo a název stavebního objektu/provozního souboru (SO/PS):

331 Přeložka vodovodu

Číslo a název podobjektu/rozpočtu:

331 Přeložka vodovodu

Číslo SO/PS /
/ číslo Změny SO/PS:

331/001

Číslo ZBV:

004

Objednatel: Technická správa komunikací hl. m. Prahy, a.s.
Veletržní 1623/24, 170 00 Praha 7 - Holešovice
IČ: 03447286

Zhotovitel: COLAS CZ, a.s.
Rubeška 215/1, 190 00 Praha 9 - Vysočany
IČ: 26177005

Rekapitulace ZBV č. 004

Údaje v Kč bez DPH:

část ZBV č. 003	Cena navrhovaných Změn záporných	Cena navrhovaných Změn kladných	Cena navrhovaných Změn záporných a Změn kladných celkem
§ 100	0,00	0,00	0,00

Údaje v Kč bez DPH:

část ZBV č. 003	Cena navrhovaných Změn záporných	Cena navrhovaných Změn kladných	Cena navrhovaných Změn záporných a Změn kladných celkem
§222, odst. (7)	0,00	0,00	0,00

Údaje v Kč bez DPH:

část ZBV č. 003	Cena navrhovaných Změn záporných	Cena navrhovaných Změn kladných	Cena navrhovaných Změn záporných a Změn kladných celkem
§ 222, odst. (6)	0,00	0,00	0,00

Údaje v Kč bez DPH:

část ZBV č. 003	Cena navrhovaných Změn záporných	Cena navrhovaných Změn kladných	Cena navrhovaných Změn záporných a Změn kladných celkem
§ 222, odst. (5)	0,00	0,00	0,00

Údaje v Kč bez DPH:

část ZBV č. 003	Cena navrhovaných Změn záporných	Cena navrhovaných Změn kladných	Cena navrhovaných Změn záporných a Změn kladných celkem
§222, odst. (4)	0,00	10 426 988,68	10 426 988,68

Údaje v Kč bez DPH:

Suma ZBV č.	Cena navrhovaných Změn záporných	Cena navrhovaných Změn kladných	Cena navrhovaných Změn záporných a Změn kladných celkem
004	0,00	10 426 988,68	10 426 988,68

ZBV - krycí list

Číslo paré:

Změnový list pro změny dle § 222, odst. (4) ZZVZ

Název a evidenční číslo Stavby:

**Most v ul. Božanovská, X503 – rek., Praha 20, č. akce 1000005,
nový most**

Název stavebního objektu/provozního souboru (SO/PS):

Přeložka vodovodu

Číslo SO/PS /

/ číslo Změny SO/PS:

331/001

Číslo ZBV:

004

Strany smlouvy o dílo na realizaci výše uvedené Stavby uzavřené dne 14.10.2022 (dále jen Smlouva):

Objednatel: Technická správa komunikací hl. m. Prahy, a.s., Veletržní 1623/24, 170 00 Praha 7 - Holešovice

Zhotovitel: COLAS CZ, a.s., Rubeška 215/1, 190 00 Praha 9 - Vysočany

Popis Změny:

V průběhu realizace zakázky sdělil Správce stavby Zhotoviteli předpoklad, že Zhotovitel měl v rámci nabídky nacenit kompletní práce a materiál spojený s přeložkou vodovodu (SO 331). Jelikož se Zhotovitel s tímto tvrzením neztotožnil, požádal svým dopisem ze dne 24.07.2023 o součinnost Objednatele (viz žádost o součinnost Objednatele; včasné upozornění ze dne 24.07.2023). V rámci vysvětlení zadávací dokumentace č. 11 ze dne 12.07.2022 bylo na položený dotaz, zda se uchazeč správně domnívá, že do své nabídky uvede pouze náklady spojené s koordinací prací, jednoznačně uvedeno, že účastník ve své nabídce zohlední náklady na koordinaci prací, kompletní stavební připravenost a součinnost pro zhotovení přeložky vodovodu uvedeném v technickém popisu. V příloze smlouvy (e) Požadavky objednatel je v kap. 8.1 uvedeno, že předmětný SO bude realizovat Pražská vodohospodářská společnost a.s. Samotná realizace přeložky, jakož i projektování či jakékoliv projednávání s dalšími orgány, jak bylo sděleno Správcem stavby/pověřenou osobou Objednatele, tedy nebyly uvedeny. S ohledem na uvedené skutečnosti proto požádal Zhotovitel Správce stavby, resp. Objednatele o součinnost spočívající v zajištění realizace SO 331 PVS, předložení harmonogramu provádění SO 331, tak aby mohl Zhotovitel plánovat navazující práce, a další. S ohledem na tyto skutečnosti a v návaznosti na uvedený dopis Zhotovitele vydal Objednatel pokyn k předložení návrhu Variace (viz pokyn Objednatele ze dne 25.08.2023). Zhotovitel v souladu s pokynem Objednatele předložil v rámci své reakce na pokyn Správce stavby návrh Variace řešící kompletní realizaci SO 331 a to v parametrech definovaných zadávací dokumentací (viz Reakce na pokyn Správce stavby ze dne 09.10.2023). S ohledem na následný pokyn k předložení změnového listu k Variaci (viz pokyn k předložení změnového listu k Variaci ze dne 17.10.2023) plní tímto Zhotovitel svou povinnost a v souladu s Pod-článkem 10.5 předkládá předmětný změnový list. V rámci cen nových položek dochází k převzetí ze smlouvy (pol. č. 1), stanovení dle individuální kalkulace nabídek podzhotovitelů (pol. č. 2) dle skutečné fakturace od PVK (pol. č. 4), resp. v ostatních případech stanoveny dle OTSKP 2023 (pol. č. 3, 5, 6, 7, 8, 9, 10, 11, 12 a 13).

Údaje v Kč bez DPH:

Cena vypuštěných prací	Cena dodatečných prací	Cena navrhovaných změn celkem
0,00	10 426 988,68	10 426 988,68

Podpis vyjadřuje schválení změny a záznamu o změně závazku:

Správce stavby jméno

Pověřená osoba Objednatele TSK jméno

Investiční ředitel TSK jméno

Objednatel a Zhotovitel se dohodli, že na výše uvedeném SO/PS, který je součástí výše uvedené stavby, dojde ke změnám v souladu s § 222 ZZVZ, jež jsou podrobně popsány, zdůvodněny, dokladovány a oceněny v tomto Změnovém listu, který je součástí dokumentace ZBV. Tento Změnový list je zároveň záznamem o změně závazku pro evidenční účely. Na důkaz toho připojují příslušné osoby oprávněné jednat jménem nebo v zastoupení Objednatele a Zhotovitele své podpisy.

Objednatel
Náměstek GR, sekce investiční TSK jméno

Ing. Josef Richtr

datum

podpis

Ing. Josef Richtr
Digitálně podepsal
Ing. Josef Richtr
Datum: 2024.03.25
15:05:42 +01'00'

Zhotovitel jméno

ZÁPIS

o projednání ocenění soupisu prací a ceny stavebního objektu/provozního souboru (SO/PS)
pro celou ZBV číslo: 004

Název Stavby: Most v ul. Božanovská, X503 – rek., Praha 20, č. akce 1000005, nový most	
Číslo SO/PS / číslo Změny SO/PS: 331/001	
Číslo a název stavebního objektu/provozního souboru (SO/PS): 331 Přeložka vodovodu Číslo a název podobjektu/rozpočtu: 311 Přeložka vodovodu	

Údaje v Kč bez DPH

Cena SO/PS dle Smlouvy
1 - zadat

Poznámka: Cenu všech Změn záporných v předchozích Změnách na SO/PS a cenu navrhovaných Změn záporných na SO/PS je nutno zadávat se znaménkem minus (-).

Cena SO/PS v předchozích ZBV:

Údaje v Kč bez DPH

	Cena všech Změn záporných v předchozích Změnách na SO/PS	Cena všech Změn kladných v předchozích Změnách na SO/PS	Cena SO/PS po všech předchozích Změnách	Rozdíl ceny SO/PS po všech předchozích Změnách a ve Smlouvě
2	3 - zadat	4 - zadat	5=1+3+4	6=5-1
stavební/montážní práce	0,00	0,00	0,00	0,00

Cena SO/PS v této ZBV a po této ZBV:

Údaje v Kč bez DPH

	Cena navrhovaných Změn záporných na SO/PS	Cena navrhovaných Změn kladných na SO/PS	Cena všech Změn kladných na SO/PS (předchozích a navrhovaných)	Cena všech Změn kladných na SO/PS k ceně SO/PS dle Smlouvy v %
7	8 - zadat	9 - zadat	10=4+9	11=(10/1)*100
stavební/montážní práce	0,00	10 426 988,68	10 426 988,68	100,00%

Cena SO/PS po této ZBV:

Údaje v Kč bez DPH

	Cena všech Změn záporných na SO/PS (předchozích a navrhovaných)	Cena SO/PS po této Změně	Rozdíl ceny SO/PS po této Změně oproti ceně SO/PS dle Smlouvy	Rozdíl ceny SO/PS po této Změně oproti ceně SO/PS dle Smlouvy v %
12	13=3+8	14=1+13+10	15=14-1	16=(15/1)*100
stavební/montážní práce	0,00	10 426 988,68	0,00	100,00%

Vyjádření (souhlasím x nesouhlasím), jméno, datum, podpis

Zhotovitel (stavbyvedoucí): SOUHLASÍM

Projektant (autorský dozor): SOUHLASÍM

Stavební dozor: SOUHLASÍM

Správce stavby: SOUHLASÍM

Zaměstnanec TSK hl. m. Prahy a.s. odpovědný za cenové projednání Změny: SOUHLASÍM

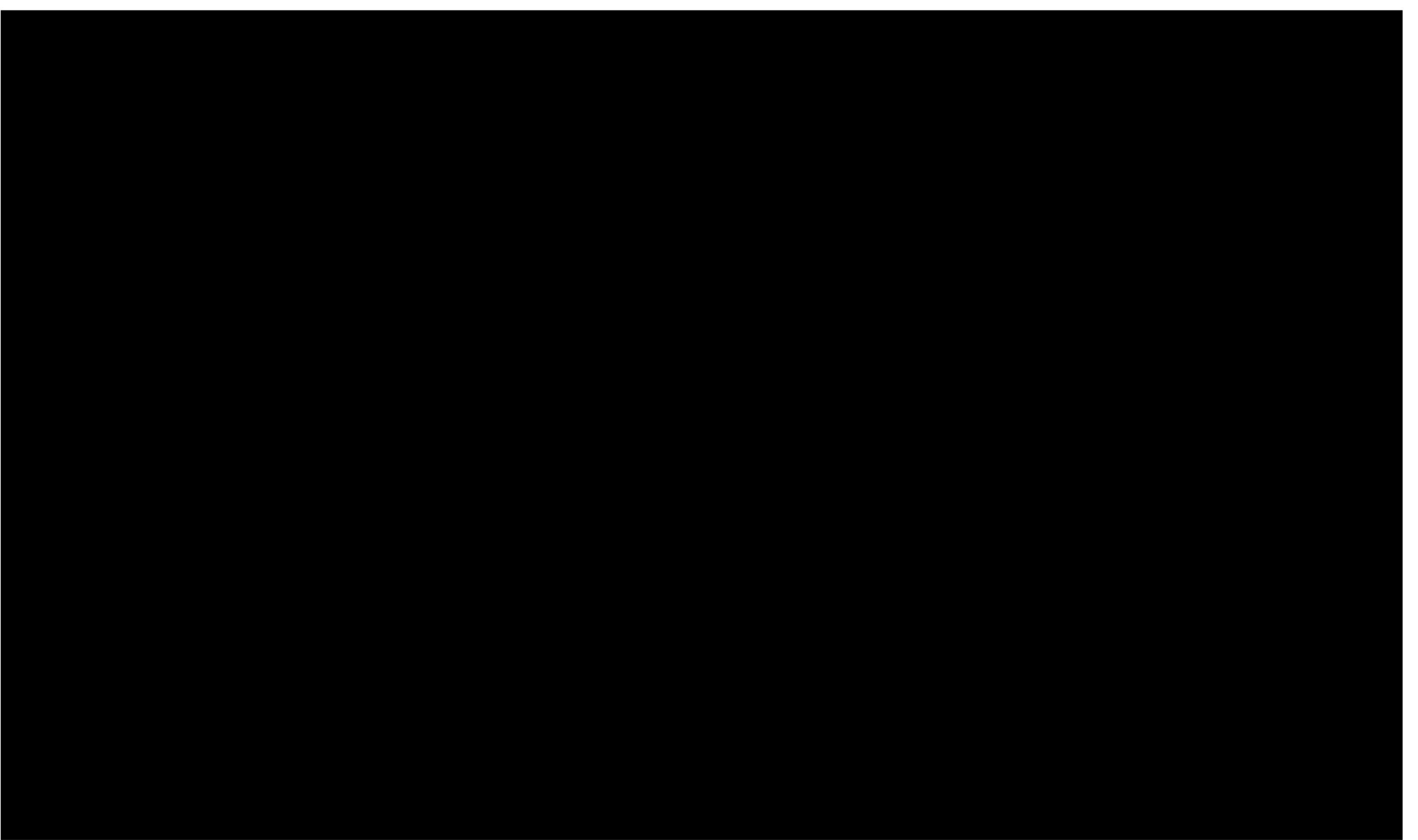

ZADAVATEL: Technická správa komunikací hl. m. Prahy, a.s.
Sídlem: Veletržní 1623/24, 170 00 Praha 7
Zastoupený: Mgr. Jozefem Sinčákem, MBA, generálním ředitelem a předsedou představenstva
PhDr. Filipem Hájkem, místopředsedou představenstva
IČO: 034 47 286

VEŘEJNÁ ZAKÁZKA:

„Most v ul. Božanovská, X503 – rek., Praha 20, č. akce 1000005, nový most“

Evidenční číslo veřejné zakázky ve Věstníku veřejných zakázek: **Z2022-021452**

Zadavatel Vám v souladu s ustanovením § 98 zákona č. 134/2016 Sb., o zadávání veřejných zakázek, ve znění pozdějších předpisů (dále jen „ZZVZ“), sděluje následující vysvětlení zadávací dokumentace (dále jen „ZD“) vztahující se k předmětné veřejné zakázce zadávané dle ZZVZ.

Zadavatel poskytuje vysvětlení ZD č. 11 na základě žádosti dodavatele, kterou obdržel dne 8. 7. 2022. Zadavatel níže uvádí přesné znění žádosti o vysvětlení ZD.

Dotaz č. 1

Součástí podkladu je i seznam stavebních objektů, které jsou předmětem nabídky – viz např. příloha smlouvy (g) Harmonogram plateb. V tomto seznamu je uveden i SO 331 Přeložka vodovodu.

V příloze smlouvy (e) Požadavky objednatele je v kap. 8.1 uvedeno, že tento objekt bude realizovat firma Pražská vodohospodářská společnost a.s., a že Uchazeč má poskytnout potřebnou součinnost. Dále je zde uveden stručný technický popis přeložky.

Dotaz:

Domnívá se Uchazeč správně, že do své nabídky uvede Uchazeč pouze náklady spojené s koordinací prací zhotovitele tohoto objektu s tím, že veškeré činnosti uvedené v technickém popisu této přeložky realizuje určený zhotovitel přeložky vodovodu?

Odpověď na dotaz č. 1

Ano, účastník ve své nabídce zohlední náklady na koordinaci prací, kompletní stavební připravenost a součinnost pro zhotovení přeložky vodovodu uvedeném v technickém popisu v Požadavcích objednatele.

Vzhledem k povaze vysvětlení ZD zadavatel neprodlužuje lhůtu pro podání nabídek.

Toto vysvětlení ZD je v souladu se ZZVZ uveřejněno na profilu zadavatele.

Advokátní kancelář Chrenek, Kotrba spol. s r.o.

Most v ul. Božanovská, X503 – rek., Praha 20, č. akce 1000005, nový most

Technická správa komunikací hl. m. Prahy, a.s.

Veletržní 1623/24

170 00 Praha 7 – Holešovice

COLAS CZ, a. s.

Rubeška 215/1

190 00 Praha 9

Tel.: +420 286 003 511

E-mail: colas@colas.cz

www.colas.cz

VÁŠ DOPIS ZNAČKY/ZE DNE

NAŠE ZNAČKA

VYŘIZUJE/TEL.

PRAHA

MB-X503/SPS/2023/9

ING. ŠTĚPÁN DVOŘÁK

24.07.2023

IČ: 26177005

DIČ: CZ26177005

zapsaná u Městského soudu v Praze,

sp.zn. B 6556

Dílo „Most v ul. Božanovská, X503 – rek., Praha 20, č. akce 1000005, nový most“

smlouva o dílo ze dne 17.10.2022:

č. objednatele: 3/22/5900/036

č. zhotovitele: 221611127

Adresováno Správci stavby a Objednateli

Žádost o součinnost Objednatele; včasné upozornění

Související Pod-články Smluvních podmínek: 10.3

Termíny s velkým písmenem mají stejný význam jako ve Smlouvě o dílo č. 3/22/5900/036 na veřejnou zakázku zhotovení stavby „Most v ul. Božanovská, X503 – rek., Praha 20, č. akce 1000005, nový most“, uzavřené dne 17.10.2022 (dále jen „Smlouva“).

Zhotovitel se obrací na Správce stavby, resp. Objednatele, v návaznosti na email ze dne 27.06.2023 adresovaný Správci stavby a pověřené osobě Objednatele, ve kterém Zhotovitel uvedl, že v souladu se Smlouvou počítá s koordinací prací při realizaci SO 331 přeložka vodovodu, nicméně žádá Objednatele o poskytnutí součinnosti, neboť tento stavební objekt realizuje Pražská vodohospodářská společnost a.s. (dále též „PVS“), přičemž Zhotovitel přiložil výňatek z Technické specifikace upravující realizaci výše uvedeného stavebního objektu.

Na výše uvedený email Zhotovitele reagoval dne 04.07.2023 Správce stavby. Ve své reakci Správce stavby vyslovuje přesvědčení, že „(i) Zhotovitel měl v rámci nabídky nacenit kompletní práce a materiál spojený s přeložkou vodovodu SO 331 (...); (ii) změna projektu bude na náklady Zhotovitele z důvodu jeho iniciativy s přepracováním projektu DSP (změna NK)“ Dále Správce stavby uvádí, že koordinací s PVS a.s. se rozumí, že PVS pouze zprovozní a provede přejímky zakrývaných konstrukcí So 331.“

S výše uvedenými závěry Správce stavby se Zhotovitel nemůže ztotožnit, neboť nemají oporu v podepsané Smlouvě.

V prvé řadě Zhotovitel odkazuje na část 8, čl. 8.1 Požadavků Objednatele, kde je výslovně uvedeno, že „Zhotovitel musí koordinovat provádění Díla s následujícími pracemi (...) **SO 331 přeložka vodovodu. SO bude realizovat Pražská vodohospodářská společnost a.s., Zhotovitel poskytne potřebnou součinnost.**“ Jak je patrné z přiložené citace Objednatele výslovně uvádí, že SO 331 bude realizovat PVS (!), a že Zhotovitel poskytne PVS potřebnou součinnost. Tvrdí-li Správce stavby, že „koordinací s PVS a.s. se rozumí, že PVS pouze zprovozní a provede přejímky zakrývaných konstrukcí So 331“, pak se dopouští nesprávného výkladu, resp. spekulace nemající oporu v podepsané Smlouvě.

Skutečností, že Zhotovitel má poskytnout PVS nezbytnou součinnost, resp. je povinna provádění Díla koordinovat s PVS, nasvědčuje i vysvětlení Objednatele č. 11 ze dne 12.07.2023. Uchazeč uvedl, že „v příloze smlouvy (e) Požadavky objednatel je v kap. 8.1 uvedeno, že tento objekt bude realizovat firma Pražská vodohospodářská společnost a.s., a že Uchazeč má poskytnout potřebnou součinnost. Dále je zde uveden stručný technický popis přeložky“ a položil Objednateli dotaz, zda se uchazeč správně domnívá, že „do své nabídky **uvede Uchazeč pouze náklady spojené s koordinací prací**

zhotovitele tohoto objektu s tím, že veškeré činnosti uvedené v technickém popisu této přeložky realizuje určený zhotovitel přeložky vodovodu?

Objednatel nijak nenegoval skutečnosti popsané v čl. 8.1 Požadavků Objednatele, tj. že SO 331 bude realizovat PVS, omezil se toliko na odpověď, že „účastník ve své nabídce zohlední **náklady na koordinaci prací, kompletní stavební připravenost¹ a součinnost pro zhotovení přeložky vodovodu**“, **nikoliv tedy samotnou realizaci přeložky, jakož i projektování či jakékoliv projednávání s dalšími orgány, jak nyní tvrdí Správce stavby, resp. pověřená osoba Objednatele v emailu ze dne 25.07.2023 (!)**.

V souvislosti s posledně uvedeným Zhotovitel připomíná, že v souladu se zákonem č. 134/2016 Sb., o zadávání veřejných zakázek, Objednatel (jakožto zadavatel veřejné zakázky) **nesmí přenášet odpovědnost za správnost a úplnost zadávacích podmínek na dodavatele**, tj. nesmí připustit výklad Správce stavby, že „koordinací s PVS a.s. se rozumí, že PVS pouze zprovozní a provede přejímky zakrývaných konstrukcí So 331“, když v rámci zadávacího řízení uvedl, že přeložku realizuje PVS a Zhotovitel poskytuje pouze nezbytnou součinnost.

S odkazem na shora uvedené skutečnosti Zhotovitel žádá Správce stavby, resp. Objednatele o poskytnutí součinnosti spočívající v zajištění **(i)** realizace SO 331 PVS, tak aby nejpozději v termínu do 20.10.2023 bylo uloženo potrubí na obou předpolích mostu pod budoucími chodníky nebo vozovkou a do prostupů obou opěr², **(ii)** předložení harmonogramu provádění SO 331 tak, aby mohl Zhotovitel plánovat navazující práce, jakož i aktualizoval svůj harmonogram Stavby, a **(iii)** dodání kotevních prvků (nebo jiných prvků, které mají být zabudovány do nosné konstrukce) do podhledu konzoly betonové desky před její betonáží ve lhůtě do 20.09.2023 Objednatelem nebo jeho vybraným dodavatelem SO 331 společností PVS.

Závěrem Zhotovitel uvádí, že výše uvedené neposkytnutí součinnosti, resp. pozdní zahájení realizace SO 331 či dodání kotevních prvků může mít za následek zpoždění prací na Díle a/nebo vést ke vzniku nároku na prodloužení smluvních lhůt výstavby a nároku na dodatečnou platbu.

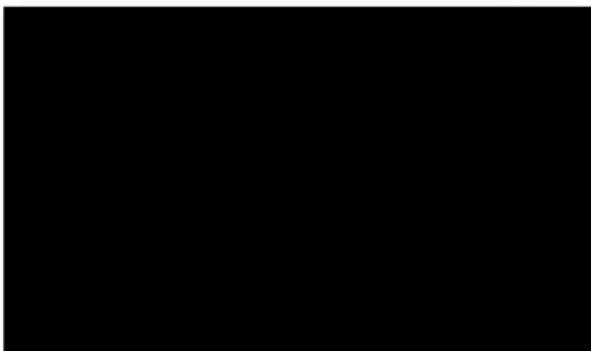

Příloha:

- Vysvětlení zadávací dokumentace č. 11 ze dne 12. 7. 2022

¹ Stavební připraveností se v běžné stavební praxi rozumí **technická připravenost místa (části Díla), do kterého se bude instalovat další výrobek či zařízení**. Tzn. nelze vnímat stavební připravenost jako komplex činností zahrnující projektové práce, přípravné projednávací práce či práce realizační.

² Uvedený termín je předpokladem Zhotovitele stanoveným na základě HMG a aktuální situaci

Číslo Smlouvy Objednatele: 3/22/5900/036

Číslo Smlouvy Zhotovitele: 221611127

Dílo: Most v ul. Božanovská, X503 – rek., Praha 20, č. akce 1000005, nový most

Věc: Pokyn Objednatele č. 3

Související korespondence: Žádost o součinnost Objednatele; včasné upozornění, ze dne 24.07.2023

Související Články/Pod-články Smlouvy: 1.5, 2.3, 10.1, 10.2, 10.5 Smluvních podmínek

Adresováno [REDAKCE] zástupce Zhotovitele (v souladu s Pod-článkem 4.2 Smluvních podmínek)

Datum: 25.08.2023

POKYN OBJEDNATELE č. 3

v souladu s Pod-článkem 2.3 Smluvních podmínek

Vážený pane inženýre, tímto Vás v reakci na Váš dopis ze dne 24.07.2023, zn. MB-X503/SPS/2023/9 a v souladu s Pod-článkem 2.3 a Článkem 10 Smluvních podmínek vyzývám k předložení návrhu Variace řešící realizaci přeložky vodovodu SO 331.

Původně bylo uvažováno s realizací tohoto SO společností Pražská vodohospodářská společnost a.s., kdy Zhotovitel měl pouze poskytnout potřebnou součinnost a ve své nabídce tak zohlednit pouze náklady na koordinaci prací, kompletní stavební připravenost a součinnost pro zhotovení přeložky vodovodu uvedeném v technickém popisu v Požadavcích objednatele. Správce stavby žádá Zhotovitele o předložení návrhu Variace řešící kompletní realizaci SO 331 Zhotovitelem a to v parametrech definovaných zadávací dokumentací. Objednatel požaduje ocenění návrhu této Variace v souladu s Pod-čl. 10.2 Smluvních podmínek a zaznamenání návrhu této Variace do změnového listu v souladu s Pod-čl. 10.5 Smluvních podmínek.

Závěrem Objednatel pro vyloučení pochybností uvádí, že tento dokument nepředstavuje sám o sobě uznání jakýchkoliv nároků Zhotovitele, tj. schválení prodloužení Doby pro dokončení Díla ani schválení nároku Zhotovitele na dodatečnou platbu nebo jakoukoli jinou kompenzaci.



V kopii odesláno:

Objednateli (viz Pod-článek 1.1.4)

Přílohy:

Žádost o součinnost Objednatele; včasné upozornění, ze dne 24.07.2023



Most v ul. Božanovská, X503 – rek., Praha 20, č. akce 1000005, nový most

Technická správa komunikací hl. m. Prahy, a.s.

Veletržní 1623/24

170 00 Praha 7 – Holešovice



VÁŠ DOPIS ZNAČKY/ZE DNE

NAŠE ZNAČKA

VYŘIZUJE/TEL.

PRAHA

MB-X503/SPS/2023/10

ING. ŠTĚPÁN DVOŘÁK

09.10.2023

Dílo „**Most v ul. Božanovská, X503 – rek., Praha 20, č. akce 1000005, nový most**“

smlouva o dílo ze dne 17.10.2022:

č. objednatele: 3/22/5900/036

č. zhotovitele: 221611127

COLAS CZ, a. s.

Rubeška 215/1

190 00 Praha 9

Tel.: +420 286 003 511

E-mail: colas@colas.cz

www.colas.cz

IČ: 26177005

DIČ: CZ26177005

zapsaná u Městského soudu v Praze,

sp.zn. B 6556

Adresováno Správci stavby

Reakce na pokyn Správci stavby;

Související Pod-články Smluvních podmínek: 10.1, 10.2, 10.5

Termíny s velkým písmenem mají stejný význam jako ve Smlouvě o dílo č. 3/22/5900/036 na veřejnou zakázku zhotovení stavby „Most v ul. Božanovská, X503 – rek., Praha 20, č. akce 1000005, nový most“, uzavřené dne 17.10.2022 (dále jen „Smlouva“).

Zhotovitel se obrací na Správce stavby, resp. Objednatele, v návaznosti obdržený pokyn Objednatele č. 3 ze dne 25.08.2023, kterým Objednatel reaguje na dopis Zhotovitele zn. MB-X503/SPS/2023/9 ze dne 24.07.2023 a vyzývá Zhotovitele k předložení návrhu Variace řešící realizaci přeložky vodovodu SO 331 (dále jen „Variace“). Přičemž Správce stavby žádá Zhotovitele o předložení návrhu Variace řešící kompletní realizaci SO 331 a to v parametrech definovaných zadávací dokumentací a Objednatel požaduje ocenění návrhu této Variace v souladu s Pod-čl. 10.2 Smluvních podmínek a zaznamenání návrhu této Variace do změnového listu v souladu s Pod-čl. 10.5 Smluvních podmínek.

Zhotovitel předkládá **předběžný** cenový dopad výše uvedené Variace, který odhaduje ve výši 6.500.000,- Kč bez DPH. Zhotovitel uvádí, že ocenění Variace Zhotovitel provedl v souladu s Pod-čl. 10.2 písm. e) Smluvních podmínek, tj. *kalkulací položkové ceny s příslušnými přírážkami na výrobní režii ve výši 5 % přímých nákladů, přírážku na správní režii ve výši 5 % přímých nákladů a přírážku přiměřeného zisku ve výši 5 % přímých nákladů*. Zhotovitel přistoupil k ocenění na základě individuální kalkulace, resp., nabídky podzhotovitele, neboť s ohledem na nutnost provádět příslušné práce prostřednictvím podzhotovitele předchozí způsoby ocenění nejsou příléhavé. Pro vyloučení pochybností Zhotovitel uvádí, že podrobný cenový dopad, resp. příslušné ocenění Variace, provede jakmile obdrží kompletní ocenění, resp. kompletní nabídku příslušného podzhotovitele, a to zaznamenáním do Změnového listu.

Zároveň Zhotovitel uvádí, že není v tuto chvíli schopen určit časový dopad v důsledku Variace.



Číslo Smlouvy Objednatele: 3/22/5900/036

Číslo Smlouvy Zhotovitele: 221611127

Dílo: Most v ul. Božanovská, X503 – rek., Praha 20, č. akce 1000005, nový most

Věc: Pokyn Objednatele k předložení změnového listu k Variaci

Související korespondence: Dopis Zhotovitele zn. MB-X503/SPS/2023/10 ze dne 09.10.2023

(Reakce na pokyn Správce stavby)

Související Články/Pod-články Smlouvy: 1.5, 2.3, 7.2, 7.3, 7.5, 8.4, 10.1, 10.2, 10.5 Smluvních podmínek

Adresováno [REDACTED] zástupce Zhotovitele (v souladu s Pod-článkem 4.2 Smluvních podmínek)

Datum: 17.10.2023

POKYN OBJEDNATELE K PŘEDLOŽENÍ ZMĚNOVÉHO LISTU K VARIACI

v souladu s Pod-článkem 2.3 a 10.5 Smluvních podmínek

Vážený pane inženýre,

v návaznosti na Vaší reakci na pokyn Objednatele ze dne 25.08.2023, Vás tímto v souladu s Pod-článkem 2.3 a Článkem 10 Smluvních podmínek vyzývám k předložení změnového listu k Variaci, jejímž předmětem bude kompletní realizace SO 331 Zhotovitelem, a to v parametrech definovaných zadávací dokumentací. V souladu s Pod-čl. 10.5 Smluvních podmínek (Postup při variaci a při claimu) bude Variace zaznamenána Stranami do změnového listu.

Objednatel Zhotovitele informuje, že lze při Variacích postupovat přiměřeně v souladu s Metodikou pro správu změn díla (variací) u stavebních zakázek financovaných z rozpočtu SFDI podle smluvních podmínek FIDIC (Červené knihy) ve vztahu k úpravě zadávání veřejných zakázek v aktuálním znění, která je dostupná na stránkách www.sfdi.cz.

Objednatel bere na vědomí oznámený předpokládaný cenový dopad předmětné Variace v maximální výši 6 500 000 Kč bez DPH a požaduje co možná nejdřívější ocenění Variace ve změnovém listu v souladu se

Smlouvou tak, aby mohl Objednatel v souladu s Pod-čl. 10.5 Smluvních podmínek ocenění předmětné Variace odsouhlasit, popř. určit.

Objednatel informuje, že Zhotovitel musí postupovat s náležitou rychlostí a bez zpoždění a dokončit Dílo během Doby pro dokončení definované Smlouvou ve smyslu Pod-čl. 1.1.9. Objednatel bere na vědomí Zhotovitelův předpoklad, že předmětná Variace nebude mít dopad do Doby pro dokončení, resp. že nedojde k prodloužení této doby ve smyslu Pod-čl. 7.3 Smluvních podmínek, ani do Milníku (Zprůjezdění mostu) definovaného Smlouvou v rámci Pod-čl. 7.5 Smluvních podmínek, tedy předčasného užívání zhotoveného mostu podle Pod-čl. 8.4 Smluvních podmínek. V opačném případě žádá Objednatel o neprodlené předložení aktualizace stávajícího harmonogramu v souladu s Pod-čl. 7.2 Smluvních podmínek.



Zástupce Objednatele (Správce stavby, viz Pod-článek 3.2)

V kopii odesláno:

Objednateli (viz Pod-článek 1.1.4)

Přílohy:

1. Dopis Zhotovitele zn. MB-X503/SPS/2023/10 ze dne 09.10.2023 (Reakce na pokyn Správce stavby)



Most v ul. Božanovská, X503 – rek., Praha 20, č. akce 1000005, nový most

Technická správa komunikací hl. m. Prahy, a.s.

Veletržní 1623/24

170 00 Praha 7 – Holešovice

COLAS CZ, a. s.

Rubeška 215/1

190 00 Praha 9

Tel.: +420 286 003 511

E-mail: colas@colas.cz

www.colas.cz

IČ: 26177005

DIČ: CZ26177005

zapsaná u Městského soudu v Praze,

sp.zn. B 6556

VÁŠ DOPIS ZNAČKY/ZE DNE

NAŠE ZNAČKA

VYŘIZUJE/TEL.

PRAHA

MB-X503/SPS/2024/12

ING. ŠTĚPÁN DVOŘÁK

12.02.2024

Dílo „**Most v ul. Božanovská, X503 – rek., Praha 20, č. akce 1000005, nový most**“

smlouva o dílo ze dne 17.10.2022:

č. objednatele: 3/22/5900/036

č. zhotovitele: 221611127

Adresováno Správci stavby

Předložení návrhu Variace;

Související Pod-články Smluvních podmínek: 10.1, 10.2, 10.5

Termíny s velkým písmenem mají stejný význam jako ve Smlouvě o dílo č. 3/22/5900/036 na veřejnou zakázku zhotovení stavby „Most v ul. Božanovská, X503 – rek., Praha 20, č. akce 1000005, nový most“, uzavřené dne 17.10.2022 (dále jen „Smlouva“).

Zhotovitel se obrací na Správce stavby, resp. Objednatele, v návaznosti na předchozí komunikaci ve věci Variace řešící realizaci přeložky vodovodu SO 331 (dále jen „Variace“), zejména dopis zn. MB-X503/SPS/2023/10, kterým Zhotovitel předložil předpokládaný cenový dopad Variace, který v té době, a na základě tehdy dostupných informací a cenových nabídek podzhotovitelů odhadl ve výši 6 500 000,- Kč.

Zhotovitel nyní předkládá aktualizaci cenového dopadu Variace, kdy předpokládá, že Variace nepřesáhne částku ve výši 10 650 000,- Kč. K aktualizaci bylo přistoupeno s ohledem na předložení cenových nabídek podzhotovitelů.

Zhotovitel opětovně uvádí, že ocenění Variace Zhotovitel provedl v souladu s Pod-čl. 10.2 písm. e) Smluvních podmínek, tj. *kalkulací položkové ceny s příslušnými přírážkami na výrobní režii ve výši 5 % přímých nákladů, přírážku na správní režii ve výši 5 % přímých nákladů a přírážku přiměřeného zisku ve výši 5 % přímých nákladů.* Zhotovitel přistoupil k ocenění na základě individuální kalkulace, resp., nabídky podzhotovitele, neboť s ohledem na nutnost provádět příslušné práce prostřednictvím podzhotovitele předchozí způsoby ocenění nejsou příléhavé. Pro vyloučení pochybností Zhotovitel uvádí, že podrobný cenový dopad, resp. příslušné ocenění Variace provede, jakmile obdrží pokyn správce stavby, resp. Objednatele k realizaci Variace s výše uvedeným maximálním cenovým dopadem, a to zaznamenáním do Změnového listu.

Zároveň Zhotovitel zdůrazňuje, že Variace bude mít dopad do Doby pro dokončení Díla, nicméně Zhotovitel není v tuto chvíli schopen určit přesný časový dopad Variace.

Zástupce Zhotovitele

Číslo Smlouvy Objednatele: 3/22/5900/036

Číslo Smlouvy Zhotovitele: 221611127

Dílo: Most v ul. Božanovská, X503 – rek., Praha 20, č. akce 1000005, nový most

Věc: Pokyn Objednatele k předložení změnového listu k Variaci

Související korespondence: Dopis Zhotovitele zn. MB-X503/SPS/2024/12 ze dne 12.02.2024

(Předložení návrhu Variace)

Související Články/Pod-články Smlouvy: 1.5, 2.3, 7.2, 7.3, 7.5, 10.1, 10.2, 10.5 Smluvních podmínek

Adresován [REDACTED] zástupce Zhotovitele (v souladu s Pod-článkem 4.2 Smluvních podmínek)

Datum: 22.02.2024

POKYN OBJEDNATELE K PŘEDLOŽENÍ ZMĚNOVÉHO LISTU K VARIACI

v souladu s Pod-článkem 2.3 a 10.5 Smluvních podmínek

Vážený pane inženýre,

v návaznosti na Vámi předložený návrh Variace, Vás tímto v souladu s Pod-článkem 2.3 a Článkem 10 Smluvních podmínek vyzývám k předložení změnového listu k Variaci, jejímž předmětem bude kompletní realizace přeložky vodovodu SO 331 Zhotovitelem, a to v parametrech definovaných zadávací dokumentací. V souladu s Pod-čl. 10.5 Smluvních podmínek (Postup při variaci a při claimu) bude Variace zaznamenána Stranami do změnového listu.

Objednatel Zhotovitele informuje, že lze při Variacích postupovat přiměřeně v souladu s Metodikou pro správu změn díla (variací) u stavebních zakázek financovaných z rozpočtu SFDI podle smluvních podmínek FIDIC (Červené knihy) ve vztahu k úpravě zadávání veřejných zakázek v aktuálním znění, která je dostupná na stránkách www.sfdi.cz.

Objednatel bere na vědomí oznámený aktualizovaný předpokládaný cenový dopad předmětné Variace, kdy Zhotovitel Objednateli sdělil, že nepředpokládá přesáhnutí částky 10 650 000 Kč bez DPH. Objednatel požaduje ocenění Variace v předkládaném změnovém listu v souladu se Smlouvou a Pod-čl. 10.2 Smluvních

podmínek tak, aby mohl Objednatel v souladu s Pod-čl. 10.5 Smluvních podmínek ocenění předmětné Variace odsouhlasit, popř. určit.

Objednatel informuje, že Zhotovitel musí postupovat s náležitou rychlostí a bez zpoždění a dokončit Dílo během Doby pro dokončení definované Smlouvou ve smyslu Pod-čl. 1.1.9. Zhotovitel v rámci svého dopisu uvedl, že předmětná Variace bude mít dopad do Doby pro dokončení. Objednatel proto žádá Zhotovitele, aby v případě, pokud není stávající harmonogram v souladu se skutečností, předložil aktualizaci harmonogramu v souladu s Pod-čl. 7.2 Smluvních podmínek a v souladu s Metodikou pro časové řízení u stavebních zakázek podle smluvních podmínek FIDIC v aktuální znění, která je dostupná na stránkách www.sfdi.cz a která je definována v Příloze Smlouvy.

S pozdravem



Zástupce Objednatele (Správce stavby, viz Pod-článek 3.2)

V kopii odesláno:

Objednateli (viz Pod-článek 1.1.4)

Přílohy:

1. Dopis Zhotovitele zn. MB-X503/SPS/2024/12 ze dne 12.02.2024 (Předložení návrhu Variace)

KLADĚČSKÉ SCHÉMA

S0331 – přeložka vodovodu
2xTLT 200–2x79m

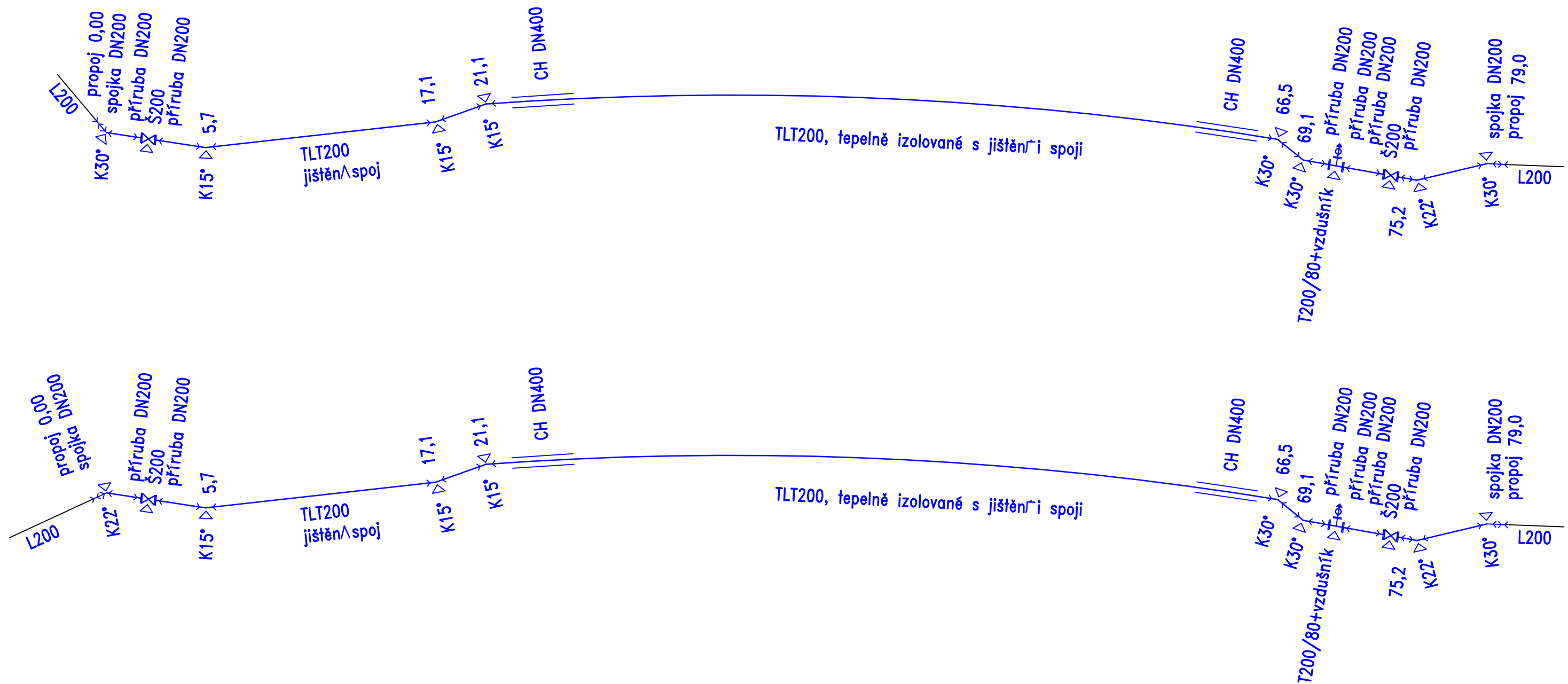

PODÉLNÝ ŘEZ 1:100
ŘEZ OSOU KOMUNIKACE

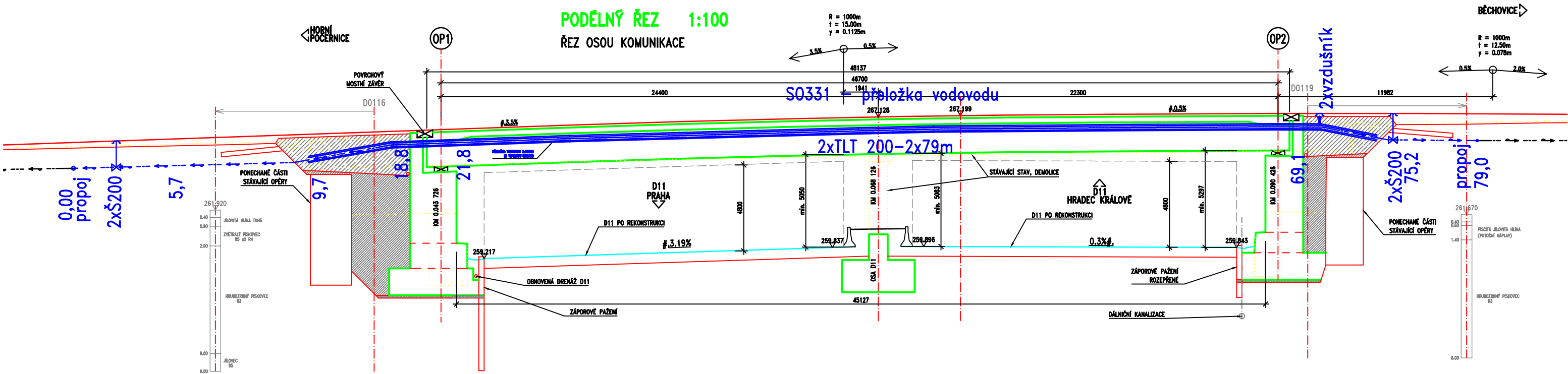

Půdorys
M 1:100

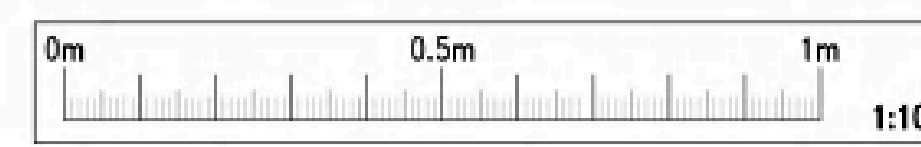
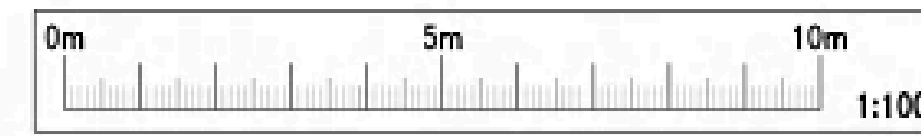
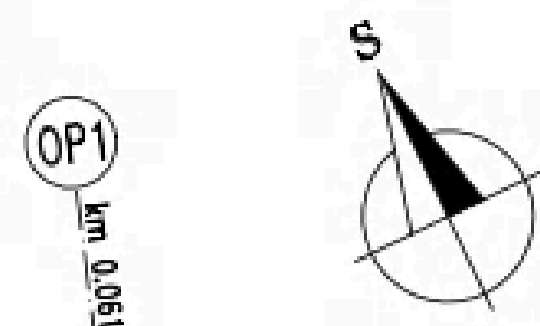

Poznámky

1. V půdorysu pro přehlednost nejsou zobrazeny římsy.

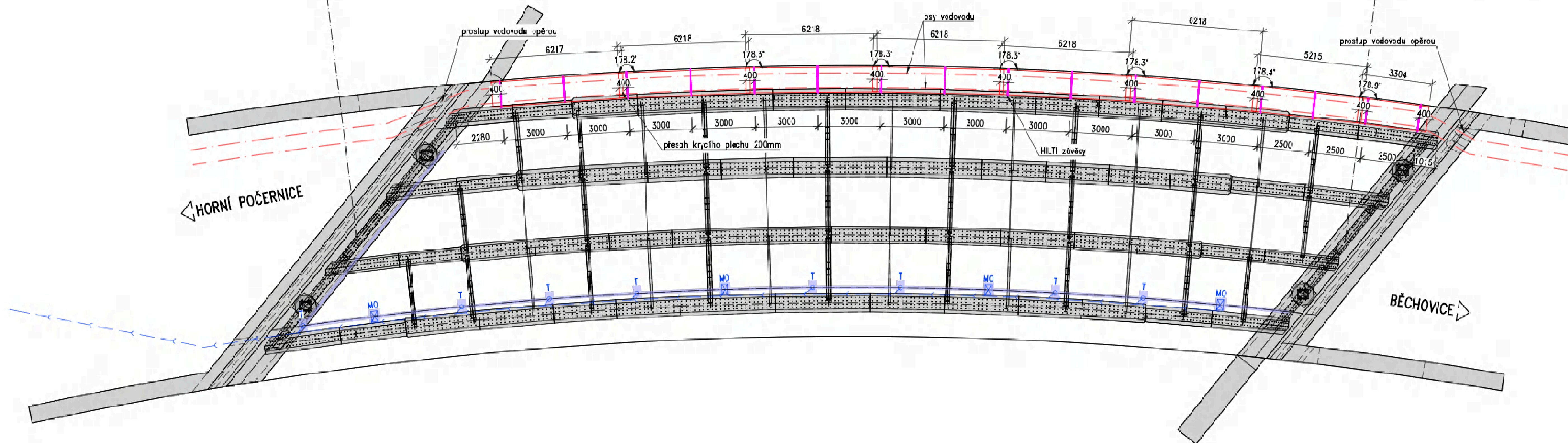

Pohled na kotvení
M 1:10

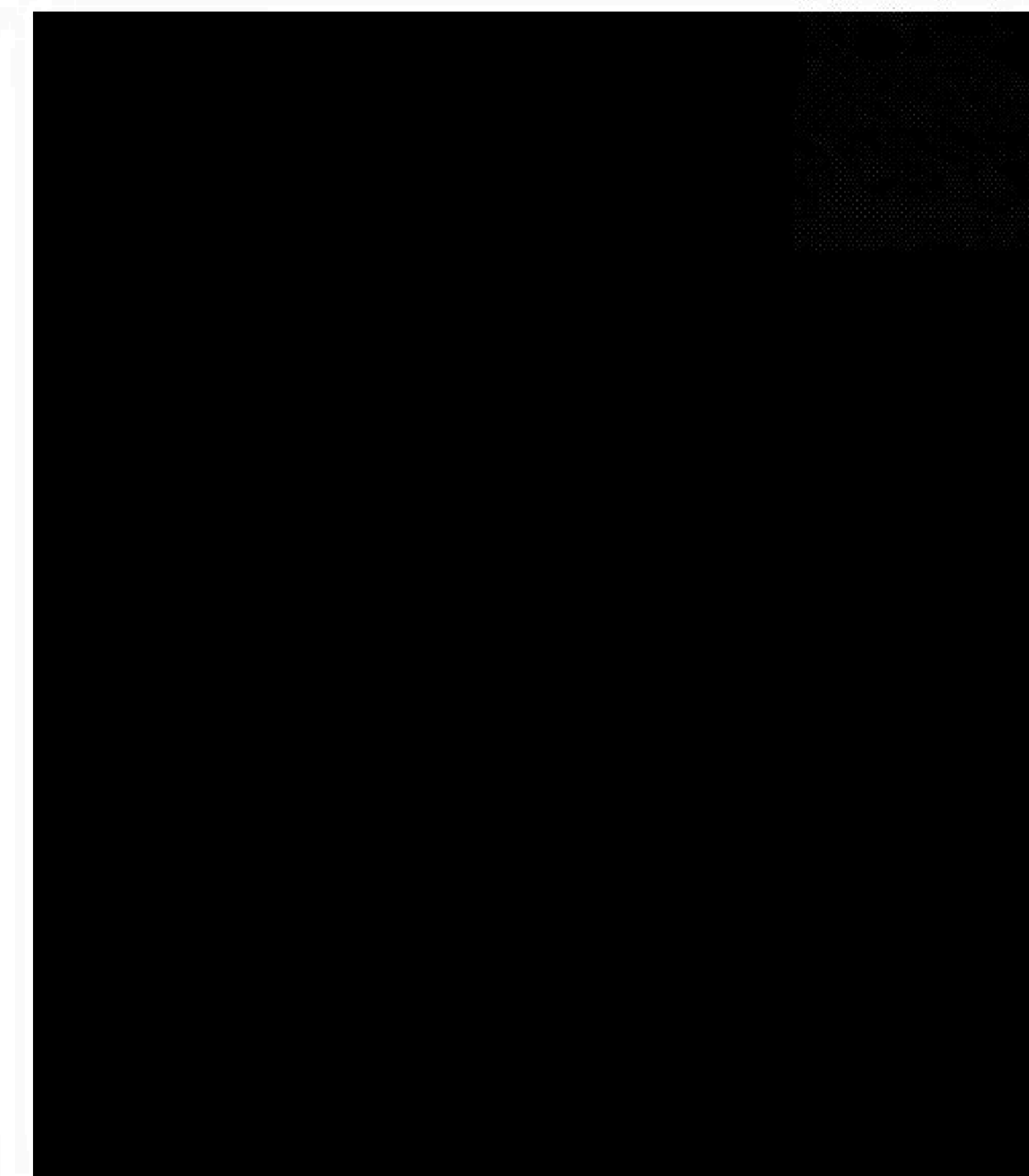
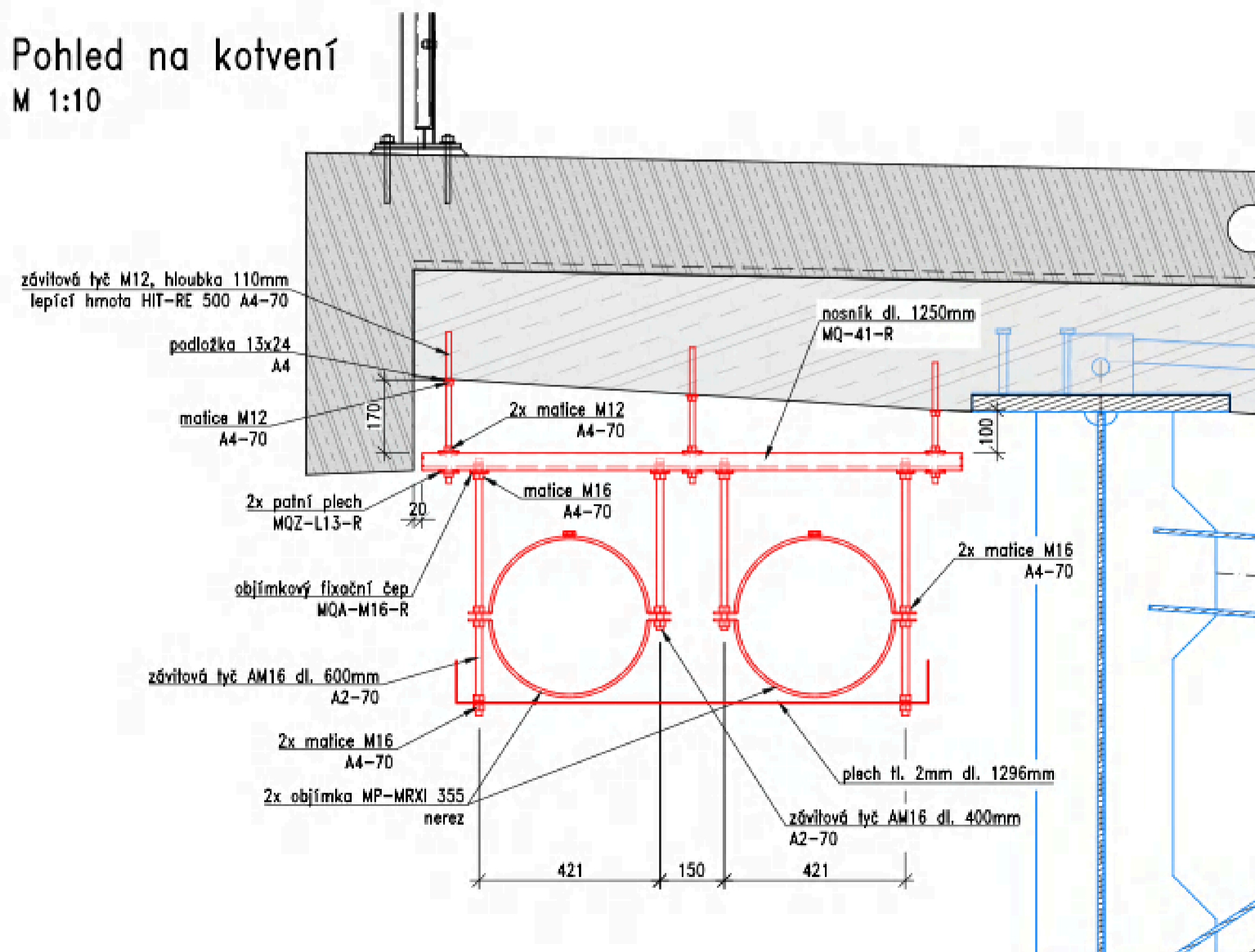

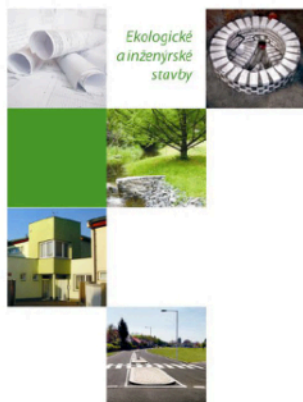

Ekologické
a inženýrské
stavby



COLAS CZ, a.s.
Oblast Mosty a monolitické konstrukce
Rubeška 215/1
190 00 Praha 9
IČO:26177005

Vážený obchodní partneri,

předkládáme Vám nabídku na realizaci přeložky vodovodu z tvárné litiny DN200 v délce 2x79m v rámci realizace mostu nad D11 v ulici Božanovská v Horních Počernicích – v předpolí mostu 2x14m a zavěšení na most 2x65m, včetně tvarovek, závěsů, dílenské dokumentace, geodetických prací a mechanizace.

Cena neobsahuje demolice v přechodových oblastech, uvedení konstrukcí do původního stavu, záchytný žlab, náklady provozovatele vodovodu PVK, a.s. spojené s napojením na stávající řady.

Cena (DN200...2x79m).....	6.816.000,-Kč bez DPH
DPH 21%.....	1.431.360,-Kč
Cena s DPH.....	8.247.360,-Kč s DPH

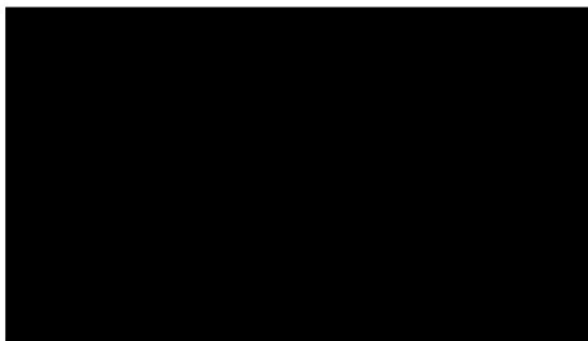



Příjemce:
COLAS CZ
Rubeška 215/1
190 00 Praha 9

Váš dopis zn./ze dne:

Naše značka:



Datum:
9.2.2024

Věc: Cenová nabídka na přeložku vodovodu na akci „Most v ul. Božanovská, X503 - rek., Praha 20, č. akce 1000005, nový most“

Dobrý den,

předkládáme Vám cenovou nabídku na realizaci přeložky vodovodu na mostě v ul. Božanovská.

Nabídka je zpracována na základě zaslaného výkazu výměr a projektové dokumentace z 11/2022 formou položkového rozpočtu.

Celková nabídková cena 7 093 631,44 Kč bez DPH

Součástí nabídky je:

- realizace přeložky vodovodu DN200 z tvárné litiny v délce 2 x 79m.
 - o 2x14 m je realizováno v rýze včetně tvarovek
 - o 2x65 m je realizováno na mostě
 - o záchytný žlab a závěsný systém potrubí
- zemní práce včetně bouracích prací chodníku
- dílenská dokumentace
- geodetické práce

Součástí nabídky není:

- x demolice v přechodové oblasti
- x uvedení odstraněných konstrukcí a komunikací do původního stavu
- x mezideponie do 500 m (zpětné zásypy cca 48 m³)
- x DIO, DIR, DZ
- x přístupové konstrukce a mechanizace pro montáž potrubí na mostě (minimální podchozí výškou 2,2m)
- x čerpání vody
- x výluky na vodovodu a náklady provozovatele PVK



Objednatel před zahájením našich prací zajistí:

- × podepsanou smlouvu o dílo
- × potřebné doklady a rozhodnutí (stavební povolení po nabití právní moci, výkopové povolení, ad.)
- × zákresy a vytýčení inženýrských sítí
- × DIO, DIR, dopravní značení
- × zábory

• Záruka na provedené práce: 60 měsíců

• Platnost nabídky: 30 dní

• Kontaktní osoba:



S pozdravem

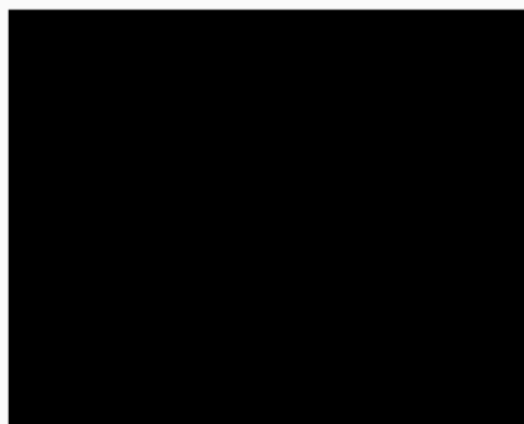

Od:
Odesláno:
Komu:
Předmět:

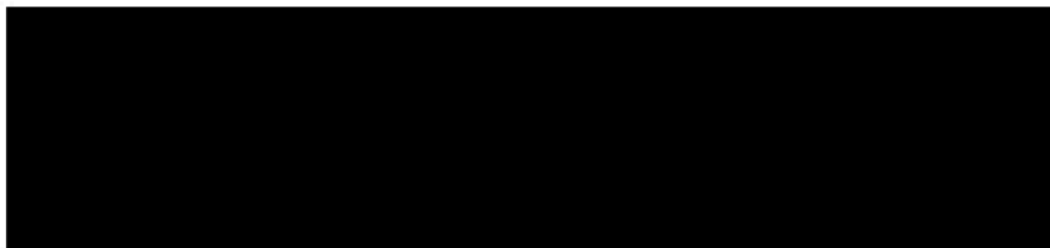

Message sent from Internet with info@zikuda.cz email address

Security warning : Do not click on the links or attachments contained in this message unless you are sure of the sender's address.

Dobrý den,

děkujeme za poptávku, ale omlouváme se ze zpracování cenové nabídky z důvodu velké dopravní vzdálenosti.

Děkujeme za pochopení a budeme se těšit na další spolupráci.

S pozdravem

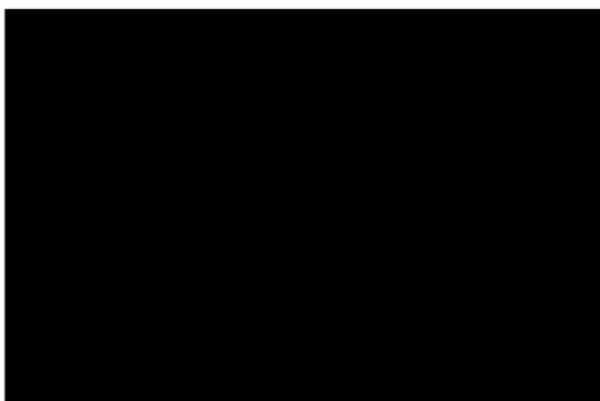

2:23 PM

Subject: Poptávka přeložky vodovodu na stavbu "Most v ul. Božanovská, X503 – rek., Praha 20, č. akce 1000005, nový most"

Dobrý den,

Touto cestou bych Vás ráda poptala na přeložku vodovodu do realizace na stavbu „**Most v ul. Božanovská, X503 - rek., Praha 20, č. akce 1000005, nový most**“.

V příloze posílám potřebnou dokumentaci a rozpočet. V případě jakýchkoliv dotazů týkající se stavby, se prosím neváhejte obrátit na kolegu stavbyvedoucího: Ing. Štěpán Dvořák, tel.: 733 780 821

Termín realizace: cca 15. 11. 2023, případně jaro 2024 dle Vašich časových možností

Nabídku prosím zašlete do 4. 9. 2023

Místo realizace: Praha 20, Most v ul. Božanovská

<https://mapy.cz/s/pahefagado>

Požadavky objednatele:

- po dokončení výstavby mostovky nového mostu bude vodovod znovu umístěn do definitivní polohy - zavěšen na římsu pod most,
- potrubí bude na obou stranách mostu napojeno na stávající potrubí L 200,
- definitivní přeložka vodovodu 2 x TLT DN 200 izolovaná bude umístěna na závěsech z ocelových nerezových (AISI 304, ČSN 17240) prvků; závěsy budou zhotoveny tak, aby byly trouby podepřeny těsně za hrdlem a dále po 3,0 m,
- součástí bude systém zamčených spojů na potrubí a pevných či kluzných třmenů za účelem umožnění rozdílné dilatace potrubí a konstrukce mostu, aby nedocházelo k „vytahování či zatlačování“ potrubí do opěr mostu,

materiál vodovodu je z tvárné litiny TLT DN 200 WKG FL, C100, tepelně zaizolované PUR pěnou, s vnějším pláštěm z HDPE, PN 10; v terénu s uložením v nezámrazné hloubce bude použito hrdlové potrubí z tvárné litiny TLT DN 200, C100 neizolované; všechna hrdla na trase přeložky budou opatřena jištěnými násuvnými spoji BLS

Pokud nabídku nebudete zpracovávat, dejte mi prosím vědět.

Děkuji za Vaši nabídku a přeji Vám hezký den.

S pozdravem

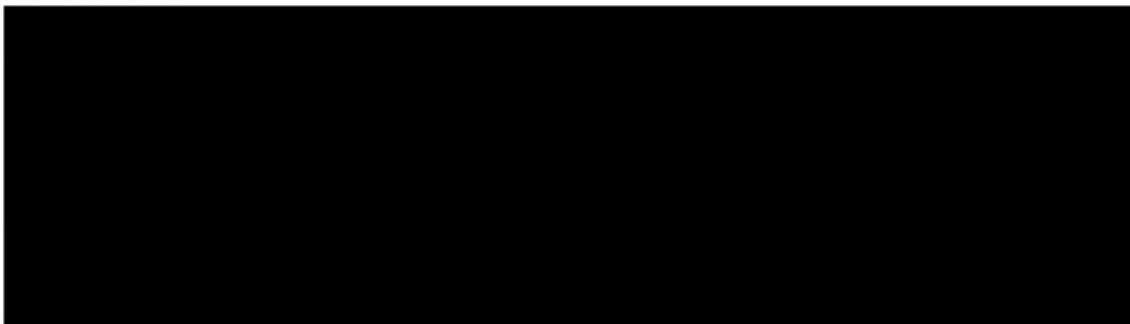

<http://www.colas.cz>

Tento e-mail včetně jeho příloh je určen výhradně pro potřeby jeho adresáta a může obsahovat důvěrné informace. Neoprávněné šíření, úpravy nebo zpřístupnění jeho obsahu je zakázáno. Pokud Vám byl doručen omylem, prosím informujte o tom e-mailem odesílatele a tuto zprávu vymažte ze systému.

Odesílatel neodpovídá za chyby či ztráty obsahu této zprávy vzniklé v důsledku komunikace prostřednictvím e-mailu.

Není-li výslovně uvedeno jinak, informace obsažené v tomto e-mailu jsou nezávazné povahy, nezakládají jakékoliv závazky či povinnosti společnosti COLAS CZ, a.s., IČ: 26177005, se sídlem Rubeška 215/1, Vysočany, 190 00 Praha 9. Pokud je součástí tohoto e-mailu nabídka, odesílatel vylučuje přijetí návrhu na uzavření smlouvy s jakýmkoli dodatkem či odchylkou. Pokud je tento e-mail součástí jednání o smlouvě, má odesílatel právo ukončit kdykoliv takové jednání i bez uvedení důvodu, například pokud nebudou získána potřebná interní schválení, přičemž příslušná smlouva bude uzavřena teprve výslovným dosažením dohody o celém jejím obsahu.

[REDACTED]

Message sent from Internet with grabmuller@zepris.cz email address

Security warning : Do not click on the links or attachments contained in this message unless you are sure of the sender's address.

Dobré ráno,

je mi líto, ale ani v posunutém termínu zakázku kapacitně nezvládneme.

S pozdravem

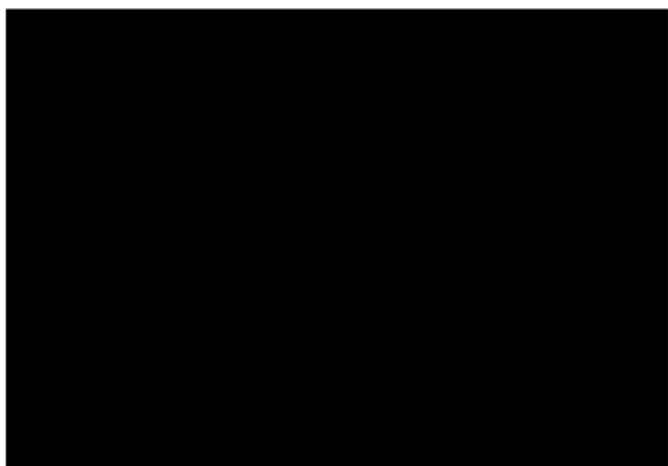

Navštivte naše nové webové stránky: www.zepris.cz

[REDACTED] 03 – rek., Praha 20, č. akce 1000005,
nový most"

Dobrý den pane Grabmüllere,

Chtěla jsem Vás poprosit, jestli byste ještě zvážil možné podání nabídky, vzhledem k časovému posunu zakázky na duben 2024.

Děkuji za odpověď a jsem s pozdravem.

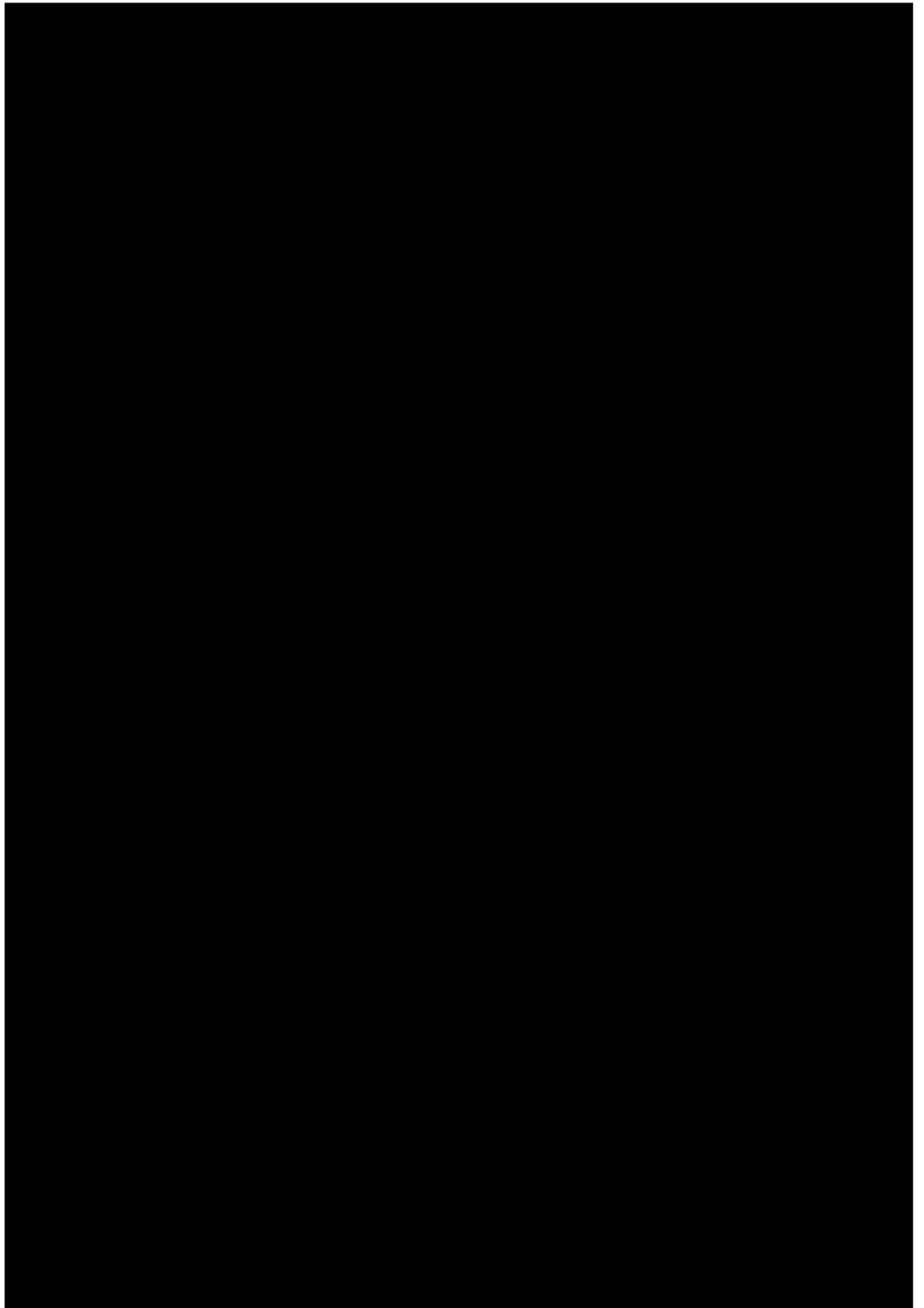

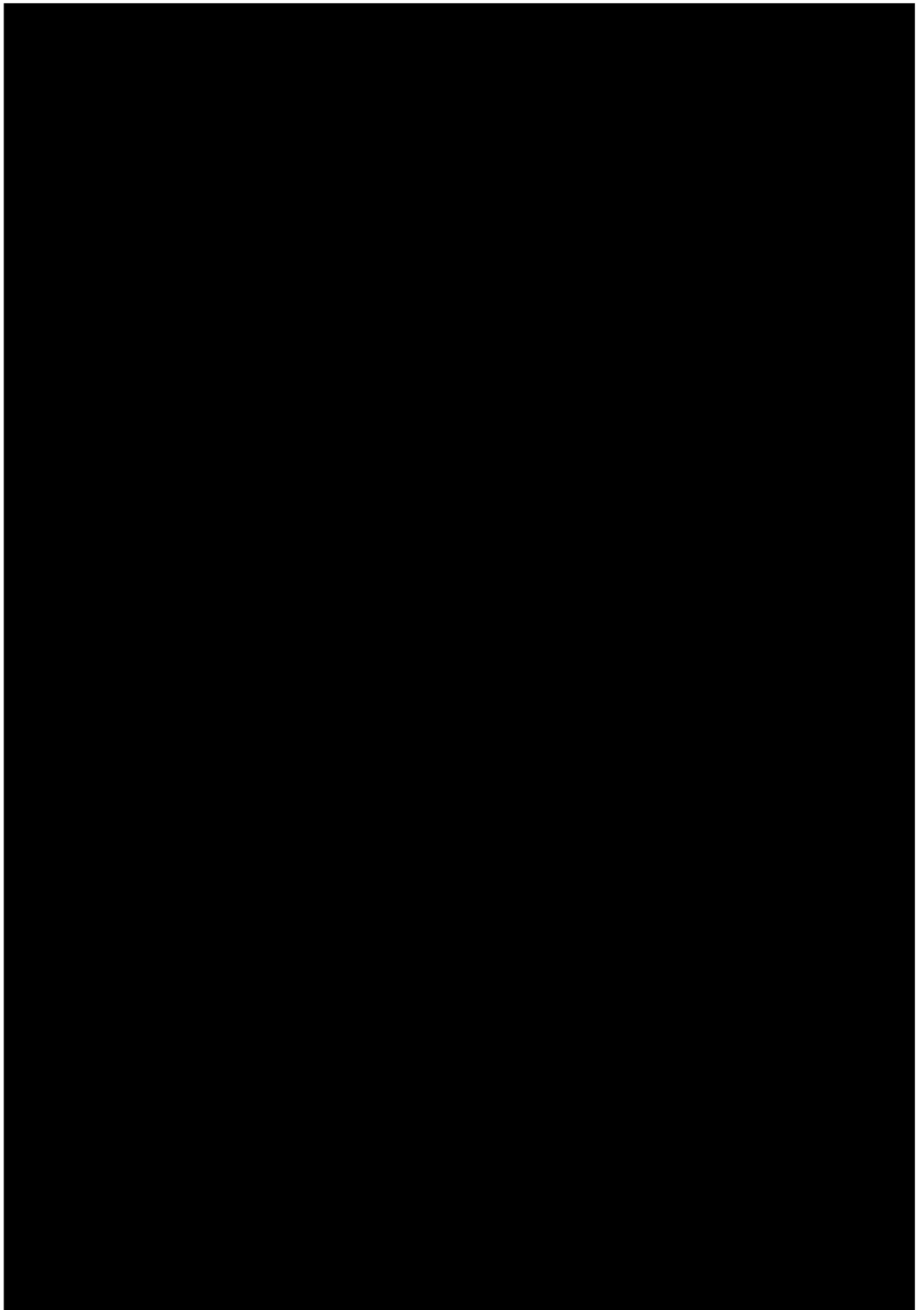

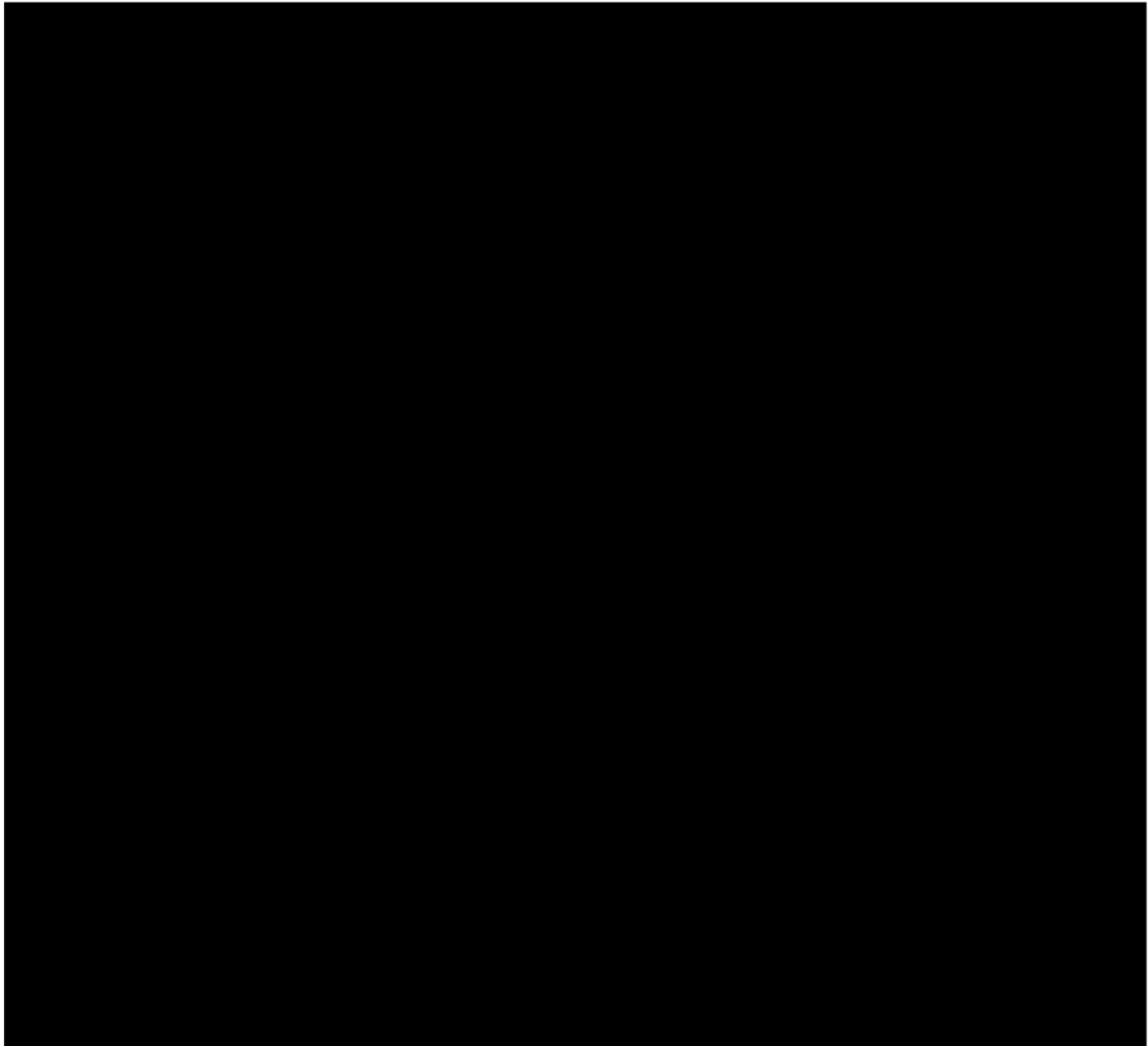

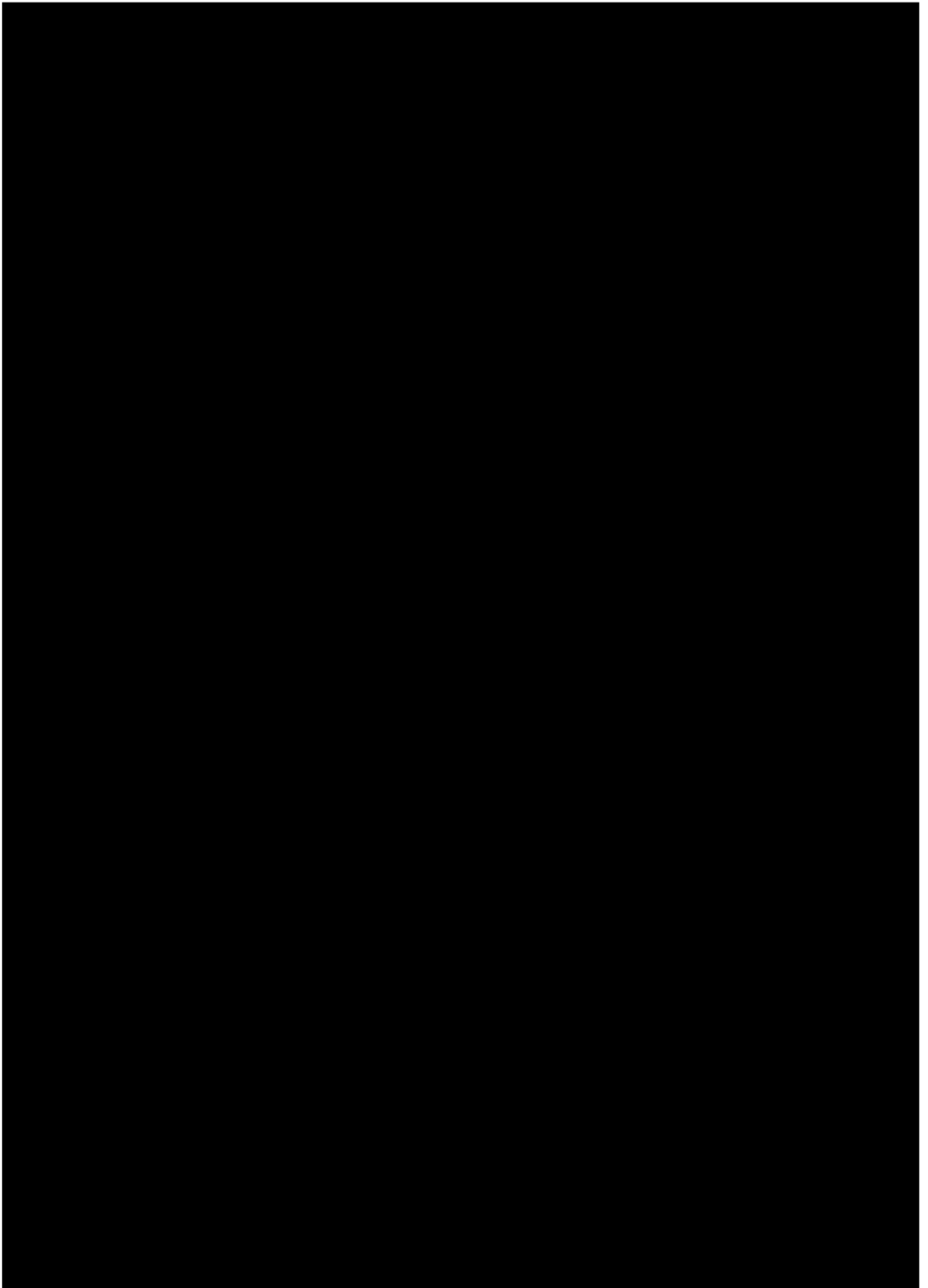

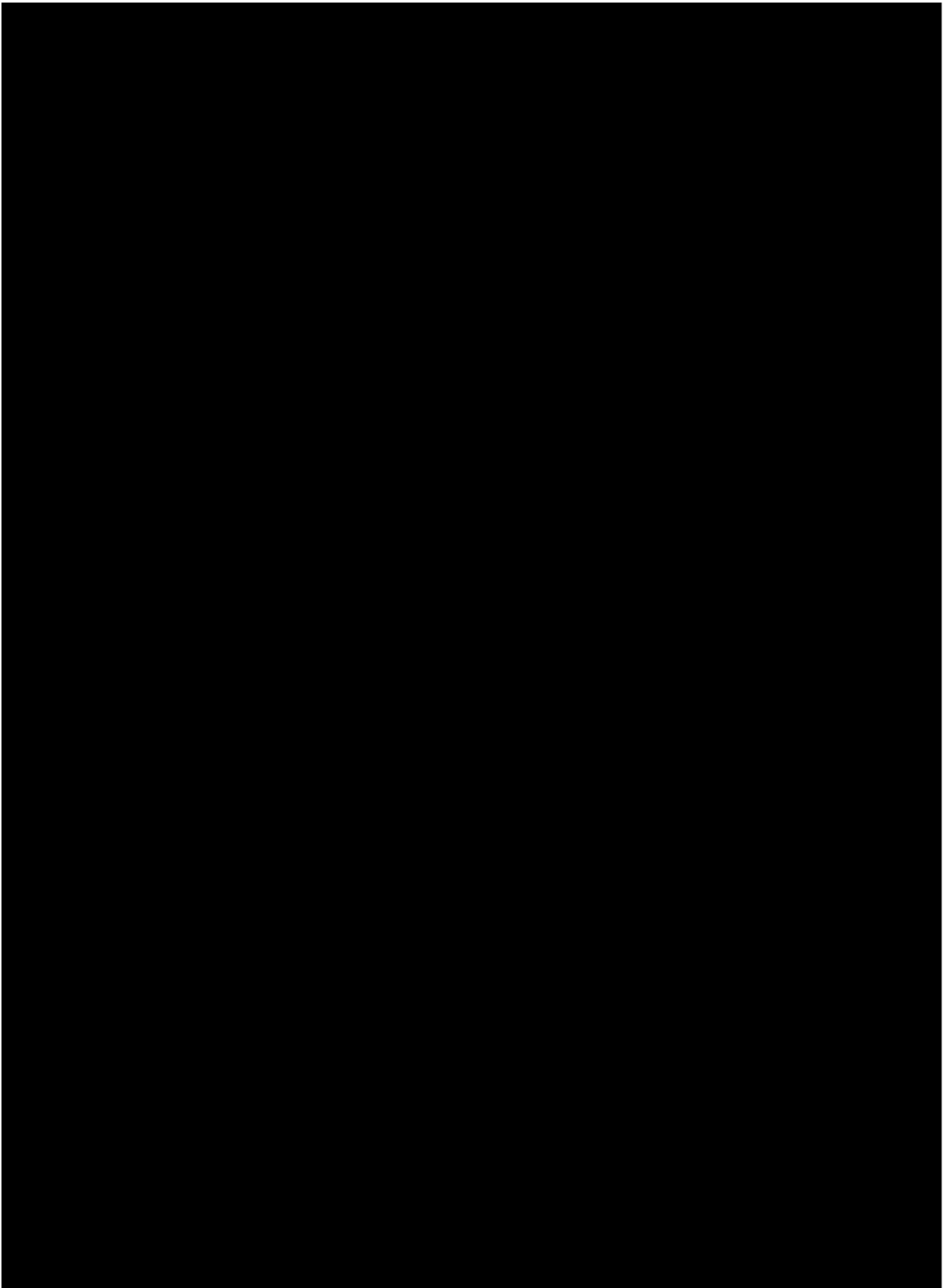

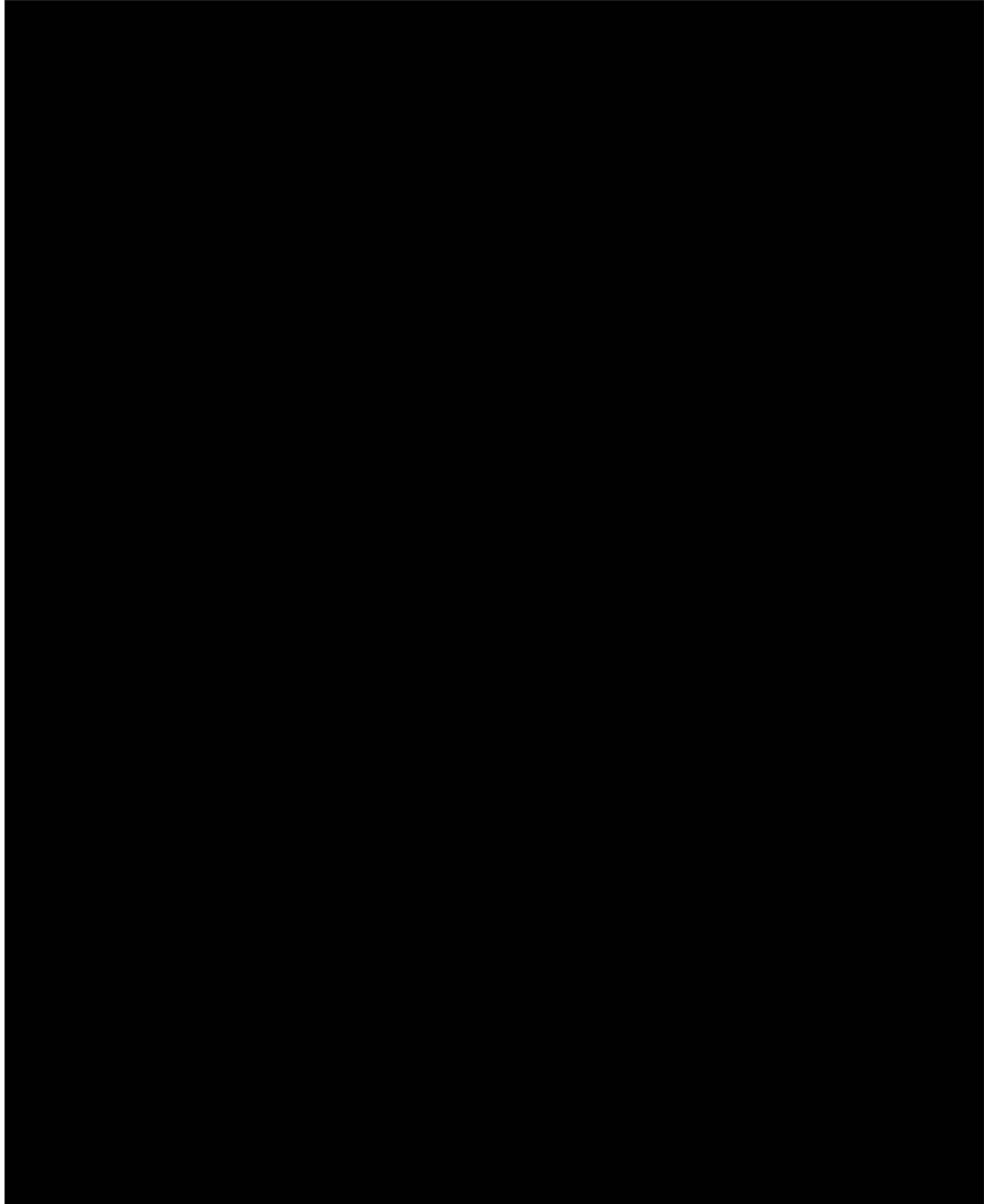

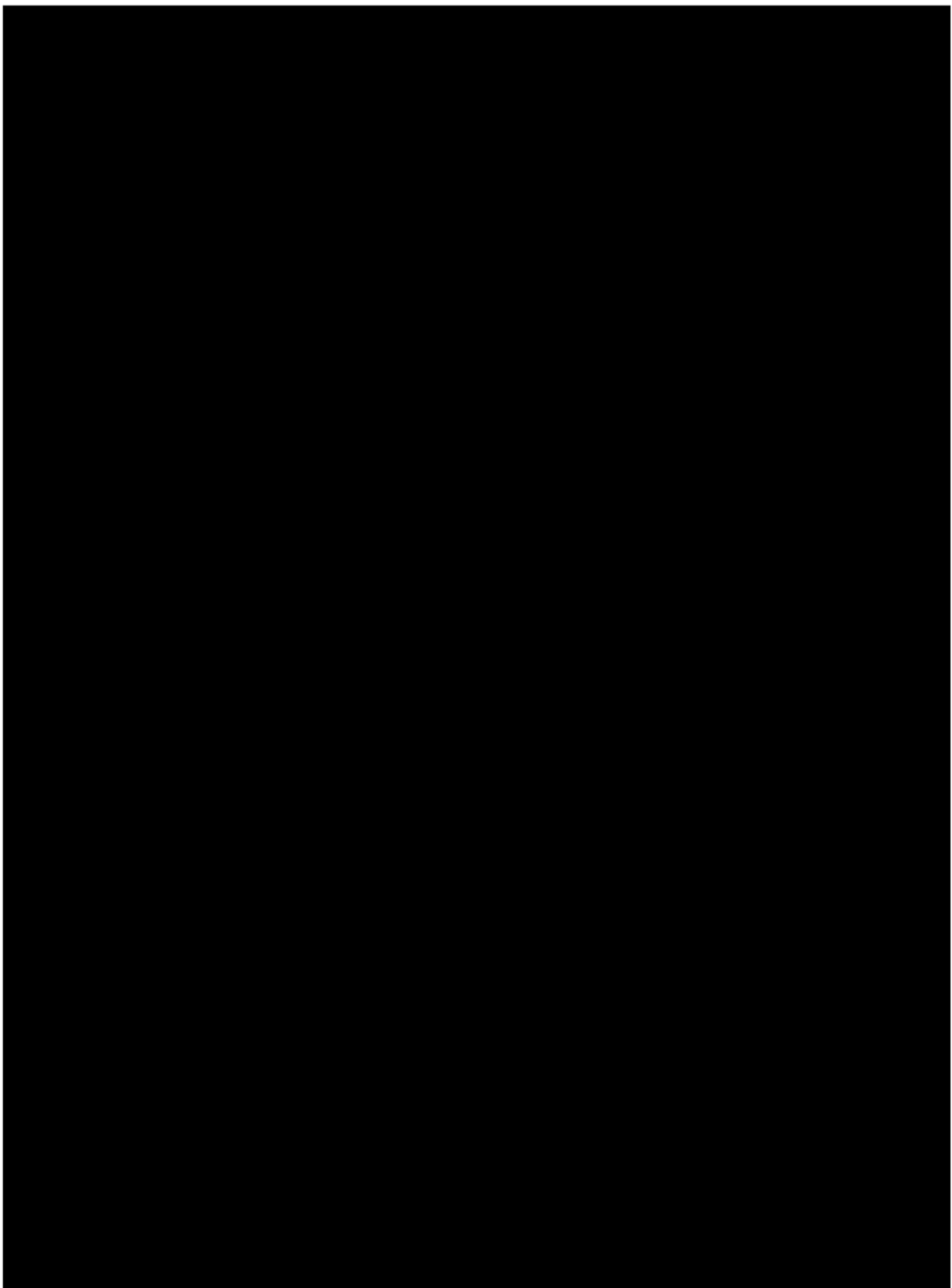

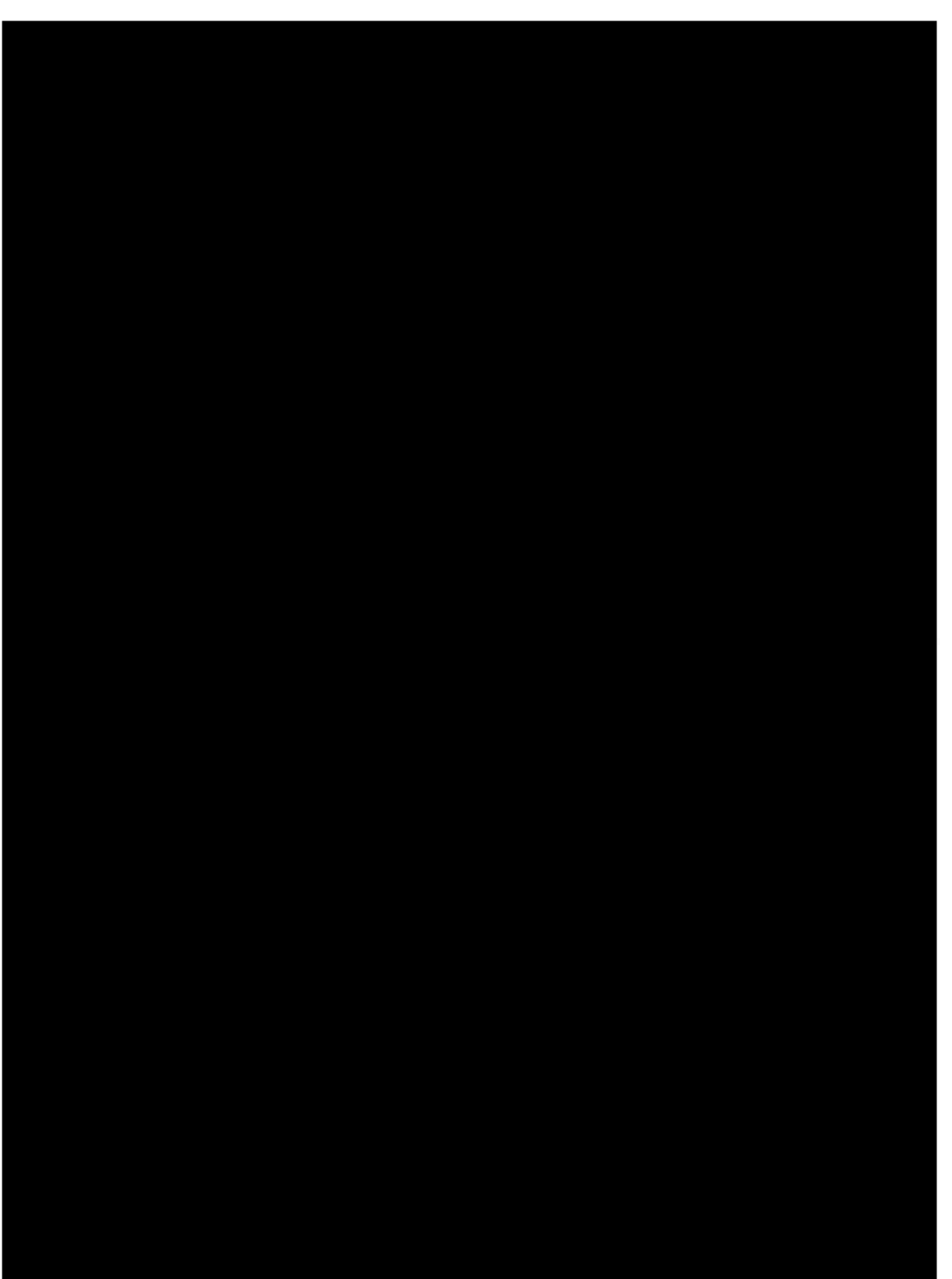

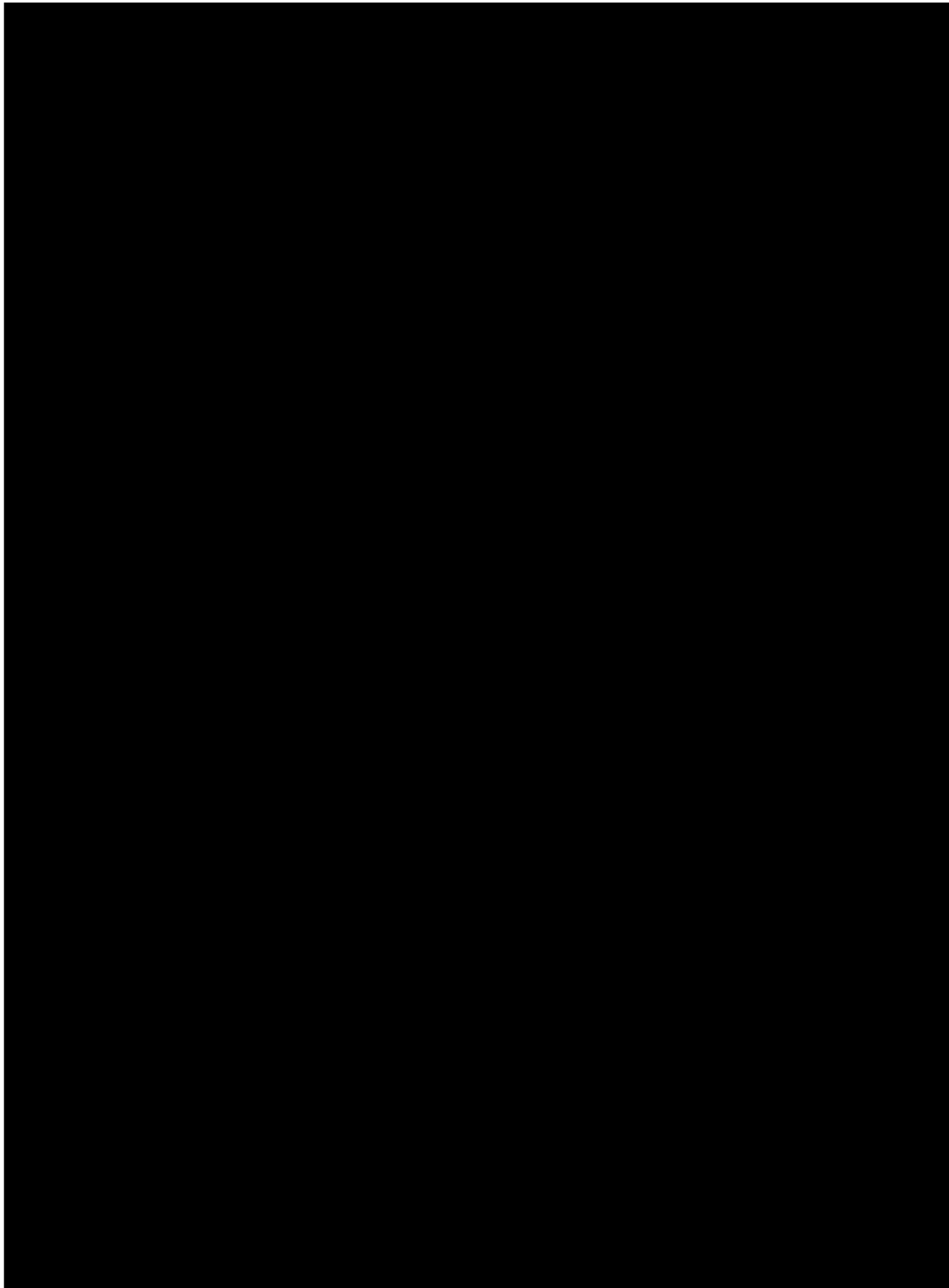

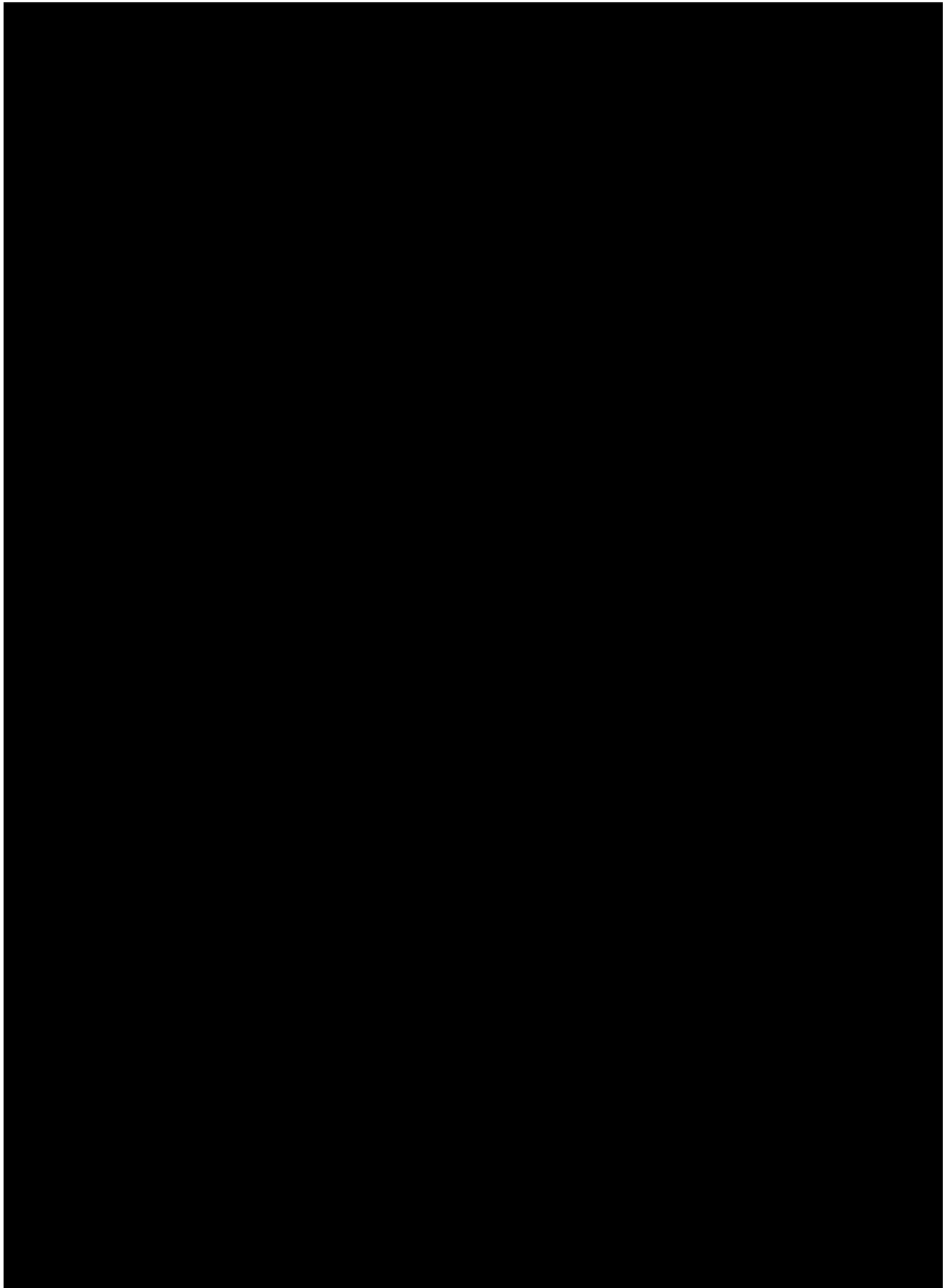

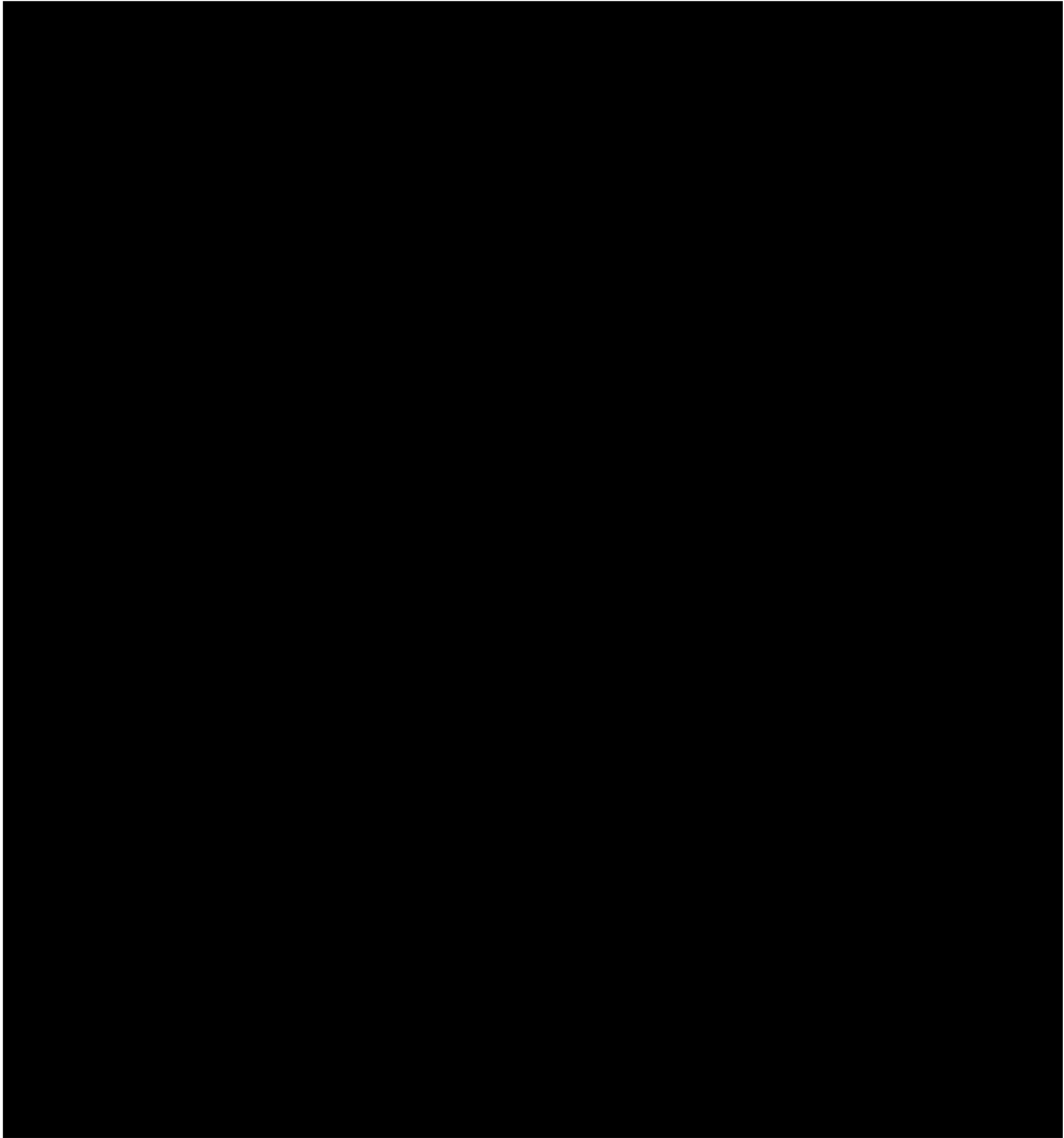

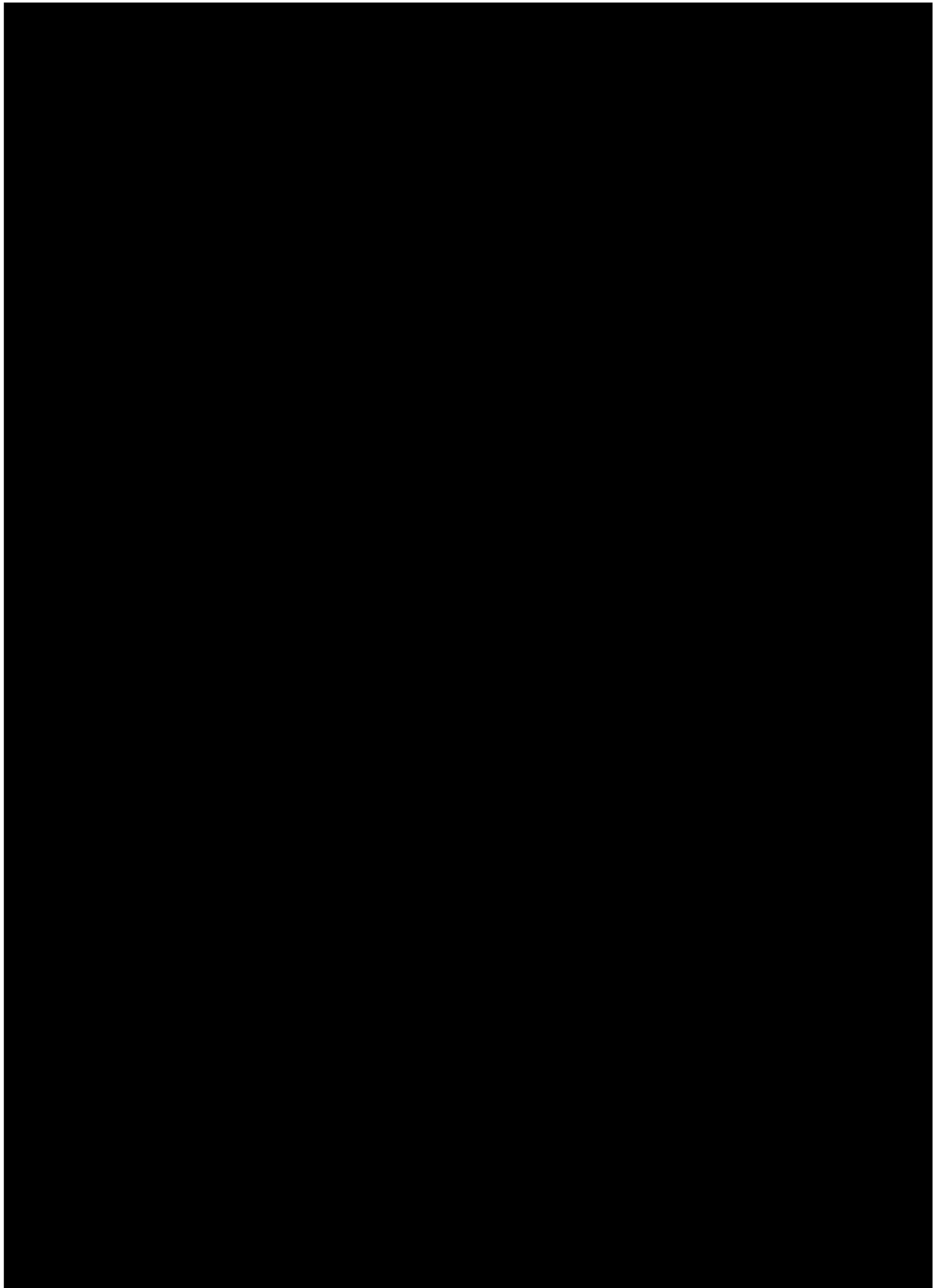

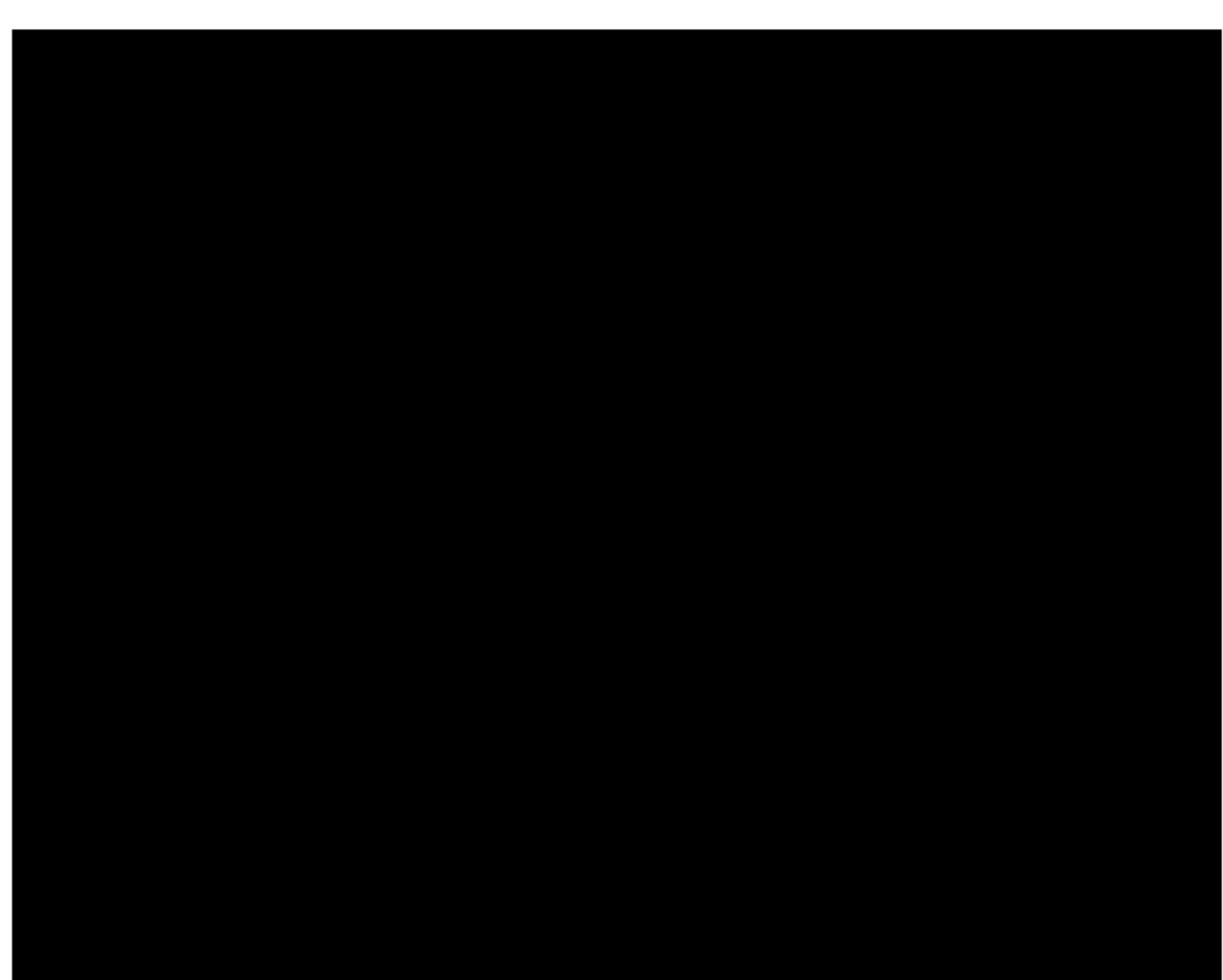

(b)(7)

