

KUPNÍ SMLOUVA

číslo prodávajícího:
číslo kupujícího: 2017026

uzavřená podle ustanovení § 2079 a násl. zákona č. 89/2012 Sb., občanského zákoníku, na základě výsledků zadávacího řízení podle § 21 odst. 1 písm. a) zákona č. 137/2006 Sb., o veřejných zakázkách, ve znění pozdějších předpisů (dále jen „smlouva“).

Článek I.

Smluvní strany:

1. Česká republika – Hasičský záchranný sbor Ústeckého kraje

se sídlem: Horova 1340/10
400 01 Ústí nad Labem
IČO: 708 86 300

Zastoupená: plk. Ing. Romanem Vyskočilem,
ředitelem Hasičského záchranného sboru Ústeckého kraje

Bankovní spojení: Česká národní banka, pobočka Ústí nad Labem

Číslo účtu:

Tel. / Fax.:

(dále jen „kupující“)

a

2. WISS CZECH s.r.o.

se sídlem: Halenkovice 10, 763 63 Halenkovice
zapsána ve veřejném rejstříku, vedeným Krajským soudem v Brně,
oddíl C, vložka 72902

IČO: 293 05 934

DIČ: CZ29305934

Bankovní spojení: Raiffeisenbank a.s.

Číslo účtu:

Zastoupená: Ludkem Štěpánkem, jednatelem společnosti

Tel. / Fax.:

(dále jen „prodávající“)

Článek II.

Základní ustanovení

1. Kupující uzavírá tuto smlouvu na základě smlouvy čj.: MV-120455/PO-PSM-2016 o vymezení práv a povinností mezi veřejným zadavatelem a centrálním zadavatelem na dodávku předmětu smlouvy.
2. Podkladem pro uzavření této smlouvy je nabídka prodávajícího ze dne 29. 11. 2016, na základě zadávacího řízení zveřejněného pod číslem MV-55896-4/PO-PSM-2016, která byla centrálním zadavatelem vybrána jako nejvýhodnější.

Článek III. Předmět smlouvy

1. Předmětem této smlouvy je dodávka **2 ks cisternových automobilových stříkaček CAS 20/4000/240 – S 2 T na podvozku SCANIA P 480 4x4 CP 28** (dále jen „zboží“). Podrobný popis nabízeného zboží je přílohou č. 1 této kupní smlouvy a je její nedílnou součástí.
2. Touto smlouvou se prodávající zavazuje dodat kupujícímu za podmínek v ní sjednaných zboží, specifikované v článku odst. 1 tohoto článku a převést na kupujícího vlastnické právo k němu.
3. Kupující se zavazuje zboží převzít a zaplatit za ně sjednanou kupní cenu.
4. Zboží bude označeno v souladu s technickými podmínkami.
5. Zboží (a veškeré jeho části) bude nové, nepoužité, nerepasované, certifikované, homologované, určené pro český trh, odpovídající kogentním právním předpisům ČR i EU a oborovým normám, zejména předpisům dopravního práva. Zboží bude vyrobené v roce 2016 a později z prvotřídních materiálů a odpovídající současným parametrům a požadavkům nejvyšší kvality.
6. Součástí dodávky zboží je i předání dokladů (čl. IV. odst. 6 této smlouvy), které se ke zboží vztahují.
7. Proávající tímto prohlašuje, že zboží nemá právní vady ve smyslu § 1920 a násl., zákona č. 89/2012 Sb., občanský zákoník.

Článek IV. Doba, místo a způsob předání zboží

1. Proávající je povinen dodat bezvadné zboží v místě plnění nejpozději do **19. 7. 2017**.
2. Proávající se zavazuje informovat kupujícího o termínu dodání zboží nejméně tři pracovní dny předem. Před touto dobou může prodávající dodat zboží jen po předchozím souhlasu kupujícího.
3. Místo předání zboží je: Požární stanice Ústí nad Labem – Všebořice, Masarykova 342/380, 400 10 Ústí nad Labem.
4. Splněním dodávky se rozumí odevzdání a uvedení zboží do provozu v místě plnění, převzetí zboží oprávněnými osobami kupujícího a dodání všech dokladů nutných k jeho provozování podle právních předpisů a technických norem ČR.
5. Kupující při převzetí zboží provede kontrolu zejména:
 - a) dodané značky, typu, druhu,
 - b) zjevných jakostních vlastností a roku výroby,
 - c) zda nedošlo k poškození zboží při přepravě,
 - d) dodaných dokladů (dokumentace).
6. Proávající předá kupujícímu tyto doklady vztahující se ke zboží dle čl. III. této smlouvy:
 - a) základní technický popis, může být součástí návodu
 - b) osvědčení o registraci vozidla část II (technický průkaz) se zapsanými povinnými údaji,
 - c) rozhodnutí Ministerstva dopravy ČR o schválení technické způsobilosti typu samostatného technického celku vozidla,
 - d) osvědčení Ministerstva dopravy ČR o schválení technické způsobilosti typu samostatného technického celku vozidla,
 - e) návod k použití, obsluze a údržbě s ohledem na bezpečnost práce a ekologii (bude obsahovat zejména pokyny k jízdě, a obsluze účelové nástavby, provozní pokyny a pokyny k údržbě, pokyny seznam činností povoleny uživateli, pokyny k intervalům a rozsahu stanovených kontrol mezi servisními prohlídkami),

- f) rozsah oprav a pokyny pro opravy, které je provozovatel oprávněn uskutečňovat sám s katalogem náhradních dílů, výkresovou dokumentaci,
 - g) servisní knížka a originální servisní dokumentace,
 - h) seznam vybavení včetně požárního příslušenství,
 - i) kontaktní údaje servisních míst,
 - j) kopii certifikátu vydaného autorizovanou osobou a dokladující splnění technických podmínek vyhlášky č. 35/2007 Sb., o technických podmínkách požární techniky, ve znění vyhlášky č. 53/2010 Sb.,
 - k) prohlášení výrobce podvozku, že při výrobě byly dodrženy veškeré jeho pokyny uvedené v manuálu pro nastavbaře a že byly dodrženy podmínky schválených výjimek z tohoto manuálu,
 - l) záruční list,
 - m) záruční listy, doklady a dokumentace k provozování příslušenství a vybavení,
 - n) předávací protokol.
7. Prodávající předá kupujícímu všechny nezbytné doklady a dokumenty požadované legislativou vztahující se ke zboží dle čl. III. odst. 1 této smlouvy v českém jazyce. Přípustné jsou jen cizojazyčné doklady, dokumentace a texty (zejména návod), které budou opatřeny překladem do českého jazyka. Prodávající se zavazuje zajistit seznámení kupujícího s obsluhou zboží.
8. O předání a převzetí zboží bude mezi prodávajícím a kupujícím sepsán předávací protokol ve čtyřech vyhotoveních. V případě zjištěných zjevných vad zboží můžou kupující odmítnout jeho převzetí, což řádně i s důvody potvrdí na příslušném dokladu.
9. Prodávající umožní odborným osobám kupujícího, včetně zpracovatele technických podmínek, během výroby předmětu plnění této smlouvy, nejméně 2 inspekční prohlídky v jeho zařízeních k ověření správného postupu realizace předmětu plnění. Tyto osoby, jsou povinné oznámit termín inspekční prohlídky nejméně 3 pracovní dny předem.
10. Zástavba první CAS komunikačním zařízením s příslušenstvím bude provedena za přítomnosti zástupce kupujícího, který se způsobem řešení vyjádří písemný souhlas.
11. Při dodání zboží proběhne v místě plnění provozní zkouška, které budou přítomny osoby pověřené kupujícím.

Článek V.

Kupní cena a platební podmínky

1. Kupní cena za zboží uvedené v čl. III. odst. 1, této smlouvy je stanovena dohodou smluvních stran a činí celkem za **2 ks cisternových automobilových stříkaček CAS 20/4000/240 – S 2 T na podvozku SCANIA P 480 4x4 CP 28 včetně příslušenství:**

- Bez DPH **11.135.200,- Kč**
- DPH 21 % **2.338.392,- Kč**
- **Celkem vč. DPH 13.473.592,- Kč**

(slovy: třináctmilionůčtyřístadesátřitisícpětsetdevadesát dva Kč);

cena za **1 ks CAS 20/4000/240 – S 2 T, SCANIA P 480 4x4 CP 28 bez příslušenství:**

- Bez DPH **4.863.005,84 Kč**
- DPH 21 % **1.021.231,23 Kč**
- **Celkem vč. DPH 5.884.237,07 Kč**

(slovy: pět milionů osm set osmdesát čtyř tisíc dvě stě třicet sedm Kč a sedm haléřů);

cena za **příslušenství k 1 ks CAS 20/4000/240 – S 2 T, SCANIA P 480 4x4 CP 28 :**

- Bez DPH **704.594,16,- Kč**
- DPH 21 % **147.964,77,- Kč**
- **Celkem vč. DPH 852.558,93,- Kč**

(slovy: osm set padesát dvacet tisíc pět set padesát osm Kč a devadesát tři haléřů);

2. Tato sjednaná kupní cena je konečná a zahrnuje veškeré náklady spojené s dodávkou zboží (seznámení s obsluhou, clo, záruční a garanční prohlídka dle čl. VIII. odst. 7 této smlouvy, atd.). V ceně jsou zahrnuty i veškeré náklady spojené s dopravou zboží na místa plnění a případná možná rizika (inflační, cenové či měnové vlivy apod.).
3. Cena bude zaplacená na základě faktury vystavené prodávajícím po převzetí kompletního zboží. Faktura (daňový doklad) v českém jazyce vystavena prodávajícím musí být v písemné (listinné) podobě a musí obsahovat náležitosti stanovené právními předpisy (včetně razítka a podpisu) dle zákona č. 235/2004 Sb., o dani z přidané hodnoty, ve znění pozdějších předpisů, evidenční číslo smlouvy a dále vyčíslení zvlášť ceny za zboží v Kč bez DPH, zvlášť DPH a celkovou cenu za zboží v Kč včetně DPH. Prodávající je povinen vystavit fakturu nejpozději do dvou pracovních dnů od předání zboží.
4. Cena za zboží v Kč včetně DPH se stanovuje připočtením sazby DPH platné v den fakturace dle platné legislativy v zemi kupujícího.
5. Smluvní strany se dohodly, že platba bude provedena v českých korunách (CZK) výhradně na účet prodávajícího uvedený v čl. I. smlouvy. Uvedený účet prodávajícího musí být veden v registru plátců DPH.
6. Pokud prodávající nemá účet zřízený v peněžním ústavu na území České republiky, bankovní poplatky za zahraniční platbu jdou na vrub prodávajícího.
7. Prodávající je povinen přiložit k faktuře (daňovému dokladu) originál předávacího protokolu a seznam dodaného požárního příslušenství s naceněním za 1 kus včetně DPH.
8. Smluvní strany se dohodly na lhůtě splatnosti faktury v délce do třiceti kalendářních dnů ode dne doručení faktury na kontaktní adresu kupujícího Ústí nad Labem, Horova 1340/10. V případě pochybností se má za to, že dnem doručení se rozumí třetí pracovní den ode dne odeslání faktury.
9. Kupní cena se považuje za uhrazenou okamžikem odepsání fakturované kupní ceny z bankovního účtu kupujícího. Pokud kupující uplatní nárok na odstranění vady zboží ve lhůtě splatnosti faktury, není kupující povinen až do odstranění vady uhradit cenu zboží. Okamžikem odstranění vady zboží začne běžet nová lhůta splatnosti faktury v délce do třiceti kalendářních dnů.
10. Kupující nebude poskytovat prodávajícímu jakékoliv zálohy na úhradu ceny zboží nebo jeho části a prodávající prohlašuje, že žádnou zálohovou platbu nepožaduje a požadovat nebude.
11. Kupující je oprávněn před uplynutím lhůty splatnosti faktury vrátit bez zaplacení fakturu, která neobsahuje náležitosti stanovené touto smlouvou nebo budou-li tyto údaje uvedeny chybně. Prodávající je povinen podle povahy nesprávnosti fakturu opravit nebo nově vyhotovit. V takovém případě není kupující v prodlení se zaplacením ceny zboží. Okamžikem doručení náležitě doplněné či opravené faktury začne běžet nová lhůta splatnosti faktury v délce do třiceti kalendářních dnů.

Článek VI.

Vlastnické právo ke zboží a nebezpečí škody na zboží

1. Kupující nabývá vlastnické právo ke zboží okamžikem jeho převzetí od prodávajícího.
2. Nebezpečí škody na zboží přechází na kupujícího okamžikem převzetí zboží od prodávajícího v místě plnění.

Článek VII. Záruka a vady zboží

1. Prodávající odpovídá za to, že dodané zboží má vlastnosti uvedené v technické dokumentaci a z hlediska bezpečnosti provozu odpovídá platným předpisům ČR, EU a technickým normám.
2. Záruční doba začíná běžet dnem předání zboží kupujícímu. Záruční doba neběží po dobu, po kterou kupující nemůže užívat zboží pro jeho vady, za které odpovídá prodávající.
3. Záruční doba na podvozek se stanovuje na 24 měsíců bez ohledu na ujeté kilometry.
4. Záruční doba na nástavbu se stanovuje 24 měsíců.
5. Záruka na neprorezavění oplechování činí 48 měsíců od splnění dodávky.
6. Záruční doba na všechny položky vybavení včetně požárního příslušenství je 24 měsíců.
7. Veškeré vady zboží je kupující povinen uplatnit u prodávajícího bez zbytečného odkladu poté, kdy vadu zjistil, a to formou písemného oznámení o vadě nebo emailem na adresu . Na ohlášení vad je prodávající povinen odpovědět do dvou pracovních dnů ode dne doručení. Pokud tak neučiní, má se za to, že souhlasí s termínem odstranění vad uvedených v ohlášení. V případě, že kupující nesdělí při vytknutí vady či vad zboží v rámci záruční doby prodávajícímu jiný požadavek, je prodávající povinen vytkané vady ve lhůtě do 15 dnů vlastním nákladem odstranit, nedohodnou-li se smluvní strany v reklamačním protokolu jinak. Bude-li pro prodávajícího technicky proveditelné a nikoliv nepřiměřeně zatěžující je povinen provést odstranění vady v místě určeném kupujícím.
8. Další nároky kupujícího plynoucí mu z titulu vad zboží z obecně závazných právních předpisů tím nejsou dotčeny.
9. Prodávající prohlašuje, že je jediným garantem plnění této smlouvy a na jeho vrub budou řešeny veškeré záruky.
10. Veškeré náklady kupujícího související s opravou vad, na které se prokazatelně vztahuje záruka, budou hrazeny prodávajícím.

Článek VIII. Záruční servis

1. Prodávající se zavazuje zajistit záruční servisní služby na dodané zboží u kupujícího, bude-li to pro prodávajícího technicky proveditelné a nikoliv nepřiměřeně zatěžující, příp. ve výrobním závodě či v servisních organizacích se smluvním závazkem na provádění servisních prací. Prodávající ručí za kvalitu a termínový průběh servisních služeb, ať jsou poskytovány výrobním závodem nebo smluvním partnerem.
2. Seznam organizací poskytujících servis podle této smlouvy je uveden v příloze č. 2 této smlouvy.
3. Prodávající se zavazuje k zajištění záručního servisu zboží dle dohody přímo u kupujícího mobilní servisní službou nebo ve výrobních prostorách u prodávajícího na základě písemného, telefonického, faxového, popř. emailového oznámení kupujícího. Servisní skupina vyjede k odstranění vážné poruchy do 24 hodin po písemném nahlášení závady. Vážná porucha je definována jako porucha znemožňující bezpečné použití zboží. Porucha bude odstraněna nejpozději do 10 pracovních dnů od převzetí zboží k odstranění vad, nedohodnou-li se smluvní strany v reklamačním protokolu jinak.
4. Prodávající se zavazuje, po dobu záruky, uvedené v čl. VII. této smlouvy, provádět drobné opravy přímo u kupujícího.
5. Prodávající se zavazuje na žádost kupujícího po dobu záruky povolit autorizované osobě (nebo způsobilé fyzické osobě) určené kupujícím, provádění záručních prohlídek a po

jejím skončení povolit této osobě provádění revizí a oprav zboží. Této osobě prodávající poskytne náhradní díly (v ceně obvyklé v místě prodávajícího), přičemž je oprávněn ji přiměřeně kontrolovat. Kupující se zavazuje, že autorizovaná osoba bude souhlasit s kontrolou prodávajícím. V případě, že prodávající disponuje servisním místem pro provádění servisních prací na území České republiky, může určení autorizované osoby podle tohoto bodu smlouvy kupujícím po dobu záruky vyloučit. **V případě, že dojde k tomuto vyloučení, jdou náklady za dopravu do a z tohoto servisního místa, na vrub prodávajícího.**

6. Uznané reklamace, které nemohou být odstraněny opravou, budou řešeny výměnným způsobem vadného dílu za díl nový na náklady prodávajícího.
7. Prodávající se zavazuje, během záruční doby, zajistit veškeré záruční, garanční prohlídky (včetně úkonů mající vliv na uznání záruky) podvozku, nástavby a požárního příslušenství na své náklady (**včetně nákladů na dopravu do a ze servisního místa dle bodu 5 tohoto článku**). Náhradní díly, provozní kapaliny a ostatní služby nad rámec záručních a garančních prohlídek budou hrazeny kupujícím.
8. Prodávající se zavazuje dodávat kupujícímu náhradní díly na zboží po dobu 10 let ode dne ukončení výroby daného typu.
9. Prodávající opravňuje proškolené pracovníky kupujícího k provádění oprav, jako jsou:
 - a) výměna poškozených dílů,
 - b) drobné opravy laku.

Článek IX. Povinnost mlčenlivosti

1. Prodávající se zavazuje zachovávat ve vztahu ke třetím osobám mlčenlivost o informacích, které při plnění této smlouvy získá od kupujícího či jeho zaměstnancích a spolupracovnících a nesmí je zpřístupnit bez písemného souhlasu kupujícího žádné třetí osobě ani je použít v rozporu s účelem této smlouvy, ledaže se jedná:
 - a) informace, které jsou veřejně přístupné, nebo
 - b) případ, kdy je zpřístupnění informace vyžadováno zákonem nebo závazným rozhodnutím oprávněného orgánu.
2. Prodávající je povinen zavázat povinností mlčenlivosti podle odstavce 1 tohoto článku všechny osoby, které se budou podílet na dodání zboží kupujícímu, dle této smlouvy.
3. Za porušení povinnosti mlčenlivosti osobami, které se budou podílet na dodání zboží dle této smlouvy, odpovídá prodávající, jako by povinnost porušil sám.
4. Povinnost mlčenlivosti trvá i po skončení účinnosti této smlouvy.
5. Veškerá komunikace mezi smluvními stranami bude probíhat prostřednictvím osob oprávněných jednat jménem smluvních stran, kontaktních osob, popř. jimi pověřených pracovníků.

Článek X. Smluvní pokuty a odstoupení od smlouvy

1. V případě nedodržení termínu dodání a předání zboží podle čl. IV. odst. 1 této smlouvy ze strany prodávajícího, v případě nepřevzetí zboží ze strany kupujícího z důvodů vad zboží nebo v případě prodloužení prodávajícího s odstraněním vad zboží (dle čl. VII. odst. 7 nebo čl. VIII. odst. 3) je prodávající povinen uhradit kupujícímu smluvní pokutu ve výši 0,1 % z celkové ceny zboží vč. DPH za každý, byť i započatý kalendářní den prodloužení.
2. Jestliže prodávající poruší jakoukoli povinnost podle čl. IX. této smlouvy a nezajistí dodávky náhradních dílů dle čl. VIII odst. 8 smlouvy, zavazuje se prodávající uhradit kupujícímu smluvní pokutu ve výši 50 000,- Kč (slovy: padesáttisíc korun českých) za každé jednotlivé porušení povinnosti.

3. Při nedodržení termínu splatnosti řádně vystavené faktury (daňového dokladu) kupujícím je prodávající oprávněn požadovat po kupujícím úhradu úroku z prodlení z dlužné částky. Výše úroku z prodlení odpovídá ročně výši repo sazby stanovené Českou národní bankou pro první den kalendářního pololetí, v němž došlo k prodlení, zvýšené o 8 procentních bodů.
4. Smluvní pokuta a úrok z prodlení jsou splatné do čtrnácti kalendářních dnů ode dne jejich uplatnění.
5. Zaplacením smluvní pokuty a úroku z prodlení není dotčen nárok smluvních stran na náhradu škody nebo odškodnění v plné výši ani povinnost prodávajícího řádně dodat zboží.
6. Za podstatné porušení smlouvy prodávajícím, které zakládá právo kupujícího na odstoupení od smlouvy, se považuje zejména:
 - a) prodlení prodávajícího s dodáním zboží o více než sedm kalendářních dnů,
 - b) prodlení při odstranění vad zboží ve lhůtě stanovené podle čl. VII. odst. 7 a čl. VIII. odst. 3 smlouvy o více než sedm kalendářních dnů,
 - c) porušení jakékoli povinnosti prodávajícího podle čl. IX. smlouvy,
 - d) postup prodávajícího při dodání zboží v rozporu s pokyny kupujícího.
7. Kupující je dále oprávněn od smlouvy odstoupit v případě, že:
 - a) vůči majetku prodávajícího probíhá insolvenční řízení, v němž bylo vydáno rozhodnutí o úpadku, pokud to právní předpisy umožňují,
 - b) insolvenční návrh na prodávajícího byl zamítnut proto, že majetek prodávajícího nepostačuje k úhradě nákladů insolvenčního řízení,
 - c) prodávající vstoupí do likvidace,
 - d) uvedený účet v čl. 1 smlouvy není veden v registru plátců DPH.
8. Proávající je oprávněn od smlouvy odstoupit v případě, že:
 - a) kupující bude v prodlení s úhradou svých peněžitých závazků vyplývajících ze smlouvy po dobu delší než šedesát kalendářních dnů,
 - b) pokud kupující nezajistí podmínky pro řádné předání plnění a tuto skutečnost po upozornění nenapraví ani v přiměřené lhůtě.
9. Účinky každého odstoupení od smlouvy nastávají okamžikem doručení písemného projevu vůle odstoupit od této smlouvy druhé smluvní straně. Odstoupení od smlouvy se nedotýká zejména nároku na náhradu škody, smluvní pokuty a povinnosti mlčenlivosti.

Článek XI. Ostatní ujednání

1. Smluvní strany jsou povinny bez zbytečného odkladu oznámit druhé smluvní straně změnu údajů uvedených v čl. I této smlouvy.
Kontaktní osobou kupujícího je: mjr. Bc. Tomáš Štěpánek, vedoucí oddělení IZS a služeb.
Kontaktní osobou prodávajícího je: Luděk Štěpánik, jednatel společnosti
2. Proávající není bez předchozího písemného souhlasu kupujícího oprávněn postoupit práva a povinnosti ze smlouvy na třetí osobu.
3. Proávající je ve smyslu ustanovení § 2 písm. e) zákona č. 320/2001 Sb., o finanční kontrole ve veřejné správě a o změně některých zákonů (zákon o finanční kontrole), osobou povinnou spolupůsobit při výkonu finanční kontroly prováděné v souvislosti s úhradou zboží nebo služeb z veřejných výdajů.
4. Proávající je povinen archivovat originální vyhotovení smlouvy včetně jejích dodatků, originály účetních dokladů a dalších dokladů vztahujících se k realizaci předmětu této smlouvy po dobu 10 let od zániku této smlouvy. Po tuto dobu je prodávající povinen umožnit osobám oprávněným k výkonu kontroly projektu provést kontrolu dokladů souvisejících s plněním této smlouvy.

5. Prodávající je povinen upozornit kupujícího písemně na existující či hrozící střet zájmů bezodkladně poté, co střet zájmů vznikne nebo vyjde najevo, pokud prodávající i při vynaložení veškeré odborné péče nemohl střet zájmů zjistit před uzavřením této smlouvy.
6. Prodávající bez jakýchkoliv výhrad souhlasí se zveřejněním své identifikace a dalších údajů uvedených ve smlouvě včetně ceny zboží.

Článek XII. Závěrečná ustanovení

1. Tato smlouva nabývá platnosti a účinnosti dnem uzavření.
2. Vztahy touto smlouvou neupravené se řídí platným českým právním řádem zejména § 2079 a násl. zákona č. 89/2012 Sb., občanský zákoník a kogentní normy reglementující smluvní vztah a dopadající na jeho předmět.
3. Tuto smlouvu lze měnit, doplňovat či zrušit pouze dohodou smluvních stran, a to písemnými listinnými dodatky číslovanými vzestupnou řadou; jiná ujednání jsou neplatná.
4. Smluvní strany se zavazují, že veškeré spory vzniklé v souvislosti s realizací smlouvy budou řešeny smírnou cestou – dohodou. Nedojde-li k dohodě, bude spor projednán před příslušným českým soudem podle platného českého právního řádu, kde volba soudiště přísluší kupujícímu.
5. Veškerá korespondence mezi smluvními stranami, včetně jejich prohlášení, je bez vlivu na sjednaný obsah práv a povinností smluvních stran dle této smlouvy, není-li ve smlouvě stanoveno jinak.
6. Tato smlouva je vyhotovena ve 4 (čtyřech) stejnopisech, z nichž 2 (dva) obdrží kupující, 1 (jeden) prodávající a 1 (jeden) centrální zadavatel.
7. Každá ze smluvních stran prohlašuje, že tuto smlouvu uzavírá svobodně a vážně, že považuje obsah této smlouvy za určitý a srozumitelný a že jsou jí známy veškeré skutečnosti, jež jsou pro uzavření této smlouvy rozhodující, na důkaz čehož připojují smluvní strany k této smlouvě své podpisy.
8. Prodávající bez jakýchkoliv výhrad souhlasí se zveřejněním své identifikace a dalších údajů uvedených ve smlouvě včetně ceny. Tato smlouva podléhá povinnosti uveřejnění v registru smluv podle zákona č. 340/2015 Sb., o zvláštních podmínkách účinnosti některých smluv, uveřejňování těchto smluv a o registru smluv (zákon o registru smluv), ve znění pozdějších předpisů, přičemž smluvní strany souhlasí s jejím uveřejněním v plném rozsahu. Uveřejnění této smlouvy v registru smluv zajistí kupující.
9. Tato smlouva obsahuje 8 stran a její nedílnou součástí jsou přílohy:
Příloha č. 1 – Podrobný popis zboží – 20 stran
Příloha č. 2 – Servisní střediska – 1 strana
Příloha č. 3 – Seznam dodaného požárního příslušenství s naceněním – 5 stran

V Halenkovicích dne ..2.0.-04-.2017.....

Za pr



.....
jednatel společnosti WISS CZECH s.r.o.

V Ústí nad Labem dne ...2.0.-04-.2017

Za k

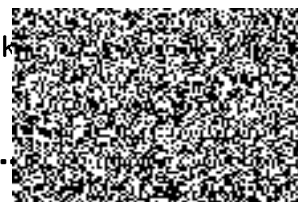

.....
ředitel HZS Ústeckého kraje

Podrobný popis zboží

Technické podmínky pro cisternové automobilové stříkačky pro příměstský provoz (3. část VZ)

Tyto technické podmínky vymezují požadavky pro pořízení cisternové automobilové stříkačky pro příměstský provoz s označením „CAS 20/4000/240 – S 2 T“ podle TP-ST/01A-2011, část I, vydaných MV-ČR HZS ČR (dále jen „CAS“).

CAS je vyrobena na stejném typu a provedení automobilového podvozku. Pro výrobu CAS je použit stejný typ a provedení požárního čerpadla a účelové nástavby.

CAS je konstruována v hmotnostní třídě S. Největší technicky přípustná hmotnost CAS je nejméně 18000 kg. CAS je konstruována na podvozkové části kategorie 2 pro smíšený provoz.

CAS je určena k autonomnímu nasazení při zásahu po dobu do 20 minut, a to jak v podmínkách měst, tak v terénních podmínkách volné přírody a v komplikovaných prostorových podmínkách průmyslových objektů. CAS je konstruována pro hašení vodou, pěnou nebo vodou s použitím smáčedla a je vybavena požárním čerpadlem podle ČSN EN 1028-1 o jmenovitém průtoku 2.000 l.min⁻¹ při jmenovitém tlaku 10 bar a sací výšce 3 m.

Kategorie CAS	CAS 20 4000/240 S 2 T
Typ nástavby	Cisternová automobilová stříkačka
Typ podvozku	SCANIA P 480 4x4 CP 28
Celková hmotnost podvozku (největší technicky přípustná hmotnost)	18.000 kg
Kabina	Jednoprostorová, 4 dveřová, posádková 1 + 1 + 4 CP 28
Motor výkon	353 kW
Měrný výkon motoru	19,61 kW/t
Motor kroutící moment	2400 Nm
Převodovka	Allison + retardér
Čerpací jednotka	RUBERG
Výkon čerpadla nízký tlak	2.000 lt/min. při 10 barech
Výkon čerpadla vysoký tlak	150 lt/min při 40 barech
Celková výška CAS v nezátíženém stavu	max. 3.020 mm (bez osádky a hasiva a v transportní poloze)
Brodivost	800 mm
Boční statický náklon	min. 30°

CAS není vybavena tachografem. Pokud je CAS vybavena omezovačem rychlosti, pak je nastaven na největší konstrukční rychlost stanovenou výrobcem podvozkové části.

Kabina posádky	<p>Kabina osádky se rozumí prostor určený pro přepravu celého požárního družstva včetně velitele a strojníka na první řadě sedadel.</p> <p>Kabina osádky je čtyřdveřová, jednoprostorová a nedělená a je vybavena:</p> <p>a) sedadly pro šest osob, a to ve dvou řadách, orientovanými po směru jízdy, sedadlo řidiče umožňuje podélné nastavení v plném rozsahu podle homologace (podélné nastavení sedadla není omezeno vnitřní zástavbou kabiny osádky), vzdálenost mezi opěradlem sedadla velitele (u pravých dveří) a interiérem kabiny osádky před sedadlem je nejméně 700 mm podle bodu 5.1.2.2.7 ČSN EN 1946-2 obrázek 9, a to i v případě, kdy je opěradlo vybavené dýchacím přístrojem,</p> <p>b) topením nezávislým na chodu motoru a jízdě.</p>
----------------	---

CAS je vybavena výškově a podélně nastavitelným volantem a výškově a podélně nastavitelnou pevnou nebo pneumaticky odpruženou sedačkou řidiče. Odpružená sedačka umožňuje regulaci odpružení. Veškerá vnější zpětná zrcátka jsou elektricky vyhřívána a elektricky nastavitelná.

Kabina osádky je v dosahu velitele (spolujezdce) vybavena místem pro bezpečné uložení dokumentace formátu A4. Dalšími úložnými prostory jsou:

a) prostor pod druhou řadou sedadel přístupný shora, určený pro drobné požární příslušenství,

b) prostor za sedadlem řidiče a za sedadlem spolujezdce se schránkami přístupnými zezadu,

c) prostor ve střední horní části kabiny osádky, kde je umístěna úložná police přes celou šířku kabiny osádky přístupná zezadu a je uzpůsobena pro zavěšení páteřové desky. Veškeré požární příslušenství uložené v kabině osádky je zajištěno proti pohybu v případě náhlé změny polohy nebo rychlosti CAS.

Opěradla druhé řady sedadel jsou vybavena úchyty pro čtyři dýchací přístroje a pro tři tlakové láhve. Pátý úchyt pro dýchací přístroj je umístěn v opěradle sedadla velitele. Úchyt pro zbývající dýchací přístroj je umístěn v prostoru kabiny osádky. Úchyty pro dýchací přístroje a pro tlakové láhve jsou konstruovány pro tlakové láhve o objemu 6 až 6,9 litrů vložené v textilním obalu. Všechna sedadla jsou vybavena bezpečnostními pásy.

Kabina osádky je vybavena vozidlovou analogovou radiostanicí kompatibilní s typem Motorola DM 4600 s tlačítkovým mikrofonom. Dále je vybavena montážní sadou (verze s AVL) pro digitální vozidlový terminál TPM 700. Pro napájení vozidlových stanic je užito dvou měničů napětí 24/12 V kompatibilních s typem Alfatronix PV12s a se stálým proudem výstupního napětí nejméně 8 A. Stanice jsou propojeny pomocí převodníku A/D kompatibilního s typem CON3 s optickou signalizací funkce a doplněny anténním filtrem. Ovládací části vozidlové analogové radiostanice a vozidlového digitálního terminálu budou v kabině osádky umístěny v prostoru u předního okna tak, aby byly plně obsluhovatelny z místa velitele a částečně obsluhovatelny (uchopení mikrofonu a vedení komunikace, a to ve výjimečných případech) z místa strojníka. Způsob provedení zástavby kabiny osádky CAS komunikačními prostředky vychází z TP-ST/14A-2016 „Všeobecné technické podmínky zástavby komunikačních prostředků“, vydanými MV-GŘ HZS ČR a bude upřesněn při realizaci zástavby do první CAS podle reálných podmínek v kabině osádky.

Kabina osádky je:

a) vybavena šesti dobíjecími úchyty pro ruční svítidly typu LED v provedení ATEX, s dobou dobíjení nejvíce 90 minut, samostatně je jištěna vždy trojice dobíjecích úchytů, dobíjecí úchyty jsou součástí dodávky,

b) upravena pro dodatečnou montáž šesti dobíjecích úchytů pro ruční radiostanice formou vyvedených kabelů s napětím 12 V, samostatně je jištěna vždy trojice dobíjecích úchytů,

c) v dosahu sedadla velitele vybavena dvěma samostatnými automobilovými zásuvkami s napětím 12 V a elektrickým proudem každé 8 A trvale napojenými na zdroj, dále dvěma zásuvkami USB s elektrickým proudem každé nejméně 2 A trvale napojenými na zdroj, dále jednou zásuvkou s napětím 12 V a elektrickým proudem 8 A napojenou na zdroj po zapnutí spínací skříňky pootočením klíče do první polohy,

d) v dosahu sedadla velitele upravena pro dodatečnou montáž dobíjecího úchytu tablet. Pro napájení tabletu je určeno samostatně jištěné (5A) přípojné místo,

e) vybavena autorádiem,

f) vybavena centrálním zamykáním se samostatným dálkovým ovládáním, které není součástí klíče,

	g) vybavena samostatným společným vypínačem pro možnost odpojení napájení vozidlové analogové radiostanice, vozidlového terminálu a dobíjecích úchytů pro ruční svítilny a přenosné radiostanice a dobíjecího úchytu tabletu.
Zásuvka	<p>CAS je vybavena zásuvkou 230 V se systémem inteligentního dobíjecího zařízení akumulátorových baterií sdruženou s přípojným místem pro doplňování tlakového vzduchu.</p> <p>Sdružená zásuvka je napojená na tlakovou soustavu vozidla a na systém inteligentního dobíjecího zařízení akumulátorových baterií s min. výkonem 18A. Systém je vybaven zařízením, které při připojení sdružené zásuvky zajistí oddělení dobíjení akumulátorových baterií od elektrické soustavy CAS, současně zajistí dodávku elektrického proudu pro funkčnost RDST a jiných přístrojů. Sdružená zásuvka je umístěna u všech CAS na stejném místě v blízkosti nástupu řidiče. Součástí dodávky je příslušný protikus s délkou napojení nejméně 4 m, s ukončením rychlospojkou pro vzduch a domovní zástrčkou 230 V. Sdružená zásuvka 230 V je kompatibilní s typem Rettbox Air 230 V.</p>
Motor, podvozek	<p>353 kW, EURO 5 , palivo NM.</p> <p>CAS je, s ohledem na předpokládané časté nasazení v komplikovaných terénních podmínkách a kopcovitém prostředí s možností překonávání malých vodních toků a s ohledem na nasazení při dopravních nehodách konstruována:</p> <p>a) s uspořádáním náprav 4x4 s přípojitelným pohonem přední nápravy,</p> <p>b) pro průjezd klidnou vodou rychlostí nejvíce 6 km.h⁻¹ podle TP-STS/16A-2016 vydaných MV-GŘ HZS ČR, s brodivitostí pro kategorii 2 nejméně 800 mm, přičemž konstrukce CAS pro brodění umožňuje zastavení CAS na dobu nejméně 10 minut s vypnutým motorem,</p> <p>c) s minimální celkovou výškou v nezátíženém stavu (bez osádky, požárního příslušenství a hasiva), a to 3.020 mm.</p> <p>Provozní brzda je vybavena systémem ABS.</p> <p>Podvozková část CAS je vybavena:</p> <p>a) převodovkou Allison s automatickým řazením rychlostních stupňů a s hydrodynamickým měničem, která umožňuje jízdu CAS mimo zpevněné komunikace, na sněhu a na blátě, při brodění apod., a u které nedochází k přerušení točivého momentu.</p> <p>b) hydrodynamickým retardérem, s ovládáním v dosahu volantu a přes brzdový pedál.</p> <p>c) uzávěrkou diferenciálu na hnacích nápravách.</p> <p>S ohledem na možnost nasazení požárního automobilu mimo jiné i při přípravě na mimořádné události a při záchranných a likvidačních pracích a při ochraně obyvatelstva před a po dobu vyhlášení stavu nebezpečí, nouzového stavu, stavu ohrožení státu a válečného stavu, kdy není možné vyloučit obtíže se zásobováním jednotek požární ochrany například čidlem ad blue, případně pohonnými hmotami z veřejné distribuční sítě, konstrukce motoru umožňuje provoz:</p> <p>a) bez čidla ad blue, a to bez omezení výkonových parametrů a snížení životnosti motoru a bez potřeby zvýšené údržby či servisních zásahů během provozu či po jeho ukončení,</p> <p>b) při použití jednotného paliva označovaného podle vojenských standardů F 34 bez přidaných aditiv. Součástí dodávky takové techniky jsou veškeré potřebné součásti a případně nářadí k úpravě výfukové soustavy.</p> <p>V případě, kdy tyto technické podmínky nezaručuje motor podle aktuálně platné emisní normy, lze použít motor podle nižší emisní normy při plnění ostatních aktuálních předpisů pro provoz vozidla na pozemních komunikacích. Uvedený provoz musí zaručovat stanovenou životnost motoru a celé výfukové soustavy,</p>

	<p>dosavadní požadavky na servisní úkony po použití a na výkonové parametry požárního automobilu. Podrobný postup oprav potřebných k popsanému provozu je zpracován do návodu k obsluze.</p> <p>Pokud je CAS vybavena zadními sdruženými svítilnami s koncovými, brzdovými a směrovými světly nejsou parametry stanovené předpisy pro homologaci omezeny žádným ochranným či jiným prvkem. Brzdové světlo není kombinováno s jiným světelným zdrojem.</p> <p>Vzhledem k tomu, že CAS je určena především k dlouhodobým zásahům, je vybavena akumulátorovými bateriemi s vysokou kapacitou 180 Ah a alternátorem pro velký odběr elektrického proudu 100 A. Akumulátorové baterie jsou v CAS uloženy tak, aby byly přístupné pro kontrolu a údržbu v rozsahu stanoveném výrobcem akumulátorové baterie, bez nutnosti demontovat baterie z CAS.</p> <p>CAS vykazuje zvýšenou odolnost proti účinkům sálavého tepla na rozvodech tlakového vzduchu, na elektrických vodičích a na rozvodu paliva v místech, kde tyto nejsou chráněny podvozkovou částí. Pro zvýšení odolnosti se použijí ochranné návleky nebo jiné ochranné prvky, které dlouhodobě odolávají teplotě 200 °C a po dobu 15 minut odolávají teplotě 1000 °C.</p> <p>S ohledem na požadované nasazení CAS v kopcovitém a hornatém prostředí je požadována vysoká stabilita CAS s bočním statickým náklonem nejméně 30°.</p> <p>CAS je vybavena nádrží na palivo pro dojezd nejméně 500 km a je vyrobena z materiálu, který nepodléhá korozi, a to i bez antikorozi úpravy nátěrem. Nádrže na palivo a na čínidlo do paliva jsou umístěny mimo vnitřní prostor účelové nástavby.</p> <p>Výfukové potrubí od motoru CAS je za kabinou osádky vyvedeno nad účelovou nástavbu (s platnou homologací) a je ukončeno kolenem s vývodem doleva.</p> <p>Obě nápravy jsou osazeny koly vybavenými pneumatikami konstruovanými pro provoz na blátě a sněhu a s výrobním označením „M+S“.</p> <p>Plnohodnotné náhradní kolo s pneumatikou vhodnou pro přední nápravu, je k CAS dodáno samostatně (příbalem). CAS je přesto vybavena veškerým příslušenstvím potřebným pro výměnu kola a další povinnou výbavou motorových a přípojných vozidel stanovenou právním předpisem.</p>
Nástavba CAS	<p>S ohledem na potřebu očisty a dekontaminace je karoserie účelové nástavby vyrobena z plechů s rovným povrchem (kromě pochůzných částí, která může být vyrobena z prolamovaných nebo profilovaných plechů) a profilů ze slitiny lehkých kovů spojených technologií svařování a lepení.</p> <p>Účelová nástavba není vybavena stupačkami ani jinými plochami nebo karosářskými prvky, které lze jako stupačku použít a je konstruována tak, aby veškeré požární příslušenství bylo možné vyjmát a vkládat ze země bez potřeby užití stupaček.</p> <p>Úložné prostory pro požární příslušenství v účelové nástavbě jsou upraveny pro samovolný odtok vody, úprava však omezuje vnikání vody z vnějšího okolí. Přepravky a ukládací schránky, pokud nejsou upraveny proti vnikání vody, umístěné v úložném prostoru účelové nástavby pod čárou brodění, jsou upraveny pro samovolný odtok vody.</p> <p>Všechny výsuvné, otočné a výklopné prvky, které přesahují při použití základní rozměry CAS v přepravní stavu, jsou opatřeny zepředu, zezadu a ze strany retro-reflexními prvky.</p> <p>Prostor pro uložení požárního příslušenství po stranách účelové nástavby je vybaven roletkami ze slitiny lehkých kovů s madly v celé šířce roletky. V zadní části účelové nástavby je úložný prostor vybaven dveřmi, které se otevírají nahoru. Úchytné a úložné prvky v prostoru pro uložení požárního příslušenství jsou provedeny z materiálu s vysokou životností. Vysokotlaká proudnice je upevněna v držáku, který zachycuje případné úkapy. Držák je konstruován pro samovolný odtok vody pod účelovou nástavbu.</p>

	<p>Úložné prostory pro požární příslušenství po stranách účelové nástavby mají vnitřní využitelnou hloubku nejméně 600 mm. Pro jejich osvětlení je použito bílého neoslňujícího světelného zdroje typu osvětlovací lišty v provedení LED, s krytím nejméně IP 67 a umístěného nejméně na jedné straně úložného prostoru v místě poblíž vodící lišty roletky v celé výšce tohoto prostoru. Z důvodu mechanické odolnosti není přípustné řešení s využitím samostatných flexibilních LED pásků.</p> <p>Hygienické prostředky tekuté mýdlo v dávkovacím zásobníku a papírové ručníky jsou uloženy v účelové nástavbě CAS v pravé zadní skříni na výsuvném úložném prvku, do tohoto prostoru je vyvedena hadice s uzavírací armaturou a odvodňovacím prvkem, která je napojená na nádrž na vodu a je určena k základní hygieně osádky. Součástí tohoto prostoru je spirální hadice s délkou v roztaženém stavu nejméně 1,5 m s ofukovací tryskou, která je napojena na tlakovou vzduchovou soustavu CAS a ovládaná mechanickým vzduchovým kohoutem.</p> <p>Žebřík pro výstup na horní pochůznou plochu účelové nástavby je umístěn na zadní straně účelové nástavby vpravo. Příčle a štěříny žebříku vykazují torzní tuhost.</p> <p>Zadní část účelové nástavby CAS je vybavena kamerou pro sledování prostoru za CAS z místa řidiče. Kamera je vyhřívaná, odolná proti prachu a vodě a zobrazovací část o velikosti nejméně 5" je umístěna v zorném poli řidiče.</p>
Nádrž na vodu a pěnidlo	<p>Nádrž na vodu má skutečný objem 4.000 až 4.099 litrů a nádrž na pěnidlo má skutečný objem 240 až 249 litrů, nádrž na hasivo bude vyrobena v jednom celku s polyesteru vyztuženými skelnými vlákny. Nádrž na vodu je vybavena příčnými a podélnými vlnolamy a v prostoru pochůzné plochy opatřena průlezným a montážním otvorem o průměru 500 mm s odklopným víkem s rychlouzávěrem.</p> <p>Nádrž na pěnidlo je opatřena plnicím otvorem se záchytným prostorem o objemu nejméně 3 l pro zachycení nalévaného pěnidla.</p>
Čerpací jednotka	<p>Požární čerpadlo s obslužným místem je umístěno v zadní skříni účelové nástavby s výškou ovladačů a ukazatelů hodnot nejvíce 1800 mm od země bez stupačky.</p> <p>Konstrukce zařízení pro plnění nádrže na vodu z vnějšího tlakového zdroje umožňuje samočinné a plynulé doplňování nádrže na vodu z vnějšího zdroje v závislosti na poklesu hladiny v nádrži na vodu.</p> <p>Obslužné místo čerpací jednotky je vybaveno ovládním pro zapínání pohonu požárního čerpadla. Zapínání pohonu požárního čerpadla je možné z místa strojníka (řidiče) a z obslužného místa požárního čerpadla.</p> <p>Obslužné místo čerpacího zařízení je vybaveno komunikační jednotkou s mikrofonom a reproduktorem pro druhé ovládní vozidlového digitálního terminálu, která je připojena k převodníku A/D v kabině osádky CAS a je napájena z panelu ovládní čerpadla po zapnutí hlavního vypínače panelu.</p> <p>Čerpací zařízení umožňuje stříkání tlakovou vodou z vysokotlaké části požárního čerpadla se jmenovitým tlakem 4,0 MPa na čerpadle a průtokem hasiva na konci hadice nejméně 150 l.min⁻¹.</p>
Rozvody vody	<p>Sací hrdlo čerpací jednotky je vyvedeno dozadu, je vyvedeno mimo obslužné místo požárního čerpadla a umožňuje napojení sacích hadic na obě strany.</p>
Zvláštní výstražné zařízení	<p>Zvláštní výstražné zařízení typu „rampa“, velikosti nejméně 3/5 šířky CAS má světelnou část modré barvy opatřenou nejméně čtyřmi rohovými moduly a dvěma přímými moduly směrem dopředu, synchronizovaným LED zdroji světla. Součástí zvláštního výstražného zařízení jsou dvě synchronizované LED svítliny (každá s nejméně čtyřmi světelnými zdroji) vyzařující modré světlo, které jsou umístěny na přední straně kabiny osádky a lze je v případě potřeby vypnout samostatným vypínačem. Ovládací prvky zvláštního výstražného zařízení jsou umístěny v dosahu strojníka v palubní desce, případně na ní. Přepínání a vypnutí tónů je pro strojníka řešeno v bezprostřední blízkosti volantu a je umožněno i z místa velitele. Světelná</p>

	<p>část zvláštního výstražného zařízení v zadní části CAS je v provedení LED a je zabudována v rozích karosérie účelové nástavby. Veškeré světelné části zvláštního výstražného zařízení jsou provedeny pro dvě úrovně světelného toku – DEN/NOC homologace podle EHK 65 - TB2. Při vypnutí a opětovném zapnutí zvláštního výstražného zařízení musí být automaticky zrušen noční provoz výstražného zařízení.</p> <p>Oranžová blikající světla v provedení LED na zadní části účelové nástavby jsou soustředěna do jednoho celku vybaveného nejméně osmi světelnými zdroji a mohou být součástí zadní světelné části zvláštního výstražného zařízení.</p>
Osvětlení Osvětlovací stožár	<p>CAS je v prostoru mezi kabinou a účelovou nástavbou vybavena pneumaticky vysouvaným osvětlovacím stožárem o výšce 5 m od země se čtyřmi světly LED 24 V s celkovým světelným tokem 20.000 lm a krytím IP 44. Světly jsou orientovány do jednoho směru. Naklápění světly podle vodorovné osy a otáčení osvětlovacího stožáru podle svislé osy v rozsahu 0 – 360° je možné pomocí dálkového ovládání s přípojným kabelem o délce 5 m. Dálkové ovládání je umístěno v prostoru požárního čerpadla. Osvětlovací stožár je vybaven funkcí samočinného složení do přepravní polohy a to i po uvolnění parkovací brzdy. Napájení osvětlovacího stožáru je z elektrické soustavy CAS 24 V.</p> <p>Pro osvětlení bezprostředního okolí účelové nástavby jsou na obou bocích umístěny vždy nejméně tři zdroje bílého neoslňujícího světla a na zádi CAS nejméně jeden zdroj bílého neoslňujícího světla, lze je zapnout a vypnout z prostoru řidiče a z prostoru obsluhy požárního čerpadla. Všechny světelné zdroje jsou typu LED.</p> <p>CAS je vybavena na každém držáku bočního zpětného zrcátka jedním LED pracovním světlem s intenzitou světelného toku nejméně 1000 lm, který osvětluje prostor podél boku CAS. Zapnutí pracovních světly je umožněno z místa řidiče, je nezávislé na zařazeném zpátečním rychlostním stupni a je řídiči opticky signalizováno sdělovačem žluté barvy.</p>
Vysokotlaké zařízení	<p>Zařízení prvotního zásahu je umístěno v pravé zadní části účelové nástavby, tvoří jej průtokový naviják s elektrickým pohonem pro zpětné navíjení, vysokotlaká hadice a proudnice. Naviják umožňuje nouzové ruční navíjení. Naviják je opatřen vodícími kladkami (rolnami) pro snadnou manipulaci s vysokotlakou hadicí. Vysokotlaká hadice má délku nejméně 60 m, hadice je v celé své délce tvarově stálá a plně průtočná. K hadici je připojena kombinovaná vysokotlaká proudnice podle ČSN EN 15182-4+A1, typ 3 (vysokotlaká proudnice s variabilním tvarem proudu při volitelném konstantním průtoku) proudnice je vybavena třmenovou ovládací pákou armatury.</p>
Přiměšovací zařízení	<p>Pěnotvorný přiměšovač umožňuje přimísení v rozsahu od 0 do 6% plynule. Procento přimísení je nezávislé na okamžitém tlaku a průtoku na výstupu z čerpadla.</p>
Požární příslušenství prostorová rezerva	<p>Rozměrné požární příslušenství s výjimkou přenosného záchranného a zásahového žebříku a trhacího háku je uloženo ve schránce s víkem. Schránka je vyrobena ze slitiny lehkých kovů a je umístěna na účelové nástavbě. Schránka je uzamykatelná klíčem shodným s uzamykatelnými uzávěry na účelové nástavbě, po stranách je odvětrána a její konstrukce zamezuje vnikání vody z pochůzných ploch na účelové nástavbě. Vnitřní prostor schránky je vybaven osvětlením typu LED. S ohledem na konstrukční a prostorové podmínky tohoto prostoru může být požární příslušenství uloženo ve dvou schránkách, vždy však za dodržení uvedených podmínek.</p> <p>Hmotnostní rezerva o velikosti nejméně 200 kg je situována rovnoměrně v účelové nástavbě.</p>
Lafetová proudnice	<p>CAS je opatřena odnímatelnou lafetovou proudnicí pro plný a roztržštěný proud se jmenovitým výkonem 2.000 l.min⁻¹, délkou účinného dostřiku plným proudem nejméně 50 m a s nastavitelným průtokem od 800 do 2000 l.min⁻¹. Lafetová</p>

	<p>proudnice je řešena jako odnímatelná s napojením na příslušný propojovací prvek umístěný na horní pochůzně ploše účelové nástavby. Lafetová proudnice je konstruována současně jako přenosná, stativ (podstavec) pro přenosnou lafetovou proudnici je součástí dodávky.</p>
Lanový naviják	<p>Přední část CAS v prostoru rámu podvozku je vybavena elektrickým lanovým navijákem podle ČSN EN 14492-1+A1 s tažnou silou ve vodorovné rovině 53,37 kN s úhlem náběhu β 15°. Úchytný prvek lanového navijáku je opatřen kotvicím okem pro možnost upevnění háku lanového navijáku při práci s lanovou kladkou. Kotvicí oko je dimenzováno na tažnou sílu, shodnou s tažnou silou lanového navijáku. Lanová kladka není součástí dodávky. Lanový naviják je opatřen nepromokavým obalem. Konstrukce a materiál přední části a nárazníku CAS umožňuje umístění lafetové proudnice nebo asanační lišty. Lafetová proudnice ani asanační lišta není součástí dodávky a nejsou pro ně vytvořeny ani přípojné body.</p>
Tažné zařízení	<p>CAS je v zadní části v prostoru rámu podvozku vybavena tažným zařízením s čepem o průměru 40 mm, určeným pro brzděný přívěs o hmotnosti nejméně 3500 kg. K napojení elektrického proudu pro přívěs je použita jedna zásuvka ABS 24V ISO 7638-1 a jedna zásuvka 15 PIN 24V ISO 12098, součástí dodávky je adaptér z 15 PIN 24V ISO 12098 na 2x7 PIN 24V hlavní N ISO 1185 a doplňková S ISO 3731. Tažné zařízení je umístěno v souladu s předpisem 97/20/ES.</p>
Značení a barva	<p>Pro barevnou úpravu karoserie CAS je použita červená barva RAL 3000 a pro zvýrazňující prvky bílá barva RAL 9003.</p> <p>Na zadní straně karosérie účelové nástavby je v souladu s předpisem EHK 48/2008 umístěno úplné obrysové značení v barvě červené. Na obou bočních stranách karosérie účelové nástavby a kabiny osádky je v souladu s předpisem EHK 48/2008 umístěno liniové značení v barvě bílé, a to při horním okraji a v celé délce bílého zvýrazňujícího pruhu. Výška bílého zvýrazňujícího pruhu včetně výšky liniového značení podle EHK 48 je nejvíce 350 mm. Bílý vodorovný zvýrazňující pruh je veden i přes postranní roletky.</p> <p>Nápis s označením dislokace jednotky je umístěn v bílém zvýrazňujícím vodorovném pruhu na obou předních dveřích kabiny osádky. Na jedenácti (11) CAS je použit nápis o dvou řádcích, a to v prvním řádku je text „HASIČSKÝ ZÁCHRANNÝ SBOR“ a ve druhém řádku je uveden název kraje. Na sedmi (7) CAS je použit nápis o třech řádcích, a to v prvním řádku je text „HASIČSKÝ ZÁCHRANNÝ SBOR“ ve druhém řádku je uveden název kraje a ve třetím řádku je uveden název obce. Nápis „HASIČI“ o výšce písma 100 až 200 mm v bílém provedení je umístěn na přední části karosérie kabiny osádky. Nápis je proveden kolmým bezpatkovým písmem, písmeny velké abecedy.</p> <p>Na pravé straně zadní části karoserie je umístěn nápis s textem ve dvou řádcích, a to černým písmem na bílé ploše o výšce písma 14 mm. V prvním řádku je text „PORÍZENO Z FONDU ZÁBRANY ŠKOD“ a v druhém řádku je „ČESKÉ KANCELÁŘE POJISTITELŮ“. Veškeré nápisy jsou provedeny kolmým bezpatkovým písmem, písmeny velké abecedy.</p>
Požární příslušenství	<p>CAS je vybavena následujícími položkami požárního příslušenství. Požární příslušenství dodá dodavatel, s výjimkou položek požárního příslušenství označených: „dodá odběratel“.</p> <ul style="list-style-type: none"> - brodicí kalhoty SUNIT 4 v obalu – dodá odběratel 2 ks, - cestářské koště 1 ks, - dalekohled binokulární, zvětšení nejméně 8x, průměr přední čočky nejméně 42 mm 1 ks, - deflektor 52 – dodá odběratel 1 ks, - detektory (DC-3H, skupinový dozimetr, zásahový dozimetr, detekční přístroj hořlavých plynů a par) ve třech přenosných obalech o rozměrech každého obalu 460x160x340 mm – dodá odběratel 1 sada,

- dřevorubecká lopatka – dodá odběratel 1 ks,
- dřevorubecký klín – dodá odběratel 2 ks,
- dýchací přístroj – dodá odběratel 6 ks,
- džberová stříkačka v provedení na záda, objem vody nejméně 20 l, hmotnost prázdné nejvíce 2,5 kg, včetně hadice o délce nejméně 1 m, proudnice a pěnotvorného nástavce 1 ks,
- ejektor ležatý 1 ks,
- elektrické kalové čerpadlo MAST TP 8-1 N/400V – dodá odběratel 1 ks,
- elektrocentrála 230/400V, jmenovitý provozní výkon nejméně 4,5 kVA při napětí 400 V, nejméně 3 kVA při napětí 230 V a krytí nejméně IP 44 s měřičem izolačního stavu, osazená zásuvkami nejméně 1 x 230 V/10 A domovní, 2 x 230 V/16 A průmyslová a 1 x 400 V/16 A průmyslová, tvoří funkční celek s elektrickým kalovým čerpadlem 1 ks,
- hadicový držák (vazák) v obalu 2 ks,
- hadicový můstek 2 ks,
- házečí pytlík Hiko o rozměrech 350x130 mm – dodá odběratel 2 ks,
- HVZ - hadice o délce 10 m k propojení nástroje s pohonnou jednotkou, hmotnost nejvíce 6 kg, provedení tzv. jednohadicové 4 ks,
- HVZ - motorová pohonná jednotka pro současnou činnost dvou nástrojů v provedení bez navijáku, výkon motoru nejméně 2 kW, hmotnost nejvíce 25 kg, využitelné množství hydraulického oleje nejméně 2,5 litru 2 ks,
- HVZ - prahová opěra LUKAS LRS-C – dodá odběratel 1 ks,
- HVZ - prahová opěra, zatížení nejméně 200 kN, hmotnost nejvíce 15 kg 1 ks,
- HVZ - přímočarý teleskopický rozpínací nástroj - stojka, počet pístů nejméně 2, rozpínací síla 1. pístu nejméně 180 kN, rozpínací síla 2. pístu nejméně 80 kN, celková délka při plném vysunutí nejméně 1100 mm, celková délka v zasunutém stavu nejvíce 550 mm, hmotnost nejvíce 20 kg 2 ks,
- HVZ - rozpínací nástroj s čelistmi, rozpínací síla nejméně 250 kN, tažná síla nejméně 40 kN, roztažení nejméně 650 mm, hmotnost nejvíce 20 kg 1 ks,
- HVZ - ruční pohonná jednotka s množstvím oleje pro přímočarý (teleskopický) rozpínací nástroj (stojka) včetně nejméně 10% rezervy oleje, hmotnost ruční pohonné jednotky bez hadice je nejvíce 12 kg, součástí ruční pohonné jednotky je hadice dlouhá nejméně 2 m 1 ks,
- HVZ - sada řetězových úvazků, hmotnost nejvíce 14 kg a délka nejméně 1,5 m 1 ks,
- HVZ - sada tažných přípojek, hmotnost nejvíce 5 kg 1 ks,
- HVZ - stabilizační podpěry a klíny
 - stupňovitý blok délka nejméně 650 mm a výška nejméně 250 mm, 2 ks,
 - klín 4 ks,
 - stabilizační vysunovací podpěra s upevňovacím popruhem, zasunutá nejvíce 1250 a vysunutá nejméně 1800 mm 2 ks,
- HVZ - stříhací nástroj na pedály dvojčinný, roztažení čelistí je nejméně 40 mm, střížná síla nejméně 180 kN, hmotnost nejvíce 5 kg 1 ks,
- HVZ - stříhací nástroj, schopnost stříhání nejméně podle kategorie H, schopnost stříhu tyčové oceli o průměru nejméně 39 mm, střížná síla nejméně 920 kN, hmotnost nejvíce 20 kg s rozevřením čelistí podle výrobce nejméně 170 mm 1 ks,
- HVZ - zachycovač airbagů řidiče nákladního automobilu, 1 ks.
- HVZ - zachycovač airbagů řidiče osobního automobilu, hmotnost nejvíce 2 kg 1 ks,
- hydrantový nástavec 1 ks,
- izolovaná požární hadice 52x20 m – dodá odběratel 10 ks,
- izolovaná požární hadice 75x20 m – dodá odběratel 6 ks,
- izolovaná požární hadice 75x5 m – dodá odběratel 2 ks,
- kanálová rychloupávka 1 ks,
- kbelík 10 l 1 ks,
- klíč k nadzemnímu hydrantu 1 ks,
- klíč k podzemnímu hydrantu 1 ks,
- klíč na hadice a armatury 75/52 4 ks,
- klíč na sací hadice 2 ks,
- kombinovaná proudnice 52 Protek 366 – dodá odběratel 3 ks,
- krumpáč ocelový kovaný, hmotnost (bez násady) nejméně 2,5 kg, s dřevěnou násadou o délce nejméně 1000 mm 2 ks,

- kužel dopravní skládací o rozměrech 350x350x60 mm – dodá odběratel 4 ks,
- lékárníčka velikost III v provedení batoh o rozměrech 650x500x350 mm – dodá odběratel 1 ks,
- lopata rovná ze slitiny hliníku, šířka neméně 350 mm, tloušťka plechu nejméně 1,6 mm, s dřevěnou násadou o délce nejméně 1300 mm 1 ks,
- lopata špičatá ocelová, šířka neméně 290 mm, tloušťka plechu nejméně 1,5 mm, s dřevěnou násadou o délce nejméně 1300 mm 2 ks,
- motorová kotoučová (rozbrušovací) pila Husquarna 760 Rescue – dodá odběratel 1 ks,
- motorová řetězová pila Husquarna 372 XP – dodá odběratel 1 ks,
- motykosekera ocelová kovaná, hmotnost (bez násady) nejméně 1,2 kg, s dřevěnou násadou o délce nejméně 1100 mm 1 ks,
- nádoba na pohonné hmoty a oleje k motorové pile o objemu nejméně 5/3 l 2 ks,
- nádoba na pohonné hmoty o objemu 10 l 1 ks,
- nádoba na úkapy o objemu nejméně 18 l, s uzávěrem 1 ks,
- náhradní kotouč k MKP průměr 300 mm – dodá odběratel 2 ks,
- náhradní tlaková láhev k dýchacímu přístroji v ochranném obalu objemu 6 - 6,9 l – dodá odběratel 3 ks,
- nástroj na řezání skla Glas Master – dodá odběratel 1 ks,
- návleky proti prořezu Douglas 3 – dodá odběratel 1 ks,
- nízkoprůtažné lano typu A 30 m – dodá odběratel 2 ks,
- nízkoprůtažné lano typu A 60 m – dodá odběratel 1 ks,
- objímka na izolovanou požární hadici 52 v obalu 4 ks,
- objímka na izolovanou požární hadici 75 v obalu 4 ks,
- odnímatelná lafetová proudnice 1 ks,
- ochranná deska vyprošťovací o rozměrech 500 x 900 x 10 mm – dodá odběratel 1 ks,
- pákové kleště štípací na tyče a svorníky, celková délka nejméně 600 mm, hmotnost nejméně 2,5 kg 1 ks,
- palice 5 kg 1 ks,
- papírové ručníky 1 bal.,
- pěnотvorná proudnice na střední pěnu AWG M2 – dodá odběratel 1 ks,
- pěnотvorná proudnice na těžkou pěnu AWG S4 (P6) – dodá odběratel 1 ks,
- pěnотvorný nástavec na vysokotlakou proudnici 1 ks,
- plnicí souprava pneumatických vaků (hadice, uzavírací ventily, ovládací jednotka) v přenosném obalu o rozměrech 600 x 400 x 200 mm – dodá odběratel 1 ks,
- ploché páčidlo Hooligan – dodá odběratel 1 ks,
- ploché páčidlo 1 ks,
- plovací vesta HIKO X-TREME PRO – dodá odběratel 2 ks,
- plovoucí čerpadlo, maximální průtok nejméně 1000 l, jmenovitý průtok nejméně 500 l/min při 0,15 MPa, maximální tlak nejméně 0,25 MPa, výtlač 75 1 ks,
- plynotěsný protichemický ochranný oděv v obalu o rozměrech 500x350x530 mm – dodá odběratel 4 ks,
- pneumatický zvedací vak plochý Sawa - Power lift o rozměrech 610x610x30 mm – dodá odběratel 3 ks,
- podklady pro VZ (registr NL, pomůcka pro VZ, mapy) šanon A4 – dodá odběratel 1 ks,
- požární sekera bourací 1 ks,
- požární světlo met akumulátorový v provedení LED, světelný tok nejméně 4500 lm, doba svícení nejméně 4,5 hodiny, napájecí napětí 12/24 V DC a 230 V AC, krytí nejméně IP 44, napájecí kabel 12/24 D DC, napájecí kabel 230 V AC 2 ks,
- prodlužovací kabel 230 V, 25 m na navijáku, krytí nejméně IP 44 2 ks,
- prodlužovací kabel 400 V, 25 m na navijáku, krytí nejméně IP 44 1 ks,
- průtokový kartáč na mytí s hadicí 25x10 m 1 ks,
- přechod 110/75 1 ks,
- přechod 52/25 1 ks,
- přechod 75/52 4 ks,
- přenosné výstražné světlo oranžové barvy akumulátorové v provedení LED, v přenosném obalu po 6 ks s dobíjením 1 ks,
- přenosný hasicí přístroj CO2 s hasící schopností 89B 2 ks,

- přenosný hasicí přístroj práškový s hasicí schopností 34A a zároveň 183B 2 ks,
- přenosný kulový kohout 75 1 ks,
- přenosný příměšovač 1 ks,
- přenosný záchranný a zásahový žebřík nastavovací Tauchman Profi - Al - HN3L – dodá odběratel 1 ks,
- přetlakový ventil 1 ks,
- přetlakový ventilátor, jmenovitý výkon 12 000 m³h⁻¹ 1 ks,
- příkrývka (deka) v obalu 1 ks,
- přílba k motorové řetězové pile Husqvarna Technical – dodá odběratel 1 ks,
- přílba pro práci na vodě Hiko Buckaroo – dodá odběratel 2 ks,
- příslušenství k motorové řetězové pile a k motorové kotoučové pile v pevném obalu o rozměrech 360x170x140 mm – dodá odběratel 1 ks,
- pytel polyetylenový objem nejméně 60 l 5 ks,
- rozdělovač 75 – 52/75/52 1 ks,
- ruční svítilna provedení LED, ATEX, doba nabíjení akumulátoru nejvíce 90 min 6 ks,
- rukavice lékařské pro jednorázové použití nesterilní, 100 ks v balení, materiál nitril, podle ČSN EN 455 1 ks,
- rukavice proti tepelným rizikům do 600 °C 2 pár,
- sací hadice 110 x 2 m – dodá odběratel 5 ks,
- sací koš 110 – dodá odběratel 1 ks,
- sací nástavec na pěnidlo 1 ks,
- sada vakuových dlah na končetiny Ego Zlín – ES-30/W – dodá odběratel 1 ks,
- savice příměšovače 1 ks,
- sběrač 2x75 1 ks,
- sekera štípací 1 ks,
- skříňka s elektrotechnickými nástroji (podle TP – TS/07 – 2011) 1 ks,
- skříňka s nástroji obsahující nejméně: 1 ks,
 - hasák s vodící maticí 240mm 1 ks,
 - hasák s vodící maticí 300mm 1 ks,
 - kladivo 800g 1 ks,
 - kleště kombinované 180mm 1 ks,
 - kleště štípací 200mm 1 ks,
 - klíč „Imbus“ (1,5, 2, 2,5, 3, 4, 5, 6, 8 a 10 mm) 9 ks,
 - klíč „Torx“ (T10, T15, T20, T25, T27, T30, T40 a T45) 8 ks,
 - klíč kombinovaný očko plochý: (8, 10, 11, 12, 13, 14, 15, 16, 17, 18,19, 20, 21, 22, 24, 27, 30 a 32 mm) 17 ks,
 - klíč šroubový nastavitelný 300mm 1 ks,
 - klíč univerzální - rozvodné skříně 1 ks,
 - klíč univerzální na skříně od plynu 1 ks,
 - metr svinovací ocelový, délka nejméně 2 m 1 ks,
 - nástrčkové klíče „Gola“ (8, 10, 11, 12, 13, 14, 15, 16, 17, 18, 19, 20,21, 22, 24, 27, 30 a 32 mm), krátký nástavec, dlouhý nástavec, kloub, ráčna, vratidlo a kovový obal) 23 ks,
 - páčidlo (400 mm) 1 ks,
 - pilka na kov 1 ks,
 - pilové listy na kov 10 ks,
 - průbojník 5mm 1 ks,
 - sekáč plochý 200mm 1 ks,
 - SIKO kleště 300 mm 1 ks,
 - šroubovák křížový PH 3 1 ks,
 - šroubovák křížový PZ 1 1 ks,
 - šroubovák křížový PZ 2 1 ks,
 - šroubovák plochý (2,5 mm, 4 mm, 6,5 mm a 8 mm) 4 ks,
- sorbent sypký v pytli o hmotnosti 10 kg Absodan Plus – dodá odběratel 5 ks,
- souprava akumulátorového nářadí v pevném obalu o rozměrech 620x410x150 mm – dodá odběratel 1 ks,
- souprava kominického nářadí (kominický kartáč na řetězu o délce 10 m, kominický klíč, plechová lopatka) – dodá odběratel 1 sada,

	<ul style="list-style-type: none"> - souprava pro vnikání do uzavřených prostor v obalu o rozměrech 440x330x170 mm – dodá odběratel 1 ks, - stativ k odnímatelné lafetové proudnici 1 ks, - stativ pod dva přenosné akumulátorové požární světlomety 1 ks, - suchý oblek do vody URSUIT HEAVY LIGHT PRO RESCUE včetně podobleku v obalu 550x370x330 – dodá odběratel 2 ks, - tekuté mýdlo 500 ml v balení s dávkovačem 1 ks, - termofólie 2x2 m uložená v batohu s lékárníčkou III – dodá odběratel 2 ks, - termokamera v obalu o rozměrech 440 x 330 x 170 mm – dodá odběratel 1 ks, - trhací hák - délka nejméně 5 m podle ČSN 38 9552 1 ks, - upínací popruh o délce 5 m s napínacím prostředkem – dodá odběratel 2 ks, - vak na zesnulé – dodá odběratel 1 ks, - vakuová celotělová dlaha Ego Zlín EM-10/7 v obalu o rozměrech 780x660x330 mm – dodá odběratel 1 ks, - ventilové lano na vidlici 1 ks, - vesta HASIČI – dodá odběratel 5 ks, - vesty k označení hasičů – VZ a štáb – dodá odběratel 1 sada, - vyprošťovací deska o rozměrech 410x70x1840 mm s upevňovacími prvky – dodá odběratel 1 ks, - vyprošťovací nůž (řezák) na bezpečnostní pásy 2 ks, - vytyčovací páska - délka nejméně 500 m 1 ks, - vyváděcí maska Dräger Parat C – dodá odběratel 4 ks, - záchranná a evakuační nosítka skládací 1 ks, - záchranná a evakuační nosítka vanového typu Spencer Shell o rozměrech 2150x650x210 mm nebo SKED Basic SK – 200 o rozměrech batohu ø 300 a délky 1000 mm – dodá odběratel 1 ks, - záchranný kyslíkový přístroj uložený v batohu s lékárníčkou III – dodá odběratel 1 ks, - záchytné lano na vidlici 1 ks, - základní vybavení CAS prostředky pro práci ve výškách – dodá odběratel <ul style="list-style-type: none"> - chránička na lano 1 ks, - karabiny se zámkem a pojistkou zámku s minimální pevností 22 kN typu HMS 2 ks, - karabiny se zámkem a pojistkou zámku s minimální pevností 22 kN v podélném směru 10 ks, - nůž s pevnou čepelí (nebo otevíratelný jednou rukou) a pouzdrem 2 ks, - ocelová kotvící smyčka 2 ks, - slaňovací prostředek 2 ks, - textilní popruh plochý (délka 3 m) o pevnosti minimálně 15 kN 4 ks, - transportní vak na přenos materiálu 2 ks, - záchranný postroj (trojúhelník) nebo záchranná smyčka 1 ks, - zachycovací postroj 2 ks. - zemnicí kolík k elektrocentrále 1 ks, - zemnicí vodič na propojení elektrocentrály a zemnicího kolíku 1 ks. <p>Souprava hydraulického vyprošťovacího zařízení je konstruována pro pracovní tlak nejméně 700 bar. Spojky hadic po spojení umožňují neomezené protáčení a tím je eliminováno jejich kroucení při práci s jednotlivými nástroji. Jednotlivé nástroje sady hydraulického vyprošťovacího zařízení jsou vybaveny pouze jednou rychlospojkou pro napojení hadic, jednotlivé nástroje jsou zcela funkční při použití motorové i ruční pohonné jednotky. Spojky nástrojů, pohonných jednotek a hadic jsou vybaveny samouzavíracím mechanismem bránícím úniku tlakové kapaliny a lze je spojovat a rozpojovat i při plném tlaku.</p>
Organizace úložného prostoru	<p>V účelové nástavbě a v kabině osádky CAS je úložný prostor organizován pro uložení vybraných položek požárního příslušenství následujícím způsobem:</p> <p>a) Pravá přední část účelové nástavby:</p>

	<p>HVZ – hadice k propojení nástroje s pohonnou jednotkou 4 ks, HVZ – prahová opěra 2 ks, HVZ – přímočarý teleskopický rozpínací nástroj 2 ks, HVZ – ruční pohonná jednotka 1 ks, HVZ – sada tažných přípojek 1 sada, HVZ – sada tažných řetězů 1 sada, HVZ – stabilizační podpěry a klíny 1 sada, HVZ – zachycovač airbagů řidiče 2 ks, kužel dopravní skládací¹⁾ 4 ks, nástroj na řezání skla 1 ks, ochranná deska pro vyprošťování 1 ks, ploché páčidlo 1 ks, přenosné výstražné světlo oranžové barvy¹⁾ 1 ks, ruční vyprošťovací nástroj 1 ks, sada pneumatických zvedacích vaků s plnicí soupravou¹⁾ 1 sada, souprava akumulátorového nářadí¹⁾ 1 sada, Uložení na vodorovném výsuvném nebo otočném prvku ve spodní části úložného prostoru HVZ – motorová pohonná jednotka 2 ks, Uložení na svislém výsuvném nebo otočném prvku HVZ – rozpínací nástroj 1 ks, HVZ – stříhací nástroj na pedály 1 ks, HVZ – stříhací nástroj 1 ks.</p> <p>b) Pravá střední část účelové nástavby: brodící kalhoty v obalu¹⁾ 2 ks, plynotěsný protichemický oděv typu 1a v obalu 4 ks, sada vakuových dlah na končetiny v obalu 1 sada, suchý oblek do vody včetně podobleku v obalu¹⁾ 2 ks, vakuová celotělová dlaha 1 ks.</p> <p>c) Pravá zadní část účelové nástavby: džberová stříkačka v provedení na záda¹⁾ 1 ks, klíč na hadice 75/52 2 ks, kombinovaná proudnice 52 1 ks, průtokový kartáč na mytí s hadicí 25 x 10m¹⁾ 1 ks, pěnotvorný nástavec na vysokotlakou proudnici 1 ks, přechod 52/25 1 ks, přechod 75/52 2 ks, přenosný přiměšovač 1 ks, savička přenosného přiměšovače 1 ks, Uložení v přenosné kazetě na hadice po dvou kusech izolovaná požární hadice 52x20m 4 ks, Uložení na výsuvném úložném prvku papírové ručníky 1 balení, tekuté mýdlo 500 ml 1 ks.</p> <p>d) Levá přední část účelové nástavby: dřevorubecká lopatka¹⁾ 1 ks, dřevorubecký klín¹⁾ 2 ks, elektrické kalové čerpadlo umístěné tak, aby nedocházelo k znečištění úložného prostoru 1 ks,</p>
--	---

	<p>nádoba na pohonné hmoty 10 l 1 ks, nádoba na pohonné hmoty a olej k motorové (kotoučové a řetězové) pile 2 ks, náhradní kotouč k motorové pile kotoučové 2 ks, náivleky proti prořezu 1 ks, požární světlo 2 ks, prodlužovací kabel na navijáku 230 V o délce 25 m 2 ks, prodlužovací kabel na navijáku 400 V o délce 25 m 1 ks, přetlakový ventilátor¹⁾ 1 ks, přilba k motorové řetězové pile 1 ks, příslušenství k motorovým pilám v pevném obalu 1 ks, stativ pro dva požární světla 1 ks, zemní kolík k elektrocentrále 1 ks, zemní vodič na propojení elektrocentrály a zemního kolíku 1 ks, Uložení na vodorovném výsuvném nebo otočném prvku ve spodní části úložného prostoru elektrocentrála 230/400 V 1 ks, Uložení v úchytném prvku zachycujícím úkap PHM motorová kotoučová pila 1 ks, motorová řetězová pila 1 ks.</p> <p>e) Levá střední část účelové nástavby: deflektor 52 1 ks, izolovaná požární hadice 52x20m v kotouči uložena samostatně 4 ks, izolovaná požární hadice 75x20m v kotouči uložena samostatně 2 ks, klíč na hadice 75/52 2 ks, kombinovaná proudnice 52 2 ks, objímka na izolovanou hadici 52 v obalu 4 ks, objímka na izolovanou hadici 75 v obalu 4 ks, přechod 75/52 2 ks, přenosný kulový kohout ¹⁾ 1 ks, přetlakový ventil ¹⁾ 1 ks, rozdělovač 1 ks, Uložení v přenosné kazetě na hadice po dvou kusech izolovaná požární hadice 52x20m 2 ks, izolovaná požární hadice 75x20m 4 ks.</p> <p>f) Levá zadní část účelové nástavby: ejektor ležatý 1 ks, hydrantový nástavec 1 ks, klíč k podzemnímu hydrantu 1 ks, přenosný hasicí přístroj CO2 2 ks, přenosný hasicí přístroj práškový 2 ks, Uložení na svislém výsuvném nebo otočném prvku pákové kleště délky nejméně 600 mm 1 ks, palice 1 ks, ploché páčidlo Hooligan 1 ks, požární sekera bourací 1 ks, sekera štípací 1 ks, Uložení v přepravkách rukavice proti tepelným rizikům 2 páry, souprava kominického náradí 1 sada, upínací popruh 2 ks,</p>
--	--

ventilové lano na vidlici 1 ks,
záchytné lano na vidlici 1 ks.

¹⁾ Pokud s ohledem na prostorové podmínky účelové nástavby není možné požární příslušenství umístit do požadovaného prostoru, pak je možné označené položky požárního příslušenství umístit v jiné části téže strany účelové nástavby.

g) Úložný prostor v zadní části účelové nástavby (prostor s požárním čerpadlem):

izolovaná hadice 75x5m v kotouči ²⁾ 2 ks,

klíč k nadzemnímu hydrantu ²⁾ 1 ks,

klíč na sací hadice 2 ks,

přechod 110/75 1 ks,

Uložení na vodorovném výsuvném a výklopném prvku v horní části úložného prostoru

plovoucí čerpadlo 1 ks,

sběrač 110/2x75 1 ks.

²⁾ Pokud s ohledem na prostorové podmínky účelové nástavby není možné požární příslušenství umístit do požadovaného prostoru, pak je možné označené položky požárního příslušenství umístit v levé nebo pravé zadní části účelové nástavby.

h) Úložný prostor v kabině osádky:

dalekohled 1 ks,

detektory 1 sada,

dýchací přístroj 6 ks,

hadicový držák v obalu 2 ks,

lékárnička velikost III v provedení batoh 1 ks,

náhradní tlaková lahev k dýchacímu přístroji 3 ks,

podklady pro velitele zásahu (registr NL, pomůcka pro VZ, mapy,...) 1 sada,

pytel polyetylenový 5 ks,

ruční svítilna 6 ks,

rukavice lékařské jednorázové (100 ks) 1 balení,

termofolie 2 x 2 m (v batohu s lékárničkou III) 2 ks,

termokamera 1 ks,

vesta HASIČI 5 ks,

vesty k označení hasičů – VZ a štáb 1 sada,

vyprošťovací deska + fixace 1 ks,

vyprošťovací nůž (řezák) na bezpečnostní pásy 2 ks,

vytyčovací páska 500 m 1 ks,

vyváděcí maska 4 ks,

záchranný kyslíkový přístroj (v batohu s lékárničkou III) 1 ks,

Uložení v prostoru pod druhou řadou sedadel

házečí pytlík 2 ks,

nízkoprůtažné lano 30 m 2 ks,

nízkoprůtažné lano 60 m 1 ks,

plovací vesta 2 ks,

prostředky pro práci ve výškách (základní vybavení CAS) 1 sada,

příkrývka (deka) v obalu 1 ks,

přilba pro práci na vodě 2 ks.

i) Úložný prostor na pochůzně ploše účelové nástavby:

cestářské koště 1 ks,

hadicový můstek 2 ks,

	<p>kanálová rychloupávka 1 ks, kbelík 10 litrů 1 ks. krumpáč 2 ks, lopata 3 ks, motykosekera 1 ks, nádoza na úkapy 1 ks, odnímatelná lafetová proudnice 1 ks, pěnotvorná proudnice na střední pěnu 1 ks, pěnotvorná proudnice na těžkou pěnu 1 ks, přenosný záchranný a zásahový žebřík pro hasiče 1 sada, sací hadice 1 sada, sací koš 1 ks, sací nástavec na pěnidlo 1 ks, sorbent 10 kg v pytli 5 ks, stativ k přenosné odnímatelné lafetové proudnici 1 ks, trhací hák 1 ks, vak na zesulé 1 ks, záchranná a evakuační nosítka skládací 1 ks, záchranná a evakuační nosítka vanového typu 1 ks.</p>
Legislativa	<p>CAS splňuje požadavky stanovené vyhláškou č. 35/2007 Sb., o technických podmínkách požární techniky, ve znění vyhlášky č. 53/2010 Sb., s výše uvedeným upřesněním vybraných bodů.</p> <p>CAS splňuje požadavky stanovené v technických podmínkách vydaných MV-GŘ HZS ČR pod číslem TP-ST/10A-2011, s výše uvedeným upřesněním vybraných bodů:</p> <p>Bod 1 technických podmínek se vypouští bez náhrady. Bod 37 technických podmínek se vypouští bez náhrady. Bod 41 technických podmínek se vypouští bez náhrady.</p> <p>CAS splňuje technické podmínky stanovené:</p> <p>a) předpisy pro provoz vozidel na pozemních komunikacích v ČR a veškeré povinné údaje k provedení a vybavení CAS včetně výjimek, které jsou uvedeny v osvědčení o registraci vozidla část II (technický průkaz), b) vyhláškou č. 35/2007 Sb., o technických podmínkách požární techniky, ve znění vyhlášky č. 53/2010 Sb., a doložené při dodání CAS kopií certifikátu vydaného pro daný typ zásahového požárního automobilu autorizovanou osobou, c) vyhláškou č. 247/2001 Sb., o organizaci a činnosti jednotek požární ochrany ve znění pozdějších předpisů a výše uvedené technické podmínky.</p> <p>Pro výrobu CAS se používá pouze nový, dosud nepoužitý automobilový podvozek, který není starší 18 měsíců, a pro účelovou nástavbu jsou použity pouze nové a originální součásti.</p> <p>Technická životnost CAS je nejméně 16 let, a to při běžném provozu u jednotky požární ochrany s ročním kilometrovým průběhem do 10.000 km. Po celou tuto dobu je CAS plně funkční.</p> <p>Všechny položky požárního příslušenství a všechna zařízení použitá pro montáž do zásahového požárního automobilu splňují obecně stanovené bezpečnostní předpisy a jsou doložena příslušným dokladem (homologace, certifikát, prohlášení o shodě apod.).</p> <p>Pokud jsou v těchto technických podmínkách uvedeny odkazy na jednotlivá obchodní jména, zvláštní označení podniků, zvláštní označení výrobků, výkonů nebo obchodních materiálů, které platí pro určitý podnik nebo organizační jednotku za příznačné, patenty a užité vzory, umožňuje zadavatel použití i jiných technických a kvalitativně obdobných řešení. Variantní řešení se nepřipouští.</p>

	<p>CAS splňuje:</p> <ul style="list-style-type: none"> - Technické podmínky TP-ST/01A-2011 - Technické podmínky TP-ST/10A-2011 - Technické podmínky TP-ST/14A-2016 - Technické podmínky TP-ST/16A-2016 - Technické podmínky TP-TS/07-2011
--	--

Technické podmínky pro dstermové automobilové stříkačky pro příměstský provoz (3. část VZ)

Název	Výrobce	Obchodní název /specifikace dodavatele/	Pořadovací počet		Cena za m. v Kč		Cena za m. v Kč	
			m.j.	počet m.j.	cena bez DPH	cena bez DPH	cena s DPH	cena s DPH
Zvláštní výstražné zařízení typu „rampa“, velikosti nejméně 3/5 šířky CAS má světelnou část modré barvy opatřenou nejméně čtyřmi rohovými moduly a dvěma příčnými moduly směrem dopředu, synchronizovaným LED zdroji světla. Součástí zvláštního výstražného zařízení jsou dvě synchronizované LED svítivny (každá s nejméně čtyřmi světelnými zdroji) vyzařující modré světlo, které jsou umístěné na přední straně kabiny osádky a lze je v případě potřeby vypnout samostatným vypínačem. Ovládací prvky zvláštního výstražného zařízení jsou umístěny v dosahu strojníka v palubní desce, případně na ní. Přepínání a vypnutí tónů je pro strojníka řešeno v bezprostřední blízkosti volantu a je umožněno i z místa velitele. Světelná část zvláštního výstražného zařízení v zadní části CAS je v provedení LED a je zabudována v rozích karosérie účelové nástavby. Veškeré světelné části zvláštního výstražného zařízení jsou provedeny pro dvě úrovně světelného toku – DEN/NOC homologace podle EHK 65 - TB2. Při vypnutí a opětovném zapnutí zvláštního výstražného zařízení musí být automaticky zrušen noční provoz výstražného zařízení. Oranžová blízkající světla v provedení LED na zadní části účelové nástavby jsou soustředěna do jednoho celku vybaveného nejméně osmi světelnými zdroji a mohou být součástí zadní světelné části zvláštního výstražného zařízení	HOLOMÝ	Zvláštní výstražné zařízení typu „rampa“, typu VNT 012LU-BbbCbbB- velikosti 1708/60 má světelnou část modré barvy opatřenou čtyřmi rohovými moduly a dvěma příčnými moduly směrem dopředu, synchronizovaným LED zdroji světla. Součástí zvláštního výstražného zařízení jsou dvě synchronizované LED svítivny typu LEO B 38-MS26-SM R 65 každá s 12 světelnými zdroji vyzařující modré světlo, které jsou umístěné na přední straně kabiny osádky a lze je v případě potřeby vypnout samostatným vypínačem. Ovládací prvky typu AZI 530 zvláštního výstražného zařízení jsou umístěny v dosahu strojníka v palubní desce, případně na ní. Přepínání a vypnutí tónů je pro strojníka řešeno v bezprostřední blízkosti volantu a je umožněno i z místa velitele. Světelná část zvláštního výstražného zařízení v zadní části CAS je v provedení LED a je zabudována v rozích karosérie účelové nástavby. Veškeré světelné části zvláštního výstražného zařízení jsou provedeny pro dvě úrovně světelného toku – DEN/NOC homologace podle EHK 65 - TB2. Při vypnutí a opětovném zapnutí zvláštního výstražného zařízení musí být automaticky zrušen noční provoz výstražného zařízení. Oranžová blízkající světla v provedení A TC 18 vč. ovládací LED na zadní části účelové nástavby jsou soustředěna do jednoho celku vybaveného osmi světelnými zdroji .	sada	1	49 285,50	49 285,50	59 635,46	59 635,46
Přední část CAS v prostoru rámu podvozku je vybavena elektrickým lanovým navijákem podle ČSN EN 14492-1+A1 s tažnou silou ve vodorovné rovině nejméně 50 kN s úhlem náběhu β nejméně 15°. Úchytový prvek lanového navijáku je opatřen kotvicím okem pro možnost upevnění háku lanového navijáku při práci s lanovou kládkou. Kotvicí oko je dimenzováno na tažnou sílu, shodnou s tažnou silou lanového navijáku. Lanová kládka je součástí dodávky. Lanový naviják je opatřen nepromokavým obalem.	DRAGON	Přední část CAS v prostoru rámu podvozku je vybavena elektrickým lanovým navijákem typu Dragon Winch Maverick 12000 HD EU podle ČSN EN 14492-1+A1 s tažnou silou ve vodorovné rovině 53,37 kN s úhlem náběhu β 15°. Úchytový prvek lanového navijáku je opatřen kotvicím okem pro možnost upevnění háku lanového navijáku při práci s lanovou kládkou. Kotvicí oko je dimenzováno na tažnou sílu, shodnou s tažnou silou lanového navijáku. Lanová kládka není součástí dodávky. Lanový naviják je opatřen nepromokavým obalem.	ks	1	17 046,50	17 046,50	20 626,27	20 626,27
CAS je vybavena zásuvkou 230 V se systémem inteligentního dobíjecího zařízení akumulátorových baterií sdruženou s přípojným místem pro doplňování tlakového vzduchu. Sdružená zásuvka je napojená na tlakovou soustavu vozidla a na systém inteligentního dobíjecího zařízení akumulátorových baterií s min. výkonem 18A. Systém je vybaven zařízením, které při připojení sdružené zásuvky zajistí oddělení dobíjení akumulátorových baterií od elektrické soustavy CAS, současně zajistí dodávku elektrického proudu pro funkčnost RDST a jiných přístrojů. Sdružená zásuvka je umístěna u všech CAS na stejném místě v blízkosti nástupu řidiče. Součástí dodávky je příslušný protikus s délkou napojení nejméně 4 m, s ukončením rychlospojku pro vzduch a domovní zástrčkou 230 V. Sdružená zásuvka 230 V je kompatibilní s typem Rettbox Air 230 V.	Maréchal Elektrik	CAS je vybavena zásuvkou 230 V se systémem inteligentního dobíjecího zařízení akumulátorových baterií sdruženou s přípojným místem pro doplňování tlakového vzduchu. Sdružená zásuvka je napojená na tlakovou soustavu vozidla a na systém inteligentního dobíjecího zařízení akumulátorových baterií s min. výkonem 18A. Systém je vybaven zařízením, které při připojení sdružené zásuvky zajistí oddělení dobíjení akumulátorových baterií od elektrické soustavy CAS, současně zajistí dodávku elektrického proudu pro funkčnost RDST a jiných přístrojů. Sdružená zásuvka je umístěna u všech CAS na stejném místě v blízkosti nástupu řidiče. Součástí dodávky je příslušný protikus s délkou napojení 4 m, s ukončením rychlospojku pro vzduch a domovní zástrčkou 230 V. Sdružená zásuvka 230 V Rettbox Air 230 V.	sada	1	29 406,50	29 406,50	35 581,87	35 581,87
K hadici je připojena kombinovaná vysokotlaká proudnice podle ČSN EN 15182-4+A1, typ 3 (vysokotlaká proudnice s variabilním tvarem proudu při volitelném konstantním průtoku) proudnice je vybavena třmenovou ovládací pákou armatury.	PROTEK	Kombinovaná vysokotlaká proudnice PROTEK 2361 podle ČSN EN 15182-4+A1, typ 3 (vysokotlaká proudnice s variabilním tvarem proudu při volitelném konstantním průtoku) proudnice je vybavena třmenovou ovládací pákou armatury.	ks	1	8 126,70	8 126,70	9 833,31	9 833,31
Provedení sacího hrdla žerpad jednotky umožňuje sání z obou stran CAS	WISS	Sací oblouk určený pro sání z obou stran a připojení sacího vedení	ks	1	4 995,50	4 995,50	6 044,56	6 044,56
Pátý úchyt pro dýchací přístroj je umístěn v opěradle sedadla velitele.	WISS	Pátý úchyt pro dýchací přístroj je umístěn v opěradle sedadla velitele.	ks	1	25 296,80	25 296,80	30 609,13	30 609,13
Kabina osádky je vybavena vozidlovou značkovou radiostanicí kompatibilní s typem Motorola DM 4600 s tlačítkovým mikrofonem	MOTOROLA	Mikrofon montážní sada, anténi zářič	sada	1	19 776,00	19 776,00	23 928,96	23 928,96
Montážní sadou (verze s AVL) pro digitální vozidlový terminál TPM 700	CASSIDIAN	Montážní sada pro TPM700 vč. GPS (verze AVL)	sada	1	15 347,00	15 347,00	18 569,87	18 569,87
Převodníku A/D kompatibilního s typem CON3 s optickou signalizací	KONEKTEL	Převodníku A/D kompatibilního s typem CON3 s optickou signalizací	sada	1	9 424,50	9 424,50	11 403,65	11 403,65
Anténi filtr	KONEKTEL	Sdružovač pro HZS II :Vozidlový sdružovač pro HZS, VHF 144-174MHz - UHF 370-430MHz	ks	1	1 756,15	1 756,15	2 124,94	2 124,94
Obsluhivé místo čerpacího zařízení je vybaveno komunikační jednotkou s mikrofonem a reproduktorem pro druhé ovládací vozidlového digitálního Dobíjecí úchyt pro ruční svítivny typu LED v provedení ATEX, s dobou dobíjení nejvíce 90 minut.	KONEKTEL	Externí sada odpovídající k radiostanicí	sada	1	5 613,50	5 613,50	6 792,34	6 792,34
Zadní část účelové nástavby CAS je vybavena kamerou pro sledování prostoru za CAS z místa řidiče. Kamera je vyřizovaná, odolná proti prachu a vodě a zobrazovací část o velikosti nejméně 5" je umístěna v zorném poli	EUROLAMP	Rychlo-nabíjecí základna 12V, SURVIVOR LED s dobou dobíjení nejvíce 90 minut.	ks	6	1 905,50	11 433,00	2 305,66	13 833,93
	WAECO	RVS pro sledování prostoru za CAS z místa řidiče. Kamera je vyřizovaná, odolná proti prachu a vodě a zobrazovací část barevný 5" LCD monitor WAECO o velikosti 5" je umístěna v zorném poli řidiče.	ks	1	15 178,08	15 178,08	18 365,48	18 365,48

Specifikace nářadí WEBER HYDRAULIK CAS 20/4000/240 - S 2 T

Prac.tlak zařízení 700bar, spojky umožňují neomezené protáčení hadic, nástroje jsou vybaveny pouze 1rychlospojku se samouzavíracím mechanismem. Lze je spojovat i rozpojovat při plném tlaku.

Název	Požadovaný parametr	Skutečný parametr výrobce	Název	Množství ks /1 vozidlo
Hadice	o délce 10 m k propojení s pohonnou jednotkou	10 m	COAX	4
	hmotnost nejvíce 6 kg	5,5 kg		
	provedení tzv. jednohadicové	ano		
Motorová pohonná jednotka/	současná činností dvou nástrojů	ano	V-Eco compact	2
	v provedení bez navijáku	ano		
	výkon motoru nejméně 2 kW	2,2 kW		
	hmotnost nejvíce 25 kg	23,9 kg		
	využitelné množství hydraulického oleje nejméně 2,5 litru	3,4 l		
Prahová opěra	zatížení nejméně 200 kN	270 kN	SILL SPUPORT	1
	hmotnost nejvíce 15 kg	10 kg		
Přímočarý teleskopický rozpínací nástroj-stojka	počet pístů nejméně 2	ano	RZT 2-1170	2
	rozpínací síla 1. pístu nejméně 180 kN	189,4 kN		
	rozpínací síla 2. pístu nejméně 80 kN	99 kN		
	celková délka při plném vysunutí nejméně 1100 mm	1170		
	celková délka v zasunutém stavu nejvíce 550 mm	540		
Rozpínací nástroj s čelistmi	rozpínací síla nejméně 250 kN	330 kN	SP 49	1
	tažná síla nejméně 40 kN	55 kN		
	roztažení nejméně 650 mm	710 mm		
	hmotnost nejvíce 20 kg	19,9 kg		
Ruční pohonná jednotka	s množstvím oleje pro přímočarý (teleskopický) rozpínací nástroj (stojka) včetně nejméně 10% rezervy oleje	ano	DPH 4018-SA	1
	hmotnost ruční pohonné jednotky bez hadice je nejvíce 12 kg	10,9 kg bez hadice		
	součástí ruční pohonné jednotky je hadice dlouhá nejméně 2 m	ano		
Sada řetězových úvazků	hmotnost nejvíce 14 kg	9,4 kg	CHAIN SET FOR SP 49	1
	délka nejméně 1,5 m	1,8 m		
Sada tažných přípojek	hmotnost nejvíce 5 kg	4,4 kg		1
Stabilizační podpěry a klíny	stupňovitý blok délka nejméně 650 mm	650 mm	STAB - FIX	2
	výška nejméně 250 mm	280 mm	TREPPE	
	klín	ano	KEIL	4
	stabilizační vysunovací podpěra s upevňovacím popruhem	ano		2
	zasunutá nejvíce 1250 mm	1200		
Stříhací nástroj na pedály	vysunutá nejméně 1800 mm	1900		
	dvojčinný	ano	S 50-14	1
	roztažení čelistí je nejméně 40 mm	50 mm		
	střížná síla nejméně 180 kN	181 kN		
hmotnost nejvíce 5 kg	4,3 kg			
Stříhací nástroj	schopnost stříhání nejméně podle kategorie H	H	RSX 200-107	1
	schopnost stříhu tyčové oceli o průměru nejméně 39 mm	43 mm		
	střížná síla nejméně 920 kN	1050 kN		
	hmotnost nejvíce 20 kg	19,9 kg		
	s rozvěvením čelistí podle výrobce nejméně 170 mm	200 mm		
Zachycovač airbagů řidiče nákladního automobilu		0,8 kg		1
Zachycovač airbagů řidiče osobního automobilu	hmotnost nejvíce 2 kg	0,5 kg		1

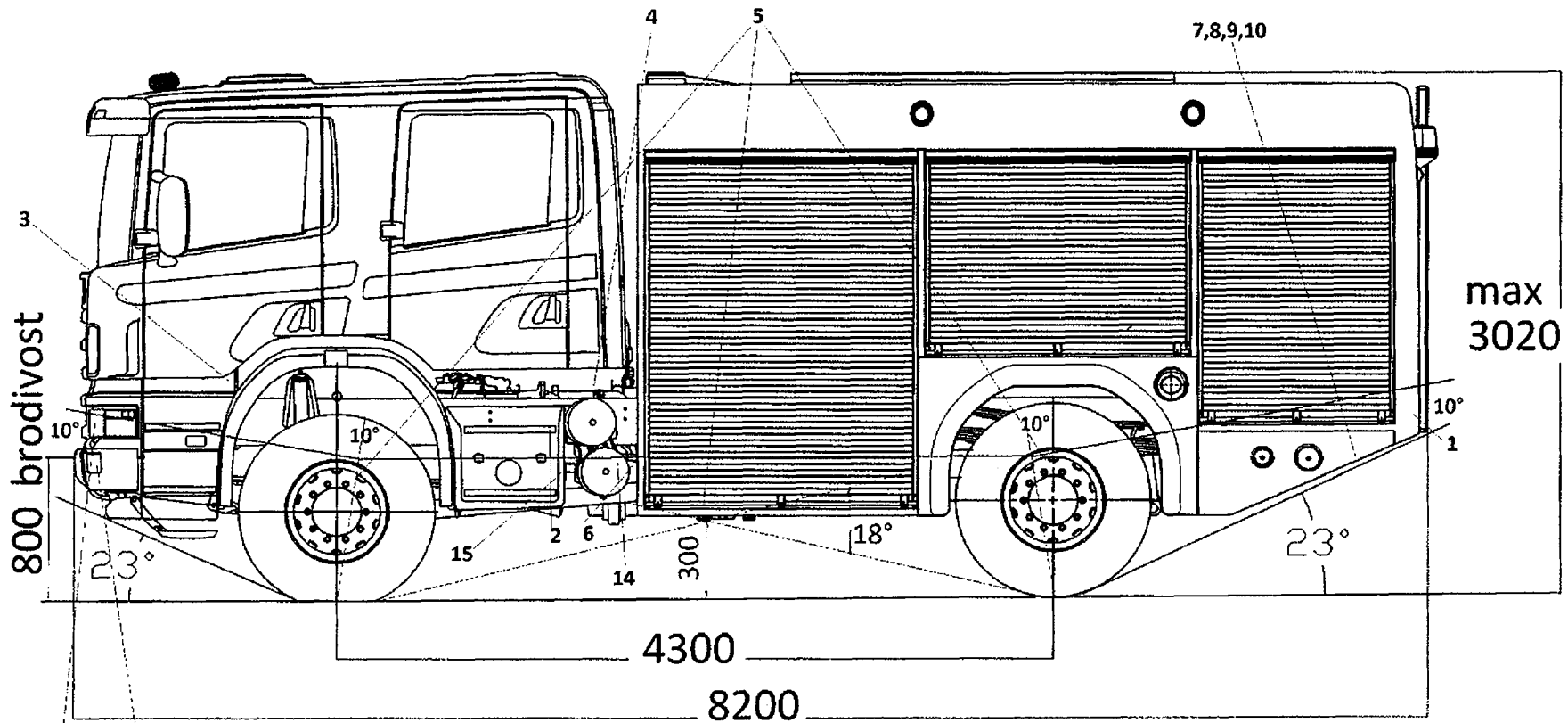

Seznam elektrických a elektronických zařízení, které se nacházejí pod čarou brodění

ZAŘÍZENÍ	VÝROBCE	OCHRANA
1 zední světlý	Scania	voděodolná
2 odpojovač akumulátorů	Scania	nad čarou podpr.
3 alternátor	Scania	nad čarou podpr.
4 konektor vys. vzduchu	Scania	IP 67
5 spínač uzávěrký	Scania	voděodolný
6 elektro mag. ventil ABS	Scania	IP 69
7 zásuvka 7 pole 24N	Scania	voděodolná
8 zásuvka 7 pole 24S	Scania	voděodolná
9 zásuvka 7 pole ABS 24V	Scania	voděodolná
10 zásuvka 13 pole 24V	Scania	voděodolná
11 světlomet asymetrický	Scania	voděodolné
12 křepilinet do mdy	Scania	voděodolné
13 elektro magnet ventil	Scania	IP 67

ZAPÍŠŤ	VÝROBCE	OCHRANA
14	SCANIA	voděodolný
15	SCANIA	voděodolný

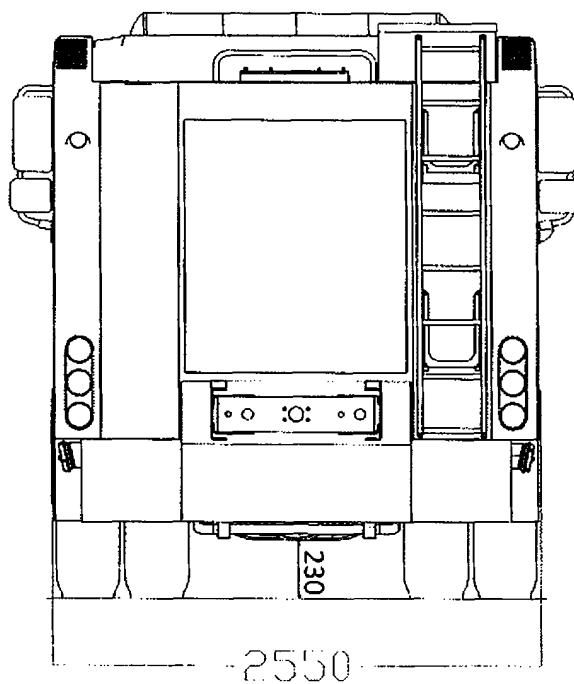
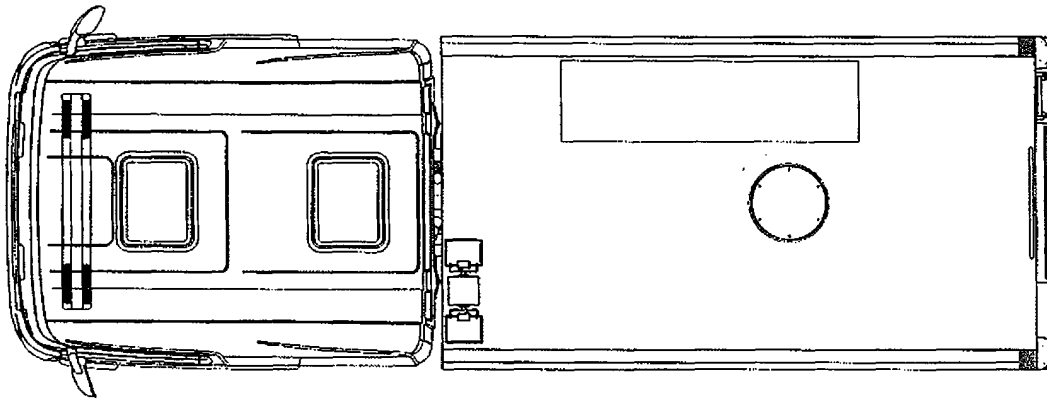
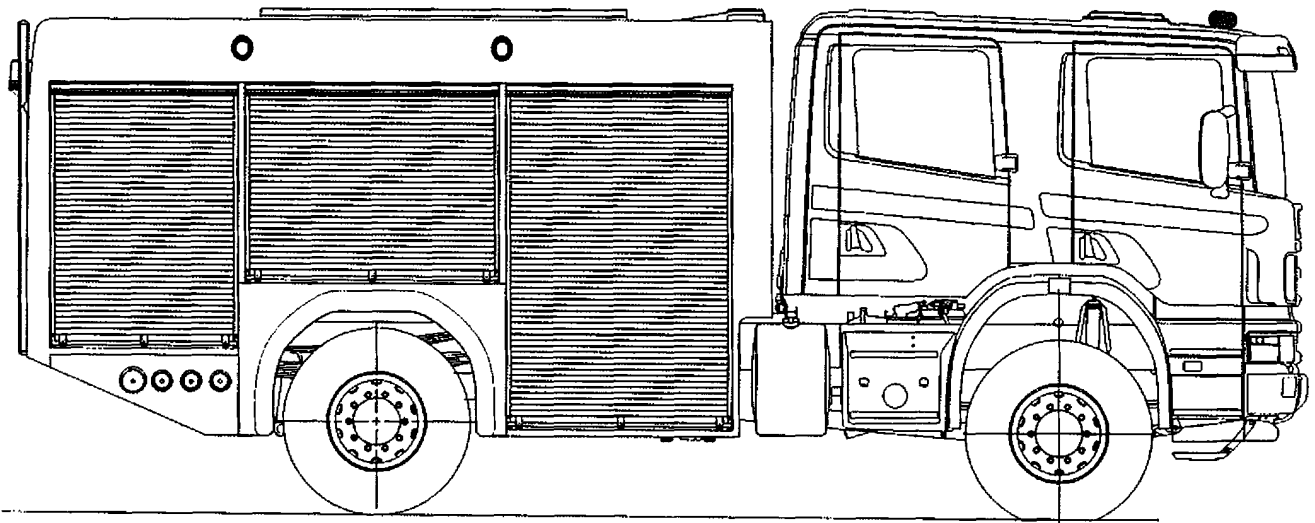

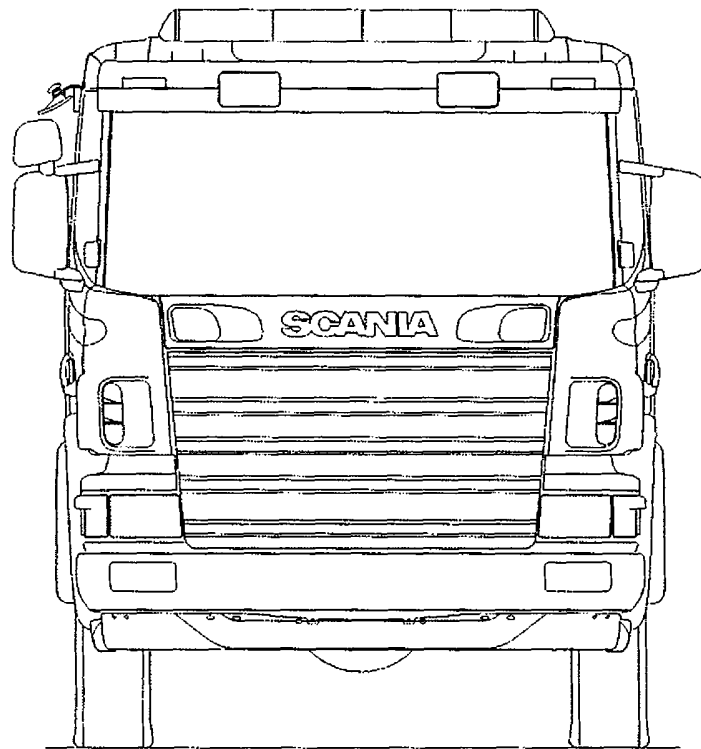

V Halenkovicích dne

Za prodávajícího: 20 -04- 2017



.....
jednatel společnosti WISS CZLOH s.r.o.

V Ústí nad Labem dne

Za kupujícího: 20 -04- 2017

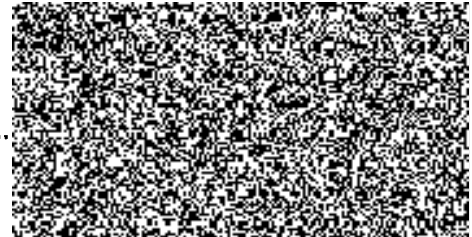

SERVIS WISS CZECH, s.r.o.

Záruční a pozáruční servis nástaveb WAWRZASZEK ISS je na území České republiky zajištěn prostřednictvím dceřiné společnosti WISS CZECH, s.r.o. následujícím způsobem:

- Výjezdni servis za použití servisního vozidla poskytnutý v sídle provozovatele vozidla
- V případě nutnosti součinnosti servisu podvozku zajištění opravy v prostorách nejbližšího servisu na podvozek
- V servisních prostorách WISS CZECH, s.r.o. v Napajedlech, ul. 2.května 685, 763 63
- V servisních prostorách WISS PL, kde v případě potřeby závažné opravy (nehoda atd.) bude vozidlo opraveno.

Servisní síť SCANIA Czech Republic s.r.o.,

Brno - Scania Czech Republic s.r.o.,

Hájecká 14, 618 00 Brno

Telefon přes

České Budějovice - Scania Czech Republic s.r.o.,

U pily 677, 370 01 České Budějovice

Telefon přes

Cheb - Scanwest Plzeň spol. s r.o.

Nižnetagilská 1, 350 98 Cheb

Telefon přes

Chomutov - Scanwest Plzeň spol. s r.o.

Na Moráni 4878, 430 01 Chomutov

Telefon přes

Domažlice - Scanwest Plzeň spol. s r.o.

Cihlářská 520, 344 01 Domažlice

Telefon přes

Jičín - ProScan a.s.

Konecchlumského 1072, 506 01 Jičín

Telefon přes

Jihlava - Scania Czech Republic s.r.o.,

Brněnská 65, 586 49 Jihlava

Telefon přes

Mnichovo Hradiště - Scania Czech Republic s.r.o.,

Víta Nejedlého 1465, 295 01 Mnichovo Hradiště

Telefon přes

Modletice - Scania Czech Republic s.r.o.,

Modletice 105, 251 01 Říčany u Prahy

Telefon přes

Olomouc - Scania Czech Republic s.r.o.,

Lipenská 45, 772 00 Olomouc

Ostrava-Paskov - Scania Czech Republic s.r.o.,

Místecká 872, 739 21 Paskov

Telefon přes

Pardubice - ProScan a.s.

Fablovka 559, 533 52 Staré Hradiště

Telefon přes

Plzeň - Scanwest Plzeň spol. s r.o.

U Letiště 1, 316 00 Plzeň

Telefon přes

Praha - Scania Czech Republic s.r.o.,

Chrástany 186, 252 19 Rudná u Prahy

Telefon přes

Strakonice - Scania Czech Republic s.r.o.,

Heydukova 1286, 386 01 Strakonice

Telefon přes den:

Fax:

Třanovice - Scania Czech Republic s.r.o.,

Třanovice 300, 739 53 Hnojník

Telefon přes den:

Fax:

Ústí nad Labem - Scania Czech Republic s.r.o.,

Žižkova 875/249, 400 01 Ústí nad Labem

Telefon přes den:

Fax:

Vizovice - Scania Czech Republic s.r.o.,

Vizovice Razov, 763 12 Vizovice

Seznam dodaného požárního příslušenství s naceněním

Název	Výrobce	Obchodní název /specifikace dodavatele/	Požadovaný počet		cena za m.j.v Kč	celkem v Kč	cena za m.j.v Kč	celkem v Kč
			m.j.	počet m.j.	cena bez DPH	cena bez DPH	cena s DPH	cena s DPH
cestářské koště	M.A.T.	koště rýžové 40x7cm dřev. s holí 140cm	ks	1	163,77	163,77	198,16	198,16
dalekohled binokulární, zvětšení nejméně 8x, průměr přední čočky nejméně 42 mm	BRESSER	dalekohled binokulární BRESSER HUNTER, zvětšení 8x, průměr přední čočky 50 mm 8 x 50	ks	1	1 287,50	1 287,50	1 557,88	1 557,88
džberová stříkačka v provedení na záda, objem vody nejméně 20 l, hmotnost prázdné nejvíce 2,5 kg, včetně hadice o délce nejméně 1 m, proudnice a pěnotvorného nástavce	LESTECH	hasící vak ERMAK 20 vody 20 l, hmotnost prázdné 2,5 kg, včetně hadice o délce 1 m, proudnice a pěnotvorného nástavce	ks	1	2 358,70	2 358,70	2 854,03	2 854,03
ejektor ležatý	THT	ejektor ležatý	ks	1	2 976,70	2 976,70	3 601,81	3 601,81
elektrocentrála 230/400V, jmenovitý provozní výkon nejméně 4,5 kVA při napětí 400 V, nejméně 3 kVA při napětí 230 V a krytí nejméně IP 44 s měřičem izolačního stavu, osazená zásuvkami nejméně 1 x 230 V/10 A domovní, 2 x 230 V/16 A průmyslová a 1 x 400 V/16 A průmyslová, tvoří funkční celek s elektrickým kalovým čerpadlem	FOGO	elektrocentrála FH 6540 230/400V, jmenovitý provozní výkon 5,0kVA při napětí 400 V, 3 kVA při napětí 230 V a krytí IP 54 s měřičem izolačního stavu, osazená zásuvkami 1 x 230 V/10 A domovní, 2 x 230 V/16 A průmyslová a 1 x 400 V/16 A průmyslová, tvoří funkční celek s elektrickým kalovým čerpadlem	ks	1	40 685,00	40 685,00	49 228,85	49 228,85
hadicový držák (vazák) v obalu	LANEX	hadicový držák (vazák) v obalu 1,6 m s kolíkem	ks	2	149,35	298,70	180,71	361,43
hadicový můstek	SUPON	hadicový můstek 52-75-52 dřevěný	ks	2	937,30	1 874,60	1 134,13	2 268,27
HVZ - hadice o délce 10 m k propojení nástroje s pohonnou jednotkou, hmotnost nejvíce 6 kg, provedení tzv. jednohadicové	WEBER HYDRAULIK	HVZ- hadice COAX 10 m (5,5 kg) jednohadicové provedení	ks	4	11 480,38	45 921,52	13 891,26	55 565,04
HVZ - motorová pohonná jednotka pro současnou činnost dvou nástrojů v provedení bez navijáku, výkon motoru nejméně 2 kW, hmotnost nejvíce 25 kg, využitelné množství hydraulického oleje nejméně 2,5 litru	WEBER HYDRAULIK	HVZ-motorová pohonná jednotka V-ECO Compact 2,2 kW / 23,9 kg	ks	2	58 600,82	117 201,64	70 906,99	141 813,98
HVZ - prahová opěra, zatížení nejméně 200 kN, hmotnost nejvíce 15 kg	WEBER HYDRAULIK	HVZ- prahová opěrka pro ram SILL SPUPORT 270 kN /10 kg	ks	1	3 310,42	3 310,42	4 005,61	4 005,61
HVZ - přímočarý teleskopický rozpínací nástroj - stojka, počet pístů nejméně 2, rozpínací síla 1. pístu nejméně 180 kN, rozpínací síla 2. pístu nejméně 80 kN, celková délka při plném vysunutí nejméně 1100 mm, celková délka v zasunutém stavu nejvíce 550 mm, hmotnost nejvíce 20 kg	WEBER HYDRAULIK	HVZ- přímočarý teleskopický rozpěrný válec RZT 2-1170 stojka, počet pístů nejméně 2, rozpínací síla 1. pístu 189,4 kN, rozpínací síla 2. pístu 99 kN, celková délka při plném vysunutí 1170 mm, celková délka v zasunutém stavu 540 mm, hmotnost 19,9 kg	ks	2	39 090,56	78 181,12	47 299,58	94 599,16
HVZ - rozpínací nástroj s čelistmi, rozpínací síla nejméně 250 kN, tažná síla nejméně 40 kN, roztažení nejméně 650 mm, hmotnost nejvíce 20 kg	WEBER HYDRAULIK	HVZ- rozpínací nástroj SP49 s čelistmi, rozpínací síla 330 kN, tažná síla 55 kN, roztažení 710 mm, hmotnost 19,9 kg	ks	1	52 824,58	52 824,58	63 917,74	63 917,74
HVZ - ruční pohonná jednotka s množstvím oleje pro přímočarý (teleskopický) rozpínací nástroj (stojka) včetně nejméně 10% rezervy oleje, hmotnost ruční pohonné jednotky bez hadice je nejvíce 12 kg, součástí ruční pohonné jednotky je hadice dlouhá nejméně 2 m	WEBER HYDRAULIK	HVZ ruční pohonná jednotka DPH 4018-SA hadice - 2 m s množstvím oleje pro přímočarý (teleskopický) rozpínací nástroj (stojka) včetně 10% rezervy oleje, hmotnost ruční pohonné jednotky bez hadice je 10,9 kg, součástí ruční pohonné jednotky je hadice dlouhá 2 m	ks	1	16 773,55	16 773,55	20 296,00	20 296,00

HVZ - sada řetězových úvazků, hmotnost nejvíce 14 kg a délka nejméně 1,5 m	WEBER HYDRAULIK	HVZ- sada řetězových úvazků, k SP 49 hmotnost 9,4 kg a délka 1,8 m	ks	1	4 296,65	4 296,65	5 198,94	5 198,94
HVZ - sada tažných přípojek, hmotnost nejvíce 5 kg	WEBER HYDRAULIK	HVZ- sada tažných přípojek, k SP 49 hmotnost 4,4 kg	ks	1	4 296,65	4 296,65	5 198,94	5 198,94
HVZ - stabilizační podpěry a klíny - stupňovitý blok délka nejméně 650 mm a výška nejméně 250 mm	WEBER HYDRAULIK	HVZ- stabilizační podpěry a klíny STAB -FIX - stupňovitý blok délka 650 mm a výška 280 mm	ks	2	1 535,73	3 071,46	1 858,23	3 716,47
klín	WEBER HYDRAULIK	HVZ- klín	ks	4	295,61	1 182,44	357,69	1 430,75
stabilizační vysouvací podpěra s upevňovacím popruhem, zasunutá nejvíce 1250 a vysunutá nejméně 1800 mm	WEBER HYDRAULIK	HVZ- stabilizační vysouvací podpěra s upevňovacím popruhem zasunutá 1200 mm a vysunutá 1900 mm	ks	2	9 261,76	18 523,52	11 206,73	22 413,46
HVZ - stříhací nástroj na pedály dvojčinný, roztažení čelistí je nejméně 40 mm, střížná síla nejméně 180 kN, hmotnost nejvíce 5 kg	WEBER HYDRAULIK	HVZ- stříhací nástroj na pedály mininůžky S 50-14 dvojčinný, roztažení čelistí je 50 mm, střížná síla 181 kN, hmotnost 4,3 kg	ks	1	21 833,94	21 833,94	26 419,07	26 419,07
HVZ - stříhací nástroj, schopnost stříhání nejméně podle kategorie H, schopnost stříhu tyčové oceli o průměru nejméně 39 mm, střížná síla nejméně 920 kN, hmotnost nejvíce 20 kg s rozevřením čelistí podle výrobce nejméně 170 mm	WEBER HYDRAULIK	HVZ-stříhací nástroj nůžky RSX 200-107 schopnost stříhání podle kategorie H, schopnost stříhu tyčové oceli o průměru 43 mm, střížná síla 1050 kN, hmotnost 19,9 kg s rozevřením čelistí podle výrobce 200 mm	ks	1	52 824,58	52 824,58	63 917,74	63 917,74
HVZ - zachycovač airbagů řidiče nákladního automobilu,	WEBER HYDRAULIK	HVZ- zachytávač airbagů řidiče nákladního automobilu 0,8 kg	ks	1	2 183,60	2 183,60	2 642,16	2 642,16
HVZ - zachycovač airbagů řidiče osobního automobilu, hmotnost nejvíce 2 kg	WEBER HYDRAULIK	HVZ- zachytávač airbagů osobního automobilu 0,5 kg	ks	1	1 585,17	1 585,17	1 918,06	1 918,06
hydrantový nástavec	SUPON	hydrantový nástavec DN80 2x75 SUPON	ks	1	2 729,50	2 729,50	3 302,70	3 302,70
kanálová rychloupávka	REO AMOS	JKRV4040 - Kanalizační rychloupávka jednorázová (1 ks 40 x 40 cm)	ks	1	731,30	731,30	884,87	884,87
kbelík 10 l	REO AMOS	KPPO01 - Kbelík plechový pozinkovaný 10 l	ks	1	175,10	175,10	211,87	211,87
klíč k nadzemnímu hydrantu	PaH	klíč k nadzemnímu hydrantu	ks	1	355,35	355,35	429,97	429,97
klíč k podzemnímu hydrantu	PaH	klíč k podzemnímu hydrantu	ks	1	360,50	360,50	436,21	436,21
klíč na hadice a armatury 75/52	PaH	klíč na hadice a armatury 75/52	ks	4	139,05	556,20	168,25	673,00
klíč na sací hadice	PaH	klíč na sací hadice	ks	2	293,55	587,10	355,20	710,39
krumpáč ocelový kovaný, hmotnost (bez násady) nejméně 2,5 kg, s dřevěnou násadou o délce nejméně 1000 mm	M.A.T.	krumpáč ocelový kovaný hmotnost bez násady 2,5 kg, s dřevěnou násadou o délce 1000 mm	ks	2	216,30	432,60	261,72	523,45
lopata rovná ze slitiny hliníku, šířka nejméně 350 mm, tloušťka plechu nejméně 1,6 mm, s dřevěnou násadou o délce nejméně 1300 mm	M.A.T.	lopata rovná - velká ze slitiny hliníku, šířka 380 mm, tloušťka plechu 1,6 mm, s dřevěnou násadou o délce 1300 mm	ks	1	114,33	114,33	138,34	138,34
lopata špičatá ocelová, šířka nejméně 290 mm, tloušťka plechu nejméně 1,5 mm, s dřevěnou násadou o délce nejméně 1300 mm	M.A.T.	lopata špičatá ocelová, šířka 290 mm, tloušťka plechu 1,5 mm, s dřevěnou násadou o délce 1300 mm	ks	2	113,30	226,60	137,09	274,19
motykosekera ocelová kovaná, hmotnost (bez násady) nejméně 1,2 kg, s dřevěnou násadou o délce nejméně 1100 mm	ZBIROVIA	sekeromotyka 3019 Motykosekera ocelová kovaná, hmotnost (bez násady) nejméně 1,2 kg, s dřevěnou násadou o délce 1100 mm	ks	1	323,42	323,42	391,34	391,34
nádoba na pohonné hmoty a oleje k motorové pile o objemu nejméně 5/3 l	GRANIT	kombinovaný kanystr ,5,5 l palivová směs, 3 l řetězový olej	ks	2	221,45	442,90	267,95	535,91
nádoba na pohonné hmoty o objemu 10 l	GRANIT	plastový kanystr 10 L na palivo	ks	1	262,65	262,65	317,81	317,81
nádoba na úkapy o objemu nejméně 18 l, s uzávěrem	REO AMOS	nádoba na úkapy o objemu 20 l, s uzávěrem	ks	1	772,50	772,50	934,73	934,73
objímka na izolovanou požární hadici 52 v obalu	AWG	objímka na izolovanou požární hadici C52 v obalu	ks	4	334,75	1 339,00	405,05	1 620,19
objímka na izolovanou požární hadici 75 v obalu	AWG	objímka na izolovanou požární hadici B75 v obalu	ks	4	375,95	1 503,80	454,90	1 819,60

odnímatelná lafetová proudnice	PROTEK	CAS je opatřena odnímatelnou lafetovou proudnicí pro plný a roztržštěný proud typ PROTEK 620 se jmenovitým výkonem 2.000 l.min-1, délkou účinného dostřiku plným proudem 50 m s nastavitelným průtokem od 500 do 2000 l.min-1. Lafetová proudnice je řešena jako odnímatelná s napojením na příslušný propojovací prvek umístěný na horní pochůzně ploše účelové nástavby. Lafetová proudnice je konstruována současně jako přenosná	ks	1	46 021,43	46 021,43	55 685,93	55 685,93
pákové kleště štípací na tyče a svorníky, celková délka nejméně 600 mm, hmotnost nejméně 2,5 kg	FORTUM	pákové kleště štípací na tyče a svorníky, celková délka 600 mm/24", hmotnost 2,6 kg	ks	1	978,50	978,50	1 183,99	1 183,99
palice 5 kg	Zbirovia	palice 5 kg	ks	1	548,99	548,99	664,28	664,28
papírové ručníky	REO AMOS	papírové ručníky	bal.	1	25,75	25,75	31,16	31,16
pěnotvorný nástavec na vysokotlakou proudnici	PROTEK	pěnotvorný nástavec na vysokotlakou proudnici PROTEK	ks	1	3 347,50	3 347,50	4 050,48	4 050,48
ploché páčidlo	ZBIOVIA	páčidlo 747 760 mm	ks	1	154,50	154,50	186,95	186,95
plovoucí čerpadlo, maximální průtok nejméně 1000 l, jmenovitý průtok nejméně 500 l/min při 0,15 MPa, maximální tlak nejméně 0,25 MPa, výtlak 75	PaH	plovouplovoucí čerpadlo POSEIDON -1 BS, maximální průtok 1100 l, jmenovitý průtok 550 l/min při 0,15 MPa, maximální tlak 0,35 MPa, výtlak 75	ks	1	22 505,50	22 505,50	27 231,66	27 231,66
požární sekera bourací	ZBIOVIA	požární sekera bourací s násadou	ks	1	353,29	353,29	427,48	427,48
požární světlomet akumulátorový v provedení LED, světelný tok nejméně 4500 lm, doba svícení nejméně 4,5 hodiny, napájecí napětí 12/24 V DC a 230 V AC, krytí nejméně IP 44, napájecí kabel 12/24 D DC, napájecí kabel 230 V AC	Teleskopické stožáry s	požární světlomet akumulátorový v provedení MCOB LED 50W LED, světelný tok 4600 lm, doba svícení 5 hodiny, napájecí napětí 12/24 V DC a 230 V AC, krytí IP 65, napájecí kabel 12/24 D DC, napájecí kabel 230 V AC	ks	2	4 078,80	8 157,60	4 935,35	9 870,70
prodlužovací kabel 230 V, 25 m na navijáku, krytí nejméně IP 44	MUNOS	prodlužovací kabel PROFI PKB275P 230V25m IP 44	ks	2	1 431,70	2 863,40	1 732,36	3 464,71
prodlužovací kabel 400 V, 25 m na navijáku, krytí nejméně IP 44	MUNOS	prodlužovací kabel PROFI PKB275C 400V25m IP 44	ks	1	1 802,50	1 802,50	2 181,03	2 181,03
průtokový kartáč na mytí s hadicí 25x10 m	M.A.T.	průtokový kartáč na mytí s hadicí 25x10 m	ks	1	916,70	916,70	1 109,21	1 109,21
přechod 110/75	Flídr	přechod 110/75	ks	1	612,85	612,85	741,55	741,55
přechod 52/25	Flídr	přechod 52/25	ks	1	180,25	180,25	218,10	218,10
přechod 75/52	Flídr	přechod 75/52	ks	4	169,95	679,80	205,64	822,56
přenosné výstražné světlo oranžové barvy akumulátorové v provedení LED, v přenosném obalu po 6 ks s dobíjením	DONGEST	přenosné výstražné světlo FLARE oranžové barvy akumulátorové v provedení LED, v přenosném obalu sada po 6 ks s dobíjením 230 V /24 V 12 V	ks	1	3 007,60	3 007,60	3 639,20	3 639,20
přenosný hasicí přístroj CO2 s hasicí schopností 89B	ETS Vítkovice	hasicí přístroj CO2 5F/ETS	ks	2	1 009,40	2 018,80	1 221,37	2 442,75
přenosný hasicí přístroj práškový s hasicí schopností 34A a zároveň 183B	ETS Vítkovice	hasicí přístroj práškový P6Fp/ETS	ks	2	576,80	1 153,60	697,93	1 395,86
přenosný kulový kohout 75	SUPON	přenosný kulový kohout B75	ks	1	1 493,50	1 493,50	1 807,14	1 807,14
přenosný příměšovač	SUPON	přenosný příměšovač Z 4	ks	1	5 294,20	5 294,20	6 405,98	6 405,98
přetlakový ventil	AWG	přetlakový ventil 2xB/B DIN14380, AWG 20190534	ks	1	13 853,50	13 853,50	16 762,74	16 762,74
přetlakový ventilátor, jmenovitý výkon 12 000 m3h	PaH	přetlakový ventilátor PH-VP450 GP jmenovitý výkon 14 100 m3 / hod	ks	1	17 423,48	17 423,48	21 082,41	21 082,41
přikrývka (deka) v obalu	BEXAMED	přikrývka (deka) v obalu - modrá	ks	1	77,25	77,25	93,47	93,47
pytel polyetylenový objem nejméně 60 l	FATRA	pytel polyetylenový objem 60 l	ks	5	36,05	180,25	43,62	218,10
rozdělovač 75 - 52/75/52	SUPON	kulový rozdělovač 75/52-75-52 SUPON	ks	1	3 553,50	3 553,50	4 299,74	4 299,74

ruční svítidla provedení LED, ATEX, doba nabíjení akumulátoru nejvíce 90 min	EUROLAMP	ruční svítidla SURVIVOR ATEX bez nabíječe Survivor s certifikací ATEX do Zóny 0 doba nabíjení akumulátoru 90 min	ks	6	4 377,50	26 265,00	5 296,78	31 780,65
rukavice lékařské pro jednorázové použití nesterilní, 100 ks v balení, materiál nitril, podle ČSN EN 455	BEXAMED	rukavice nitrilové EASY Gloves Nitrile 100 ks EN 455-1, -2 -3	ks	1	252,35	252,35	305,34	305,34
rukavice proti tepelným rizikům do 600 °C	VOCHOC	rukavice proti tepelným rizikům VOCHOC typ C	pár	2	916,70	1 833,40	1 109,21	2 218,41
sací nástavec na pěnídlo	WISS	sací nástavec na pěnídlo C52	ks	1	875,50	875,50	1 059,36	1 059,36
savice příměšovače	WISS	savice příměšovače D25 1,4 m	ks	1	463,50	463,50	560,84	560,84
sběrač 2x75	SUPON	sběrač 2x75	ks	1	1 699,50	1 699,50	2 056,40	2 056,40
sekera štípací	EXTOL	sekera štípací s bukovou násadou, 1400g 70 cm	ks	1	203,94	203,94	246,77	246,77
skříňka s elektrotechnickými nástroji (podle TP – TS/07 – 2011)	WISS	skříňka s elektrotechnickými nástroji (podle TP – TS/07 – 2011)	ks	1	5 819,50	5 819,50	7 041,60	7 041,60
skříňka s nástroji obsahující nejméně:	EXTOL	skříňka na nástroje	ks	1	978,50	978,50	1 183,99	1 183,99
hasák s vodící maticí 240mm	EXTOL	hasák s vodící maticí ,kovaný, 240mm	ks	1	215,27	215,27	260,48	260,48
hasák s vodící maticí 300mm	EXTOL	hasák s vodící maticí , kovaný, 300mm,	ks	1	325,48	325,48	393,83	393,83
kladivo 800g	EXTOL	kladivo 800g	ks	1	77,25	77,25	93,47	93,47
kleště kombinované 180mm	EXTOL	kleště kombinované 180mm	ks	1	57,68	57,68	69,79	69,79
kleště štípací 200mm	EXTOL	kleště štípací 200mm	sada	1	74,16	74,16	89,73	89,73
klíč „Imbus“ (1,5, 2, 2,5, 3, 4, 5, 6, 8 a 10 mm) 9 ks,	EXTOL	klíč „Imbus“ (1,5, 2, 2,5, 3, 4, 5, 6, 8 a 10 mm) sada 9 ks,	sada	1	115,36	115,36	139,59	139,59
klíč „Torx“ (T10, T15, T20, T25, T27, T30, T40 a T45) 8 ks,	EXTOL	klíč „Torx“ (T10, T15, T20, T25, T27, T30, T40 a T45) sada 8 ks,	sada	1	115,36	115,36	139,59	139,59
klíč kombinovaný očko plochý: (8, 10, 11, 12, 13, 14, 15, 16, 17, 18,19, 20, 21, 22, 24, 27, 30 a 32 mm) 17 ks,	EXTOL	klíč kombinovaný očko plochý: 6, 7, 8, 10, 11, 12, 13, 14, 15, 16, 17, 18,19, 20, 21, 22, 24, 27, 30 a 32 mm) sada 20 ks,	sada	1	642,72	642,72	777,69	777,69
klíč šroubový nastavitelný 300mm	EXTOL	klíč šroubový nastavitelný 300mm	ks	1	138,02	138,02	167,00	167,00
klíč univerzální - rozvodné skříně	EXTOL	klíč univerzální - rozvodné skříně	ks	1	97,85	97,85	118,40	118,40
klíč univerzální na skříně od plynu	EXTOL	klíč univerzální na skříně od plynu	sada	1	94,76	94,76	114,66	114,66
metr svinovací ocelový, délka nejméně 2 m	EXTOL	metr svinovací ocelový, délka 5 m	ks	1	42,23	42,23	51,10	51,10
nástrčkové klíče „Gola“ (8, 10, 11, 12, 13, 14, 15, 16, 17, 18, 19, 20, 21, 22, 24, 27, 30 a 32 mm), krátký nástavec, dlouhý nástavec, kloub, ráčna, vratidlo a kovový obal) 23 ks,	EXTOL	nástrčkové klíče „Gola“ (8, 10, 11, 12, 13, 14, 15, 16, 17, 18, 19, 20, 21, 22, 24, 27, 30 a 32 mm), krátký nástavec, dlouhý nástavec, kloub, ráčna, vratidlo a kovový obal) 23 ks,	sada	1	1 905,50	1 905,50	2 305,66	2 305,66
páčidlo (400 mm)	EXTOL	páčidlo (400 mm)	ks	1	97,85	97,85	118,40	118,40
pílka na kov	EXTOL	pílka na kov, 300mm	ks	1	175,10	175,10	211,87	211,87
pilové listy na kov	EXTOL	pilové listy na kov	ks	10	12,36	123,60	14,96	149,56
průbojník 5mm	EXTOL	průbojník 5mm	ks	1	46,35	46,35	56,08	56,08
sekáč plochý 200mm	EXTOL	sekáč plochý STANDARD, 300mm	ks	1	44,29	44,29	53,59	53,59
SIKO kleště 300 mm	EXTOL	kleště SIKO, 300mm	ks	1	138,02	138,02	167,00	167,00
šroubovák křížový PH 3	EXTOL	šroubovák křížový, PH 3x200mm	ks	1	87,55	87,55	105,94	105,94
šroubovák křížový PZ 1	EXTOL	šroubovák křížový, PZ 1x80mm	ks	1	44,29	44,29	53,59	53,59
šroubovák křížový PZ 2	EXTOL	šroubovák křížový, PZ 2x150mm	ks	1	65,92	65,92	79,76	79,76
šroubovák plochý (2,5 mm, 4 mm, 6,5 mm a 8 mm) 4 ks,	EXTOL	šroubovák plochý (2,5 mm, 4 mm, 6,5 mm a 8 mm) 4 ks,	sada	1	216,30	216,30	261,72	261,72
stativ k odnímatelné lafetové proudnici	PROTEK	stativ k odnímatelné lafetové proudnici PROTEK 620	ks	1	21 063,50	21 063,50	25 486,84	25 486,84
stativ pod dva přenosné akumulátorové požární světlomety	Teleskopické stožáry s	stativ pod dva přenosné akumulátorové požární světlomety	ks	1	562,38	562,38	680,48	680,48
tekuté mýdlo 500 ml v balení s dávkovačem	LIDL	tekuté mýdlo 500 ml v balení s dávkovačem	ks	1	66,95	66,95	81,01	81,01
trhací hák - délka nejméně 5 m podle ČSN 38 9552	Tauchman	trhací hák - délka 5 m podle ČSN 38 9552	ks	1	1 905,50	1 905,50	2 305,66	2 305,66
ventilové lano na vidlici 1 ks,	LANEX	PES ventilové lano st. se dvěma oky + karabina ,vidlice	ks	1	396,55	396,55	479,83	479,83
vyprošťovací nůž (řezák) na bezpečnostní pásy	KELLY	vyprošťovací nůž (řezák) na bezpečnostní pásy s rozbíječem	ks	2	154,50	309,00	186,95	373,89

vytyčovací páska - délka nejméně 500 m	EXTOL	vytyčovací páska - délka 500 m	ks	1	169,95	169,95	205,64	205,64
záchranná a evakuační nosítka skládací	BEXAMED	skládací záchranná transportní nosítka BEXAMED	ks	1	3 553,50	3 553,50	4 299,74	4 299,74
záchytné lano na vidlici	LANEX	PES záchytné lano st. se dvěma oky + karabina , vidlice	ks	1	437,75	437,75	529,68	529,68
zemní kolík k elektrocentrále	WISS	zemní kolík k elektrocentrále	ks	1	203,94	203,94	246,77	246,77
zemní vodič na propojení elektrocentrály a zemního kolíku	WISS	zemní vodič na propojení elektrocentrály a zemního kolíku	ks	1	169,95	169,95	205,64	205,64
hadicový koš (kazeta) pro hadice C (pro uložení 2 ks hadic 20 m 52 mm C)	WISS	hadicový koš (kazeta) pro hadice C (pro uložení 2 ks hadic 20 m 52 mm C)	ks	3	1 184,50	3 553,50	1 433,25	4 299,74
hadicový koš (kazeta) pro hadice B (pro uložení 2 ks hadic 20 m 75 mm B)	WISS	hadicový koš (kazeta) pro hadice B (pro uložení 2 ks hadic 20 m 75 mm B)	ks	2	1 184,50	2 369,00	1 433,25	2 866,49
ruční vyprošťovací nástroj	PARATECH	ruční vyprošťovací nástroj BIEE TOOL	ks	1	4 727,70	4 727,70	5 720,52	5 720,52

704 594,16

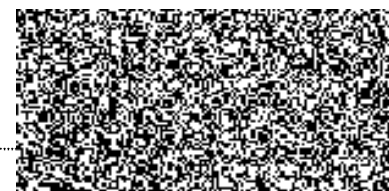

jednatel společnosti
WISS CZECH s.r.o.

