

Základní škola speciální
Mgr. Věra Lomberská, ředitelka
Skupova 15
Plzeň

19/9/2016

Vážená paní Lomberská,
na základě Vaší poptávky zasíláme nabídku dodávky na provozovnu Tachovská a Rabštejnská.

1. Položky nabídky Tachovská

1.1. Kuchyňka

Dekor Calvados 1792, desky 6523 Alhambra světlá

1.1.1. Skříňka na tříděný odpad

Otevřená skříňka s prostorem pro umístění košů na tříděný odpad. Společná horní deska se stávající skříňkou. Délka nové pracovní desky 212cm. Hloubka desky 53cm.

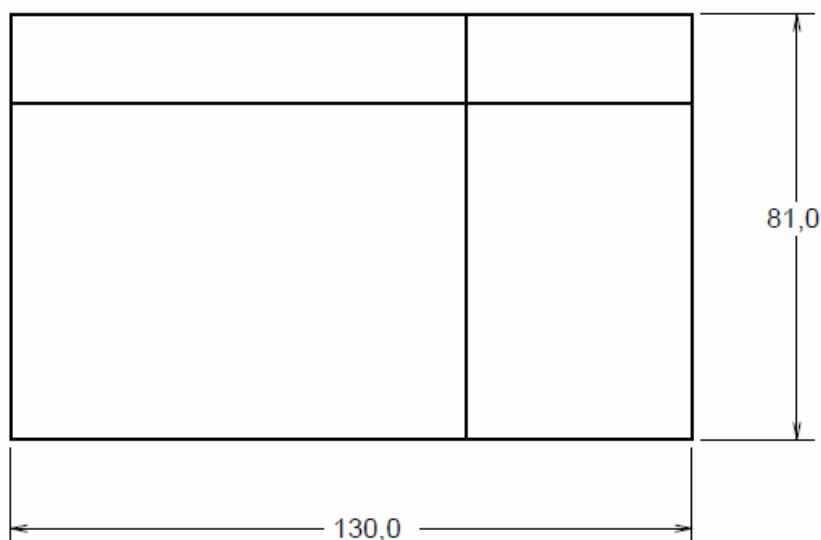

1.1.2. Závěsná skříňka bez dvířek

Otevřená skříňka nad skříňku s odpadem, hloubka 29,4cm.

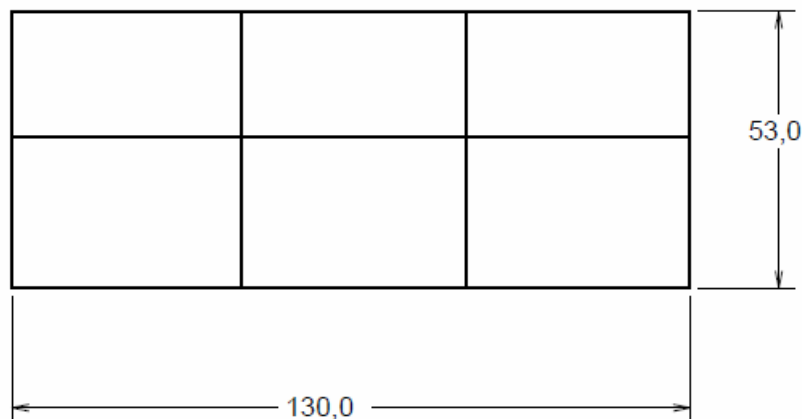



Leader in Quality

PERSO International
Ing. Monika Černá
Dr. Holuba 48
332 03 Štáhlavy
IČO: 44843917
tel. +420 774 660 422
e-mail: mcerna@perso.cz
www.perso.cz , www.skolanove.cz

1.1.3. Nová dvířka

Úchytky lesklé, 1x zámek.

2x 43x86,5cm

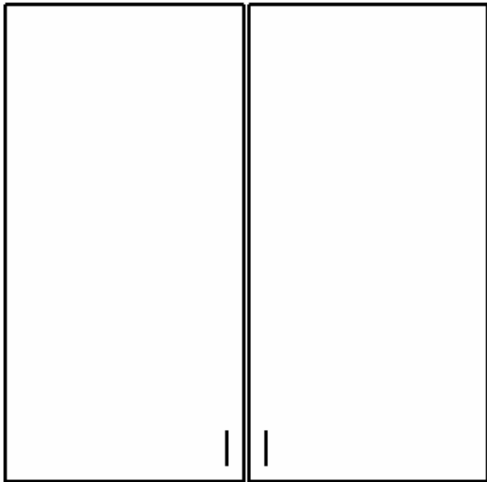

2x 43x85cm

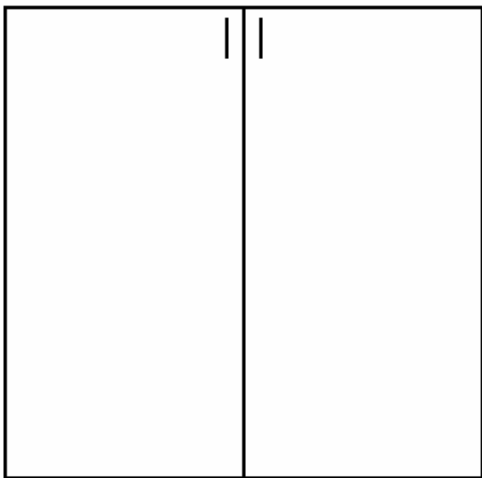

1x 43x85cm + zámek

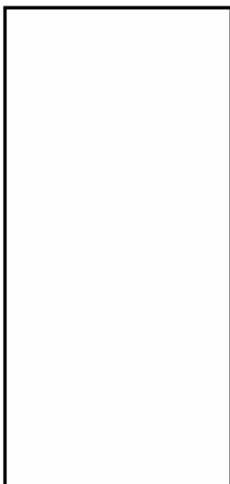



Leader in Quality

PERSO International
Ing. Monika Černá
Dr. Holuba 48
332 03 Štáhlavy
IČO: 44843917
tel. +420 774 660 422
e-mail: mcerna@perso.cz
www.perso.cz , www.skolanove.cz

1.1.4. Skříňka pod umyvadlo

Výřez na sifon na místě, horní desky přesazená. Na místě budou nutné další výřezy pro rozvod vody.

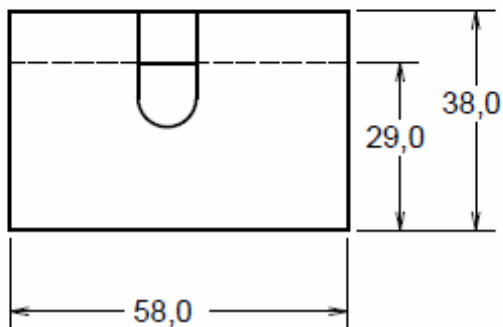
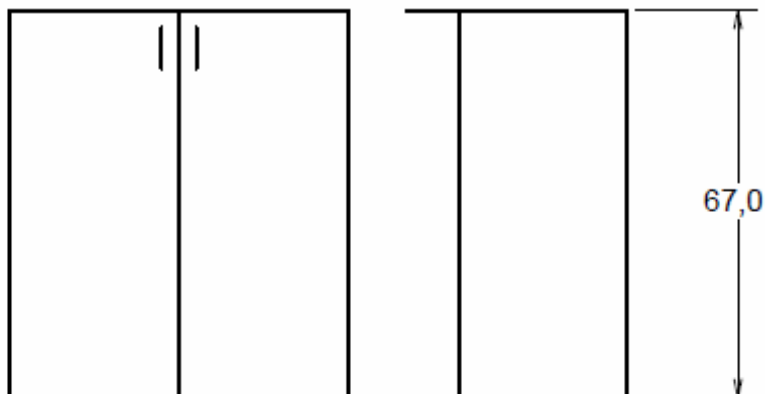

1.1.5. Skříňka vedle umyvadla

Výška 89,5cm včetně pracovní desky. Součástí bude kryt mezery mezi skříňkou a stěnou, pod stávajícím parapetem.

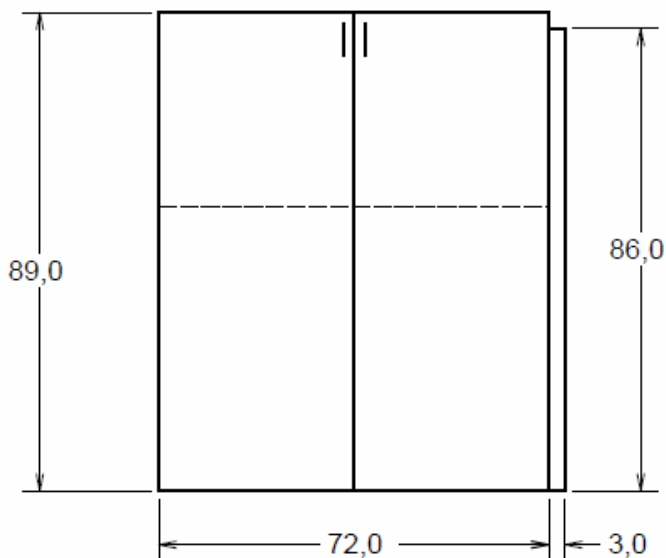



Leader in Quality

PERSO International
Ing. Monika Černá
Dr. Holuba 48
332 03 Štáhlavy
IČO: 44843917
tel. +420 774 660 422
e-mail: mcerna@perso.cz
www.perso.cz , www.skolanove.cz

1.2. Rehabilitace

Buk 9274, modrá dvířka Color 0125, úchytky lesklé

1.2.1. Regál na kolečkách

Hloubka 40cm, mezery mezi policemi 35cm, výška je včetně koleček.

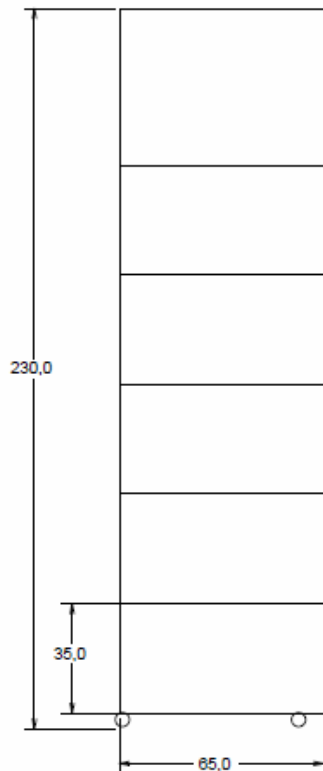

1.2.2. Skříňě

Sestava 3 skříňí. Horní dvířka v prostřední skříňce budou výklopná. Dvoukřídlé skříňky budou mít zámky na 1 stejný klíč.

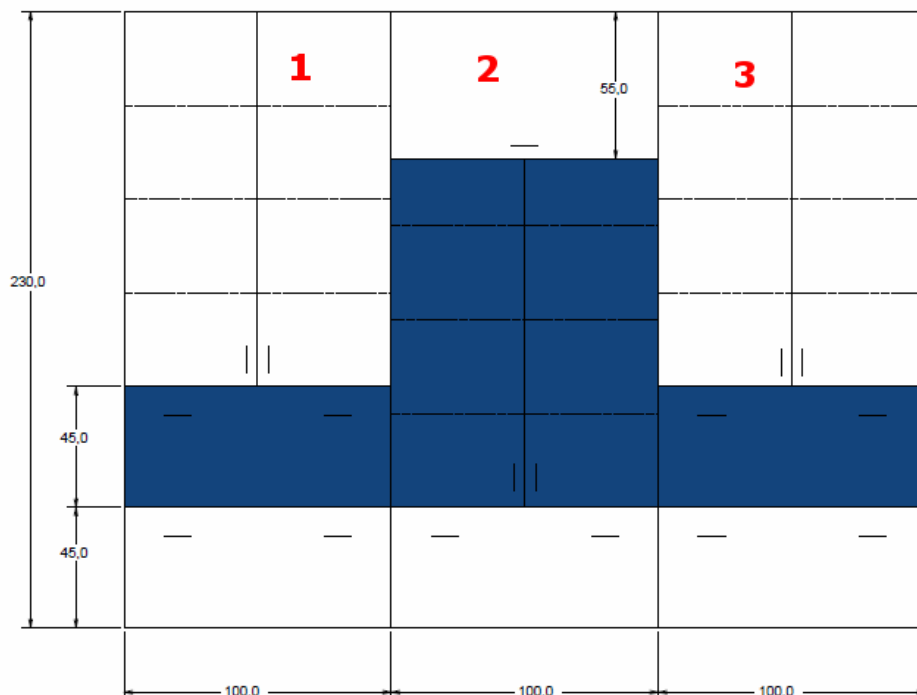

1.2.3. Regál na rehabilitační pomůcky

Regál bude tvořit zadní stěna připevněná ke zdi. Na ní budou umístěny 2 police a bočnice. Hloubka 70cm. Montáž na místě.

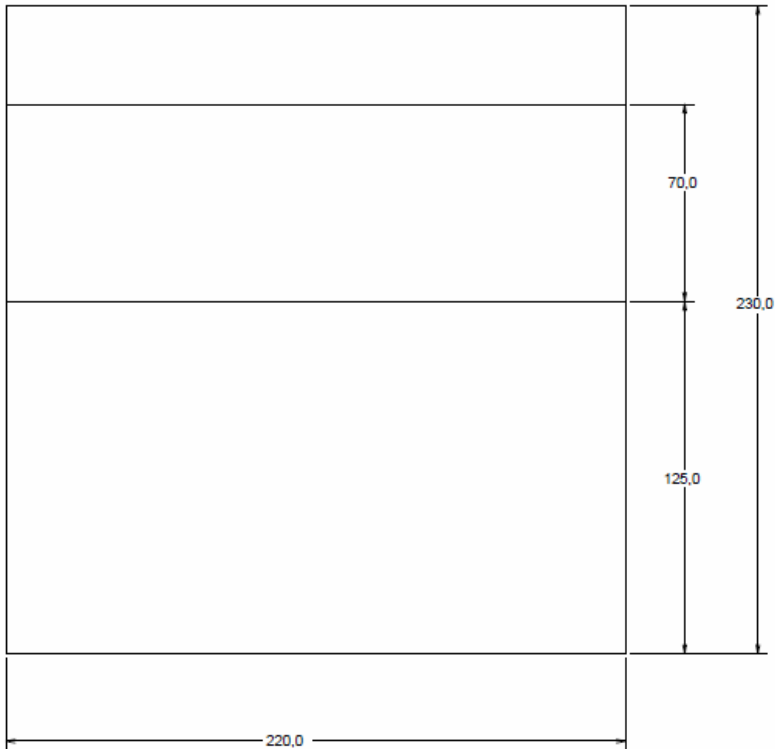

2. Položka nabídky Rabštejnská

2.1. Botník

Dekor buk 9247. Police stavitelné po celé výšce, kotvení ke zdi.

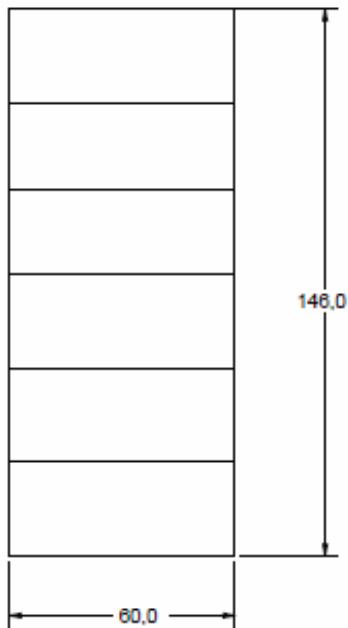

2.2. Skříňka pod tabuli 110cm

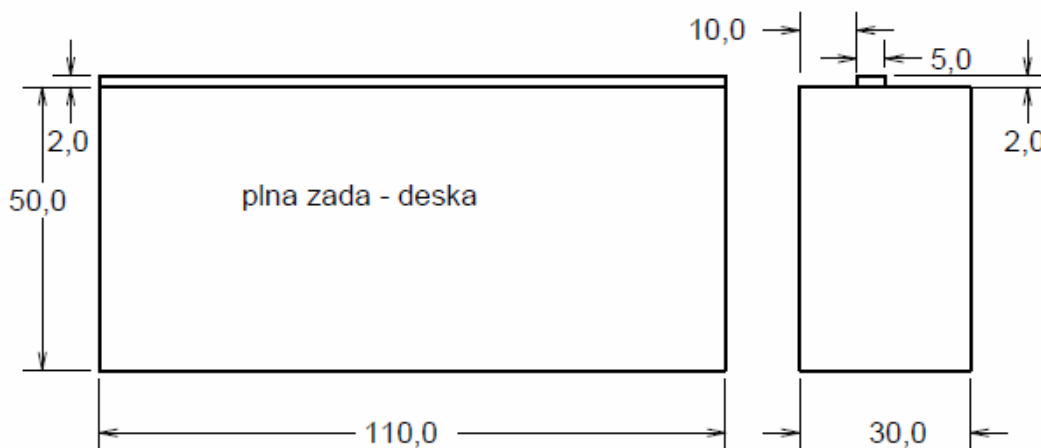

2.3. Skříňka pod tabuli 160cm

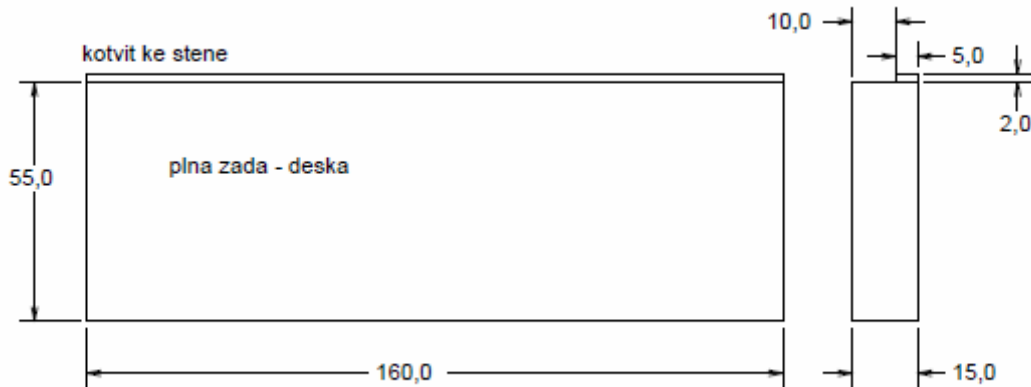

2.4. Skříň s dvířky a policemi

hl. 53cm

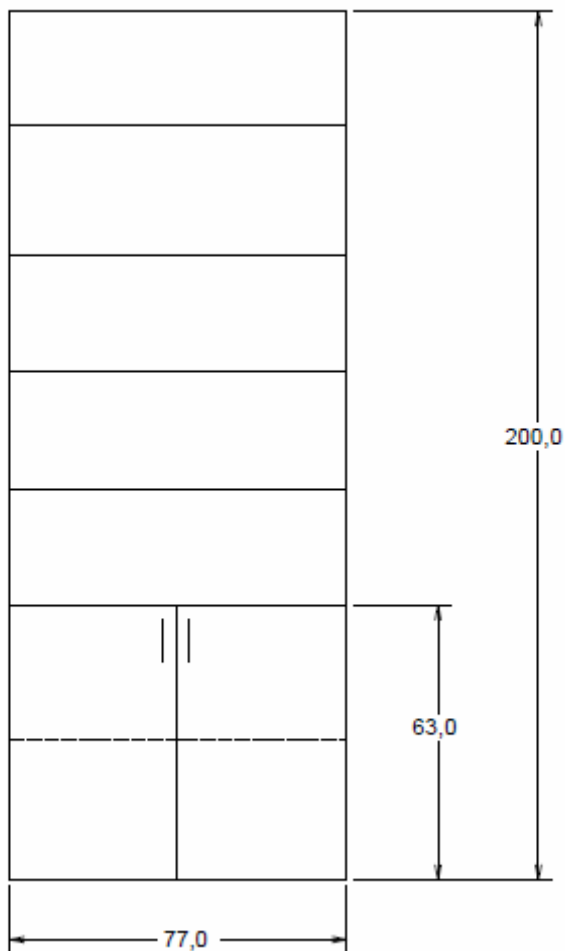



Leader in Quality

PERSO International
Ing. Monika Černá
Dr. Holuba 48
332 03 Štáhlavy
IČO: 44843917
tel. +420 774 660 422
e-mail: mcerna@perso.cz
www.perso.cz , www.skolanove.cz

2.5. Závěsná skříňka s posuvnými dvířky

hl. 30cm

zavesna skrinka, posuvne dveře

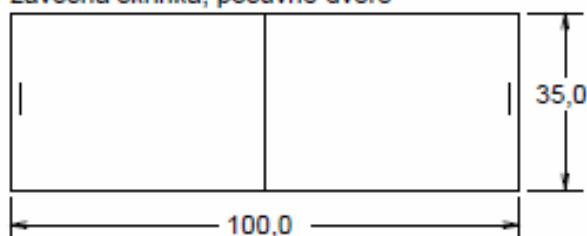

2.6. Deska k radiátoru

Deska nad radiátor k náhradě stávající. Dekor smrk sukátý.

3. Cenová nabídka

položka		počet	cena bez DPH/ks	cena bez DPH za položku	s DPH za položku
	Tachovská				
1.1	skříňka na tříděný odpad	1	7 670,00	7 670,00	9 280,70
1.2	závěsná skříňka	1	2 560,00	2 560,00	3 097,60
1.3	nová dvířka	1	1 810,00	1 810,00	2 190,10
1.4	skříňka pod umyvadlo	1	2 420,00	2 420,00	2 928,20
1.5	skříňka vedle umyvadla	1	2 690,00	2 690,00	3 254,90
1.6	regál na kolečkách	1	2 640,00	2 640,00	3 194,40
1.7	trojskříň + zámky	1	26 980,00	26 980,00	32 645,80
1.8	regál na pomůcky	1	4 180,00	4 180,00	5 057,80
	Rabštejnská				
2.1	botník	1	2 530,00	2 530,00	3 061,30
2.2	deska na radiátor	1	710,00	710,00	859,10
2.3	skříňka pod tabuli, 110cm	1	2 200,00	2 200,00	2 662,00
2.4	skříňka pod tabuli, 160cm, kotvit ke zdi	1	2 420,00	2 420,00	2 928,20
2.5	skříň, dole dvířka, 200*77*53cm	1	3 520,00	3 520,00	4 259,20
2.6	závěsná skříňka, posuvná dvířka, 100*35, hl. 30cm	1	2 310,00	2 310,00	2 795,10
	doprava a montáž	1	14 750,00	14 750,00	17 847,50
celkem				79 390,00 Kč	96 061,90 Kč

4. Záruka

Záruční doba je 2 roky. Záruka se nevztahuje na poškození vzniklá:

- Mechanickým poškozením výrobku uživatelem
- Poškozením výrobku, ke kterému došlo způsobem, který neodpovídá běžnému způsobu užívání,
- Nedodržením provozních podmínek (provozní podmínky: neagresivní prostředí, teplota okolí 10-35°C s relativní nekondenzující vlhkostí 40-60%).

5. Platnost nabídky

Nabídka je platná do 30/9/2016.

6. Způsob objednání

Pro objednání stačí potvrdit tuto nabídku.

Nabídka nemůže být přijata s výhradami. V případě výhrad nás požádejte o změnu nabídky.

7. Platební podmínky

Zálohová platba.

8. Dodací lhůta

Dodací lhůta je přibližně 4 týdny od úhrady zálohové faktury.

S přáním krásného dne,



Ing. Monika Černá

Tel: +420 774 660 422
e-mail: mcerna@perso.cz