

Zhotovitel:

SPEDOS ADS a.s.
Hranická 771
757 01 Valašské Meziříčí, Krásno nad Bečvou
ČR

IČO:27795357 DIČ:CZ27795357

Společnost je registrována pod spisovou značkou oddíl B,
vložka 3195 u Krajského soudu v Ostravě

Zástupce: Ing.Václav Klemš, člen představenstva

Zástupce ve věcech smluvních a stavby:

p.Pavel Sladovník, obchodní manažer

Banka: KB Valašské Meziříčí

Účet: 35-9050120247/0100

Objednatel:

Domov pod Vinnou horou, příspěvková organizace

Dlouhoveská 1915/91

748 01 Hlučín

ČR

IČO:71295046

Společnost je registrována pod spisovou značkou oddíl Pr,
vložka 5154 u Krajského soudu v Ostravě

Zástupce: Mgr.Marcela Mikulová, ředitel

Zástupce ve věcech stavby:

Mgr.Marcela Mikulová, ředitel

Banka:

Účet:

Uzavírají dle ustanovení §2586 a násl. zákona č. 89/2012 Sb. - Občanský zákoník v platném znění (dále jen NOZ)

SMLOUVU O DÍLO

Zhotovitel se zavazuje k provedení díla dle specifikace uvedené v příloze č. 1 této smlouvy, přičemž příloha č. 1 tvoří nedílnou součást této smlouvy.

Místo zhotovení a předání díla: Domov pod Vinnou horou, Dlouhoveská 91/1915, 748 01 Hlučín, vstup a zádveří

Datum plnění: do 6 týdnů od podpisu smlouvy

Záruční doba: 24 měsíců od předání a převzetí díla

Dohoda o ceně: Cena za dílo byla stanovena dohodou smluvních stran ve výši

Cena díla bez DPH:	208.000,- Kč
DPH 15%	31.200,- Kč
Cena díla včetně DPH 15%	239.200,-Kč

Platební podmínky:

Po předání a převzetí díla vystaví zhotovitel objednateli fakturu se splatností 21 kalendářních dnů ode dne jejího vystavení a zašle ji objednateli.

Závěrečná ustanovení:

Tato smlouva je platná okamžikem podpisu smluvními stranami. Nedílnou součástí této smlouvy a přílohou č. 2 této smlouvy je Výkres dodávaného zařízení. Jakékoliv ujednání a změny nebo doplňky k této smlouvě jsou pro obě strany závazné jen tehdy, jsou - li vyhotoveny písemně jako dodatek k této smlouvě a jsou oboustranně podepsány. Smlouva je vyhotovena ve dvou stejnopisech, z nichž každá ze smluvních stran obdrží po jednom stejnopisu.

ve Valašském Meziříčí dne 30.6.2017

Za zhotovitele:



SPEDOS ADS a.s., HRANICKÁ 771
757 01 VALAŠSKÉ MEZIŘÍČÍ
tel.: 571 759 211, fax: 571 759 222

Za objednatele:

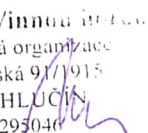
Domov pod Vinnou horou
příspěvková organizace
Dlouhoveská 91/1915
748 01 HLUČÍN
IČ 71295046

Příloha č.1 smlouvy o dílo A017 501 052 D 0037 - Rozpis materiálu

Pozice 1 / 1 ks

vstupní dveře

Prosklená hliníková stěna v provedení s PTM (3-komorové profily) a s automatickými 2-křídlovými posuvnými dveřmi ve standardním provedení (bez PTM). AL stěna bude NESymetrická.

průchozí šířka :	1100	mm
průchozí výška :	2170	mm
šířka konstrukce :	2770	mm
výška konstrukce :	2370	mm
barva :	bílá RAL 9016	
prosklení posuvných křídel :	čiré lepené dvojsklo Cx 6,4 -10- Cx 6,4	
prosklení pevných křídel :	čiré lepené dvojsklo Cx 6,4 -16- Cx 6,4	

CENA MATERIÁLU A MONTÁŽE POZICE 1 bez DPH

105.900,- Kč

Pozice 2 / 1 ks

vnitřní dveře

Prosklená hliníková stěna v rámovém provedení a s automatickými 2-křídlovými **teleskopickými** posuvnými dveřmi ve standardním provedení. Dveřní křídla zajiždějí/otvírají se na **levou stranu** při pohledu na aut.pohonu

průchozí šířka :	1100	mm
průchozí výška :	2160	mm
šířka konstrukce :	2070	mm
výška konstrukce :	2370	mm
barva :	bílá RAL 9016	
prosklení posuvných křídel :	čiré lepené sklo Connex 8,4 mm	
prosklení pevného dílu :	čiré lepené sklo Connex 6,4 mm	

CENA MATERIÁLU A MONTÁŽE POZICE 2 bez DPH

102.100,- Kč

1 ks se skládá z :

- 1 ks posuvný elektromechanický dveřní pohon – Typ : SP 806 L nebo SP 805T-2
- 1 ks elektromotorický zámek k automatickému zajištění dveří prog.přepínačem - **jen Pozice 1**
- 1 ks akumulátorový nouzový zdroj s automatickým dobíjením
- 1 ks digitální programový přepínač umístěný v krytu pohonu s následujícími funkcemi : zavřeno, automatika, otevřeno, východ, zima
- 1 ks tlačítko nouzového otevírání umístěné v mimo kryt ve výšce 1,8 m
- 2 ks kombinovaný mikrovlnný radar IXIO-L-DT1 s bezpečnostním infra polem proti přivření
- 2 ks pohyblivých křídel ve standardním provedení včetně těsnících profilů a spodního vedení
- 1 ks pevná stěna v provedení s PTM / bez PTM s nosným profilem
- 1 sada značek 50x50 pro slabozraké umístěné ve výšce 800 a 1500 mm
- 1 sada krycích hliníkových lišt
- 1 ks kontakt pro případné napojení na EPS-otevřít

CENA MATERIÁLU A MONTÁŽE POZICE 1 a 2	208.000,- Kč
DPH 15%	31.200,- Kč
CENA DÍLA včetně DPH 15 %	239.200,- Kč

Přívod elektrického napětí

Automatické dveřní systémy jsou napájeny el. napětím 230V/50Hz, příkon 100 W, přívodní kabel CYKY 3x 1,5 mm², jištěný samostatným jističem 6A v rozvodné skříni.

Pro každé dveře doporučujeme samostatný přívod se samostatným jištěním. V době montáže musí být přívod zrevidován a funkční.

Přívodní kabel musí být volně vyveden v délce 1000 mm v místě pohonu (výška =2300 mm) na levé straně při pohledu ze strany pohonu.

Tlačítko nouzového otevření umístěné ve výšce 1,8m od podlahy

Místo umístění tlačítka je třeba propojit s místem pohonu 2-žilovým stíněným sdělovacím vodičem, např. typ LiYCY 2x0,24mm². Místo umístění tlačítka bude osazeno kulatou instalační krabicí KU68, hloubka 42 mm.

Kontakt pro napojení EPS pro únikové dveře, které se musí otevřít

Do místa pohonu musí být přiveden 2-žilový nehořlavý vodič 2x1mm² od bezpotenciálového rozpínacího kontaktu EPS, tzn. v případě požáru rozezne.

Zhotovitel:



SPEDOS ADS a.s., HRANICHA 771
757 01 VALAŠSKÉ MEZIŘÍČÍ
tel.: 571 759 211 Fax: 571 759 222

Objednatel:

pod Vinnou horou,
příspěvková organizace
Dlouhoveská 91/1915
748 01 HLUČÍN
IČ 71295046

POHLED Z INTERIÉRU

DĚLKA POHONU/DĚLKA KRYTU

2370

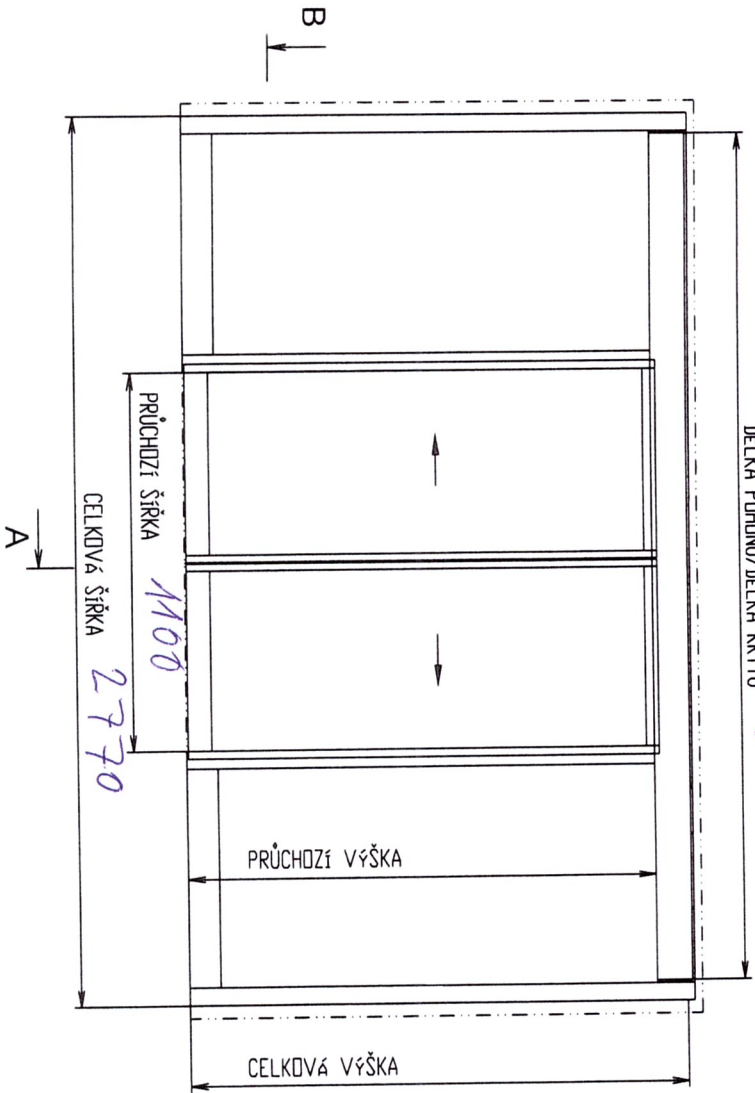

CELKOVÁ VÝŠKA

2370

PRŮCHOZÍ VÝŠKA

2170

200

EXTERIÉR

INTERIÉR

ŘEZ "A-A"

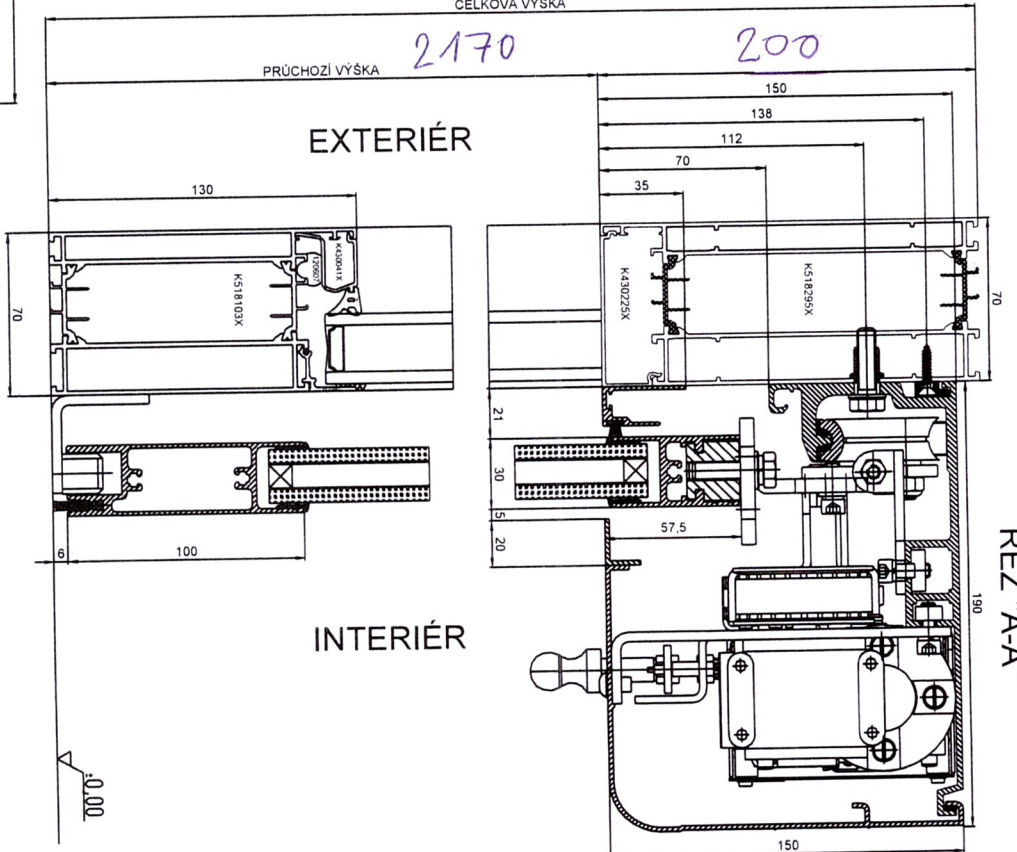

ŘEZ "B-B"

EXTERIÉR

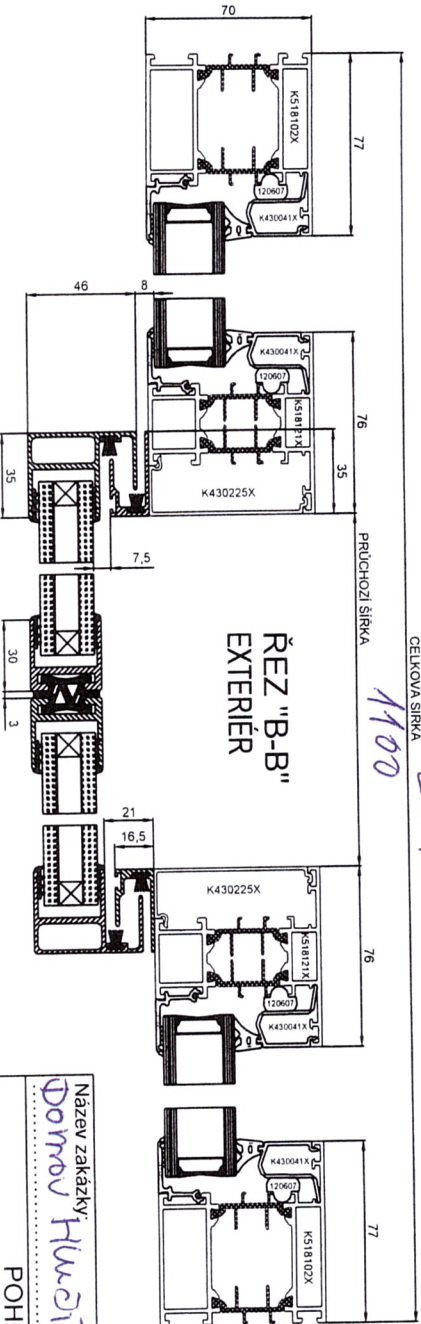

Police 1 vstup

Název zakázky: **Domov Hlučín**

Datum: **30.6.17**

POHON 806L

STĚNA: ALUPROF MB-DPA (MB-70)

vřítí v. oděnos STANPARN

SPEDOS
 SPEDOS ADS a.s., HRANICKÁ 771
 757 01 VALAŠSKÉ MEZÍŘICÍ
 tel.: 571 759 211, fax: 571 759 222

SPEDOS

Domov Hlučín - Pozice 2 zadrževání

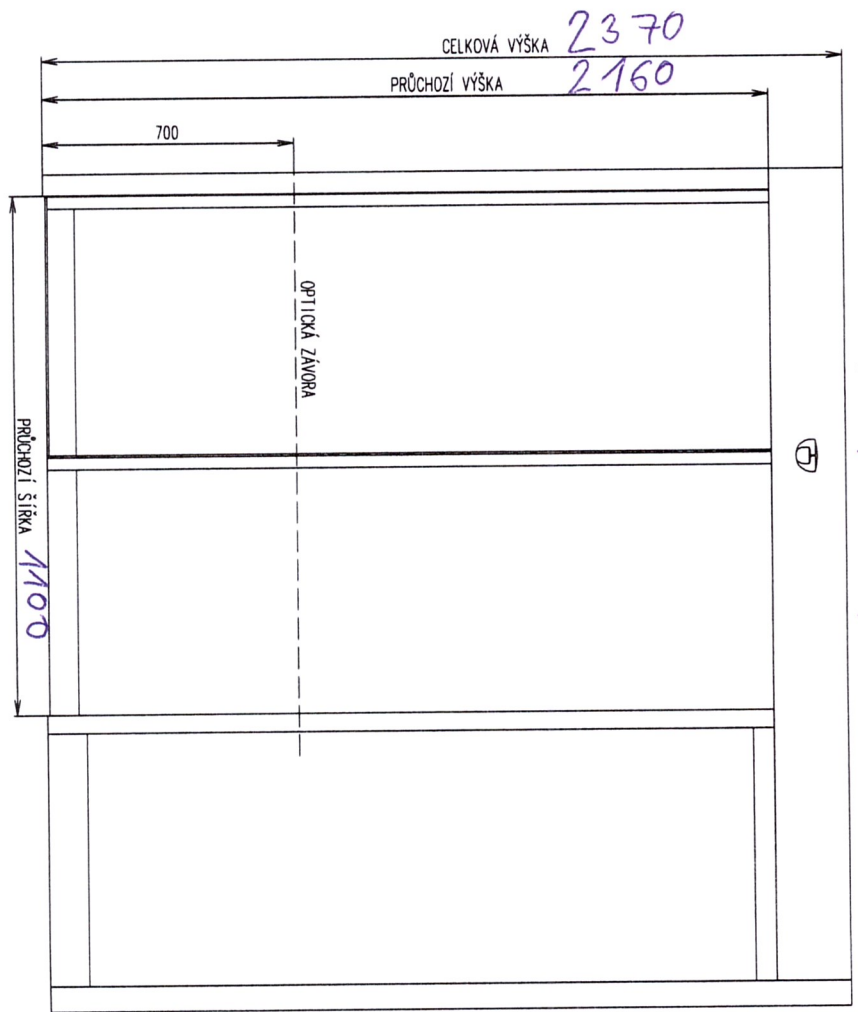
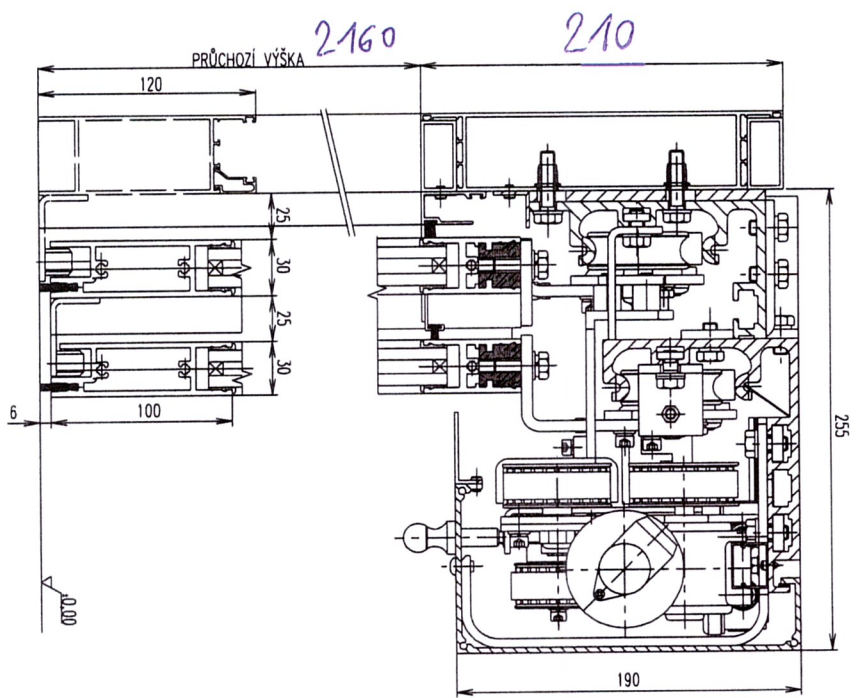

Pohled z exteriéru

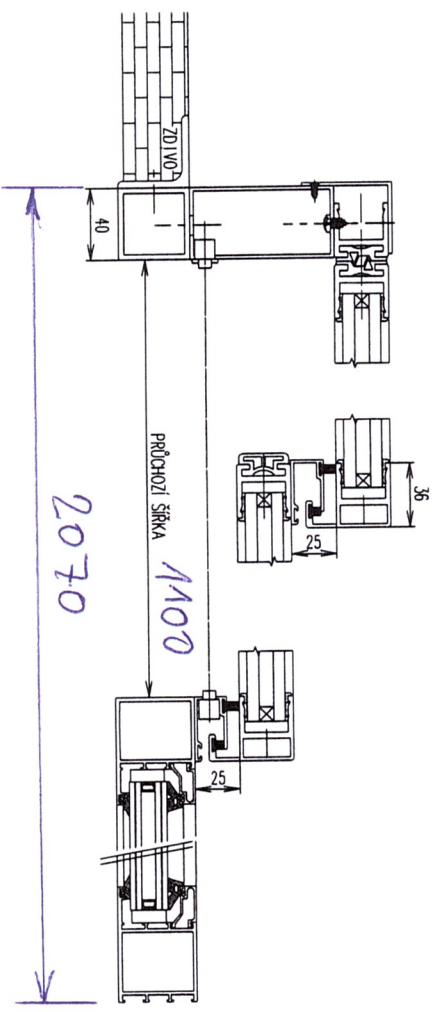

30.5.2017

SPEDOS
 SPEDOS ADS a.s., HRANICKÁ 771
 757 01 VALAŠSKÉ MEZÍŘICÍ
 tel.: 571 759 211, fax: 571 759 222