

Smlouva o umístění a provozování kontejnerů

uzavřená mezi

TextilEco a.s.

se sídlem: Palackého 715/15, Nové Město, 110 00 Praha 1

zastoupená: [REDACTED], členkou představenstva

korespondenční adresa a provozovna: Dřevařská 1418/17, 680 01 Boskovice

Bankovní spojení: Komerční banka, č. účtu 43-4828170227 / 0100

IČ: 28101766

DIČ: CZ 28101766

Tel: 516 411 765

E-mail: info@textileco.as

(provozovatel)

a

Město Moravská Třebová

se sídlem: nám. T.G. Masaryka 29, 571 01 Moravská Třebová

zastoupeno: [REDACTED] starostou města

Bankovní spojení: KB 19-1929591/0100

IČ: 00277037

DIČ: CZ00277037

Osoby oprávněné jednat ve věcech technických: [REDACTED]

[REDACTED]

[REDACTED]

(město)

I.

Úvodní ustanovení

1. Provozovatel se zabývá sběrem a zpracováním oděvů, obuvi a textilu; výrobou, obchodem a službami neuvedených v přílohách 1 až 3 živnostenského zákona.
2. Město zajišťuje v souladu s ustanovením § 15 zákona č. 541/2020 Sb., o odpadech a o změně některých dalších zákonů, ve znění pozdějších předpisů, provoz systému shromažďování, sběru, přepravy, třídění, využívání a odstraňování komunálních odpadů vznikajících na území města.

II.

Předmět smlouvy

1. Předmětem vzájemné spolupráce mezi provozovatelem a městem na základě této smlouvy je sběr oděvů, obuvi a textilu prostřednictvím kontejnerů umístěných na stanovených místech na území města.

- Provozovatel provozuje sběr dle této smlouvy za účelem snížit objem komunálního odpadu ukládaného na skládku a zároveň zvýšit podíl vytříděné složky.
2. Provozovatel se touto smlouvou zavazuje umožnit městu, resp. jejím občanům, odevzdávat oděvy, obuv a textil do kontejnerů, které poskytne. Touto formou spolupráce provozovatel umožní městu snížení objemu komunálního odpadu na území města o takto tříděné složky odpadů. Město se touto smlouvou zavazuje provozovateli umožnit umístit na místa určená touto smlouvou kontejnery na sběr oděvů, obuvi a textilu. Za poskytnutí spolupráce podle této smlouvy přísluší městu odměna uvedená ve čl. III této smlouvy. Podrobná specifikace kontejnerů je uvedena v Příloze č. 1 této smlouvy.
 3. Město bere na vědomí, že součástí kontejnerů jsou dvě schránky, které jsou určeny pro provoz výdejních a úložných boxů pro přijímání a odesílání poštovních balíčků, zásilek a zásilek v rámci eko-výzvy. Město také bere na vědomí, že kromě sběrových kontejnerů může Provozovatel umístit na smluvně dojednaná místa také sestavu kontejneru Penguin Box a výdejního boxu, přičemž tento výdejní box obsahuje několik schránek určených pro přijímání a odesílání poštovních balíčků a zásilek.

III.

Sjednaná cena

1. Za umístění kontejnerů a výdejních boxů poskytovatele ve městě podle této smlouvy náleží městu odměna ve výši **22 500,-Kč + DPH** (slovem: dvacet dva tisíc pět set korun českých) ročně, a to bez ohledu na počet umístěných kontejnerů a výdejních boxů. Uvedenou odměnu vyfakturuje město jedenkrát ročně. Splatnost faktury bude 30 dní ode dne doručení faktury Provozovateli.
2. Za jeden rok se v tomto případě považuje uplynutí jednoho roku ode dne nabytí platnosti a účinnosti této smlouvy.

IV.

Práva a povinnosti smluvních stran

1. Provozovatel se tímto zavazuje:
 - a) umístit kontejnery na místa stanovená v Příloze č. 2 smlouvy, a to ve stavu způsobilém k řádnému užívání; provozovatel je povinen oznámit instalaci kontejnerů městu nejméně 7 dnů před datem instalace; na jiná místa může umístit provozovatel kontejnery pouze na základě předchozího souhlasu města a příslušného vlastníka nemovitosti;
 - b) odebírat po rozmístění kontejnerů jejich prostřednictvím oděvy, obuv a textil pocházející z domácností a s těmito odpady naložit výlučně v souladu s platnou legislativou.
 - c) zajišťovat vyprazdňování kontejnerů a to nejméně jedenkrát za 14 dní. Dále přijímat upozornění města na potřebu vyprazdňování kontejnerů v mimořádném termínu, a v tomto případě vyvést kontejnery do tří pracovních dní od urgency města (na tel. +420 516 411 765 nebo emailu: info@textileco.as). V případě, že kontejnery (včetně

oděvů, textilu a obuvi odložených u kontejneru) nebudou ve stanovené době vyvezeny, bude toto místo uklizeno na náklady provozovatele.

- d) projednat s městem její připomínky k fungování sběru oděvů, obuvi a textilu probíhajícího na základě této smlouvy a její náměty na zlepšení či posílení sběru ve městě.

Provozovatel se zavazuje:

Do 15.1. příslušného kalendářního roku zaslat hlášení o produkci a nakládání s odpady za předchozí kalendářní rok.

2. Město se tímto zavazuje:

- a) zajistit možnost umístění kontejnerů na sběr oděvů, obuvi a textilu provozovatelem na místech specifikovaných v Příloze č. 2 této smlouvy a umožnit mu tímto způsobem zajišťovat sběr oděvů, obuvi a textilu od občanů města a zajistit možnost provozu výdejních a úložných boxů;
- b) poskytnout provozovateli potřebnou součinnost pro vyhledávání nových vhodných stanovišť pro umístění kontejnerů na sběr oděvů, obuvi, textilu;
- c) o rozmístění kontejnerů informovat občany způsobem v městě obvyklým (Zpravodaj, webové stránky);
- d) projednat s provozovatelem jeho připomínky ke sběru probíhajícího na základě této smlouvy a jeho náměty na zlepšení či posílení sběru oděvů, obuvi a textilu ve městě.

V.

Závěrečná ujednání

1. Tato smlouva nabývá platnosti dnem podpisu smlouvy oběma smluvními stranami. Vzhledem k tomu, že se na smlouvu vztahuje povinnost uveřejnění ve smyslu zákona o registru smluv, nabývá smlouva účinnosti jejím uveřejněním v registru smluv.
2. Podpisem smlouvy město potvrzuje, že toto právní jednání bylo schváleno radou města č.: 1610/R/120824 dne 12.08.2024.
3. Smlouva je oboustranně vypověditelná bez udání důvodu s tříměsíční výpovědní lhůtou, která počíná běžet prvním dnem následujícího měsíce po doručení výpovědi druhé smluvní straně. Provozovatel je povinen odstranit rozmístěné kontejnery do dvou měsíců od zániku této smlouvy, pokud se smluvní strany nedohodnou jinak.
4. Tato smlouva se uzavírá na dobu neurčitou.
5. Tuto smlouvu lze měnit a doplňovat pouze písemnými dodatky, na nichž se smluvní strany dohodnou a oboustranně je odsouhlasí a potvrdí.
6. Práva a povinnosti touto smlouvou neupravené se řídí příslušnými ustanoveními zákona č. 89/2012 Sb.
7. Tato smlouva je vyhotovena ve dvou stejnopisech, z nichž každý má platnost prvopisu. Každá smluvní strana obdrží po jednom vyhotovení smlouvy.



8. Tato smlouva ruší a nahrazuje Smlouvy o umístění a provozování kontejnerů, které byly mezi stranami uzavřené **12.1.2011** a **29.5.2013**, Dodatek č. 1 uzavřený dne **10.2.2015**, Dodatek č. 2 uzavřený dne **14.7.2016** a Dodatek č. 3 uzavřený dne **27.6.2017**.
9. Smluvní strany prohlašují, že obsah této smlouvy je pro ně jasný a srozumitelný a že je projevem jejich svobodné a vážné vůle, co stvrzují svými podpisy.



Příloha č. 1 smlouvy: Podrobná specifikace kontejnerů

Příloha č. 2 smlouvy: Seznam stanovišť kontejnerů

V Boskovicích dne

V Moravské Třebové dne



Datum: 2024.08.21
10:36:36 +02'00'
.....

stva společnosti
TextilEco a.s.
(za provozovatele)

Datum: 2024.08.14
13:10:40 +02'00'
.....

(za město)

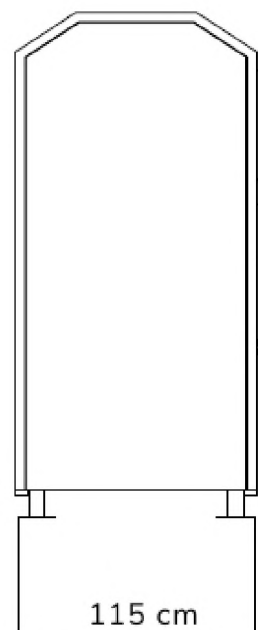
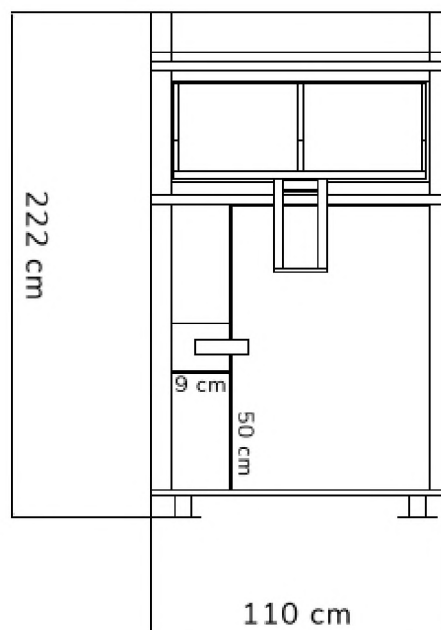
Příloha č. 1

Podrobná specifikace kontejnerů

- rozměry kontejneru jsou v cm (šířka × hloubka × výška) 110 × 115 × 222
- vzhled kontejneru vč. polepů
- horní vřazovací prostor má bezpečnostní přepážku proti vniknutí



Podrobná specifikace kontejnerů sestavy Penguin Box

rozměry 1 kontejneru jsou v cm (šířka x hloubka x výška) 125 x 110 x 220 (obr. 1)
vzhled kontejneru Penguin Boxu (obr. 2)
boční polep Penguin Boxu (obr. 3)
horní vřazovací prostor má bezpečnostní přepážku proti vniknutí
obrázek sestavy kontejneru ob č.4
rozměr sestavy v cm (šířka x hloubka x výška) 250 x 110 x 220 (obr. 3)

obr. 1



obr. 2

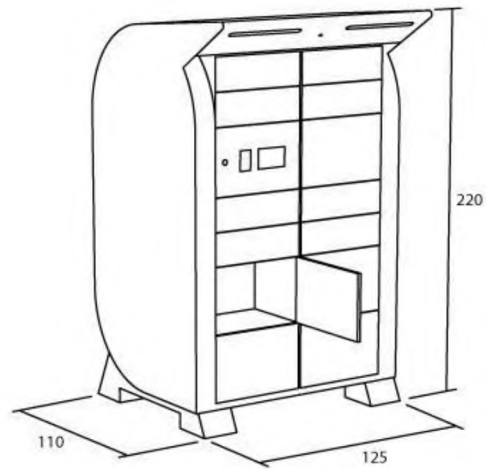

obr. 3



obr. 4



Příloha č. 2

Seznam stanovišť kontejnerů**Kapslové Kontejnery**

1) Ul. Nové Sady, kont. stání naproti čp. 521/2	GPS: 49°45'8.079"N, 16°39'25.790"E
2) Ul. Tyršova, kont. stání u čp. 1138/38	GPS: 49°45'47.230"N, 16°39'40.039"E
3) Ul. Školní, kont. stání u ZŠ čp. 1351/35	GPS: 49°45'30.881"N, 16°39'13.213"E
4) Ul. Dr. Janského, kont. stání u čp. 1109/20	GPS: 49°45'24.164"N, 16°39'0.283"E
5) Ul. Gorazdova, kont. stání před čp. 1613/8	GPS: 49°45'22.420"N, 16°39'43.771"E
6) Ul. Alšova, kont. stání u čp. 1295/2	GPS: 49°45'17.601"N, 16°40'29.885"E
7) Ul. Olomoucká, kont. stání u čp. 41	GPS: 49°45'37.664"N, 16°40'16.383"E
8) Ul. Západní, kont. stání u čp. 1197/2	GPS: 49°45'39.394"N, 16°39'7.802"E
9) Ul. Dukelská, kont. stání u čp. 432/1	GPS: 49°45'17.907"N, 16°39'27.589"E
10) Ul. Jiráskova, kont. stání u čp. 1385/101	GPS: 49°45'35.498"N, 16°38'52.793"E
11) Ul. Zahradnická – SD	GPS: 49°45'44.908"N, 16°39'25.780"E
12) M.Č. Boršov, kont. stání naproti čp. 93	GPS: 49°44'40.469"N, 16°37'45.523"E
13) M.Č. Sušice, kont. stání naproti čp. 65	GPS: 49°46'19.294"N, 16°39'48.999"E
14) M.Č. Udánky, kont. stání před čp. 54	GPS: 49°45'47.857"N, 16°38'51.113"E

Penguin box-sestavy

1) Ul. Marxova 136/21, parkoviště Billa	GPS: 49°45'32.967"N, 16°39'43.360"E
---	-------------------------------------