

## KUPNÍ SMLOUVA

uzavřená podle § 2079 a násl. zákona č. 89/2012 Sb., občanský zákoník, ve znění pozdějších předpisů (dále jen „občanský zákoník“)

### **Knihovna Ústeckého kraje, příspěvková organizace**

se sídlem: Winstona Churchilla 1974/3, Ústí nad Labem  
IČO: 00083186  
za kterou jedná: Mgr. Janou Linhartovou, ředitelka knihovny  
(dále jen „**Kupující**“)

a

### **INTEBO s.r.o.**

se sídlem: Studené 107, 254 01 Jílové u Prahy  
IČO: 02446103  
DIČ: CZ02446103  
zapsaná v obchodním rejstříku pod spisovou značkou C 219621 vedená u Městského soudu v Praze. bankovní spojení: UniKredit Bank  
číslo účtu: 2109766092/2700  
za kterou jedná: Josef Šebek, jednatel firmy  
(dále jen „**Prodávající**“)

uzavřeli níže uvedeného dne, měsíce a roku 23.5.2024

tuto smlouvu:

### **Čl. I Předmět smlouvy**

1. Kupující a Prodávající uzavírají tuto kupní smlouvu v zadávacím řízení veřejné zakázky s názvem „Vybavení interiéru“ (dále jen „zadávací řízení“ a „veřejná zakázka“) zadávané dle zák. č. 134/2016 Sb., o zadávání veřejných zakázek (dále jen „zákon“), v rámci kterého byla pro část veřejné zakázky – „Vybavení interiéru Lidové půjčovny v objektu Winstona Churchilla 1974/3 „ jako nejvýhodnější vybrána nabídka Prodávajícího (dále jen „nabídka“).
2. Předmětem této smlouvy je závazek Prodávajícího v rozsahu a za podmínek stanovených touto smlouvou dodat nábytkové vybavení (dále jen „zboží“), provést jeho dopravu do místa plnění, montáž a instalaci, jak je blíže specifikováno:
  - v příloze č. 1 této smlouvy – „Specifikace předmětu plnění“,
  - zadávací dokumentaci veřejné zakázky
  - a nabídce Prodávajícíhoa tak, aby uvedené zboží bylo plně funkční a mohlo být plně využíváno ke svému účelu popsanému v zadávací dokumentaci veřejné zakázky.

Závazkem Kupujícího je řádně a včas dodané zboží převzít a zaplatit za něj Prodávajícímu kupní cenu stanovenou v čl. IV této smlouvy a za podmínek uvedených v této smlouvě.

## **Čl. II Práva a povinnosti smluvních stran**

1. Prodávající se zavazuje dodat Kupujícímu zboží dle čl. I této smlouvy za podmínek stanovených touto smlouvou a zadávací dokumentací veřejné zakázky.
2. Smluvní strany se zavazují informovat se navzájem o všech skutečnostech, které mají nebo by mohly mít vliv na plnění této smlouvy.
3. Smluvní strany jsou povinny poskytovat si nezbytnou součinnost k plnění této smlouvy.
4. Ustanovení předchozího odstavce nevylučuje právo Kupujícího požadovat za předpokladu dodržení § 222 zákona nedodání některé položky zboží či její poměrné části dle přílohy č. 1 této smlouvy v případě, že zjistí, že z technických, finančních či organizačních důvodů není její dodání možné nebo vhodné. Pokyn Prodávajícímu k neprovedení plnění je v takovém případě oprávněna vydat kontaktní osoba Kupujícího dle čl. VI odst. 2 nebo oprávněný pracovník Kupujícího dle čl. VII odst. 2 této smlouvy.
5. Při dodání zboží a provádění jeho montáže a instalace je Prodávající povinen dodržovat veškeré požární předpisy, předpisy BOZP a vnitřní předpisy Kupujícího vztahující se k takovým činnostem, které Kupující Prodávajícímu poskytne před zahájením takových činností.
6. Prodávající není oprávněn postoupit práva, povinnosti, závazky a pohledávky z této smlouvy třetím osobám bez předchozího písemného souhlasu Kupujícího.
7. Prodávající odpovídá v plném rozsahu za dodávky, práce a činnosti prováděné jeho zaměstnanci a poddavateli, seznámí je vždy se všemi dohodnutými podmínkami provádění prací, jakož i smluvními termíny sjednanými v této smlouvě.
8. Nedostatky a vady zboží zjevné již v průběhu dodání, montáže či instalace je Prodávající povinen na vyzvání Kupujícího bez zbytečného odkladu odstranit.
9. Prodávající se zavazuje, že dodané zboží bude mít vlastnosti v souladu s přílohou č. 4 této smlouvy – Technické podmínky. Kupující může požadovat předložení dokladů prokazujících splnění podmínek uvedených v příloze č. 4 této smlouvy kdykoliv v průběhu trvání této smlouvy. Prodávající má povinnost předložit doklady do 30 dnů od doručení žádosti Kupujícího.

## **Čl. III Doba a místo plnění**

1. Prodávající zahájí plnění dle této smlouvy po nabytí účinnosti smlouvy. Zboží dle této smlouvy je Prodávající povinen předat Kupujícímu v souladu s čl. VII. této smlouvy včetně potvrzeného předávacího protokolu dle čl. VII. odst. 4 této smlouvy nejpozději do 30. 9. 2024. Termínem převzetí zboží je datum podpisu předávacího protokolu dle čl. VII. odst. 4 této smlouvy oběma smluvními stranami.
2. Prodávající je povinen po obdržení výzvy k předání zboží avizovat kontaktní osobě Kupujícího dodání zboží do místa plnění e-mailem či telefonicky min. 5 dnů předem. Smluvní strany si musí navzájem dohodnout konkrétní den zahájení předání zboží v místě plnění.

3. Prodávající je povinen dodat zboží a provést jeho montáž a instalaci v místě plnění a jeho konkrétním umístění daném Kupujícím a dle jeho pokynů. Kupující zajistí přístup pro osoby Prodávajícího provádějící tyto činnosti do prostor jejich uskutečnění v požadovaném rozsahu.
4. Místem plnění je budova Hanse Weinmanna, na adrese Winstona Churchilla 1974/3, 400 01 Ústí nad Labem

#### **Čl. IV Kupní cena**

1. Kupní cena za dodávku zboží byla stanovena dohodou smluvních stran dle nabídky Prodávajícího v zadávacím řízení a činí 1 315 813 Kč bez DPH, tj. 1 592 133,73 Kč včetně DPH (slovy jedenmilionpětsetdevadesátdvatisícstotřicettřikorun českých a 73 haléřů).
2. V kupní ceně je zahrnuta cena za veškeré dodávky, práce, služby, činnosti a výkony, kterých je třeba pro včasné a kompletní dodání zboží, jeho montáž a instalaci a veškeré další náklady Prodávajícího nutné pro včasné a kompletní dodání zboží dle této smlouvy, včetně likvidace odpadů v souladu se zákonem o odpadech č. 541/2020 Sb a nákladů na dodržení záruky za jakost a provádění záručního servisu.
3. Kupní cena je stanovena jako nejvýše přípustná a je možno ji změnit pouze za podmínek stanovených v této smlouvě a zadávací dokumentaci veřejné zakázky.
4. Úprava sjednané kupní ceny v průběhu plnění smlouvy včetně stanovení nové konečné kupní ceny je možná pouze v souladu s § 222 zákona, a to formou písemného dodatku k této smlouvě.
5. Jakékoliv použití náhradních materiálů, jiných technologií či jiné odlišnosti plnění oproti příloze č. 1 této smlouvy je Prodávající povinen předem projednat a odsouhlasit s Kupujícím. Pokud Prodávající provede plnění nesjednané touto smlouvou bez předchozího projednání a odsouhlasení Kupujícím, není Kupující povinen takové provedené plnění uhradit a může po Prodávajícím požadovat bezplatné odstranění takového neodsouhlaseného plnění z místa plnění a/nebo obnovení původního stavu.
6. Kupní cenu včetně DPH je možno překročit pouze v případě, že dojde ke změnám daňových právních předpisů, které budou mít prokazatelný vliv na výši Kupní ceny, a to zejména v případě zvýšení sazby daně z přidané hodnoty

#### **Čl. V Platební podmínky**

1. Kupní cena bude uhrazena na základě faktury – daňového dokladu vystaveného Prodávajícím po předání a převzetí zboží. Faktura předložená Kupujícím bude mít splatnost 30 dnů ode dne jejího prokazatelného doručení Kupujícím.
2. Faktura musí obsahovat náležitosti daňového dokladu podle zákona č. 563/1991 Sb., o účetnictví, ve znění pozdějších předpisů, a zákona č. 235/2004 Sb., o dani z přidané hodnoty, ve znění pozdějších předpisů (dále jen „zákon o DPH“). Faktura musí splňovat zejména tyto náležitosti:
  - označení povinné a oprávněné osoby, adresu, sídlo, DIČ;
  - číslo dokladu;
  - den odeslání a den splatnosti, den zdanitelného plnění;
  - označení peněžního ústavu a číslo účtu, na který se má platit, konstantní a variabilní symbol;

- účtovanou částku, DPH, účtovanou částku vč. DPH;
  - název díla, označení části díla;
  - důvod účtování s odvoláním na smlouvu;
  - razítko a podpis osoby oprávněné k vystavení daňového a účetního dokladu;
  - další náležitosti, pokud je stanoví obecně závazný předpis;
  - potvrzený předávací protokol dle čl. VII. odst. 4 této smlouvy.
3. Fakturu, která neobsahuje uvedené náležitosti, nebo jsou-li uvedeny nesprávně či neúplně, je Kupující oprávněn vrátit Prodávajícímu. Při nezaplacení takto vystavené a doručené faktury není Kupující v prodlení se zaplacením. Po doručení řádně vystavené faktury běží znovu sjednaná lhůta splatnosti.
  4. Úhrada za plnění z této smlouvy bude realizována bezhotovostním převodem na účet Prodávajícího, který je správcem daně (finančním úřadem) zveřejněn způsobem umožňujícím dálkový přístup ve smyslu ustanovení § 98 zákona o DPH.
  5. Pokud se po dobu účinnosti této smlouvy Prodávající stane nespolehlivým plátcem ve smyslu ustanovení § 106a zákona o DPH, smluvní strany se dohodly, že Kupující uhradí DPH za zdanitelné plnění přímo příslušnému správci daně. Kupujícím takto provedená úhrada je považována za uhrazení příslušné části smluvní ceny rovnající se výši DPH fakturované Prodávajícím.
  6. V souladu s ustanovením § 5 zákona č. 235/2004 Sb., o dani z přidané hodnoty, není Kupující při přijímání výše uvedeného zdanitelného plnění považován za osobu povinnou k dani, a proto toto zdanitelné plnění nebude uskutečněno v režimu přenesení daňové povinnosti dle § 92a zákona o dani z přidané hodnoty. Daň z přidané hodnoty je tudíž povinen přiznat a zaplatit správci daně Prodávající jako plátce, který uskutečňuje zdanitelné plnění dodání zboží s místem plnění v tuzemsku.

#### **Čl. VI Kontaktní osoby**

1. Kontaktní osobou Prodávajícího je: [REDAKCE], e-mail: [REDAKCE] tel.: [REDAKCE]
2. Kontaktní osobou Kupujícího [REDAKCE] e-mail: [REDAKCE] tel.: [REDAKCE]

#### **Čl. VII Předání zboží, vlastnické právo a nebezpečí škody**

1. Prodávající se zavazuje předat Kupujícímu řádně dodané zboží, u něhož Prodávající provedl řádnou montáž a instalaci dle této smlouvy, a veškeré nezbytné doklady spojené s dodávkou (např. prohlášení o shodě požadovaná Kupujícím v příloze č. 1 této smlouvy, návody k obsluze a/nebo údržbě dodaného zboží, záruční listy aj.). Veškeré doklady budou dodány v českém jazyce.
2. Zboží musí být dodáno s požadovanými parametry a s požadovaným vybavením a příslušenstvím.
3. Kupující je povinen převzít řádně a včas dodané zboží, které bude bez vad. Převzetí zboží bude předcházet jeho detailní prohlídka. Prodávající odpovídá za vady, které bude mít zboží v době jeho předání Kupujícímu.
4. Po řádném předání a převzetí zboží Prodávající předloží Kupujícímu předávací protokol, na kterém oprávněný pracovník Kupujícího potvrdí řádné převzetí zboží. Oprávněným

pracovníkem Kupujícího je Ing. Michal Satrapa. Každá smluvní strana obdrží jedno vyhotovení oboustranně potvrzeného předávacího protokolu, který se tak stane dokladem o dodání zboží podle této smlouvy. Předávací protokol bude obsahovat:

- řádné označení smluvních stran, jmen a příjmení oprávněných osob smluvních stran, které předání a převzetí zboží potvrdily, jejich podpisy;
  - specifikaci předávaného zboží včetně příslušenství;
  - soupis případných vad zboží, pokud se Kupující rozhodne převzít zboží i s vadami či nedostatky, včetně termínu pro jejich odstranění; - soupis předávané dokumentace ke zboží; - datum podpisu předávacího protokolu.
5. Pokud Kupující bezdůvodně odepře řádně a včas dodané zboží, u něhož Prodávající provedl řádnou montáž a instalaci dle této smlouvy, převzít nebo požádá o posunutí termínu převzetí, není Prodávající v prodlení.
  6. Prodávající odpovídá za vady, které bude mít zboží v okamžiku jeho převzetí, i když se vada stane zjevnou až po tomto okamžiku. Prodávající odpovídá rovněž za jakoukoliv vadu, jež vznikne po převzetí zboží, jestliže bude způsobena porušením jeho povinností.
  7. Vlastnické právo a nebezpečí škody přechází na Kupujícího okamžikem převzetí zboží.

#### **Čl. VIII Odpovědnost za škodu**

1. Smluvní strany odpovídají za škodu způsobenou porušením povinností vyplývajících z této smlouvy nebo z obecně závazného právního předpisu.
2. Případné poškození nepřevzatého zboží nese na svůj náklad Prodávající.

#### **Čl. IX Záruka za jakost**

1. Prodávající prohlašuje, že dodané zboží je nové a nepoužívané, odpovídající zadávací dokumentaci, právním předpisům a příslušným platným technickým normám.
2. Zboží má vady, jestliže neodpovídá podmínkám určeným v této smlouvě.
3. Prodávající poskytuje Kupujícímu záruku na dodané zboží a jeho montáž a instalaci po dobu 36 měsíců ode dne jeho převzetí Kupujícím.
4. Záruční doba začíná běžet dnem podpisu předávacího protokolu dle čl. VII. odst. 4 této smlouvy oběma smluvními stranami, případně dnem podpisu zápisu, kterým bude konstatováno odstranění vad a nedodělků, převzal-li Kupující zboží či jeho část s vadami či nedodělků.
5. Poskytnutá záruka se nevztahuje na vady způsobené neodborným zacházením, nesprávnou nebo nevhodnou údržbou nebo nedodržením předpisů výrobce pro provoz a údržbu zařízení, které Prodávající Kupujícímu předal.
6. Po dobu trvání záruky se Prodávající zavazuje provádět bezplatný záruční servis zboží.
7. Prodávající je povinen nastoupit k odstranění závady či poruchy neprodleně, nejpozději však do 3 pracovních dnů po jejím nahlášení Kupujícím. Prodávající je povinen postupovat tak, aby odstranil nahlášenou vadu či poruchu v co nejkratší době či v době stanovené Kupujícím. Prodávající je rovněž povinen písemně informovat Kupujícího, kdy předpokládá odstranění vady či poruchy.
8. Jestliže Prodávající neodstraní vady vzniklé v záruční době v termínu stanoveném touto smlouvou, může Kupující zajistit odstranění vad třetí osobou. V takovém případě má

Kupující právo požadovat po Prodávajícím úhradu nákladů spojených s odstraněním vady.

9. Prodávající je povinen uhradit Kupujícímu všechny prokazatelné škody, které vzniknou v souvislosti s oprávněně reklamovanými vadami.
10. Záruční doba neběží po dobu, po kterou Kupující nemohl zboží užívat pro vady, za které Prodávající odpovídá.
11. Prodávající neodpovídá za vady zboží či provádění jeho montáže či instalace, které byly způsobeny špatnou součinností Kupujícího, například předáním vadných podkladů, vydáním nevhodných pokynů atd. v případě, že Prodávající ani při vynaložení odborné péče takovou špatnou součinností Kupujícího nemohl zjistit nebo na ni Kupujícího upozornil a Kupující na ní trval.
12. Za vady vzniklé v důsledku nedodržení návodů k obsluze prokazatelně předaných Prodávajícím Kupujícímu, nedodržení obvyklých způsobů užívání či způsobené nesprávnou údržbou nebo zanedbáním údržby a oprav, Prodávající neodpovídá. Dále se záruka nevztahuje na vady vzniklé běžným opotřebením. Záruka zaniká provedením změn a úprav zboží bez souhlasu Prodávajícího, pokud nepůjde o drobné opravy, nevyžadující zvláštní kvalifikaci, opravy havarijní, které byly způsobeny vadami, za něž Prodávající odpovídá nebo o odstranění vad dle předchozího odstavce.

#### **Čl. X Podmínky změny poddodavatele**

1. V případě, že Prodávající hodlá pro plnění předmětu této smlouvy změnit poddodavatele, jehož prostřednictvím Prodávající prokazoval část kvalifikace v zadávacím řízení, je Prodávající povinen Kupujícímu před takovou změnou předložit doklady prokazující kvalifikaci nového poddodavatele ve stejném rozsahu, v jakém se na prokázání kvalifikace podílel původní poddodavatel.
2. Kupující doklady předložené dle předchozího odstavce bez zbytečného odkladu přezkoumá a poskytne k nim Prodávajícímu své stanovisko. V případě, že je toto stanovisko kladné, je Prodávající oprávněn nového poddodavatele pro plnění předmětu smlouvy použít.
3. Prodávající není oprávněn dodat tu část zboží, provést její montáž či instalaci, ke které se vztahuje kvalifikace původního poddodavatele, sám bez odpovídající kvalifikace požadované v zadávacím řízení ani za použití nového poddodavatele bez takové odpovídající kvalifikace.

#### **Čl. XI Prodlení, sankce**

1. V případě prodlení s dodáním zboží oproti termínu stanovenému v čl. III. odst. 1 této smlouvy je Prodávající povinen Kupujícímu uhradit smluvní pokutu ve výši 0,1 % z ceny nedodaného zboží za každý den prodlení.
2. V případě prodlení Prodávajícího se započítáním odstranění či s odstraněním vad a poruch reklamovaných v záruční době, je Prodávající povinen uhradit Kupujícímu smluvní pokutu ve výši 0,1 % z ceny zboží, na kterém se vada či porucha vyskytla, za každý den prodlení a za každý případ porušení této povinnosti.
3. Výše smluvních pokut nepřevyšuje částku bez DPH dle čl. IV odst. 1 této smlouvy.
4. Smluvní pokuty dle tohoto článku jsou splatné do 15 kalendářních dnů od doručení písemné výzvy oprávněné smluvní strany povinné smluvní straně. Zaplacením smluvní

pokuty nezaniká příslušný nárok oprávněné smluvní strany na splnění povinnosti povinné smluvní strany smluvní pokutou zajištěné. Smluvní pokuty se nezapočítávají na nárok na náhradu škody.

5. Zaplacení smluvní pokuty nemá vliv na právo smluvních stran domáhat se náhrady škody vzniklé porušením smluvní povinnosti nebo povinnosti vyplývající z obecně závazného právního předpisu. Škoda způsobená Kupujícím poddodavatelem Prodávajícím se považuje za škodu způsobenou přímo Prodávajícím.
6. Smluvní strany se zavazují k vyvinutí maximálního úsilí k předcházení škodám a k minimalizaci vzniklých škod.
7. Prodávající se nedostává do prodlení v případě prodlení Kupujícího s poskytnutím nutné součinnosti Prodávajícímu (např. prodlení s umožněním přístupu do prostor, které jsou místem plnění). Kupující si v souladu s § 100 odst. 1 zákona vyhrazuje právo prodloužit termín plnění této smlouvy v případě, kdy dodržení termínů dle čl. III. odst. 1 této smlouvy nebude možné z důvodu změn ve stavebních pracích v místě plnění předmětu této smlouvy, jež nastaly po uzavření této smlouvy a jež prodlužují termín připravenosti místa plnění dle této smlouvy pro dodání zboží. Termíny plnění dle článku III. odst. 1 této smlouvy je možné prodloužit maximálně o dny, o které došlo k prodloužení stavebních prací v místě plnění této smlouvy dle předchozí věty.

### **Čl. XII Platnost, změna a zánik smlouvy**

1. Tato smlouva nabývá platnosti dnem podpisu a účinnosti dnem zveřejnění v registru smluv dle zákona č. 340/2015 Sb., o zvláštních podmínkách účinnosti některých smluv, uveřejňování těchto smluv a o registru smluv (dále jen „registr smluv“). Kupující zveřejní smlouvu v registru smluv do 14 dnů od její platnosti.
2. Platnost smlouvy lze ukončit písemnou dohodou podepsanou oprávněnými zástupci obou smluvních stran.
3. Kupující má právo od této smlouvy odstoupit v případě, že:
  - Prodávající je v prodlení s předáním zboží delším než 30 dní.
  - Prodávající vstoupí do likvidace nebo bude na jeho majetek prohlášen soudem konkurz nebo bude zamítnut návrh na vyhlášení konkurzu pro nedostatek majetku nebo zanikne bez likvidace a/nebo bude soudem prohlášen úpadek Prodávajícího a/nebo Prodávající vstoupí do insolvence.
  - Prodávající i přes upozornění Kupujícího realizuje dodání zboží, jeho montáž či instalaci poddodavatelem v rozporu s čl. X této smlouvy.
  - Po uzavření smlouvy Kupující zjistí, že smlouva neměla být uzavřena, neboť Prodávající před zadáním části veřejné zakázky předložil údaje a/nebo dokumenty, které neodpovídaly skutečnosti a měly nebo mohly mít vliv na výběr dodavatele.
  - Prodávající nepředloží doklady v souladu s čl. II. odst. 10 této smlouvy.
4. Kupující je oprávněn od této Smlouvy odstoupit, a to i částečně, v případě závažného porušení smluvní nebo zákonné povinnosti Prodávajícím. Odstoupení od Smlouvy nabývá účinnosti písemným doručením oznámení o odstoupení Prodávajícímu.
5. Kterákoliv smluvní strana má právo odstoupit od této smlouvy i z kteréhokoliv zákonného důvodu.
6. Obsah Smlouvy může být měněn jen dohodou smluvních stran, a to vždy jen vzestupně číslovanými písemnými dodatky podepsanými oprávněnými osobami smluvních stran.

### **Čl. XIII Zvláštní ujednání**

1. Prodávající je povinen uchovávat veškerou dokumentaci související s realizací projektu včetně účetních dokladů minimálně do konce roku 2028.
2. Prodávající je povinen minimálně do konce roku 2028 poskytovat požadované informace a dokumentaci související s realizací projektu zaměstnancům nebo zmocněncům pověřených orgánů (Centra pro regionální rozvoj, Ministerstva pro místní rozvoj ČR, Ministerstva financí ČR, Evropské komise, Evropského účetního dvora, Nejvyššího kontrolního úřadu, příslušného orgánu finanční správy a dalších oprávněných orgánů státní správy) a je povinen vytvořit výše uvedeným osobám podmínky k provedení kontroly vztahující se k realizaci projektu a poskytnout jim při provádění kontroly součinnost.

### **Čl. XIV**

#### **Závěrečná ustanovení 1.**

Výběr Prodávajícího byl proveden v souladu se zákonem.

2. Prodávající prohlašuje, že se před uzavřením smlouvy nedopustil v souvislosti se zadávacím řízením veřejné zakázky sám nebo prostřednictvím jiné osoby žádného jednání, jež by odporovalo zákonu nebo dobrým mravům nebo by zákon obcházelo, zejména že nenabízel žádné výhody osobám podílejícím se na zadání veřejné zakázky, na kterou s ním Kupující uzavřel tuto smlouvu, a že se zejména ve vztahu k ostatním dodavatelům nedopustil žádného jednání narušujícího hospodářskou soutěž.
3. Vzhledem k veřejnoprávnímu charakteru Kupujícího Prodávající výslovně prohlašuje, že je s touto skutečností obeznámen a souhlasí se zveřejněním smluvních podmínek obsažených v této smlouvě v rozsahu a za podmínek vyplývajících z příslušných právních předpisů, zejména zákona č. 106/1999 Sb., o svobodném přístupu k informacím, ve znění pozdějších předpisů.
4. Není-li v této smlouvě výslovně uvedeno jinak, právní vztahy smluvních stran touto smlouvou blíže neupravené se řídí příslušnými ustanoveními občanského zákoníku, jakož i dalšími obecně závaznými právními předpisy ČR.
5. Tato smlouva se vyhotovuje buď elektronicky, přičemž každá smluvní strana obdrží originální vyhotovení smlouvy podepsané zaručenými či uznávanými elektronickými podpisy osob oprávněných za ně jednat, nebo je smlouva uzavřena v listinné podobě, kdy Kupující obdrží 3 vyhotovení smlouvy s platností originálu a Prodávající obdrží jednoho vyhotovení smlouvy s platností originálu.
6. Smluvní strany se dohodly, že zákonnou povinnost dle § 5 odst. 2 zákona č. 340/2015 Sb., o zvláštních podmínkách účinnosti některých smluv, uveřejňování těchto smluv a o registru smluv (zákon o registru smluv), splní Kupující a splnění této povinnosti doloží Prodávajícímu. Smluvní strany současně berou na vědomí, že v případě nesplnění zákonné povinnosti je smlouva do tří měsíců od jejího podpisu bez dalšího zrušena od samého počátku.
7. Nedílnou součástí této smlouvy je:
  - příloha č. 1 – Specifikace předmětu plnění (vč. podrobného popisu nabízeného plnění dle nabídky Prodávajícího),



- příloha č. 2 – Rozpočet (vzniklý vyplněním Soupisu dodávek a prací, který je součástí Přílohy č. 2 zadávací dokumentace), - příloha č. 3 – Seznam poddodavatelů (je-li relevantní),

8. Smluvní strany prohlašují, že si tuto smlouvu před jejím podpisem přečetly, s jejím obsahem souhlasí, že smlouva je v souladu s jejich svobodnou vůlí a smlouvu nepodepisují v tísní a za nápadně nevýhodných podmínek. Na důkaz toho připojují své podpisy.

Ve Studeném

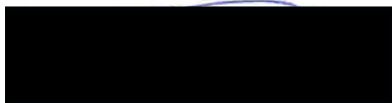

za Prodávajícího Josef Šebek  
jednatel

V Ústí nad Labem



za Kupujícího Mgr. Jana Linhartová  
ředitelka

## ROZPOČET

INTERIÉR LIDOVÉ KNIHOVNY KÚK, W.CHURCHILLA 1974/3 ÚSTÍ N.LABEM

JKSO: 801.46 Budovy knihoven a archivů (objekt), část 766 - konstrukce truhlářské a M99 - ostatní práce montážní  
 Cenová soustava: položky definovány popisem projektanta a vizuálně (Vizuální definice typových prvků, dále jen VDTV)

Pol.č:	Popis, odkaz na výkres	Počet ks:	b e z D P H		včetně DPH (21%)	
			Cena ks:	Cena pol.:	Cena ks:	Cena pol.:
1	Výpůjční pult (viz výkres č. 3)	1	95 734	95 734	115 838	115 838
2	Zápultí (viz výkres č. 4)	1	17 750	17 750	21 478	21 478
3	Skříňka v zápultí (viz výkres č. 4)	1	4 550	4 550	5 506	5 506
4	Pultík OPAC (viz výkres č. 5)	1	5 272	5 272	6 379	6 379
5	Sedací stupně (viz výkres č. 6)	1	41 255	41 255	49 919	49 919
6	Stůl pracovní obdélníkový (viz výkres č. 7)	7	10 462	73 234	12 659	88 613
7	Stůl čtenářský kruhový (viz výkres č. 7)	1	8 270	8 270	10 007	10 007
8	Stolek v.520 (viz výkres č. 7)	4	8 180	32 720	9 898	39 591
9	Stolek herní (viz výkres č. 7)	2	7 580	15 160	9 172	18 344
10	Nový potah na typ.podsedačky v křeslech (viz výkres č. 7)	4	1 500	6 000	1 815	7 260
11	Regál jednostranný o 1 poli (viz výkres č. 8)	4	6 560	26 240	7 938	31 750
12	Regál jednostranný o 1,5 pole (P) (viz výkres č. 8)	4	10 220	40 880	12 366	49 465
13	Regál jednostranný o 1,5 pole (L) (viz výkres č. 8)	5	10 633	53 165	12 866	64 330
14	Regál jednostranný o 2 polích (viz výkres č. 8)	3	11 110	33 330	13 443	40 329
15	Regál jednostranný o 2,5 pole (viz výkres č. 8)	2	15 260	30 520	18 465	36 929
16	Regál jednostranný o 6 polích (viz výkres č. 9)	1	31 040	31 040	37 558	37 558
17	Regál oboustranný o 1 poli (viz výkres č. 9)	9	11 670	105 030	14 121	127 086

18	Regál oboustranný o 2 polích (viz výkres č. 9)	11	19 460	214 060	23 547	259 013
19	Regál jednostranný mělký zúžený (rezervace) (viz výkres č. 9)	1	4 890	4 890	5 917	5 917
20	Deska na kreslení fixem (viz výkres č. 7)	1	3 250	3 250	3 933	3 933
21	Prezentační věž ocelová (viz výkres č. 10)	1	18 980	18 980	22 966	22 966
22	Regál šikmý ocelový (viz výkres č. 10)	3	17 890	53 670	21 647	64 941
23	Regál šikmý ocelový (audioknihy) (viz výkres č. 10)	1	20 163	20 163	24 397	24 397
24A	Nástěnka plechová ve foyeru (viz výkres č.11)	1	7 000	7 000	8 470	8 470
24B	Nástěnka plechová ve foyeru (viz výkres č. 11)	1	7 000	7 000	8 470	8 470
25	Nástěnka plechová u pultu (viz výkres č. 11)	1	9 950	9 950	12 040	12 040
51A,BCC	Pohovka třímístná Čalouněná pohovka třímístná, typu notre dame 103. Rozměry: š.199cm, hl.78cm, v.64,5 cm. Chromované nohy. 3 varianty lišící se potahy: A. Potah látkou IRIS IR423, B. Potah látkou gobelín vzor tokyo ns-10674 (takoy), 320g/m2, martindale 250000, C. Potah látkou gobelín vzor maroko ns-10675 (takoy), 320g/m2, martind.250000. Nosnost 100 kg/místo. Viz VDTV	3	18 548	55 644	22 443	67 329
52	Pohovka dvómístná Čalouněná pohovka dvómístná, typu notre dame 102. Rozměry: š.145cm, hl.78cm, v.64,5 cm. Chromované nohy. Potah látkou gobelín vzor tokyo ns-10674 (takoy), 320g/m2, martindale 250000. Nosnost 100 kg/místo. Viz VDTV	1	14 824	14 824	17 937	17 937
53	Křeslo ušák Křeslo ušák, látka patchwork viorica1, charlot, rozm.: š.86 x hl.72 x v.105 cm, v.sedu 42cm. Nosnost 120kg. Viz VDTV	1	7 190	7 190	8 700	8 700
54	Křeslo dřevěné Křeslo z dřevěného masivu, typ persbol, s vloženým podsedákem. Barva dřeva černá. Rozměry :š.57 hl.69 v.84, v.sedu 43cm. Dodává se nesmontované, vyžaduje montáž. Záruka 10 let. Viz VDTV	4	4 490	17 960	5 433	21 732
55	Čalouněná lavice Čalouněná lavice typu clea do interiéru, lobby atd. Potah saule 9 oliva, nohy buk barva tmavý ořech, plastový kluzák hnědý. Rozměry: š.120cm, hl.54cm, v.68cm. Dodávána smontovaná. Viz VDTV	1	6 070	6 070	7 345	7 345
56	Taburet Kruhový taburetek typu mica d. Rozměry: v.46cm, průměr 40cm, hmotnost 4,4kg. Materiál: nohy b4-buk barva tmavý ořech, plastové kluzáky hnědé. Potahy: 5x Saule 9 oliva, 8x BA 39 cihlová. Dod. smontováno. Viz VDTV	13	1 985	25 805	2 402	31 224

57A,B	<p>57A Židle pracovní kancelářská Kancelářská pracovní židle typu zoe 220. Skořepina sedáku:Černá RAL 900, kolečka RM55 s pryží na tvrdou podlahu,bez područek.Čalounění Capture T4701.-Židle je otočná, výškově nastavitelná a disponuje houpací mechanikou s aretací ve výchozí pozici. Podnož je tvořena pětiramenným nylonovým křížem.Výška sedáku 410-540mm ,výška celková 790 - 920mm. viz VDTV 57B Židle pracovní kancelářská k vys.stolu (zoe223):v.sedáku 550-800mm,v. celková 940-1200mm.Barevné a materiálové provedení stejné jako u 57A, místo koleček má ale kluzáky, má opěrný kruh na nohy. viz VDTV</p>	2	8 350	16 700	10 104	20 207
58	<p>Židle čtenářská Dřevěná bistro židle typu luke s možností stohování. Materiál:konstrukce buk.masiv,sedák buk.překližka.Moření: b4-dekor barva tmavý ořech. Rozměry: 48x47 v.81cm, Viz VDTV</p>	4	5 375	21 500	6 504	26 015
59	<p>Židle dětská Dětská židle stohovatelná typu tim,vyrobená z masiv.buku, sedák a opěrák z vícevrstvé bukové překližky.Povrchová úprava polomatným polyuretan.lakem. Vše v přírodním buku.Výška sedáku 30cm. Viz VDTV</p>	2	1 190	2 380	1 440	2 880
60	<p>Židle stohovatelná Stohovatelná židle typu alice,skořepina z recyklovatelného technopolymeru SCAB s čtyřnohou ocelovou podnoží v chromovaném provedení, stohovatelná do 10ks.Má zátěžový certifikát CATAS. Rozměry: š.510,hl.520,v.820,v.sedáku 460mm; hmotnost 5,4kg. Barevné provedení: skořepina 82_světle šedá, podnož chrom. Doplnky: Spojovací systém pro židle 4x balení po 10ks Viz VDTV</p>	44	2 130	93 720	2 577	113 401
61	<p>Židle zahradní Zahradní židle z akáciového dřeva kave home hanzel. Masiv akácie, rozměry š.46 v.85 hl.57 v.sedáku 46 š.sedáku 44 cm, nosnost 130 kg,hmotnost 9kg. Viz VDTV</p>	14	2 770	38 780	3 352	46 924
62	<p>Stolička otočná Stolička typu revolver stool má zabudovaný mechanismus, který umožňuje otáčení sedáku o 360 °.Okraje sedáku jsou zahnuté pro větší pohodlí. Stolička je vyrobena z lakované oceli. Rozměry: v.48,5cm, průměr 34cm.Barva: červená Viz VDTV</p>	2	4 720	9 440	5 711	11 422
63	<p>Stolička kovová Kovový sedák svalle černá, rozměry v.41,dl. 45 š.35 cm, barva černá Viz VDTV</p>	3	2 999	8 997	3 629	10 886
64	<p>Podsedák JJA podsedák simple move zelená,rozm.40x40x8 cm, hmotnost 1,27kg barva lahvově zelená Viz VDTV</p>	10	550	5 500	666	6 655
65	<p>Skříňka na tašky Plechová šatní skříňka na soklu s 12 boxy typ marcin rozměry 900x1850x400, šedá konstrukce ocel v práškovém laku.Barva světle šedá. Viz VDTV</p>	1	7 110	7 110	8 603	8 603

66	Lampa stojací podlahová <i>Stojací lampa typu lucande elif z dubového dřeva a bílého chintzu. Výška 169cm, průměr stínidla dole 38 nahoře 28cm, výška stínidla 38cm. Délka přívod.kabelu 250cm.230V, E27 max.40W, zdroj není součástí balení. Viz VDTV</i>	1	7 800	7 800	9 438	9 438
67A,B	Podlahový stojan na letáky <i>67A: Stojan žebřík choice s 8 dvojitými kapsami pro DL letáky(celk.16 kapes), 67B: Stojan "žebřík" choice s 8 kapsami pro A4 letáky. Materiál:kov + čirý plast.Rozměry: v. 1730 mm. Viz VDTV</i>	2	5 020	10 040	6 074	12 148
68	Podložka pod pracovní židle <i>Podložka pod pracovní židle na koberec wedo, rozměry 1,2x2m, polypropylenová z recyklovaného materiálu. Viz VDTV</i>	1	3 090	3 090	3 739	3 739
69	Hodiny nástěnné <i>Nástěnné hodiny TFA DCF, dřevěný dekor, průměr 25,5 cm.Bílý ciferník s černými čísly,ciferník je krytý sklem.Rozměry: průměr 25,5cm x 4,6 cm. Rádiové řízení času. Viz VDTV</i>	2	1 650	3 300	1 997	3 993
70	Proutěná truhlička <i>Proutěná truhlička obdélníkového tvaru větší. Rozměry: 50 x 34 cm, výška 20 cm. Viz VDTV</i>	1	850	850	1 029	1 029

C E L K E M (bez DPH - s DPH21%)

1 315 813,00 Kč

1 592 133,73 Kč

Nabídková cena obsahuje výrobu, dopravu a montáž, stejně jako všechny výdaje režijní povahy spojené s řádným provedením díla (viz Technická zpráva odst. i). Dílčí náklady na dopravu, montáž a přiměřená část režijních nákladů musí být započteny v jednotkové ceně každé položky.

Poznámka: při návrhu termínu plnění je nutno vzít v úvahu, že některé z typových výrobků mohou mít dodací lhůty až 6 týdnů.

## VIZUÁLNÍ DEFINICE TYPOVÝCH VÝROBKŮ (VDTV)

Tato část projektové dokumentace stanovuje požadavky na vzhled typových výrobků určené zpracovatelem architektonického řešení jako autorského díla dle zák. č. 121/2000 Sb. (autorský zákon). S ohledem na příslušná ustanovení zákona č. 137/2006 Sb. (o veřejných zakázkách) ve znění pozdějších novelizací a souvisejících vyhlášek není možné určit typové výrobky označením výrobce a produktu: vzhledovými parametry tedy závazně definujeme vybrané typové výrobky. Typovými výrobky se pro účely této dokumentace rozumí standardizované výsledky průmyslové výroby, které prošly vývojem zahrnujícím zhotovení prototypů a prošly i praktickým ověřením v reálných podmínkách běžného užívání, t.j. byly jich prodány řádově stovky a více kusů. Náhraza zobrazených prvků ad hoc vyrobenými atypy obdobného vzhledu je akceptovatelná jen s výslovným souhlasem autora projektu.

č. 51 - POHOVKA TŘÍMÍSTNÁ (pozor, barva na obrázku neodpovídá, vybrané potahy vypadají jinak, viz čtverečky a popis ve Výkazu výměr)

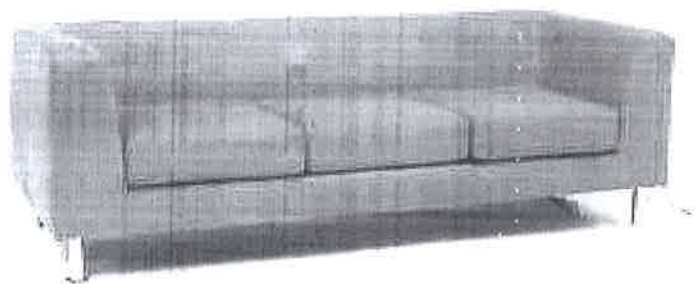

A.

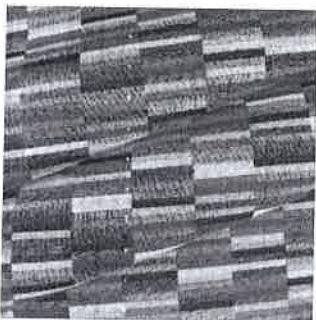

B.

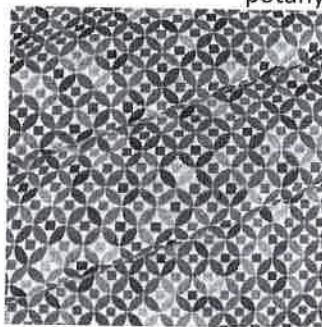

C.

potahy:

č. 52 - POHOVKA DVOUMÍSTNÁ (pozor, barva na obrázku neodpovídá, vybraný potah vypadá jinak, viz čtvereček a popis ve Výkazu výměr)

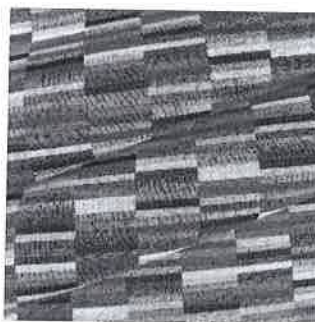
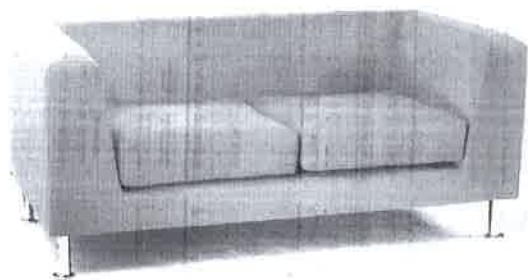

potah:

č. 53 - KŘESLO UŠÁK



č. 54 - KŘESLO DŘEVĚNÉ



č. 55 - ČALOUNĚNÁ LAVICE

pozor, barva výrobku na snímku neodpovídá, správná barva viz čtverec a popis ve Výkazu výměr



č. 56 - TABURET

pozor, barva výrobku na snímku neodpovídá, správné barvy viz čtverce a popis ve Výkazu výměr



č. 57 A,B - ŽIDLE PRACOVNÍ KANCELÁŘSKÁ

- pozor, barva čalounění na obr. neodpovídá, vybrané čalounění viz vpravo a popis ve Výkazu výměř



č. 58 - ŽIDLE ČTENÁŘSKÁ



č. 59 - ŽIDLE DĚTSKÁ



č. 60 - ŽIDLE STOHOVATELNÁ



č. 61 - ŽIDLE ZAHRADNÍ



č. 64 - PODSEDÁK





č. 62 - STOLIČKA OTOČNÁ



č. 63 - STOLIČKA KOVOVÁ



č. 65 - SKŘÍŇKA NA TAŠKY



č. 66 - LAMPA STOJ. PODLAHOVÁ

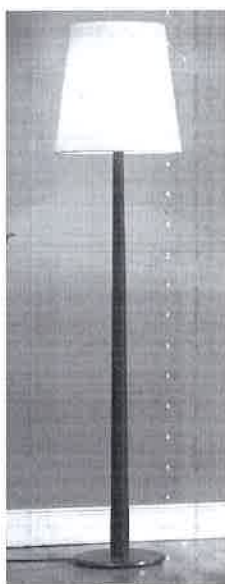

č. 67A,B - STOJAN NA LETÁKY



č. 68 - PODLOŽKA POD P.ŽIDLE



č. 69 - HODINY NÁSTĚNNÉ



č. 70 - PROUT. TRUHLIČKA





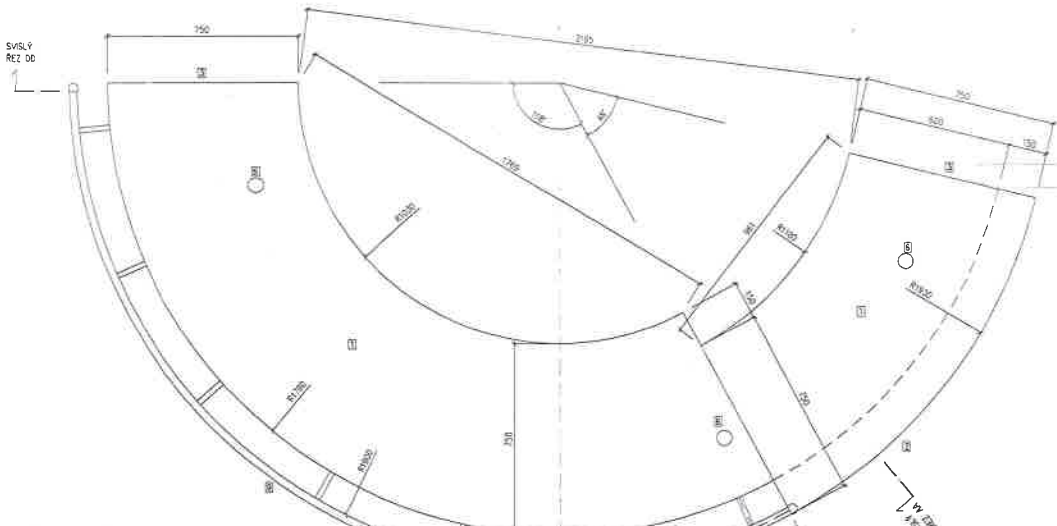

P Ů D O R Y S - P O H L E D S H O R A

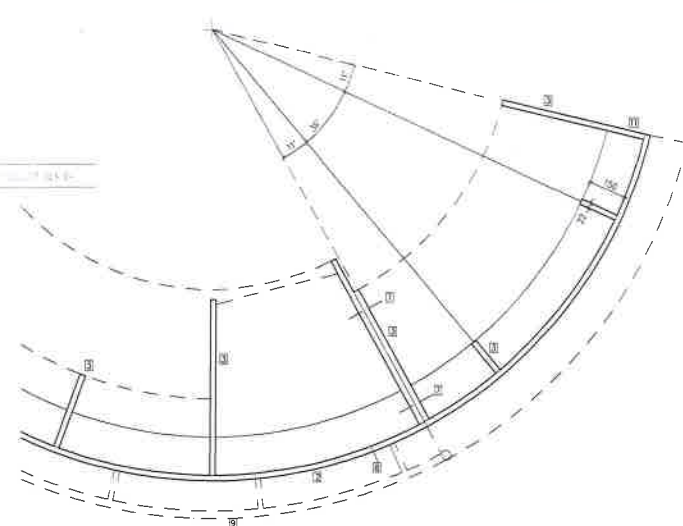

P Ů D O R Y S N Ý Ř E Z 2

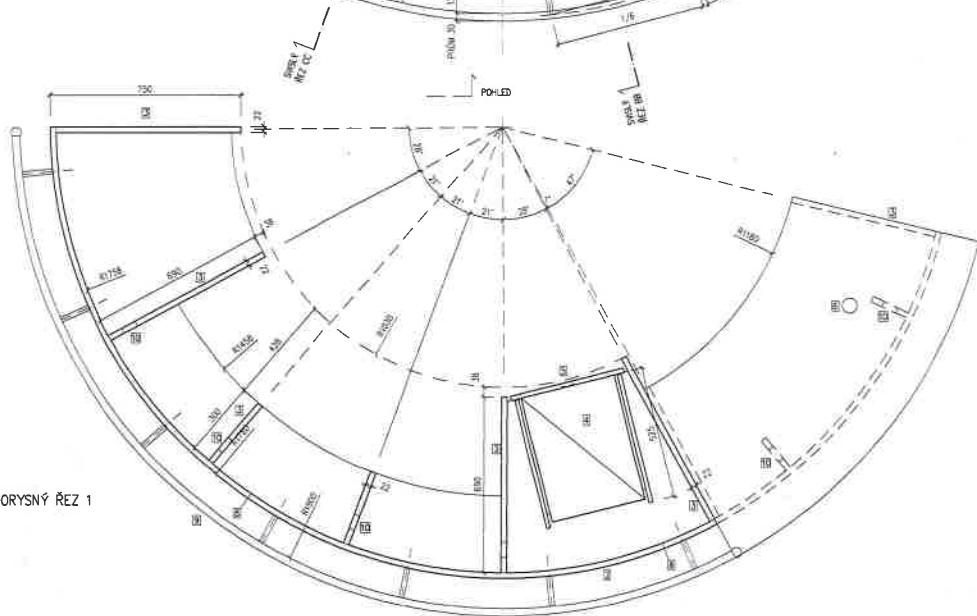

P Ů D O R Y S N Ý Ř E Z 1

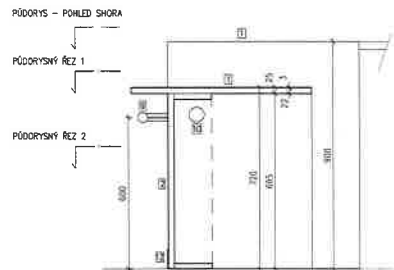

S V I S L Ý Ř E Z A A

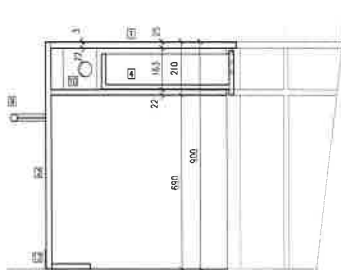

S V I S L Ý Ř E Z B B

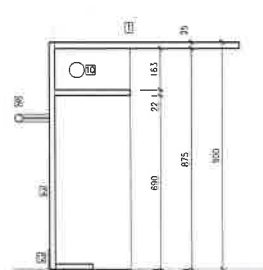

S V I S L Ý Ř E Z C C

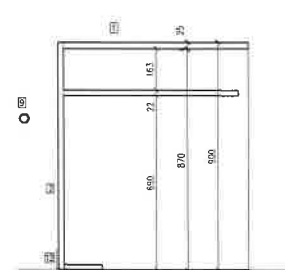

S V I S L Ý Ř E Z D D

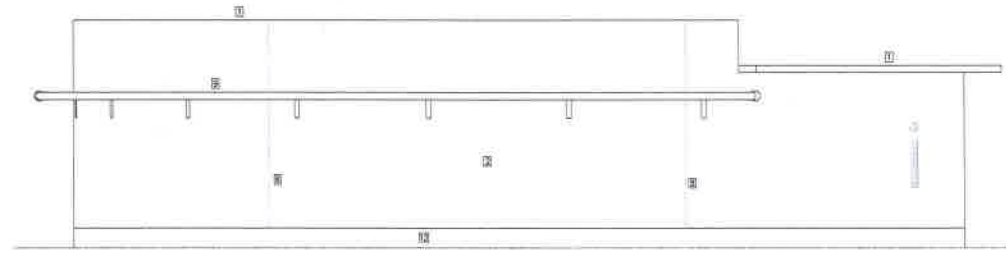

P O H L E D Č E L N Í

ZNAČENÍ: ① VÝPOUČNÍ PULT

POČET KS: 1

PULT SEGMENTOVÉHO TVARU JE VYPRÁVEN Z LAMINODESEK A OCHRATELNÝCH NÁBYTKOVÝCH NEBO VYPRÁVEN NA ČELNÍ DESCE JE NEREZOVÉ PRACOVNÍ PLOCHU TVOŘÍ HOVNÁ KONSTRUKČNÍ A NALEPENÍM LAMINOLEM LAMINOLEM SE PROJEVÍ JEN V ROVINĚ PRAC.PLOCHY, OSTATNÍ HRANY BUDOU V DEZÉNU KORPUSU. OBLOUKOVÉ ČELO TVOŘÍ OCHRATELNÁ DESKA (URČÍ DĚLENKA PD). DĚLENKA PD ROZDĚLUJE, ZDA JE PRO ULOŽENÍ TVARU A TUHOSTI KUTNÉ DALŠÍ ŽEBRO.

LEGENDA :

- 1 PRAC.PLOCHA:KONSTRUKČNÍ TL.22mm,NA NI NALEPENÍM LAMINOLEM DLW MARMORETE. OSTATNÍ ČÁSTI: OUBRACAD PETROL,HRANA ABS TL. 16 AŽ 2mm,SEŠVA "PERLA"
- 2 ČELO OCHRATELNÁ DESKA PŮVHŘ DEZEN "HEDVAB",ABS HRANY DEZEN "HEDVAB"
- 3 BOČNICE,VNITŘNÍ ŽTUŽENÍ A POLICE:LAMINODESKY DEZEN "HEDVAB",HRANY ABS DEZEN "HEDVAB"
- 4 ZÁSUVKA. VNITŘNÍ KČE TL.16mm,ČELO TL.18mm,OBLOJ LAMINO "HEDVAB",PLNÝVÝŠV.
- 5 OCHRANKA: ZÁPUSTNÁ NEREZ, B 50mm,VZ "VIZUÁL,DEFINICE.TYP.VYR "
- 6 ZÁMEK NÁBYTKOVÝ S ČTYLNOU VLČZOU,POVRCH NIKL N CHROM,NEREZ
- 7 KABEL.PRŮCHODKA DO OTVORU PRŮMĚRŮ60mm,KOVŮVA NEHEZANÍ, N MATEJ ČERNÝM.PODLAŽNÍ VÝŘEZ URČÍ HR. DOZPĚRU AUTODOPR S OBLIKOVATELEM
- 8 SEŠROUBOVÁNO
- 9 DĚLENÍ ČELA: NA TŘETINĚ
- 10 NEREZOVÁ TRUBKA VNĚŠNÍHO PRŮMĚRU 30mm,NA KONČICI NEREZ KOULE PRŮMĚRU 40mm,KONZOLKY Z NEREZ.PÁSOVNÝ 20x5mm PŘESROUBOVÁNO DO ČELNÍ DESKY VZDY Z NEREZ VRTVY S ČOČKOVOU HLAVIČI VE NEREZOVÉ PŮVHŘ BROUŠENÝ
- 11 OTVOR PRŮM 60mm PRO VEDENÍ KABELÁŽE V PULTU
- 12 U PODLAŽÍ: VÝŘEZ PRO VSTUP KABELÁŽE DO PULTU
- 13 SOKL: NALEPEN PÁS NEREZ PLECHU (BROUŠENÝ POVRH) V.80mm

KOORDINACE:

ELEKTRONIKALIZACE: SUNUS  
- PŘÍSTUP V BOČNÍ PRO ŽIGETOVÉ KABELÁŽI Ž MÍSTNÍ  
- OSAZENÍ PRŮCHODKŮ V PRACOVNÍ DESCE BUDE PROVEDENO NA MÍSTĚ DLE POŽADÁVŮ OBJEDNATELE

POZNÁMKY: 0

LAMINODESKY A LAMINÁTY

- ZKRÁCENÉ ZNAČENÍ V LEGENDÁCH:

- "HEDVAB" - EGGER U701 ST9 HEDVÁBNĚ ŠEDÁ
- "PERLA" - EGGER U763 ST9 PERLOVÉ ŠEDÁ
- "OBLÁZEK" - EGGER U201 ST9 OBLÁZKOVÉ ŠEDÁ
- "ČERNÁ" - EGGER U999 ST2 ČERNÁ
- "BURUND" - EGGER U311 ST9 BURUNDONSKÁ ČERVENÁ

DĚLENÍ NA MONTÁŽNÍ ČELKY (S DĚLENÍM NA VYTROSTAVĚNÍ DOPRAVU, FORMÁTY DESEK A.P.)POKUD NEJSOU URČOVY,URČI OBJEDNATEL VE SVĚ DĚLENÍ DOKUMENTACI.  
ZPŮSOBNĚ I SUBORDINÁTELE JSOU PŮVHŘ PŘED ZKALOVÁNÍ VÝROBY PŘEMĚNÍ MÍSTO PRO VÝŘEZK A NA MĚŘENÉ NODNOSTI VZT V POTIA A UPRAVIT ROZMĚRY NA VÝŘESE,JSOU "STAVEBNÍ" ROZMĚRY,TOLERANCE URČI ODČAVATEL VE SVĚ DĚLENÍ PŮV HŘ PŮV HŘ NEJAKOSTI PŮVHŘLE DOČKA NEJEDNODUJ SOULASTI DOKUMENTACE Ž TECHNICKÁ ZPRÁVA A VÝKAZ VÝKĚR KONSTRUKČNÍ ŽTUŽENÍ,NAPR.MĚTVY DŘEVEM V ROZČEL, PŘÍRĚZY DESEK A.P. NEJSOU ZPRÁVILA KONTROLNĚŽEŽI ŽI VÝROBNÍ (DĚLENŠÍ) DOKUMENTACE: PŘED KONTAKTŮ DO STĚI ŽE NEJNO VYLOUČY KŮLD S INSTALACEM ŽE ŽEŽU (VYPRÁSKAT DETEKTŮREM).

HŮRÁVA ARCHITENTI LABORATOŘ		DĚLSHVA 43 1600 PRAHA 6 IČO:13828858	
autor:projektant: opravov:	INC:ARCH. T. HŮRÁVA INC:ARCH. T. HŮRÁVA	stavění:	0223 KONKORNA ÚSTĚČNĚHO KRAJE PŘÍSPĚVNÍKŮ ORGANIZACE W.ČMURCHELLA 1974/75 ÚSTĚ N.L.
číslo:zadávký: stavět:	0223 PO PRO PROVEDENÍ INTERIERU	debat:	09/2021
stavění:	KONKORNA ÚSTĚČNĚHO KRAJE PŘÍSPĚVNÍKŮ ORGANIZACE W.ČMURCHELLA 1974/75 ÚSTĚ N.L.	debat:	09/2021
stavění:	INTERIER ÚSTĚČNĚHO KRAJE PŘÍSPĚVNÍKŮ ORGANIZACE W.ČMURCHELLA 1974/75 ÚSTĚ N.L.	debat:	09/2021
stavění:	INTERIER ÚSTĚČNĚHO KRAJE PŘÍSPĚVNÍKŮ ORGANIZACE W.ČMURCHELLA 1974/75 ÚSTĚ N.L.	debat:	09/2021

S V I S L Ý Ř E Z P Ř E D  
K O N Z O L K O U M A D L A

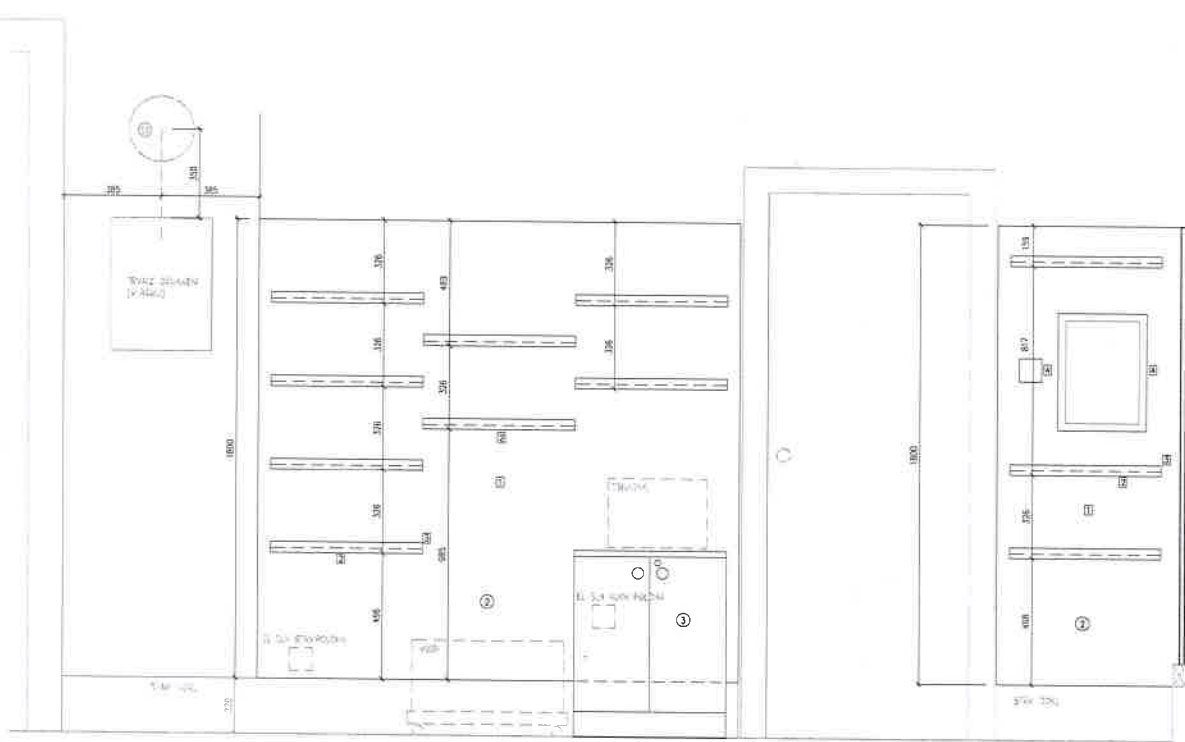

POHLED ČELNÍ

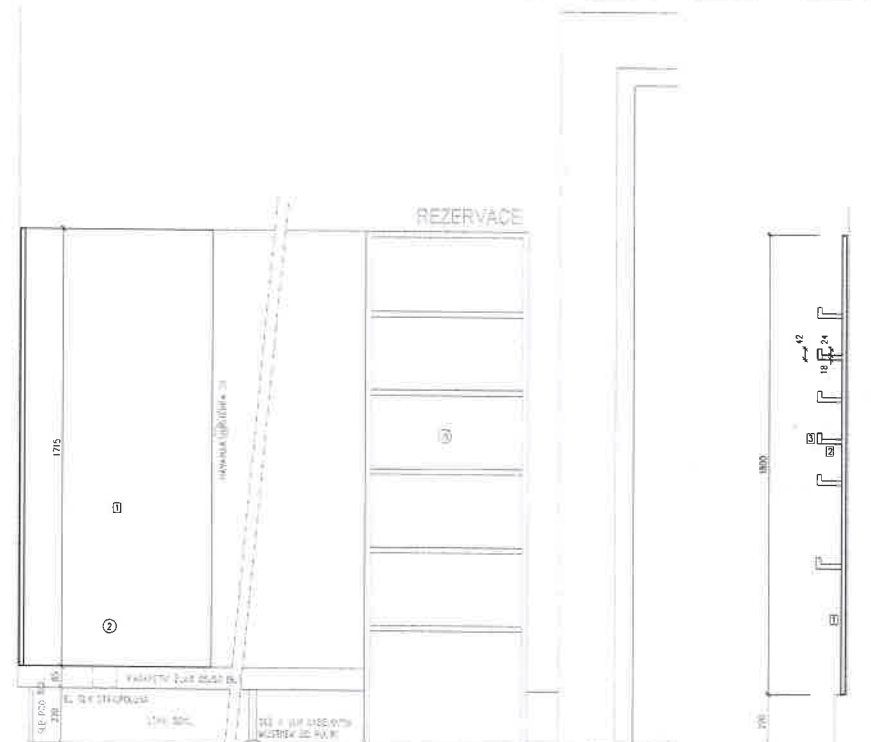

POHLED NA BOČNÍ STĚNU

SVISLÝ ŘEZ

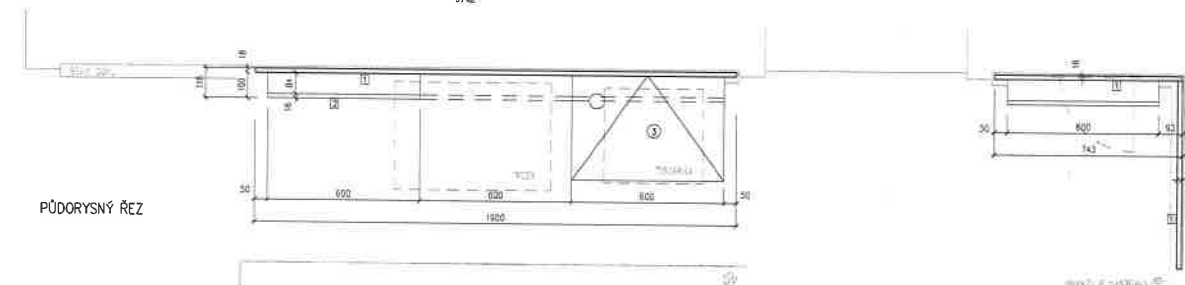

PŮDORYSNÝ ŘEZ

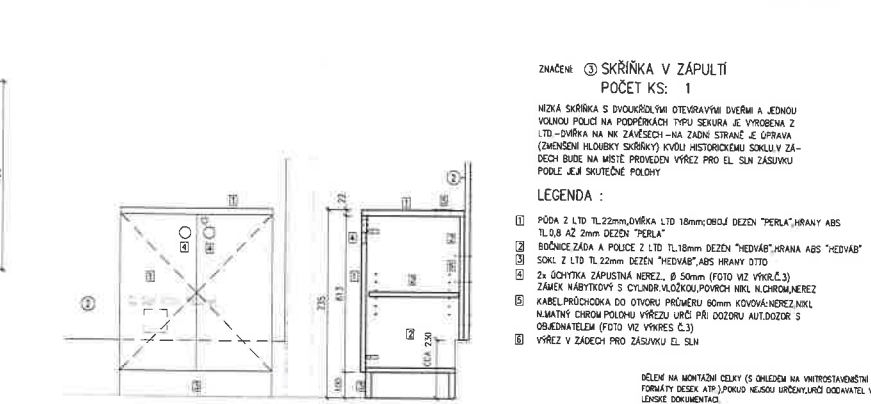

POHLED ČELNÍ

ŘEZ SVISLÝ

ZNAČENÍ ③ SKŘÍŇKA V ZÁPULTI  
POČET KS: 1

NÍZKÁ SKŘÍŇKA S DVÍKROUŠNÍ OTVĚRÁVACÍ DVĚŘÍ A JEDNOU VLNOUKOU POLICÍ NA PODPĚRÁCH TĚTU SEXURA JE VYROBĚNA Z LTD - DVĚŘKA NA NK ZAVĚSĚCH - NA ZADNÍ STRANĚ JE OPRAVA (ZMĚNĚNÍ HLUBOKY SKŘÍŇKY) KVŮLI HISTORICKÉMU SOKLU V ZA- DECH BŮDE NA MÍSTĚ PROVEDEN VÝŘEZ PRO EL. SLN ZASUVKU PODLE JEŘ SKUTEČNÉ PŮLHOY

LEGENDA :

- ① PŮDA Z LTD TL22mm, DVĚŘKA LTD 18mm, OBLOJ DEZEŇ "PERLA", HRANY ABS TL 0,8 A2, 2mm DEZEŇ "PERLA"
- ② BŮDNICE ZÁDA A POLICE Z LTD TL18mm DEZEŇ "HEDVĚB", HRANA ABS "HEDVĚB"
- ③ SOKL Z LTD TL 22mm DEZEŇ "HEDVĚB", ABS HRANY DT10
- ④ 2x ŮCHYTKA ZAPUSŤNÁ NEREZ, Ø 50mm (FOTO VIZ VÝŘEZ.Č.3)
- ⑤ ZÁMEK NÁBYTKOVÝ S CYLINDR. VLOŽKOU, PŮVRCH NIKL, N. CHROM, NEREZ
- ⑥ KABEL, PŘÍCHOZKA DO DVĚŘKY PRŮMĚRU 80mm KŮVŮVA-NEREZ NIKL
- ⑦ NĚKATĚJ DVĚŘKOU VÝŘEZU URČ. PŘI DOZORU AUTODIAGN. S OBJEDNATELEM (FOTO VIZ VÝŘEZ.Č.3)
- ⑧ VÝŘEZ V ZÁDECH PRO ZASUVKU EL. SLN

DĚLENÍ NA MONTÁŽNÍ CELKY (S OHLEDEM NA VÝSTROJNĚNÍ DOPRAVU, FORMÁTŮ DESEK AŤP.) POKUD NEJOU URČENY, URČI ODĚVATEL VE SVĚ DI- LENSKÉ DOKUMENTACI  
ZODPOVĚDĚLÍ S KROKOVATELE JDU PŮVHN PŘED ZAHÁJENÍM VÝROBY PŘE- MĚŘT MÍSTO PRO VÝROBEK A NAMĚŘENÉ HODNOTY VĚT V POTAZ A UPRAVIT ROZMĚRY NA VÝŘEZ, JDU "STANĚM" ROZMĚRY, TOLERANCE URČI ODĚVA- TEL VE SVĚ ŮLROUĚ PŮV PŘEMĚŘ MEKAKOSTI PŮKOLETE DŮDŮDA NEJEDNOU SOUČÁSTI DOKUMENTACE JE TECHNICKÁ ZPRÁVA A VÝŘEZ VÝŠĚR KONSTRUKČNÍ STUŽENÍ NĚMĚNĚNÍM JŘEŮM V ŘEZEČ. PŘEŘEZ DESEK AŤP. NEJEDNĚ ZPRÁVŮLA KRESLENÝJČÍ JE VÝROBNĚ (DŮLHOŠŤ) DOKUMENTACE. PŘED KOTVENÍM DO STĚN JE NUTNO VYLOUOT KOULI S INSTALACEM VE ZDĚU (VYPÍKAT DETEKTORŮM)

ZNAČENÍ ③ ZÁPULTI  
POČET KS: 1 SESTAVA ZE 3 ČÁSTI

ZÁPULTI SESTÁVA ZE 3 OBKLADOVÝCH DESEK Z LTD H 18mm, NA 2 Z NICH JSOU UMÍSTĚNY POLIČKY (LTD TL 18mm) SE ZARÁČKOU (LTD TL 18mm). V JEDNĚ Z DESEK JSOU VÝŘEZY PRO EL. (VYPÍNAČ, ROZVADĚČ), KTERÉ BUDOU PROVEDENY PODLE SKUTEČNÉ PŮLHOY TĚCHTO ZAŘÍZENÍ

LEGENDA :

- ① OBKLADOVÁ DESKA Z LTD TL18mm DEZEŇ "HEDVĚB", HRANY ABS DEZEŇ "HEDVĚB"
- ② POLIČKA LTD DEZEŇ "PERLA", HRANY ABS DEZEŇ "PERLA"
- ③ ZARÁČKA LTD TL 16mm DEZEŇ "PERLA", HRANY ABS DEZEŇ "PERLA"
- ④ VÝŘEZ PRO SLN (VYPÍNAČ, ROZVADĚČ)

KOORDINACE:  
ELEKTRONINSTALACE SLN: PŘED OSAZENÍM DESEK NUTNO PROVĚST  
- POSUN SLN ZASUVKY NA ČELNÍ STĚNĚ ZA DEŠKU A SKŘÍŇKU POL.3  
- OPRÁVU SLN I SLB ROZVODŮ NA BOČNÍ STĚNĚ: NĚHRAĎA ZÁSUVEK PARAPETNÍM ŽLABEM

POZNÁMKY: 0

LAMINODESKY A LAMINÁTY  
- ZKRÁCENÉ ZNAČENÍ V LEGENDÁCH:

- "HEDVĚB" - EGGER U707 STB HEĎVĚBĚNĚ SĚĎA
- "PERLA" - EGGER U783 STB PERLĚNĚ SĚĎA
- "OBĎÁZEŇ" - EGGER U201 STB OBĎÁZKŮVĚ SĚĎA
- "ČERNÁ" - EGGER U999 STZ ČERNÁ
- "BURGUND" - EGGER U311 STB BURGUNDSKÁ ČERNĚVĚA

PŮDORYS  
- POHLED SHORA

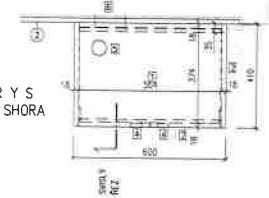

KOORDINACE:  
ELEKTRONINSTALACE SLN:  
- PROSTUP V ZÁDECH PRO PŘÍSTUP K EL. SLN ZASUVĚ  
- OSAZENÍ PŘÍCHOZKY V PŮČĚ PROVĚST NA MÍSTĚ DŮE  
POZADÁMKŮ OBJEDNATELE

POZNÁMKY: 0

TECHNICKÁ ZPRÁVA INTERIOR LADĚNÍ 16000 PRAHA 6 600-100000		DĚŠOVĚA 43 16000 PRAHA 6 600-100000
autor projektu: zpracovatel: číslo zakázky: stupeň:	MČ. MĚŠŤA 1 MČ. MĚŠŤA 1 0003 PŮ PRO PROJEKT INTERIERU	MĚŠŤA 1 MĚŠŤA 1 09/2023
stavebník: stavba:	INTERIOR LADĚNÍ KŮVĚNĚM - KŮVĚNĚM OSTĚDĚKO KRAJE RICHARDŮLA 1974/3, 400 BR. OSTĚDĚKO	09/2023
číslo výkresu: měřítok:	2 - ZÁPULTI 1:10	číslo výkresu: měřítok:
	3 - SKŘÍŇKA V ZÁPULTI 1:10	číslo výkresu: měřítok:

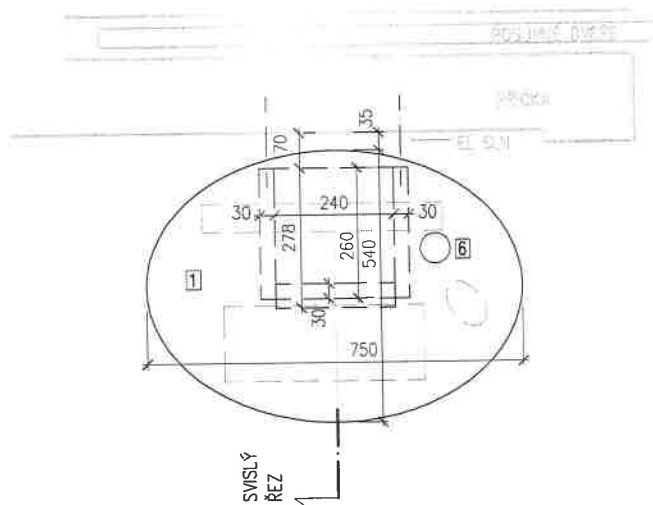

PŮDORYS

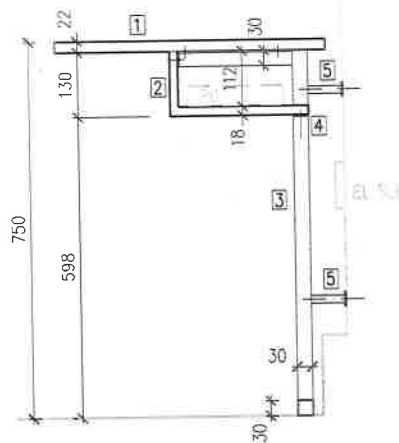

ŘEZ SVISLÝ

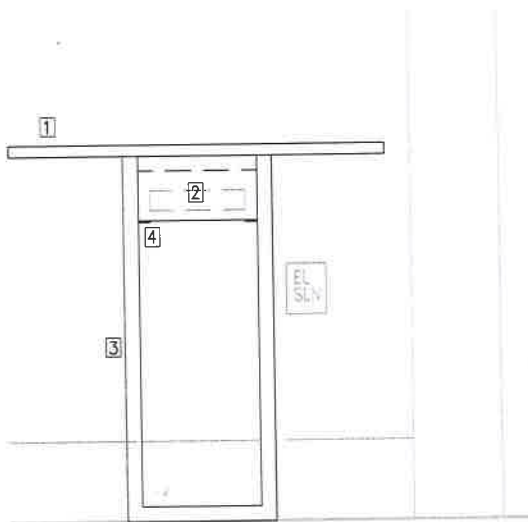

POHLED ČELNÍ

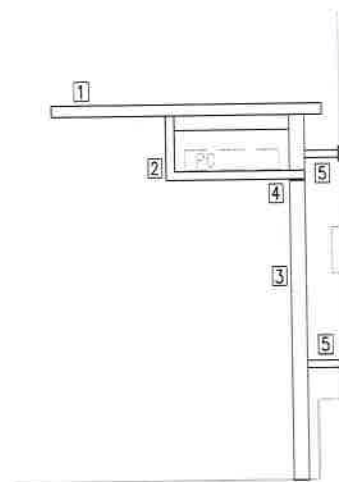

POHLED BOČNÍ

ZNAČENÍ: ④ PULTÍK OPAC

POČET KS: 1

### POPIS

SVAROVANÁ JEKLOVÁ KONSTRUKCE STOJÍCÍ NA PODLAZE JE K PŘÍČCE KOTVENA 4 VRUTY DO HMOŽDINEK. NESE ELIPTICKOU PRACOVNÍ PLOCHU A POD NÍ KAPSU PRO PC, OBOJÍ Z LTD. V PRACOVNÍ PLOŠE JE KABELOVÁ PRŮCHODKA OSAZENÁ AŽ NA MÍSTĚ (POLOHU OTVORU URČÍ OBJEDNATEL)

### LEGENDA :

- ① PRAC.PLOCHA: LTD TL. 22mm DEZÉN "HEDVÁB", HRANA ABS TL.2mm DEZÉN "PERLA", ODSPODU PŘÍŠROUBOVAT K OCEL.RÁMU
- ② KAPSA NA PC: LTD TL.18mm DEZÉN "PERLA", ABS HRANY DEZÉN "PERLA"
- ③ OCEL.KCE: JEKLY 30x30 (NOHY) A L 30x30 (RÁM PRO PRAC.DESKU)
- ④ OCEL.PÁSOVINA PRO PŘÍŠROUBOVÁNÍ KAPSY NA PC
- ⑤ OCEL.TRUBKA VNĚJŠÍHO PRŮMĚRU 14 AŽ 18mm S ROZETOU PRŮMĚRU 30mm Z PLECHU TL.3mm. KOTVENÍ DO ZDIVA: 4x HMOŽDINKA POPŘÍPADĚ OCELOVÁ (DLE STAVU ZDIVA ZJŠTĚNÉHO PŘI VRTÁNÍ)
- ⑥ OTVOR PRŮM.60mm, OSAZEN KOVOVOU KABELOVOU PRŮCHODKOU, PVRCH: NEREZ BROUŠENÝ, NIKL NEBO MATNÝ CHROM (FOTO VIZ VÝKRES Č.3)

### POVRCHOVÁ ÚPRAVA OCELOVÉ KONSTRUKCE :

OTRYSKANÁ A OPATŘENÁ BEZBARVÝM MATNÝM LAKEM HLADKÝM

KOORDINACE: ELEKTROINSTALACE SLN I SLB – ZÁSUVKY PRO PC

POZNÁMKY: VRTÁNÍ PRO HMOŽDINKY NUTNO PROVÁDĚT OPATRNĚ, VE ZDI JE KAPSA PRO POSUV.DVERĚ.TLOUŠŤKA ZDIVA NENÍ ZNÁMA

ZHOTOVITEL I SUBDODAVATELÉ JSOU POVINNI PŘED ZAHÁJENÍM VÝROBY PŘEMĚŘIT MÍSTO PRO VÝROBEK A NAMĚŘENÉ HODNOTY VZÍT V POTAZ A UPRAVIT ROZMĚRY. NA VÝKRESE JSOU "STAVEBNÍ" ROZMĚRY, TOLERANCE URČÍ DODAVATEL VE SVĚ DÍLENSKÉ PD.V PŘÍPADĚ NEJASNOSTI POVOLEJTE DOZO.R NEDÍLNOU SOUČÁSTÍ DOKUMENTACE JE TECHNICKÁ ZPRÁVA A VÝKAZ VÝMĚR KONSTRUKČNÍ ZTÍŽENÍ NAPŘ.MĚKKÝM DŘEVEM V ROZÍCH, PŘÍŘEZY DESEK ATP. NEJSOU ZPRAVIDLA KRESLENY, ŘEŠÍ JE VÝROBNÍ (DÍLENSKÁ) DOKUMENTACE. PŘED KOTVENÍM DO STĚN JE NUTNO VYLOUČIT KOLIZI S INSTALACEMI VE ZDIVU ("VYPISKAT" DETEKTÖREM).

### LAMINODESKY A LAMINÁTY

– ZKRÁCENÉ ZNAČENÍ V LEGENDÁCH:

"HEDVÁB" – EGGER U707 ST9 HEDVÁBNĚ ŠEDÁ  
 "PERLA" – EGGER U763 ST9 PERLOVĚ ŠEDÁ  
 "OBLÁZEK" – EGGER U201 ST9 OBLÁZKOVĚ ŠEDÁ  
 "ČERNÁ" – EGGER U999 ST2 ČERNÁ  
 "BURGUND" – EGGER U311 ST9 BURGUNDSKÁ ČERVENÁ

HOŘAVA ARCHITEKT /ARCHITECTS		ELIÁŠOVA 43 16000 PRAHA 6 IČO: 13829858
autoriz.projektant: zpracoval:	ING.ARCH. T. HOŘAVA ING.ARCH. T. HOŘAVA	
číslo zakázky: stupeň:	0223 PD PRO PROVEDENÍ INTERIERU	
stavebník:	KNIHOVNA ÚSTECKÉHO KRAJE PŘÍSPĚVKOVÁ ORGANIZACE W.CHURCHILLA 1974/3 ÚSTÍ N.L.	datum: 09/2023
stavba:	INTERIÉR LIDOVÉ KNIHOVNY – KNIHOVNY ÚSTECKÉHO KRAJE W.CHURCHILLA 1974/3, 400 D1 ÚSTÍ NAD LABEM	
obsah výkresu:	4 PULTÍK OPAC 1:10	č.přílohy: 5

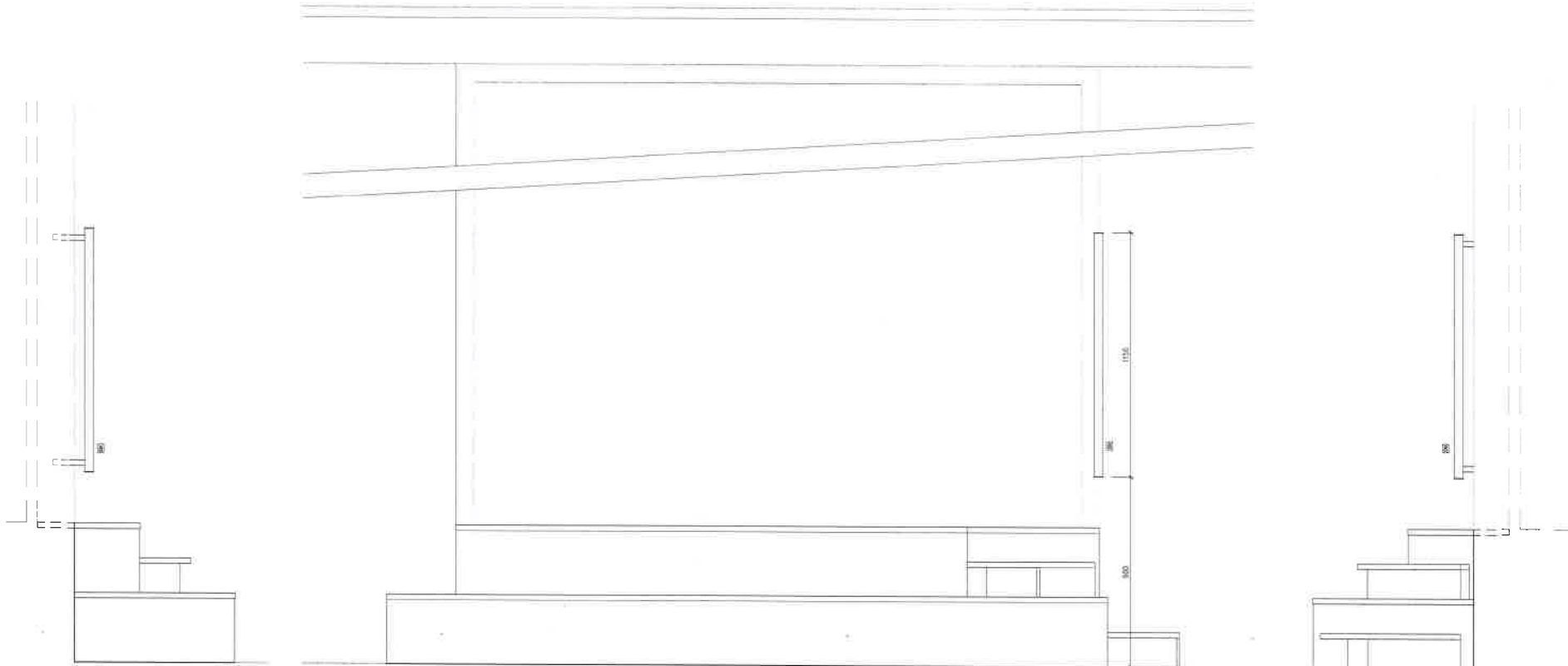

POHLED BOČNÍ L

POHLED ČELNÍ

POHLED BOČNÍ P

PŮDORYS – POHLED SHORA

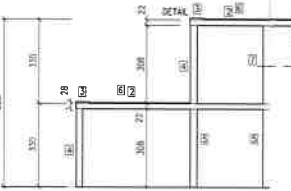
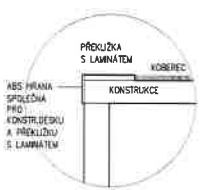
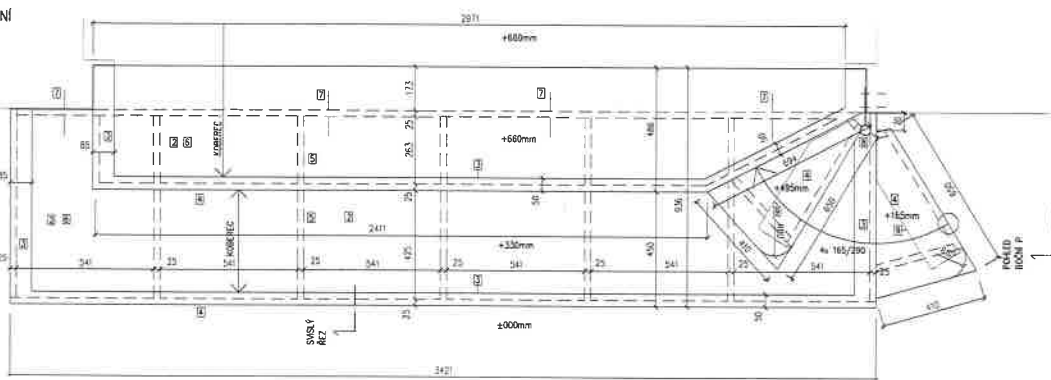

ŘEZ SVISLÝ

ZNAČENÍ: © SEDACÍ STUPNĚ  
POČET KS: 1 sestava

K DOLNÍ HRANĚ PORTÁLU JE PŘÍSTAVĚNA DVOJICE SEDACÍCH STUPNŮ, VYROBĚNÝCH Z KONSTRUKČNÍ DESKY A LTO. NÁŠLAPNOU (SEDÁK) PLOCHU STUPNŮ TVOŘÍ NALEPENÝ KOBEREČ, VLOŽENÉ KOŠE SCHŮDKY JSOU Z LTO. K HRANĚ PORTÁLU JE PŘÍSRUBOVÁNO SVISLÉ NEREZOVÉ MADLO.

KOORDINACE: JUTNÁ KOORDINACE S PODLAHÁŘÍ – KLOADENÍ KOBERCĚ V KNIHOVNĚ. 1. PŘI KLADENÍ KOBERCĚ NA HORNÍ OKRÁJ JE NUTNO NECHAT VPŘEDU NA ŠÍŘKU PORTÁLU VOLNÝ PŘESAH DELŠÍ ÚJEM. TEN VLEPI DODAVATEL INTERIÉRU NA PLOCHU HORNÍHO STUPNĚ A KOBEREČ TAK PEVNĚ PŘEJDE NA STUPĚN, 2. PODLAHÁŘÍ ULOŽÍ U VLASTNÍKA BUDOVY DALŠÍCH 0,9 km (V 6-METROVÉ ŠÍŘI) Z TOHOTO PÁSU VYŘÍZNĚ DODAVATEL INTERIÉRU PRUH KOBERCĚ A VLEPI DO NIŽŠÍHO STUPNĚ.

LEGENDA :

- 1 NA CELOU ŠÍŘKU PORTÁLU VYBOURAT PRAHOVÉ PRŮNĚ (S 173mm)
- 2 STUPNICE: KONSTRUKČNÍ DESKA TL 22mm, HRANKY ABS 2mm DEŽEN "OBLÁZEK" VYKLEZENÉ PLOCHY PRO KOBEREČ: NA OKRAJ STUPNICE NALEPIT PÁS PŘEKLIŽKY N MDF TL 4mm OLEPENÉ LAMINÁTEM "OBLÁZEK", ČELNÍ HRANA STUPNICE: ABS HRANA S.CCA 20mm TL 2mm DEŽDŮ "OBLÁZEK"
- 3 PODSTUPNICE A KOŠE STUPNĚ: Z LTO TL 25mm DEŽEN "OBLÁZEK", HRANA ABS TL 2mm DEŽEN "OBLÁZEK"
- 4 SKRYTÁ NOSNÁ KONSTRUKCE: KONSTRUKČNÍ DESKA TL 25mm
- 5 ZATĚŽOVÝ KOBEREČ DYNAMICK ODTÍN 71 (PŘEDÁ OBJEDNATEL), NALEPIT
- 6 KOTVENÍ: PŘES ZADNÍ STĚNU PŘÍSRUBOVAT K PORTÁLU
- 7 TRUBKA BROUŠENÝ NEREZ PRŮMĚR 40mm KONCE: KOTVOUČE Z NEREZ PLECHU PRŮMĚRU CCA 50mm PŘÍSRUBOVAT K PORTÁLU NEREZ VRTUTY PŘES NEREZ PÁSKY
- 8 (KRESLENO ZELĚNĚ) VŘEZ Z PROTISKLUZOVÉHO PÁSU SAMOLEPIČHO PŘÍKLEPÉHO 152 x 610 mm

LAMINODESKY A LAMINÁTY  
– ZKRÁCENÉ ZNAČENÍ V LEGENDÁCH:

- "HELVET" – EGGER U767 ST9 HELVETSKÉ ŠEDÁ
- "PERLA" – EGGER U765 ST9 PERLOVÉ ŠEDÁ
- "OBLÁZEK" – EGGER U201 ST9 OBLÁZKOVÉ ŠEDÁ
- "ČERNÁ" – EGGER U859 ST2 ČERNÁ
- "BURGLAND" – EGGER U311 ST9 BURGUNDSKÁ ČERVENÁ

POZNÁMKY: 0

BEŽNÍ NA MONTÁŽNÍ ČARĚ (S OBLÉZEM NA VYKRESLENÉM DOPRAVU) FORMÁTY DESKY ATP.) POKUD NEJSOU URČENY DODAVATEL VE SVĚ OLEKŠNĚ DOKUMENTACI  
ZPŮSOBTEL I SUBODAVATELE JSOU POKUD PŘED ZAHÁJENÍM VÝROBY PŘE-  
MĚT MÍSTO PRO VÝROBU A NÁMĚŘNĚ MĚNIT VÝST V PŮDĚ A UBRAT  
ROZMĚRY. NA VÝKRESU JSOU "STAVEBNÍ" ROZMĚRY, KOLERANCE URČO DODAVATEL  
VE SVĚ OLEKŠNĚ PŮV PŘIPADĚ NEJAKOSTI POVOLETE DOZOR  
NEJBLÍŽÍ SOUČÁSTI DOKUMENTACE JE TECHNICKÁ ZPRÁVA A VÝKRES VÝMĚR  
KONSTRUKČNÍ TZUŽENÍ NAPŘÍMĚŘNĚ DŘEVĚN V ROZDĚL, PŘÍKŘEZY DESKY ATP.  
NEJSOU ZPRAVIDLA KRESLENÝCH JE VÝROBNÍ (OLEKŠNĚ) DOKUMENTACE.  
PŘED KOTVENÍM DO STĚN JE NUTNO VYKRESIT KOLUB S INSTALACEM  
VE ŽIVNÍ (VÝPRAVA) DETEKTOREM

Důležitá 43 1800 PRÁVA 1 Kč: 13820658	
Autoregistrace: BYROV: ELEM. OBRÁBĚ: SLUŽBY: Stavba: Stavba: Stavba:	INČAROK 1. HOŘAVA INČAROK 1. HOŘAVA 2223 PŮV. PRŮJ. (VÝKRESY A VÝKRESY) KONSTRUKČNÍ ÚKOLY PROJEKČNÍ ORGANIZACE KOLURCHLA 1974/J. 0511 N. L. 07/2025
Stavba: Stavba:	INTERIER LUDOVĚ KNIHOVNY – KNIHOVNY GŤEČNĚHO KRÁLE KOLURCHLA 1974/J. 400 01. 0511 M. L. 01/2025
S SEDACÍ STUPNĚ 1:10 6	

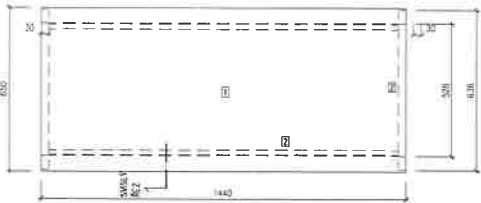

PŮDORYS

**ZNAČENÍ ⑥ STŮL PRACOVNÍ OBDELNÍKOVÝ**  
POČET KS: 7

**POPIS**  
OBDELNÍKOVÁ DESKA Z LTD S ABS HRANOU JE ODSPODA PŘÍŠROUBOVÁNA NA PODNOŽI SVARĚNŮ Z JEKLŮ

**LEGENDA :**

- 1) STOLNÍ DESKA: LTD 18mm, NA NI NALEPENO DLV LINOLEUM OLIV MARMORETTE ODSTÍN 0129 CURACAO PETROL, HRANA ABS TL 2mm DEŽEN "PERLA"
- 2) PODNOŽ SVARĚNÁ Z JEKLŮ 30x30x2mm (RAMY) A 50x20x2mm (LUBY)
- 3) POVRCH: OPRAVA KONSTRUKCE OTYRISKÁNA A OPATŘENA BEZBARVÝM MATNÝM LAKEM HLADKÝM
- 4) PŘÍŠROUBOVAT ZE SPODU: HLAVA VRUTU V JEKLU (DOLE OTVOR PRO SROUBOVAK, NAHOŘE PRO VRUT)



POHLED ČELNÍ

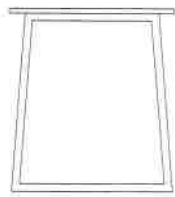

POHLED BOČNÍ

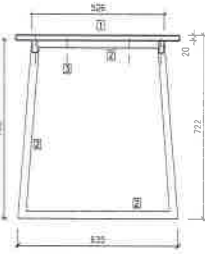

SVISLÝ ŘEZ

**ZNAČENÍ ⑦ STŮL ČTENÁŘSKÝ KRUHOVÝ**  
POČET KS: 1

**POPIS**  
K SVARĚNÉ PODNOŽI Z JEKLŮ JE ODSPODA PŘÍŠROUBOVÁNA KRUHOVÁ DESKA Z LTD

**LEGENDA :**

- 1) STOLNÍ DESKA: LTD TL 22mm, NA NI NALEPENO DLV LINOLEUM MARMORETTE ODSTÍN 0129 CURACAO PETROL, HRANA ABS TL 2mm V DEŽENÍ OD NEJBLIŽŠÍM ODSTÍNŮ ŽOLU POLSB (-TMÁVÝ OŘECH)
- 2) PODNOŽ SVARĚNÁ Z JEKLŮ 30x30x2mm
- 3) POVRCH: OPRAVA OTYRISKÁNO A OPATŘENO BEZBARVÝM MATNÝM LAKEM HLADKÝM
- 4) PŘÍŠROUB ZE SPODU: HLAVA VRUTU V JEKLU (DOLE OTVOR PRO SROUBOVAK, NAHOŘE PRO VRUT)

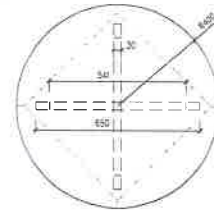

PŮDORYS

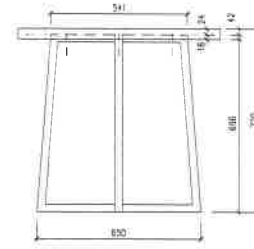

POHLED

**ZNAČENÍ ⑧ STOLEK V.520**  
POČET KS: 4

**POPIS**  
K SVARĚNÉ PODNOŽI Z JEKLŮ JE ODSPODA PŘÍŠROUBOVÁNA KRUHOVÁ DESKA Z LTD

**LEGENDA :**

- 1) STOLNÍ DESKA Z LTD TL 22mm DEŽEN "BURUND", HRANA ABS 2mm DEŽEN "BURUND"
- 2) PODNOŽ SVARĚNÁ Z JEKLŮ 25x25x2mm
- 3) POVRCH: OPRAVA OTYRISKÁNO A OPATŘENO BEZBARVÝM MATNÝM LAKEM HLADKÝM
- 4) PŘÍŠROUB ZE SPODU: HLAVA VRUTU V JEKLU (DOLE OTVOR PRO SROUBOVAK, NAHOŘE PRO VRUT)

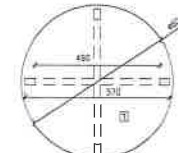

PŮDORYS

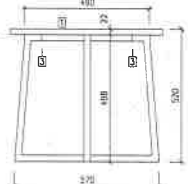

POHLED

**ZNAČENÍ ⑨ STOLEK HRNÍ**  
POČET KS: 2

**POPIS**  
K SVARĚNÉ PODNOŽI Z JEKLŮ JE ODSPODA PŘÍŠROUBOVÁNA ČTVERCOVÁ DESKA Z LTD

**LEGENDA :**

- 1) STOLNÍ DESKA Z LTD TL 22mm DEŽEN "ČERNÁ", HRANA ABS TL 2mm DEŽEN "ČERNÁ"
- 2) PODNOŽ SVARĚNÁ Z JEKLŮ 25x25x2mm
- 3) POVRCH: OPRAVA OTYRISKÁNO A OPATŘENO BEZBARVÝM MATNÝM LAKEM HLADKÝM
- 4) PŘÍŠROUB ZE SPODU: HLAVA VRUTU V JEKLU (DOLE OTVOR PRO SROUBOVAK, NAHOŘE PRO VRUT)

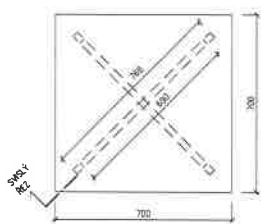

PŮDORYS

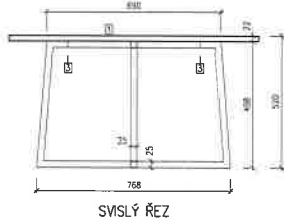

SVISLÝ ŘEZ

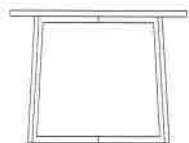

POHLED

**ZNAČENÍ ⑩ NOVÝ POTAH NA TYP. PODSEDÁKY V KŘEŠLE**  
POČET KS: 4

**POPIS**  
KRESLA OŘEVNÁ (POL.S4) JSOU ZODPÁVÁNA S PODSEDÁKY, KTERÉ NUTNO NOVĚ POTAHOUIT POTAHOVOU LÁTKOU OBELNĚ VZDOR: TOKYO NS-10674 (14K07), 320g/m2, MARIÁNALE 230000.0T.



**ZNAČENÍ ⑪ DESKA NA KRESLENÍ FIXEM**  
POČET KS: 1 sestává ze dvou dílů

**POPIS**  
NA STĚNU JE ZAVĚŠENA LAMINODESKA NA SKRYTÉ KOVĚVÉ ZÁVĚSÍ, EVENT. JINAK (NUTNO PROJEKTOVAT S AD) DESKA SLUŽÍ KE KRESLENÍ ZA SUCHA STIRATELNÝM FIXEM

**LEGENDA :**

- 1) LAMINODESKA TL 18mm DEŽEN "HEDVÁB", HRANA ABS DEŽEN "PERLA"
- 2) PŮLČKA Z LTD TL 16 AŽ 18mm DEŽEN "PERLA, HRANA ABS DEŽEN "PERLA"

**POVRCHOVÁ ÚPRAVA:**

NA PŘEDNÍ STRANĚ DESK 1 NALEPIŤ SAMOLEPIČÍ FÓLIÍ GEMAFIX/FIL TABULOVU NA FIX, BĚDOU

KOORDINACE: o

**POZNÁMKY:**

KŮSTOVANY JSOU DESKY, ALE PŮDORYSNÉ ROZMĚRY ZÁVISÍ NA ZPŮSOBU OSAZENÍ NA STĚNU NA VÝKRESĚ JE UVAŽOVÁN 7mm NA PLECHOVÉ ZÁVĚSÍ, V PŘÍPADĚ ZMĚNY (NAPŘ. PODKLADNÍ RÁM) NUTNO ROZMĚRY UPRAVIT

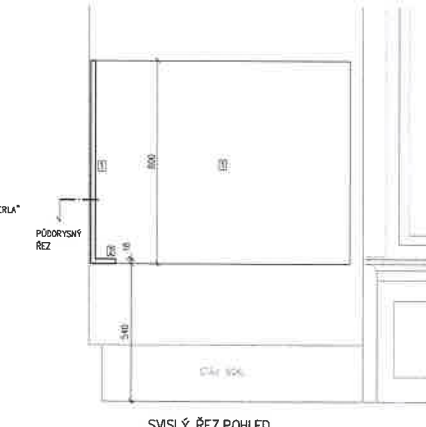

SVISLÝ ŘEZ, POHLED

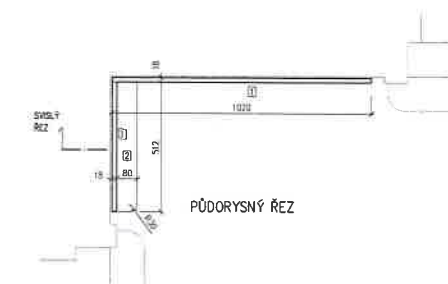

PŮDORYSNÝ ŘEZ

**LAMINODESKY A LAMINÁTY**  
– ZKRÁCENÉ ZNAČENÍ V LEGENDĚ:

- "HEDVÁB" – EGGER U707 ST9 HEDVÁBNĚ SĚDÁ
- "PERLA" – EGGER U763 ST9 PERLOVĚ SĚDÁ
- "OBLEŽEN" – EGGER U201 ST9 OBLÁZKOVĚ SĚDÁ
- "ČERNÁ" – EGGER U999 ST9 ČERNÁ
- "BURUND" – EGGER U311 ST9 BURUNDŮSKÁ ČERVENÁ

DĚLENÍ NA MONTÁŽNÍ ČELTY (S OHLEDEM NA VITROSTAVĚNĚ DOPRAVA, FORMÁT DESK ATP.) PORUČ NEJSOU URČENY, JEDNĚJŠÍ ODDAVATEL VE SVĚ DĚLENSKÉ DOKUMENTACE  
ZHOVDITEL I SUBODAVATEL JSOU POUZÍ PŘED ZAHÁJENÍ VÝROBY PŘE-  
MĚŘIT MÍSTO PRO VÝROBU A NÁMĚRNĚ HODNOTY VOTI V POTAZ A UPRAVIT  
ROZMĚRY NA VÝKRESĚ JEDNĚJŠÍ DOKUMENTACE, TĚLEBNĚ URČI BODAV-  
NĚ VE SVĚ DĚLENSKÉ POLY PŘÍPADĚ NEJASNOSTI POUVELETE DOZDŘ.  
NEJBLIŽŠÍ SOUČÁSTI DOKUMENTACE JE TECHNICKÁ ZPRÁVA A VÝKAZ VÝHĚ-  
KONSTRUKČNÍ ZLOŽENÍ NÁMĚRNĚ HODNĚNÍ V ROZĚNÍ, PŘEČEZ DESK ATP  
NEJSOU ZPRAVILA KRESLENÝMĚŘ JE VÝROBNÍ (DĚLENSKÁ) DOKUMENTACE  
PŘED KOTVENÍ DO STĚN JE NUTNO VYLOUŽIT KOLÍK S INSTALACEM  
VE ŽDVOU ("VYPISKAT" DETEKTOREM)

PŮDORYSNÝ KRESLENÍ ARCHITEKTURA		ELIŠKA 43 1000 PRÁHN 8 K01.1305063
autor/připraveno: zpracováno:	INELARSKÁ I. HORÁVA INELARSKÁ I. HORÁVA	
číslo zakázky: stavba:	0203 PO PRO PROJEKČNÍ INTERIORU	
stavba/část:	KONKRNÁ ÚSTŘEDNÍ KRAJE PŘÍŠROUBOVÁ ORGANIZACE KONKRNÁ ÚSTŘEDNÍ KRAJE	datum: 09/2007
číslo:	INTERIOR LOKÁLNĚ KAPRITY – KONKRNÁ ÚSTŘEDNÍ KRAJE KONKRNÁ ÚSTŘEDNÍ KRAJE	
listovní číslo:	5,7,8,9 STOLY/STOLNÍ V10 POTAH NA PODSEDÁKY 70 DESKA NA KRESLENÍ 1-10	listovní číslo: 7

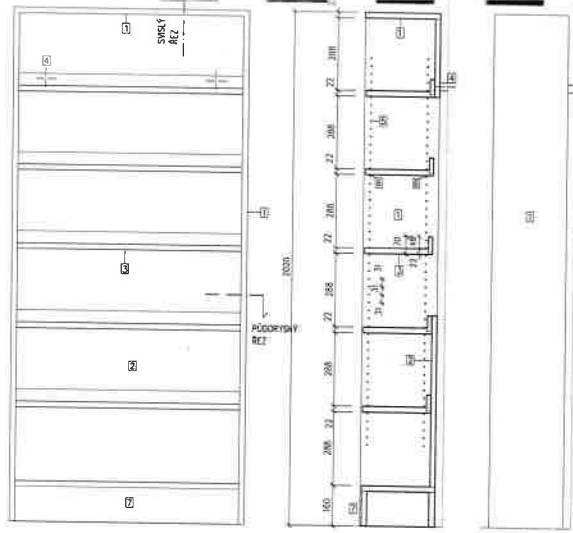

POHLED ČELNÍ

SVISLÝ ŘEZ

POHLED BOČNÍ

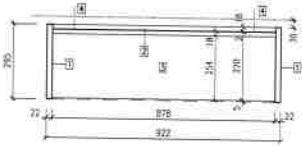

ZNAČENÍ: ① REGÁL JEDNOSTRANNÝ 0 1 POLÍ  
POČET KS: 4

**POPIS**

JEDNOSTRANNÝ REGÁL 0 1 POLÍ 6-POUČKOVÝ, K VÝROBĚ Z LTD.  
REGÁL JE PRŮKOTÝM DO ZEMĚ.

**LEGENDA :**

- 1 BOČNICE, PÓDA: LTD TL 22mm DEŽEN "HELVAS", ČELNÍ HRANA ABS DEŽEN "PERLA"
- 2 ZÁDA: LTD TL 18mm DEŽEN "PERLA", ABS HRANY "PERLA"
- 3 POLICE: LTD TL 22mm DEŽEN "PERLA", ABS HRANY TL 2mm "PERLA" V POLICI ŽESPODU OTVORY PRO TRNY PODPĚREK TYPU SEKURA ZADNÍ ŽTUŽENÍ LTD TL 18mm DEŽENU JAKO POLICE, MONT. ŽEZADU, NE ŠIŘOKA
- 4 NA 2 MÍSTĚCH KOTVIT DO ZDI VRUTEM DO HMOŽDINKY PŘES OSTATNÍ DL 30mm NEBO DLĚ SOUKLU
- 5 OTVORY PRO POLICE PODPĚREK PŘED VĚTANÍM NUTNO PROVĚST OPATŘENÍ PROTI DĚŘIVU LAKUNA (DUPĚ, PROSEKOVAT BRAS-NAŘSKÝM VISEČKOVÝM O NĚCO VĚŠŠÍHO PRŮMĚRU NEŽ VĚTANÍ)
- 6 PODPĚRKA POLICOVÁ KOVOVÁ TYPU SEKURA U KAŽDÉ POLICE BUDOU DVE ŽE ČTYŘ PODPĚREK S TRNEM, ABY BYLO MOŽNO POLICE PŮDORYSNĚ FIKSOVAT
- 7 SOUKLU LTD TL 22mm DEŽENU "PERLA"

POVRCHOVÁ ÚPRAVA: 0  
KOORDINACE: 0

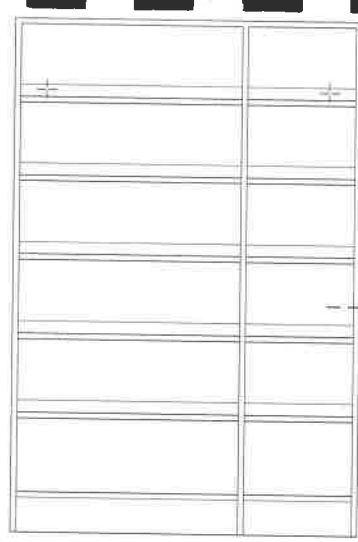

POHLED ČELNÍ

PŮDORYSNÝ ŘEZ

ZNAČENÍ: ② REGÁL JEDNOSTRANNÝ 0 1,5 POLE (P)  
POČET KS: 4

POPIS: ZAKLADNÍ REGÁL POL.11 JE DOPLŇNĚN ZKRACENÝM POLEM (VPRAVO)

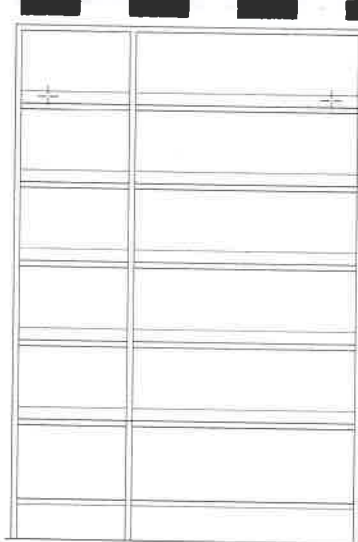

POHLED ČELNÍ

PŮDORYSNÝ ŘEZ

ZNAČENÍ: ③ REGÁL JEDNOSTRANNÝ 0 1,5 POLE (L)  
POČET KS: 5

POPIS: ZAKLADNÍ REGÁL POL.11 JE DOPLŇNĚN ZKRACENÝM POLEM (VLEVO)

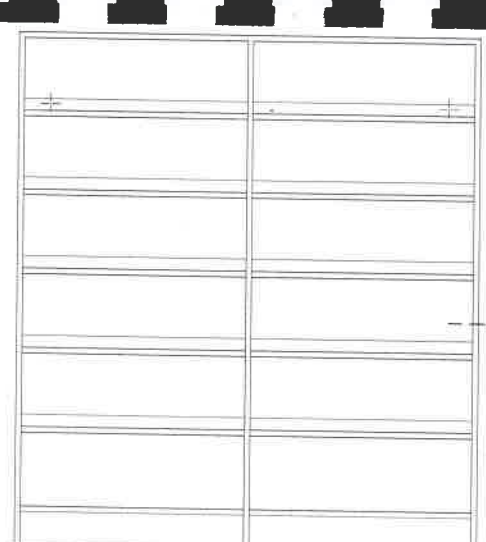

POHLED ČELNÍ

PŮDORYSNÝ ŘEZ

ZNAČENÍ: ④ REGÁL JEDNOSTRANNÝ 0 2 POLÍCH  
POČET KS: 3

POPIS: ZAKLADNÍ REGÁL POL.11 JE DOPLŇNĚN DALŠÍM POLEM

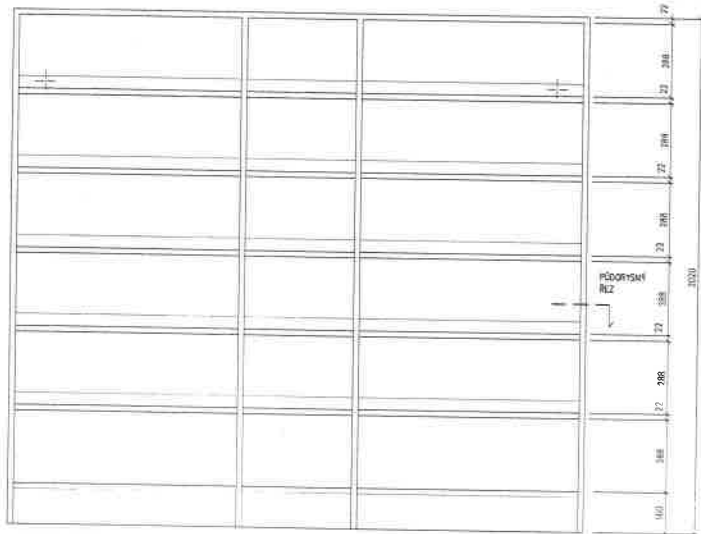

POHLED ČELNÍ

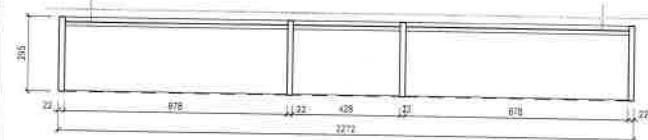

PŮDORYSNÝ ŘEZ

ZNAČENÍ: ⑤ REGÁL JEDNOSTRANNÝ 0 2,5 POLE

POČET KS: 2

REGÁL 0 3 POLÍCH, STŘEDNÍ POLE JE POLOVINY DĚLKY

**LAMINODESKY A LAMINÁTY**  
- ZKRACENÉ ZNAČENÍ V LEGENDÁCH:

- "HELVAS" - EGGER L103 STJ - NEVĚŠANÉ ŠEDÁ
- "PERLA" - EGGER L183 STJ - PERLÁKÉ ŠEDÁ
- "OBLAZEK" - EGGER L011 STJ - OBLAZKOVÉ ŠEDÁ
- "ČERNÁ" - EGGER L099 STJ - ČERNÁ
- "BURUNDOK" - EGGER L011 STJ - BURUNDOKSKÁ ČERVENÁ

DĚLENÍ NA MĚŘITELNÉ ČÁSTI (S OHEZEM NA VÝROBŮVĚNÍ DOPRAVU) FUNKČNÍ DĚLENÍ ATEJ, POKUD NEJINOU VÝHĚDUJEDU DODAVATEL VE SVĚ DĚLENÍ DOKUMENTACI.  
ZMĚNY: 1. SUBSTANČNĚ ŽADU POVINNĚ PŘED ZHÁVNĚM VÝROBY PŘEMĚNĚNÍ MĚTI PRO VÝROBU A NÁMĚRNĚ VYKOTVĚNÍ V PŮTĚKĚ A UPRÁVĚNÍ. RĚŠENÍ: NA VÝROBE ŽADU "STAVEBNÍ" RĚŠENÍ, TĚLEFRANĚ UMOŽNĚNÍ. TEL. VE SVĚ DĚLENÍ PĚL PŘEPACÍ NEJAMNOSTI PŮVOLITE DODAT NEJEDNOU SVOLEKTI DOKUMENTACE JE TECHNICKÁ ZPRÁVA A VÝKAZ VÝKREJ KONSTRUKČNÍ A TĚLEBNÍ NAPŘEMĚNÍ DĚLENÍ V ŘEŠENÍ. MŮŽE DĚK VĚK NEJEDNU ZPRÁVA A RĚŠENÍ, JE VE VÝKAZU (DĚLENÍ) DOKUMENTACE. PŘED MĚŘENÍM DO DŮM JE NUTNÉ VYLOUČIT KĚLU S INSTALACÍM VE ZEMĚ (VYKAZAT DĚLENÍ).

autor, projektant: MČ. ARCH. E. HOPRAK spol. prac. MČ. ARCH. E. HOPRAK		EURSOMA 43 1000 PRAHA 6 021 532828
číslo nábídky: 002 stupeň: III. PRŮJEDENÍ INTERIERU	datum: 04/2001	
stavebník: MĚSTSKÁ ÚSTŘEDNÍ KNIHOVNA PŘEPROVOK ORGANIZACE KOKOROVKA 157A/2, 400 01, 025 140 025	datum: 04/2001	
výkres: INTERIER ÚSTŘEDNÍ KNIHOVNY - KROKOVNÍ DĚLENÍ ČÁSTI KOKOROVKA 157A/2, 400 01, 025 140 025	číslo výkresu: 11.02.13.14.15	měřítko: REGÁLY 1:10



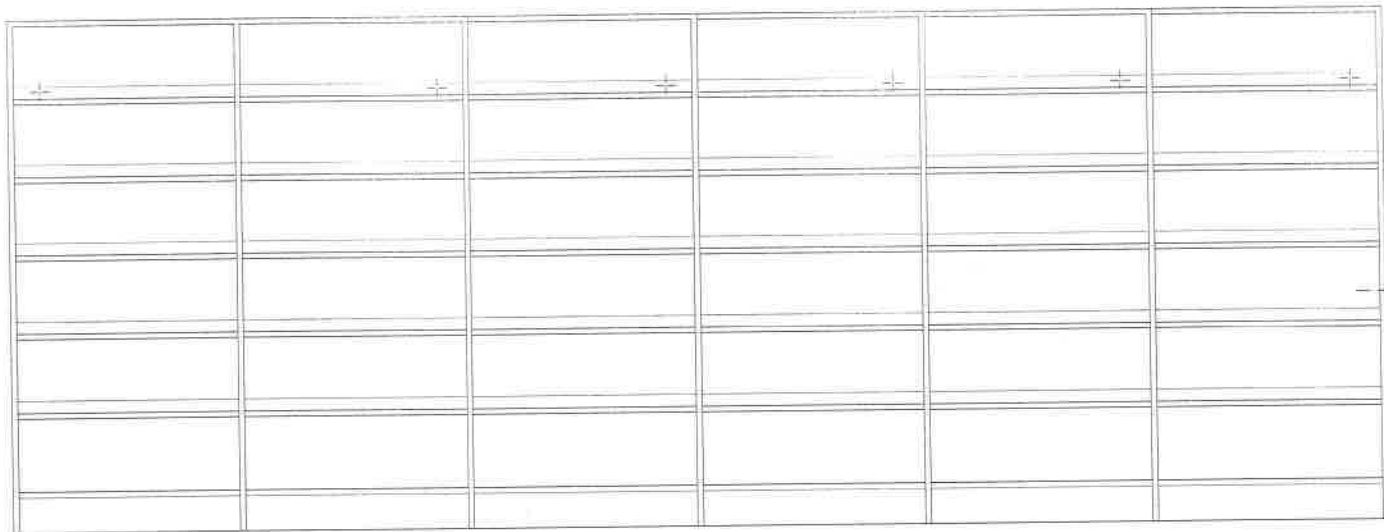

ZNAČENÍ: ① REGÁL JEDNOSTRANNÝ O 6 POLÍCH  
 POČET KS: 1  
 POPIS  
 6 POLÍ ZÁKLADNHO REGÁLU POL.11

PŮDORYSNÝ REZ

POHLED ČELNÍ

PŮDORYSNÝ REZ

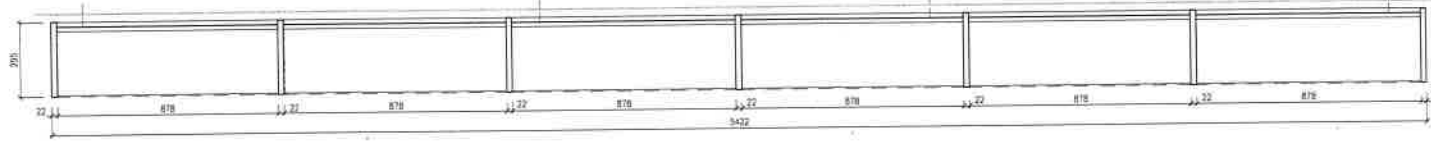

ZNAČENÍ: ② REGÁL JEDNOSTRANNÝ MĚLKÝ ŽOZENÝ (REZERVACE)  
 POČET KS: 1  
 POPIS  
 REGÁL STĚNĚNHO PŘEVĚZENÍ JAKO ZÁKLADNÍ REGÁL POL.11 DO KTERÉHO SE LÍŠÍ MENŠÍ ŠÍŘKOU A HLUBOKOU, A ÚPRAVU PRO HISTORICKÝ SOKL (VIZ REZ)

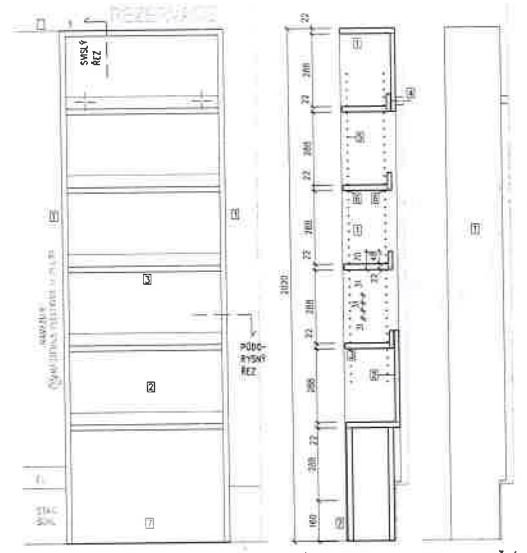

POHLED ČELNÍ

REZ SVISLÝ

POHLED BOČNÍ

PŮDORYSNÝ REZ

LEGENDA :

- 1) PŮDOLNÍ PŮDA: LTD TL.22mm DEŽEN "HEDVAB", ČELNÍ HRANA ABS DEŽEN "PERLA"
- 2) ZADA: LTD TL.18mm DEŽEN "PERLA", ABS HRANY "PERLA"
- 3) POLICE: LTD TL.22mm DEŽEN "PERLA", ABS HRANY TL.3mm "PERLA" V POLICI ZESPŮDU OTVORY PRO TRNY PODPĚREK TYPU SODURAZADÍ
- 4) ŽITVENÍ LTD TL.18mm DEŽEN JAKO POLICE, MONT.ŽEZADÍ, NE SHORA
- 5) NA 2 MĚSTECH VYTŘÍT DO ŽEN VRTNEM DO HMOŽENÝCH PŘES DÍSTANCO TL.30mm NEBO DLE SOKLU
- 6) OTVORY PRO POLIC.PODPĚREKY.PŘED VRTÁNÍM NUTNO PROVĚST OPATŘENÍ PROTI OTŘEPŮ LAMINA (NAPŘ. PROSEKNOUT BRÁŠNÁRSKÝM VÝSEČNÍKEM O MĚRO VĚTŠÍHO PRŮMĚRU NEŽ VRTÁK)
- 7) PODPĚRKA POLICOVA KOVOVÁ TYPU SEKURALU KÁŽDE POLICE BUDOU DVĚ ZE ČTYŘ PODPĚREK S TRNEM, ABY BYLO MŮŽNO POLICI PŮDORYSNĚ FIKSOVAT
- 8) SOKL: LTD TL.22mm DEŽEN "PERLA"

POVRCHOVÁ ÚPRAVA: 0  
 KOORDINACE: 0

DEŽEN NA MONTÁŽI ČELKY (S OHLEDEM NA VYTŘENÍ) DOPRAVA, FORMÁTY DESEK A TYP. PŮDOLNÍ NEJEDNĚ URČENÝ ÚROVŇ DODAVATEL VE SVĚLENSKÉ DOKUMENTACI.  
 ZHODNOTITEL I SUBDODAVATELÉ JSOU PŮVINNÍ PŘED ZAHÁJENÍM VÝROBY PŘEMĚNIT MĚSTO PRO VÝROBU A NAHODNĚ HEDNOUTY ÚSTÍ V PŮTAVĚ A UPRAVIT ROZMĚRY. NA VÝKRESĚ JSOU "STAVĚNÍ" ROZMĚRY, TOLERANCE URČI DODAVATEL. VE SVĚLENSKÉ PŮD V PŘÍPADĚ NEJASNOSTI POKYŇTE DOZŮR NEJBLÍŽŠÍ ŠKOLNÍ DOKUMENTACE JE TECHNICKÁ ZPRÁVA A VÝKRES VÝKŮR KONSTRUKČNÍ ŽITVENÍ NAŘ. MĚROVÝ DEŽEN V ROZŠÍŘ. PŘÍKRES DESEK A TYP. NEJSOU ZPRÁVĚNA PŘESLÝ, ŘEŠÍ JE VÝROBNÍ (OLENSKÁ) DOKUMENTACE. PŘED KOTVENÍM DO STĚN JE NUTNO VYLOUČIT KOLÍKY S INSTALACEM VE ŽENĚ (VYPRAVĚNÝ DEKRETOR).

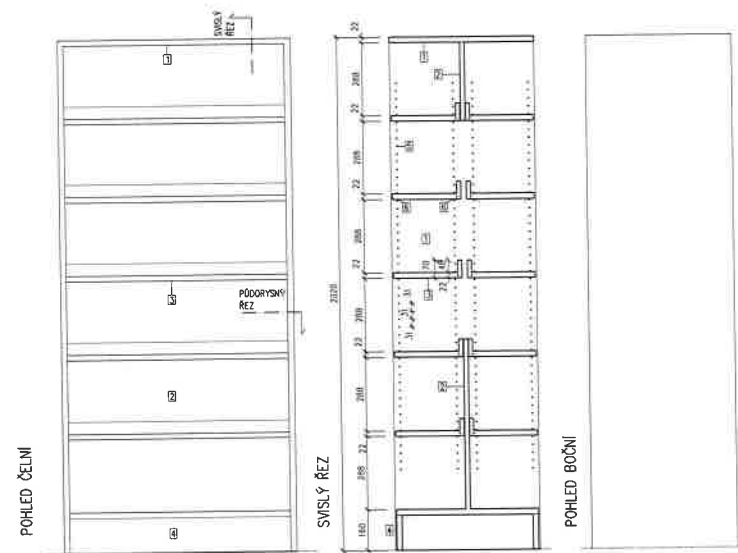

POHLED ČELNÍ

PŮDORYSNÝ REZ

ZNAČENÍ: ③ REGÁL OBOUSTRANNÝ O 1 POLI POVRCHOVÁ ÚPRAVA: 0  
 POČET KS: 9 KOORDINACE: 0

POPIS  
 OBOUSTRANNÝ REGÁL O 1 POLI S PŮDOLNÍ VOLNĚ STOJÍCÍ VÝROBNĚ Z LTD MATERIÁLOVĚ JE POSTAVEN NA STĚNĚ KOMBINACI JAKO REGÁLY 17 A 18.

- LEGENDA :
- 1) PŮDOLNÍ PŮDA: LTD TL.22mm DEŽEN "HEDVAB", ČELNÍ HRANA ABS DEŽEN "PERLA"
  - 2) ZADA: LTD TL.18mm DEŽEN "PERLA", ABS HRANY "PERLA"
  - 3) POLICE: LTD TL.22mm DEŽEN "PERLA", ABS HRANY TL.3mm "PERLA" V POLICI ZESPŮDU OTVORY PRO TRNY PODPĚREK TYPU SODURAZADÍ
  - 4) ŽITVENÍ LTD TL.18mm DEŽEN JAKO POLICE, MONT.ŽEZADÍ, NE SHORA
  - 5) SOKL LTD TL.22mm DEŽEN "PERLA"
  - 6) OTVORY PRO POLIC.PODPĚREKY.PŘED VRTÁNÍM NUTNO PROVĚST OPATŘENÍ PROTI OTŘEPŮ LAMINA (NAPŘ. PROSEKNOUT BRÁŠNÁRSKÝM VÝSEČNÍKEM O MĚRO VĚTŠÍHO PRŮMĚRU NEŽ VRTÁK)
  - 7) PODPĚRKA POLICOVA KOVOVÁ TYPU SEKURALU KÁŽDE POLICE BUDOU DVĚ ZE ČTYŘ PODPĚREK S TRNEM, ABY BYLO MŮŽNO POLICI PŮDORYSNĚ FIKSOVAT
  - 8) SOKL: LTD TL.22mm DEŽEN "PERLA"

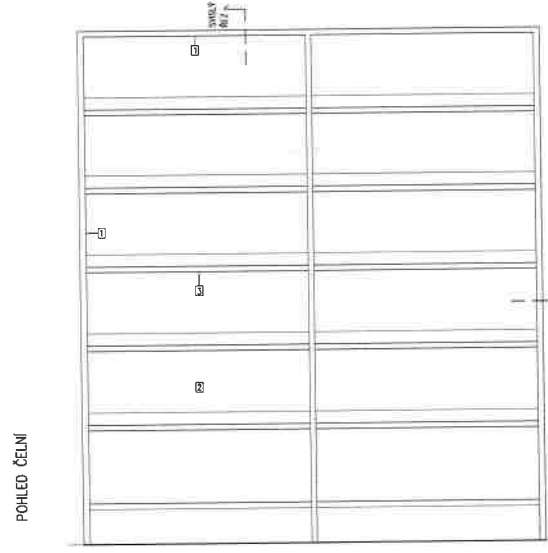

PŮDORYSNÝ REZ

POHLED ČELNÍ

PŮDORYSNÝ REZ

ZNAČENÍ: ④ REGÁL OBOUSTRANNÝ O 2 POLÍCH  
 POČET KS: 11

POPIS  
 REGÁL STĚNĚNHO PŘEVĚZENÍ JAKO ZÁKLADNÍ REGÁL POL.17, LÍŠÍ SE JEN POČTEM POLÍ

LAMINODESKY A LAMINÁTY  
 - ZKRÁCENÉ ZNAČENÍ V LEGENDÁCH:

- "HEDVAB" - EGGER U07 ST9 HEDVÁBNĚ SĚDA
- "PERLA" - EGGER U763 ST9 PERLOVĚ SĚDA
- "OBLÁZEK" - EGGER U201 ST9 OBLÁZKOVĚ SĚDA
- "ČERNÁ" - EGGER 1959 ST2 ČERNÁ
- "BURGUND" - EGGER 1931 STD BURGUNDSKÁ ČERVENÁ

BOŠA AŠCHITENI ARCHITECTI		TLAŠČKA 43 1900 PRÁHA 4 025 1380889
autor, projektant: pracovatel:	ING. ARCH. T. HOŘÁK ING. ARCH. T. HOŘÁK	
časový název: stavba:	0202 REZ. PRO VYKONÁNÍ INTERIERU KUCHYNA GŤEČENHO KRAJE PŘEVĚZENÁ ORGANIZACE WOLFRUMILLA 1974/3 ÚSTÍ N.L.	datum: 09/2022
stavba číslo:	INTERIÉR LOKALNÍ VÁNOVÝ - KUCHYNA GŤEČENHO KRAJE WOLFRUMILLA 1974/3 400 01 ÚSTÍ NAD LABEM	
stavba rok:	16.17.18.19 REGÁLY 1-10	číslo stránky: 9

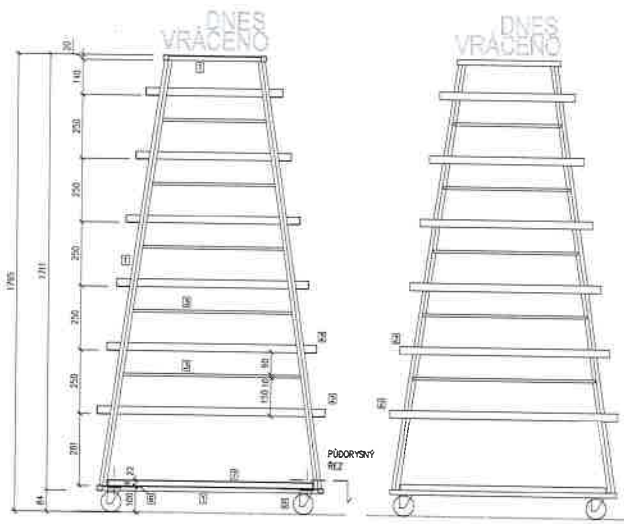

SVISLÝ ŘEZ

POHLED

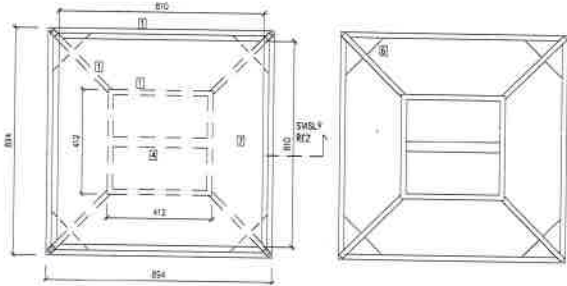

PŮDORYSNÝ ŘEZ

PŮDORYS – POHLED NA KONSTRUKCI PŘED OSAZENÍM NOSIČŮ A OPĚREK NA KNIHY

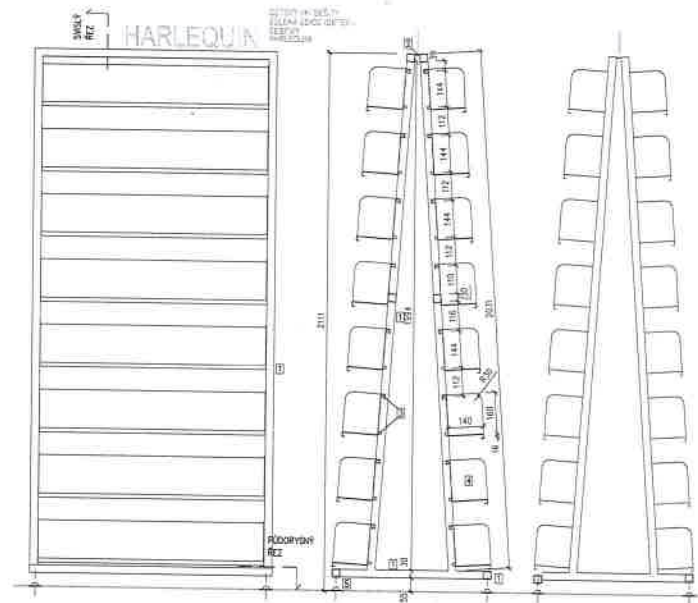

POHLED ČELNÍ

ŘEZ SVISLÝ

POHLED BOČNÍ

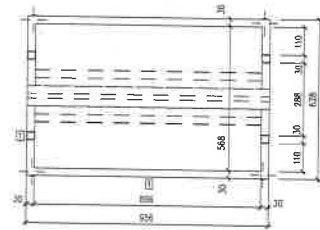

PŮDORYSNÝ ŘEZ – KONSTRUKCE PŘED OSAZENÍM TRNŮ A ZAVĚŠENÍ NOSIČŮ KNIH

NOSNÁ KONSTRUKCE JE STEJNÁ I PRO PŘÍVEK Č. 23

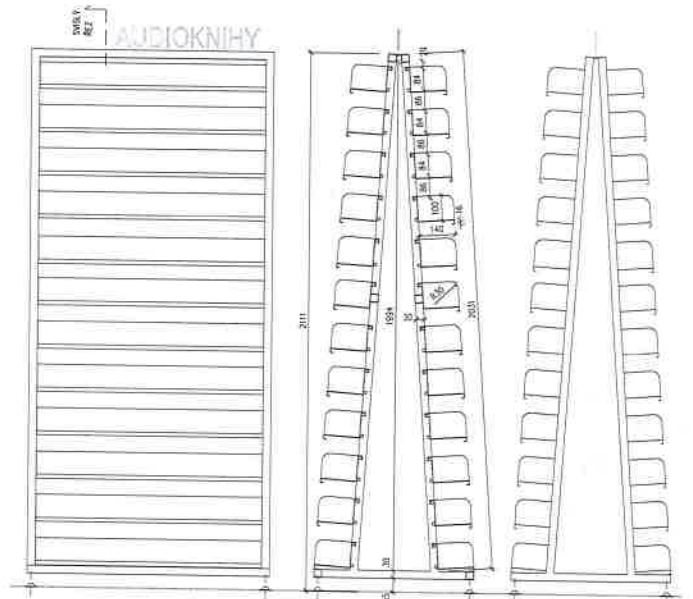

POHLED ČELNÍ

ŘEZ SVISLÝ

POHLED BOČNÍ

ZNAČENÍ: REGÁL ŠÍKMÝ OCELOVÝ  
POČET KS: 3

POPIS  
ŠÍKMÝ REGÁL PRO ZVLÁŠTNÍ FOND JE SVÁŘEN Z JERLŮ A TYČOVINY. NA ZÁKLADNÍ KONSTRUKCI JSOU ZAVĚŠENY POUČKY NADĚBÁNE Z 1mm OCELPLECHU. REGÁL STOJÍ NA 4 OCELOVÝCH STAVĚTELNÝCH NŮHÁCH (KE STOLU).

LEGENDA :

- 1) NOSNÁ KONSTRUKCE JE SVÁŘENA Z OCELOVÝCH JERLŮ 30x30mm
- 2) PÁS PLECHU TL. 4–5mm: SPŮLEŽE, OBA RÁMY A BLOKŮ I PRO UMÍSTĚNÍ ZNAČEK (ZNAČEK NEBO ODDĚLITELŮ) NA VNITŘNÍ STRANĚ ŠÍKÉ STĚNĚ PŘIHOŘENÍ TRNŮ NA ZAVĚŠENÍ A OPĚRNÍ POUČEK – TYČ PRŮMĚRU 10 AŽ 12 mm, DÉLKOU UŘÍDĚNÍSKÁ PD
- 3) POUČEK NA KNIHY NADĚBÁNY Z 1mm OCELOVÉHO PLECHU
- 4) OCELOVÁ STAVĚTELNÁ NŮHA TYPU DIN934 (KE STOLU), PRŮMĚR PATEY 50mm, ZÁVIT M10, PŮVODNÍ GALVANIZOVANÝ – VZ. FOTO

POVRCHOVÁ ÚPRAVA:

OCELOVÁ KONSTRUKCE OTŘYSKANÁ A OPATŘENA BEZBARVÝM MATNÝM LAKEM HLADKÝM

KOORDINACE: o

POZNÁMKA: VOLNÉ KONCE JERLŮ ZAVĚŠOVAT OCELPLECHEM



ZNAČENÍ: PREZentační věž ocelová  
POČET KS: 1

POPIS  
VĚŽ PRO FRONTÁLNÍ VYSTAVOVÁNÍ KNIH JE SVÁŘENA Z JERLŮ UZAVĚŘENĚH I OTVĚŘENĚH, DŮPLŔNĚNA JE DŮMĚ VODOROVANOU DESKOU Z LTD A 4 KOLEČKY

LEGENDA :

- 1) NOSNÁ KČE SVÁŘENA Z JERLŮ 20x20mm
- 2) NOSIČE KNIH – OTVĚŘENÝ JERL 50x23mm NEBO NADĚBÁVANÝ PROFIL Z PLECHU TL.2mm
- 3) OPĚRKA NA KNIHY Z TYČE NĚJEDLÍ 10x10mm
- 4) PÁS PRO UMÍSTĚNÍ PŮRYSKY-Š40 oZ 50mm TL MAX 20mm
- 5) 4 KOLEČKA TYPU WIDEX (KRAJSE KRATĚJ), POLYAMIDOVÁ, OTIČNÁ; 2 BRZĚNÁ A 2 NEBRZĚNÁ, PRŮMĚR 80mm, ŠÍŘKA 5,35mm, NĚSNOST 100kg, KONSTR VÝŠKA 100mm, VALEČKOVÉ LŽÁDKY: POLYUREN, KOLEČKO KOLEK PĚŠNĚK (VZ. FOTO), BRZĚNÁ KOLEČKA UMÍSTIT PD DIAKONALE
- 6) TROJHĚLNÍK Z OCELPLECHU TL. CCA 4mm PRO OSAZENÍ KOLEČEK POL. S A ULOŽENÍ DESKY POL. 7
- 7) TRNŮMĚŠKA LTD TL. 25mm, NĚH NALEPENĚ LUKOLÉAR DŮMĚ NĚRMINĚTĚ OČETNĚ OTRNĚ CURADCO PETROL, HRANA ABS TL. 0,8 AŽ 2mm DEZĚN "PERLA"

POVRCHOVÁ ÚPRAVA:

OCELOVÁ KONSTRUKCE OTŘYSKANÁ A OPATŘENA BEZBARVÝM MATNÝM LAKEM HLADKÝM

KOORDINACE: o



(ZOBRAZEN JEN NEBRZĚNÝ TYP)

ZNAČENÍ: REGÁL ŠÍKMÝ OCELOVÝ (AUDIOKNIHY)  
POČET KS: 1

POPIS  
REGÁL MÁ STEJNOU ZÁKLADNÍ KONSTRUKCI JAKO REGÁL POL.22, UŠÍ SE ROZTĚČÍ TRNŮ PRO ZAVĚŠENÍ POUČ. A VÝŠKOVÝM ROZMĚREM TĚCHTO POUČ.

LAMINODESKY A LAMINÁTY  
– ZKRÁCENĚ ZNAČENÍ V LEGENDÁCH:

"HELVAB" – EGGER U707 ST9 HEVĚVÁBNĚ ŠĚDA  
"PERLA" – EGGER U763 ST9 PERLOVĚ ŠĚDA  
"OBLÁZEK" – EGGER U201 ST9 OBLÁZKOVĚ ŠĚDA  
"ČERNÁ" – EGGER U999 S12 ČERNÁ  
"BURKUNDI" – EGGER U319 ST9 BURKUNDIŠKÁ ČERNÁ

SEŠNĚ NA MONTÁŽNÍ DESKY JS OHLÉDĚNY NA VNITROSTAVĚNĚ DOPRAVĚ, FORMATŮ DESK A V LAMINOVĚ NEJSOU UVEDENY ODKAZY KE TĚM OHLÉDĚNĚM DOKUMENTĚM.  
ZMĚNY VĚL. SUBORDINOVATELE JSOU FORMY PŘED ZKONČENĚM VÝROBY PŘĚ-  
KŮRNŮTY NA VÝKRESĚ JSOU "STAVĚNĚ" KOSMĚTY, TOLERANCE UMĚ ODDA-  
TEL VE ŠE ŠILSKĚ, PD V PŘÍPADĚ NEJAKOSNĚHO POUČETĚ, DŮDŮ  
NEJEDNĚ SOUČASTĚ DOKUMENTACE JE TECHNICKÁ ZPRÁVA A VÝKRES VÝVĚR  
KONSTRUKČNÍ TLUŽNĚ MĚŘENĚMÝM DŘEVĚM V ROZDĚL, PŘÍKRETY SEŠNĚ A P  
MĚŘENĚ ZPRÁVA A PŘÍKRETY PŘÍKRETY JE VÝKRES (DĚLNĚSKÁ) DOKUMENTACE.  
PŘED KŮRNĚM DŮ DŮMĚ JE MĚŘENĚ VÝKRESŮ KŮRNĚ S INSTALACÍM  
VĚ ZNAMĚNĚ "VÝPRAKŮ" DETEKTŮRNĚM.

FABRIK PROJEKTISTŮ KAPALNĚ		LEGENDA K1 10000 PRŮMĚR 4 OČ. 1/10/100
Informační kontakt: pracovník	INČARŮDI 1. HOVANA ANČARŮDI 1. HOVANA	
Číslo zakázky stupň:	023 PD PRO PŘEVĚRNĚ VĚRNĚRNĚ	
Materiál:	KRÁKŮRNĚ OŠETŘENĚHO KRALĚ PŘÍKRETYMĚ DOKUMENTACE V OBLASTI 1974/2 031 NL	
Stavba:	INTERIĚR LEVĚNĚ KŮRNĚRNĚ – JAKOSNĚ OŠETŘENĚHO KRALĚ V OBLASTI 1974/2, 400 O1 OSTI MAC LAKEM	
Stavba výt.	21 PREZentační VĚŽ 1:10 22.23 ŠÍKMĚ REGÁLY 1:10	Číslo listu: 10

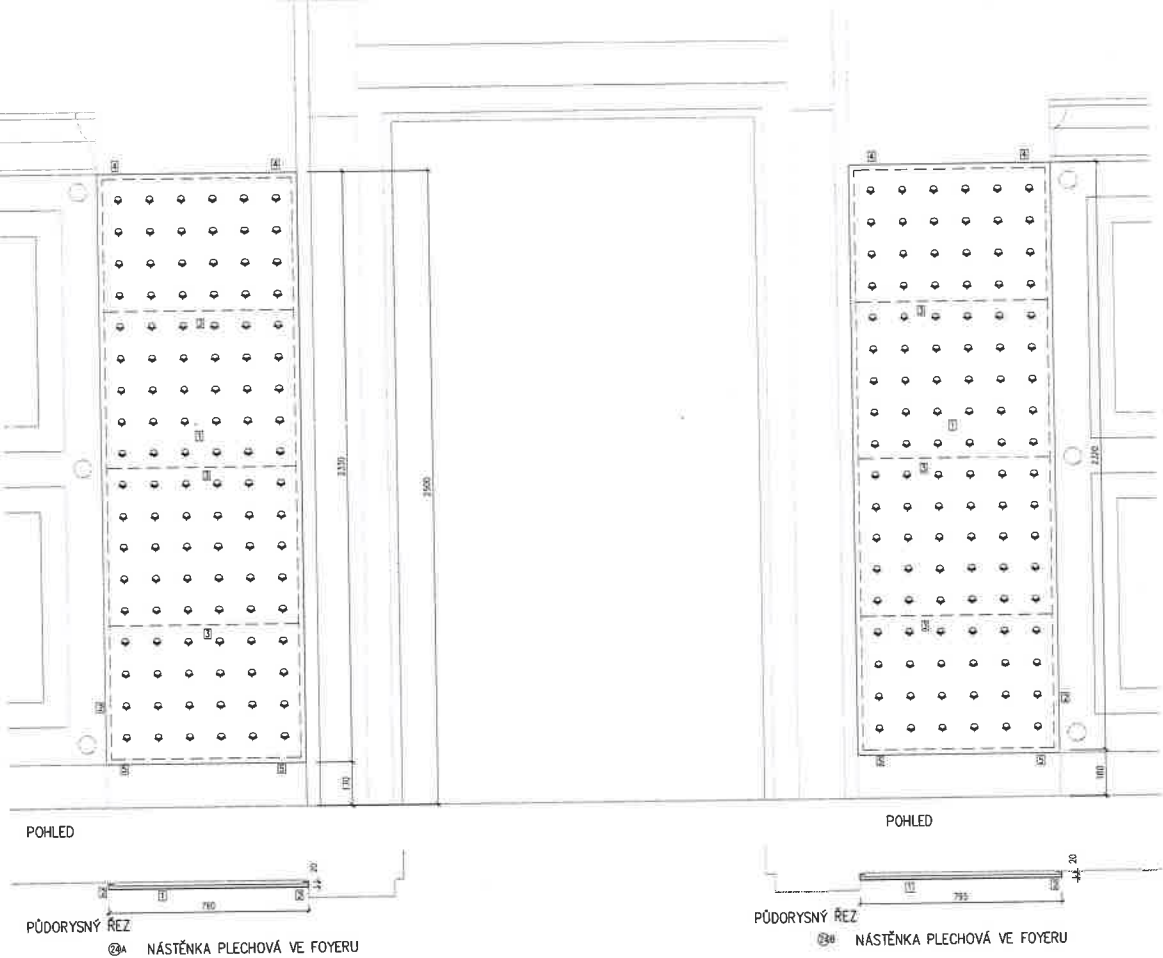
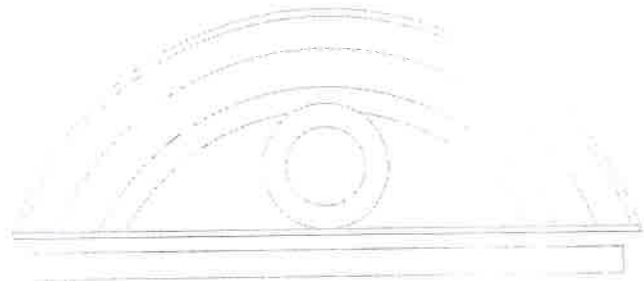

POHLED  
PŮDORYSNÝ REZ  
23a NÁSTĚNKA PLECHOVÁ VE FOYERU  
POHLED  
PŮDORYSNÝ REZ  
23b NÁSTĚNKA PLECHOVÁ VE FOYERU

ZNAČENÍ: 23A, B  
NÁSTĚNKA PLECHOVÁ VE FOYERU  
23 NÁSTĚNKA PLECHOVÁ U PULTU  
POČET: 24A - 1KS  
24B - 1KS  
25 - 1KS

**POPIS:**  
NÁSTĚNKY JSOU NADHŘBANY Z OCELOVHO PERFOROVANÉHO PLECHU, TYPOVÉHO (S ÚPRAVOU VZORU), DESKY BUDOU MT OCELOVÁ VZTUŽNÁ ŽEBRA (PŘEBLŽNÁ POLOHA VIZ POHLED). PŘESNÉ UMÍSTĚNÍ OCELOVKA POZ. ZÁVĚSOŮ NA MÍSTĚCH DO HŘÍDELEK POD NÁSTĚNKAMI JSOU SLOŽKY. SVIŽKOVÉ DOBRYNĚ JSOU I DRŽÁKY (ZÁVĚSO) NA KNIHY (VIZ SCHÉMA A SNÍMEK NA TOMTO VÝKRESU).

- LEGENDA:**
- 1 DESKA Z OCELOVHO PLECHU (VIZ POPE U DETAILU OTVORU)
  - 2 OKRAJE ZTUŽENY DVOULIN OHLIBECÍ Ø 20mm
  - 3 ZTUŽUJÍCÍ ŽEBRA NA ŠPĚNÁ Z OCELU PLOCHU STEJNÉHO NEBO SILNĚŠÍHO JDESKA, NEBO JAKLÍ, NEBO PŘÍRĚZ Z MŮF (UŠÍ) DĚLSKÁ POŠTĚNĚ JAKO ROZTĚČ ŽEBER TAK JAKÝ DESKA BÝLA BEZ "MŮF")
  - 4 ZÁVĚSNÝ HORNÍ DO VŘEČKY V HORNÍM ZADNÍM OHLIBCI PLECHU, NA 2 VŘEČKY S POLKULATOU (VÁLCOVOU) ŠESTI- HRANNOU HLAVOU DO HŘÍDELEK
  - 5 DOLNÍ KOTVENÉ V LÍČ DESKY MOHOU BÝT MONTÁŽNÍ OTVORY

**PŮVRCHOVÁ ÚPRAVA:**  
PRAŠKOVÝ LAK VYPALOVANÝ POLOMATNĚ, DOSTN  
NCS: S 1500N

**KOORDINACE:** EL. SLN: U NÁSTĚNKY POL. ZS SE PŘEDPOKLÁDÁ PŘIVĚŠENÍ SLN A SLS ZÁSLONK DO PARAPETNÍHO ŽLABU V.85mm  
**POZNÁMKA:** U NÁSTĚNK VE FOYERU (POL.Č.24A,B) LUCHE HORNÍ HRANA DESK S HRANÍMI HRANAMI PODKLADNÍ DTD

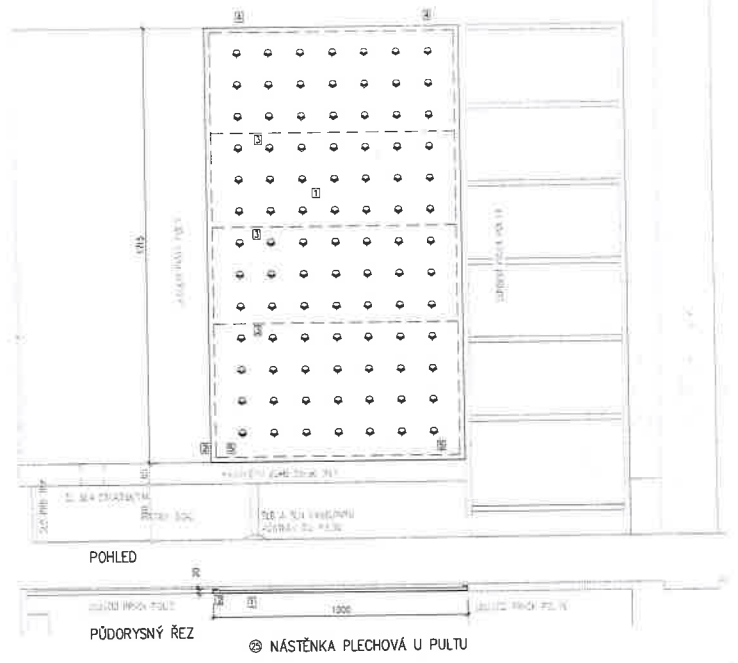

POHLED  
PŮDORYSNÝ REZ  
23 NÁSTĚNKA PLECHOVÁ U PULTU

**PŘÍSLUŠENSTVÍ K NÁSTĚNKĚ PO.Č.23:**  
**DRŽÁK (NOSIČ) NA KNIHY**  
POČET KS: 50  
DRŽÁK SLOUŽÍ K UMÍSTĚNÍ KNIH NA NÁSTĚNKĚ. JE VYROBEN DĚHYBÁNÍ Z OCELDRATU PRŮMĚRU 3,5mm

**TYPOVÝ PLECH – ÚPRAVA VZORU**  
(POZOR, TATO SCHÉMATA JSOU MIMO MĚRITKO VÝKRESU – PLATI KÓTA)  
UPRAVENÝ TYPOVÝ DĚROVÁNÝ OCELOPLECH T<sub>L</sub>1mm, VZOR "MŮČKA" 32-80mm, DOO.PERFORAČNĚ ÚPRAVA OTVORŮ SPOČívÁ VE VYNECHÁNÍ "POSUNUTÝCH" ŘAD A ÚPRAVĚ ROZTĚČE NA 125mm

**POHLED – SCHÉMA TYPOVÉHO DĚROVÁNÍ**  
**POHLED – SCHÉMA UPRAVENÉHO DĚROVÁNÍ**

**MĚNO PROSTĚT JAKO PŘÍKLAD ODPĚT U 100% U ZADNÍ SINĚ ČÁSTI MĚNO SEZDĚT DĚLKY (DĚLA 5-999) LAPP MĚNO VYKROVÁM.**

**SNÍMEK HOTOVÉHO VÝROBKU:**  
V NÁSĚ PŘÍPADĚ BUDE MT ALI POVRCH "BĚLY ED" (=OCEL BEZ ÚPRAV, NEBO NEKOVÁ MPOD), TOTY MĚNO "DO ŽALNY".

**POZNÁMKA:**  
TOTO ANOMOMETRICKÉ SCHÉMA JE MIMO MĚRITKO VÝKRESU – PLATI IŠEBNĚ ROZMĚRY (V MILIMĚTRECH)

DĚLNÍ NA MONTÁŽNÍ ČELETI (I ČIHLĚN NA VYKROVÁVÁNÍ DOPRAVY), FORMÁTY DĚLEK APN. UKOJENO NEJSOU UHĚVNĚNÝ ODODATEL VE SVĚ DĚLNĚSKÉ DOKUMENTACE.  
ČIHLĚN (I) SUBROBEVATELE JSOU POUVNA PŘED ZAHÁJENÍM VÝROBY PŘE- MĚRO MÍSTO PRO VÝROBEK A NAMĚŘENĚ MĚNITELNOSTI VÝZVY A ÚPRAVY ROZMĚRY, NA VÝROBE JSOU "STÁČENÍ" ROZMĚRŮ, DĚLNĚSKÉ ÚRODĚNĚNÍ, TĚL VE SVĚ DĚLNĚSKÉ POU PŘÍPADĚ NEKOVÁ MPOD. ROZMĚRY SOUČASTI DOKUMENTACE JE TECHNICKÁ ÚPRAVA A VÝKAZ VÝROBY (KONSTRUKČNÍ) ŽIŽEBE NÁPŘÍMĚM NA ÚŘEVEN V ROZDĚL. POČETY DESK, APN. NEJSOU ÚPRAVÁMÁ VĚSTĚVĚSĚ JE VÝKAZ (DĚLNĚSKÁ) DOKUMENTACE. PŘED LETOVÁNÍM DO SVĚ JE MŮDO VÝKROVY KOLÍ S INSTALACÍM JE ŽENY ("VYPRAVĚT" DĚLNĚSKÉ)

<b>POŘÁDKOVÁNÍ PRÁCE</b> autor/projektant: ING. ARNOLD T. HÖRVA zpracoval: ING. ARNOLD T. HÖRVA číslo zakázky: 0203 etapa: PŘÍP. PRO PŘEDCHOZÍ INTERERU stavba: KNIHOVNA GYMNÁZIA V KRALE PŘEDCHOZÍ ORGANIZACE MĚRODŮLNĚ 1974/3, 400 DÍ 3ST MĚRO LÁNY datum: 09/2022		číslo projektu: 11 číslo přílohy: 1 číslo listu: 11
číslo přílohy: 1 číslo listu: 11	číslo přílohy: 1 číslo listu: 11	číslo přílohy: 1 číslo listu: 11

**LAMINODESKY A LAMINÁTY**  
– ZKRÁCENÉ ZNAČENÍ V LEGENDÁCH:

- "HĚVJÁŠ" – EGGER L1703 ST9 HĚVJÁŠNĚ SĚDA
- "PERLA" – EGGER U763 ST9 PERLOVĚ SĚDA
- "ORLÁZEK" – EGGER U201 ST9 ORLÁŽKOVĚ SĚDA
- "ČERNÁ" – EGGER U599 ST2 ČERNÁ
- "BURGUND" – EGGER U311 ST9 BURGUNDNĚSKÁ ČERNĚNA